



Whisper Flex

portable fan

user manual | gebruikershandleiding | Bedienungsanleitung
Mode d'emploi | manual de instrucciones



duux®

Thank you for choosing Duux.

We're so glad you decided to read the instructions to your new Duux fan! Many users casually dismiss instructions and seek to figure it out on their own. But studies show that people who read instructions will get up to speed more quickly and efficiently than those who poke around with trial and error.

At Duux we believe in the importance of a comfortable and healthy living environment. Enhancing your well-being by designing appealing, functional and effective products is the passion that drives us every day. With our range of innovative air treatment products we aim to provide you the best possible indoor air quality.

Meet the cooling fan that surprises you with a gentle breeze, a vigorous gust of wind and everything in between. The Duux Whisper Flex has no less than 26 settings. In this way you can always find the perfect airflow environment. Thanks to the horizontal and vertical oscillation function, the Whisper Flex provides a pleasant coolness throughout any room. Choose yourself, which mode you prefer: fixed speed, 'natural wind' or perhaps the night mode, by which you are lulled into sleep by the whispering breeze. The separately available dock and battery pack allows you to freely move the device without wires.

Read the manual carefully to get the most out of your Whisper Flex fan.

Box contents

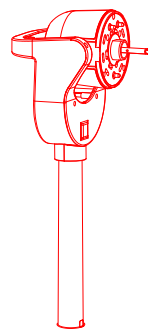

Motor

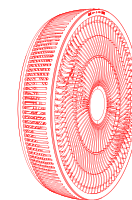

Grill with fan blades



Ventilator stand



Remote control



Extension tube

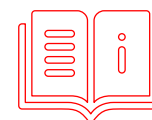

User guide

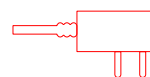

Power adapter

Table of contents

1.	Product overview	4
2.	Installation and use	5
3.	Maintenance	9
4.	Functions	10
5.	Technical specifications	15

1. Product overview

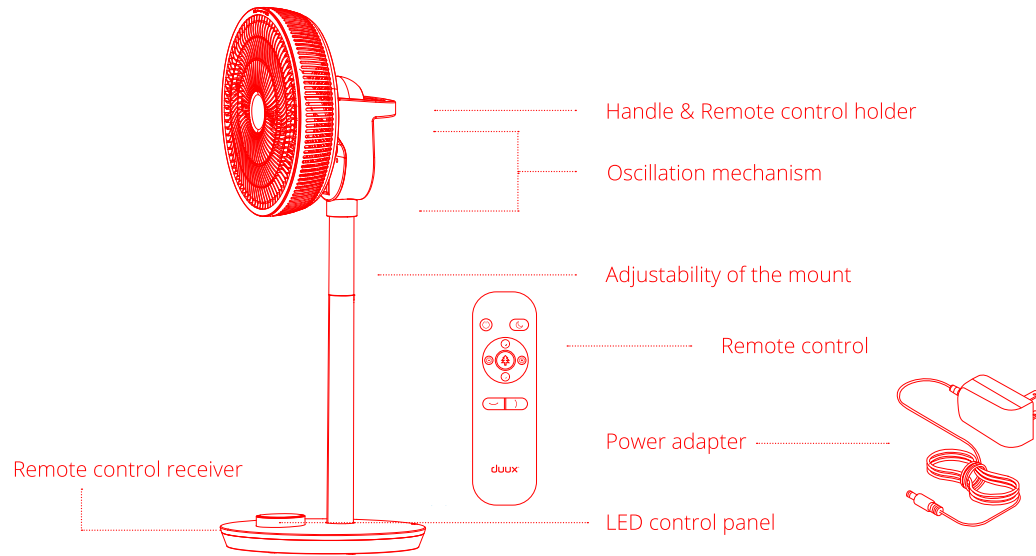

Parts

Each part is packaged separately, see below the contents per bag:

- | | | |
|------------------|--|------------------|
| 1 User manual | 4 Motor | 7 Power adapter |
| 2 Base unit | 5 Front / back grill + fan blades | 8 Remote control |
| 3 Extension tube | 6 Tools (locking ring + plastic screw + metal screw) | |

2. Installation and use

Read before installation:

- When using electrical appliances, basic precautions should always be followed to reduce the risk of fire, electric shock and injury.
- Before using the device, please carefully read the entire instruction manual.

⚠ General cautions

- For indoor use only. Do not use in commercial, industrial or outdoor environments.
- Do not use the device in the vicinity of flammable or explosive substances or fuels. Never use any paint, cleaning sprays, anti-insect sprays or similar near the unit; this could deform the plastic or cause electrical damage.
- Always turn off and unplug the power cord when not in use, servicing, cleaning or moving the device.
- Do not route the power cord or adaptor under rugs, carpets or furniture. This may damage the cord/adaptor or cause it to overheat creating a fire hazard.
- Do not route the power cord in or through doorways or areas where the cord may be damaged or create a tripping hazard.
- Only use the device in the upright position on a flat level surface (even during transport) and at least 50cm from any objects.
- Never insert or allow fingers or objects to enter grill openings while the device is operating to prevent injury and/or damage to the device.
- Do not block, cover or obstruct the air inlet/outlet while the device is operating.
- Never use a single extension cord to operate more than one electrical device.
- Do not use the device near a window opening. Rain may create an electrical hazard.
- Do not use this device when it is damaged or not functioning properly.
- Do not operate the device with a damaged cord or plug.
- Do not mount the device on walls or ceiling.
- Do not operate the device when the housing is removed or damaged.
- Do not use the device in swimming pools, washrooms or similar wet areas.
- Do not use the device in a potentially explosive environment containing combustible liquids, gases or dusts.
- Ensure that there is at least 50cm between the sides of the device and any flammable, heating materials.
- Closely supervise any children and pets when the device is in use.

- Keep children away from playing with the device.
- Do not pull the unit along by the cord.
- If the supplied power cord is damaged it must be replaced by an electrician or qualified person to avoid any hazard.
- The mains supply must conform to the specification shown on the rating label on the back of the device.
- Close doors and windows for optimal efficiency.
- Keep curtains or blinds closed during the sunniest hours of the day.
- Do not turn on the device if you have discovered damage to the appliance, cord or plug or if the device is malfunctioning or if there are signs of any other defect. Return the complete product to the point of purchase or to a certified electrician for inspection and/or repair. Always ask for original parts. The device (incl. cord and plug) may only be opened and/or repaired by properly authorized and qualified persons.
- Only a licensed professional is allowed to dismantle or modify the device.
- This device is to be used only for its prescribed purpose. Any other use is deemed to be a cause of misuse. The user/operator, not the manufacturer will be liable for any damage or injuries of any kind caused as a result of this

Installing the product

- 1 Place the rear grill (part 5) over the motor (part 4) and tighten with the locking ring (part 6).

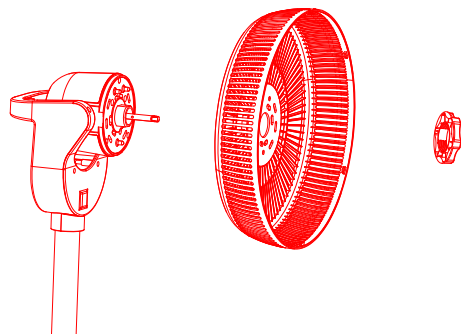

- 2 Attach the fan blades (part 5) to the motor.

Note: make sure that the grooves in the fan blades are slid over the pins

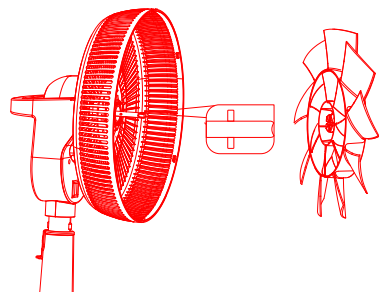

- 3 Use the plastic screw (part 6) to secure the fan blades.

Note: turn the screw anticlockwise firmly to secure it.

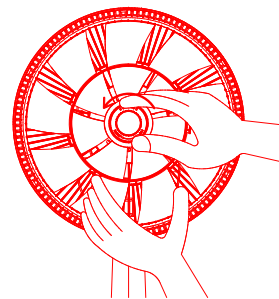

- 4 Fit the front grill (part 5) and rotate it a little, clockwise, until the arrow on the grill lines up with the left-side marker.

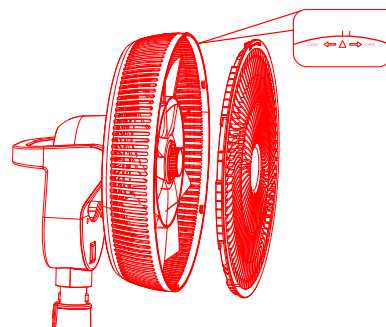

- 5 Fit the supplied screw (part 6) to the underside of the grill and connect the two halves firmly together.

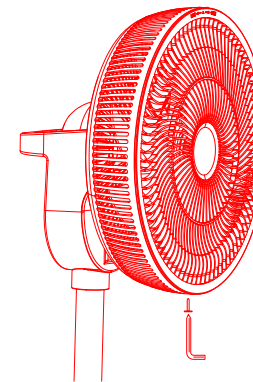

- 6 Attach the motor to the connector input on the base unit (part 2). Refer to point 7 for attachment of extension tube.

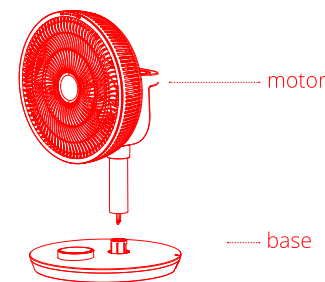

- (optional) To extend the height of the fan, connect the male pins of the extension tube (part 3) to the female connectors on the base and lower side of the motor. To release the tube, push the buttons together with your thumb and forefinger. Pull the extension tube at the same time.

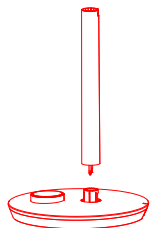

Installing the remote control

- Open the battery compartment with your thumb and forefinger.
- Place the battery according to the instructions on the lid with the correct polarity on the back of the remote control.
- Slide the cover back on the remote control.

⚠ **Note:**

- Only use 1x CR2025 3V batteries
- Non-rechargeable batteries are not to be recharged
- Exhausted batteries are to be removed from the remote control and safely disposed of
- If the remote control is to be stored unused for a long period, the battery should be removed
- The supply terminals are not to be short-circuited.

Installing the dock + battery pack

⚠ **Note:** The battery and charging dock are not supplied as standard with the DXCF10 and DXCF11 models. These can be ordered separately using article number DXCFBP01 or DXCFBP02.

- Open the battery hatch on the bottom of the base unit by switching the lock position to “unlock” and remove the lid.
- Place the battery according to the instruction inside the battery hatch with the correct polarity
- Close the battery hatch by placing back the lid and switching the lock position to “lock”

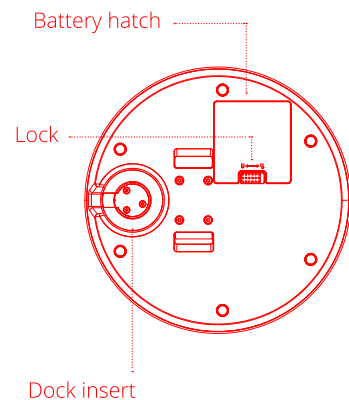

3. Maintenance

⚠ **Important:** Always unplug the device from the mains before cleaning. To maximize the efficiency of the device, clean regularly

Cleaning the body

Use a soft, damp cloth to wipe the body clean. Never use aggressive chemicals, gasoline, detergents, chemically treated cloths, or other cleansing solutions. These all could possibly hurt the casing material.

Cleaning the fan blades

- Follow below instructions to clean the fan blades:
- Turn clockwise and remove the grill.
- Disassemble the fan blades from the motor as shown in the picture.

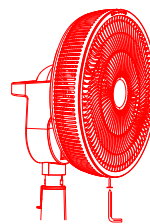

1

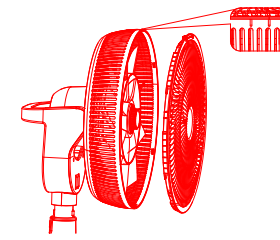

2

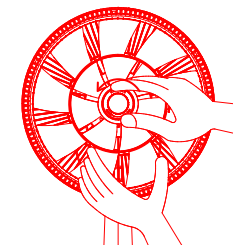





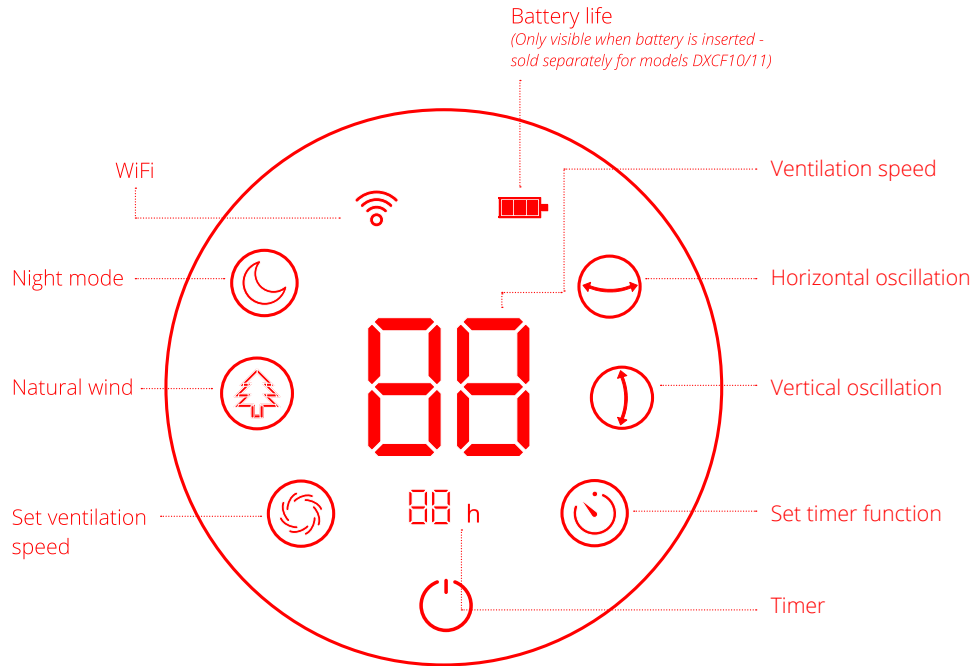

3

4. Functions



Instructions for use

-  **Ventilation speed**
The Whisper Flex has 26 speed settings. When the LED display shows '00', the device is switched off.
-  **Horizontal oscillation**
The fan swivels horizontally, 0 to 90 degrees, from left to right.
-  **Vertical oscillation**
The fan swivels vertically, 0-100 degrees, from top to bottom.
-  **Timer**
The timer can be set to switch the fan off automatically. This can be set to between 0 and 12 hours from the time that the fan is first turned on.

-  **Natural wind**
The fan rotates at different speeds to simulate natural wind conditions.
-  **Night mode**
By selecting this mode, the LED display will automatically turn off after 10 seconds for an undisturbed night's sleep.
-  **Battery mode**
Detach the fan from the dock to operate on battery mode.

Battery operation

⚠ Note: In battery mode the fan speed is limited to position 15. Depending on the settings, the battery will last max. 18 hours. Lower the ventilation speed and activate night mode to increase battery life. See below comparison chart for reference:

Fan speed	Oscillation	Battery life*
1	Off	12:00 H
	Horizontal or Vertical	07:30 H
	Horizontal & Vertical	05:00 H
5	Off	10:00 H
	Horizontal or Vertical	06:00 H
	Horizontal & Vertical	04:10 H
10	Off	08:00 H
	Horizontal or Vertical	04:30 H
	Horizontal & Vertical	03:20 H
15	Off	06:00 H
	Horizontal or Vertical	03:00 H
	Horizontal & Vertical	02:30 H

* For reference only. Test environment conditions: 21,5°C, 35% humidity.

Operating instructions

- 1 Remove the parts from the packaging and assemble the device according to the instructions in this manual.
- 2 Connect the power cable to the input terminal in the base of the product. Then insert the plug into the wall socket. The LED display will light up and show '00'.
- 3 Press the control ring once, to turn the product on. The fan springs into life and will thereafter default to the most recent speed setting.
- 4 Use the stainless steel exterior of the aluminium control ring to switch between settings.
- 5 When an icon flashes, you can adjust this functionality by turning the LED display and set it by pressing the LED display. When the desired position is reached, press the control ring again to confirm the selection.
- 6 When setting the fan speed and timer function, the LED display will continue to flash until the desired setting is selected. After this, press the control ring again to confirm the selection.
- 7 Once the function is set, the icon will stop blinking and will remain visible in the display, for as long as this function is set to on.
- 8 Press and hold the control ring to switch off the device.

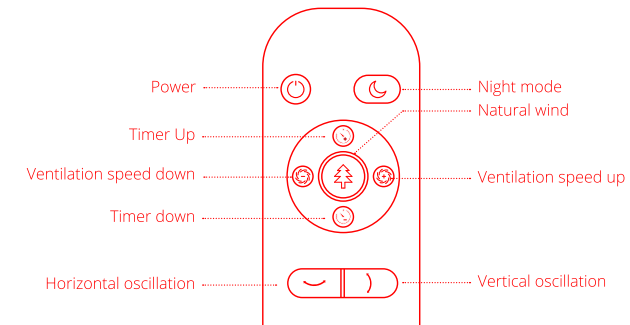

WiFi mode

Press and hold the control ring for 5 seconds to activate the WiFi mode. The timer will count down from 99 and start searching for devices to pair. Once connected, the  will turn solid.

APP operation

Scan below QR code to download the Duux APP or search DUUX APP in the App Store or Google Play Store. Once installed, enter your e-mail address and complete the registration.



APP STORE



PLAY STORE

Connect to WiFi

- 1 Once registered, click "add duux device" on the main screen or use the "+" button in the top right corner to add a new device.
- 2 Search for "Whisper Flex" and press to continue
- 3 Connect to your preferred WiFi network and enter the corresponding password
- 4 Follow the instructions in the app to complete the pairing process.

 **Note:** If you experience any problems with connecting or using the app, please refer to the FAQ in the app menu.

5. Technical specifications

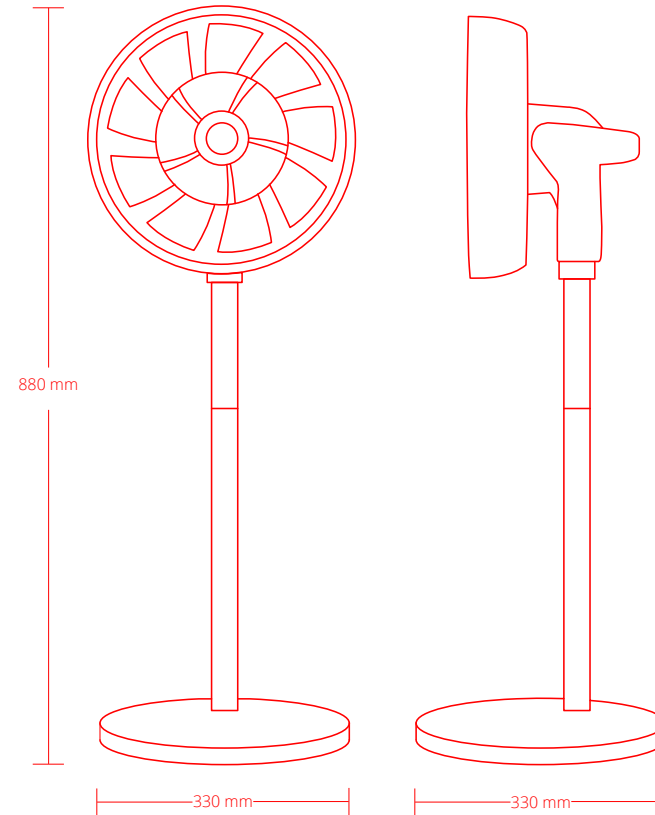

Weight:
5 kg



Noise level:
13-50dBa



Airflow:
710 CBM/hr



Power consumption:
3-27W



Fan speed:
26 speeds



Adjustable height:
51-88 cm



Display:
Digital LCD display



Main material types:
ABS, PP



Model no.
DXCF10/11
/12/13

Bedankt dat je voor Duux hebt gekozen

We zijn blij dat je hebt besloten om de handleiding van je nieuwe Duux draagbare ventilator te lezen! Veel gebruikers slaan de instructies over en gaan direct met het apparaat aan de slag. Echter verschillende studies tonen aan dat mensen die eerst de gebruikershandleiding lezen, sneller en efficiënter van start kunnen dan mensen die zomaar wat proberen.

Bij Duux geloven we in een comfortabele en gezonde leefomgeving voor iedereen. Het verbeteren van het binnenklimaat met aantrekkelijke, functionele en effectieve producten is onze dagelijkse passie. Met onze reeks van innovatieve luchtbehandelingsproducten streven we er naar om jou van de best mogelijke luchtkwaliteit te voorzien.

Ontmoet de ventilator die je verrast met een zacht briesje, een stevige windvlaag en alles daartussenin. De Duux Whisper Flex kent maar liefst 26 standen. Zo vind je altijd de perfecte luchtstroomsterkte. Dankzij de horizontaal- en verticaal-oscillerende functie geeft de Whisper Flex overal in de ruimte een aangename koelte. Kies zelf welke stand jij het prettigst vindt: één snelheid, 'natural wind' of bijvoorbeeld de nachtmodus waarbij je in slaap wordt gesust door het suizen van de wind. De afzonderlijk verkrijgbare docking station en batterij maken het mogelijk om het apparaat vrij te verplaatsen zonder kabels.

Lees de handleiding goed door om het meeste uit je Whisper Flex ventilator te halen.

Inhoud verpakking

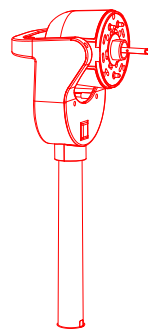

Motor

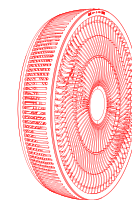

Rooster met ventilatorbladen



Ventilator voet



Afstandsbediening



Verlengbuis

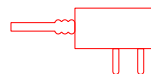

Stroomadapter

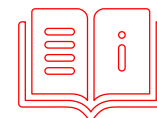

Gebruikershandleiding

Inhouds opgave

1. Productoverzicht **20**
2. Installatie **21**
3. Onderhoud **25**
4. Functies **26**
5. Technische specificaties **31**

1. Productoverzicht

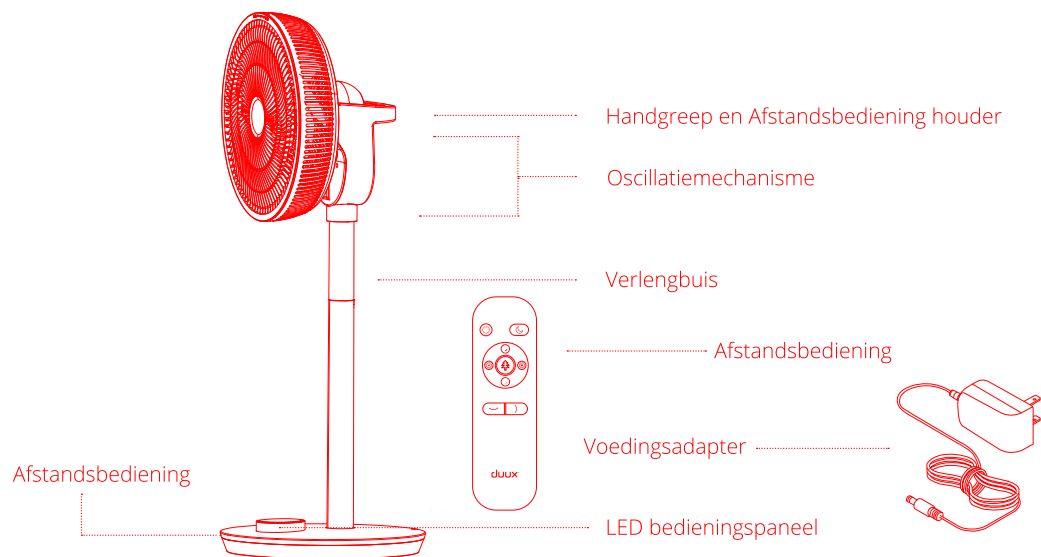

Onderdelen

Elk onderdeel is apart verpakt, zie hieronder de inhoud per zakje:

- | | | |
|-------------------|---|---------------------|
| 1 Handleiding | 5 Rooster voor/achter + ventilatorbladen | 7 Voedingsadapter |
| 2 Ventilator voet | 6 Hulpmiddelen (borgring + kunststof schroef + metalen schroef) | 8 Afstandsbediening |
| 3 Verlengbuis | | |
| 4 Motor | | |

2. Installatie en gebruik

Lezen vóór installatie:

- Neem bij het gebruik van elektrische apparaten altijd algemene voorzorgsmaatregelen in acht om het risico van brand, elektrische schok en letsel te beperken.
- Lees eerst de hele handleiding aandachtig door voordat u het apparaat gaat gebruiken.

⚠ Algemene waarschuwingen

- Uitsluitend binnenshuis gebruiken. Niet gebruiken in commerciële, industriële en buitenomgevingen.
- Gebruik het apparaat niet in de buurt van ontvlambare of explosieve (brand)stoffen. Gebruik geen verf, reinigingssprays, anti-insectsprays of soortgelijke middelen vlak bij het apparaat; dit kan het plastic vervormen of elektrische schade veroorzaken.
- Schakel het apparaat uit en trek de stekker uit het stopcontact wanneer u het niet gebruikt en bij onderhoud, reiniging of verplaatsing.
- Zorg ervoor dat het netsnoer of de adapter niet onder vloerbedekking, tapijt of meubilair wordt geleid. Dit kan het snoer/de adapter beschadigen of oververhitting veroorzaken, waardoor brandgevaar ontstaat.
- Leid het netsnoer niet in of door deuropeningen of plekken waar het beschadigd kan worden of

struikelgevaar oplevert.

- Zet het apparaat altijd rechtop op een vlak oppervlak (zelfs tijdens transport) en op ten minste 50 cm afstand van eventuele voorwerpen.
- Steek nooit vingers of voorwerpen in de roosteropeningen terwijl het apparaat in gebruik is om letsel en/of schade aan het apparaat te voorkomen.
- Zorg ervoor dat de luchtinlaat/-uitlaat niet wordt geblokkeerd of afgedekt terwijl het apparaat in gebruik is.
- Gebruik nooit één verlengkabel voor meer dan één elektrisch apparaat.
- Gebruik het apparaat niet vlak bij een raamopening. Regen kan resulteren in een elektrisch gevaar.
- Gebruik dit apparaat niet als het beschadigd is of niet correct functioneert.
- Gebruik het apparaat niet als het netsnoer of de stekker beschadigd is.
- Monteer het apparaat niet op wanden of het plafond.
- Gebruik het apparaat niet als de behuizing verwijderd of beschadigd is.
- Gebruik het apparaat niet in zwemgelegenheden, wasruimtes of soortgelijke vochtige omgevingen.
- Gebruik het apparaat niet in explosiegevaarlijke omgevingen met ontvlambare vloeistoffen, gassen of stof.

- Zorg ervoor dat de afstand tussen de zijkanalen van het apparaat en eventuele ontvlambare verwarmingsbrandstoffen ten minste 50 cm bedraagt.
- Houd kinderen en huisdieren nauwlettend in de gaten terwijl het apparaat in gebruik is.
- Zorg ervoor dat kinderen niet met het apparaat spelen.
- Trek het apparaat niet voort via het netsnoer.
- Indien het meegeleverde netsnoer beschadigd is, moet dit door een elektricien of gekwalificeerd persoon worden vervangen om gevaarlijke situaties te voorkomen.
- De voedingsspanning dient overeen te komen met de specificatie op het typeplaatje aan de achterzijde van het apparaat.
- Sluit deuren en ramen voor optimale efficiëntie.
- Houd gordijnen of jaloezieën dicht op de zonnigste uren van de dag.
- Schakel het apparaat niet in als u merkt dat het apparaat, het netsnoer of de stekker beschadigd is of als het apparaat niet correct werkt of een ander defect vertoont. Breng het complete apparaat naar het verkooppunt of naar een gecertificeerde elektricien voor inspectie en/of reparatie. Vraag altijd om originele onderdelen. Het apparaat (incl. netsnoer en stekker) mag uitsluitend worden geopend en/of gerepareerd door daartoe bevoegde en gekwalificeerde personen.
- Alleen erkende professionals mogen het apparaat demonteren of aanpassen.

- Dit apparaat mag uitsluitend voor het bestemde doel worden gebruikt. Enig ander gebruik wordt gezien als oneigenlijk gebruik. De gebruiker/bediener en niet de fabrikant is aansprakelijk voor eventuele schade of letsel als gevolg hiervan.

De installatie van het product

- 1 Plaats de achterzijde van de grill (onderdeel 5) over de motoraandrijving (onderdeel 4) en draai vast met de sluitingsring (onderdeel 6).

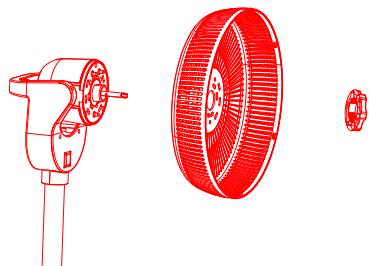

- 2 Plaats de ventilatorbladen (onderdeel 5) over de motoraandrijving.

⚠ Opmerking: Zorg dat de groeven in de ventilatorbladen over de pennen worden geschoven.

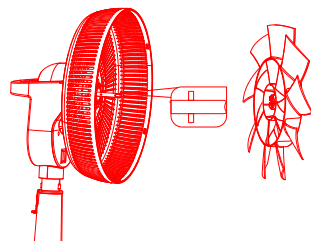

- 3 Gebruik de plastic schroef (onderdeel 6) om de ventilatorbladen vast te zetten.

⚠ Let op: draai de schroef stevig linksom om vast te draaien.

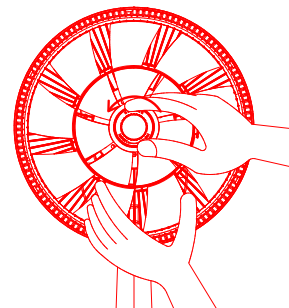

- 4 Plaats de voorzijde van de grill (onderdeel 5) en draai de grill kort linksom zodat het pijltje gelijk staat aan het linker streepje.

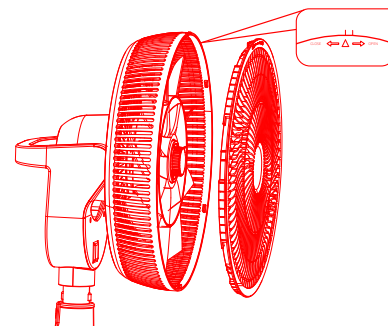

- 5 Draai de meegeleverde schroef (onderdeel 6) aan de onderzijde van de grill stevig vast om de twee helften met elkaar te verbinden.

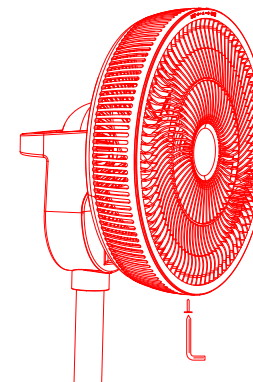

- 6 Bevestig de motor op de connectoringang van de basiseenheid (onderdeel 2). Zie punt 7 voor de bevestiging van de verlengbuis.

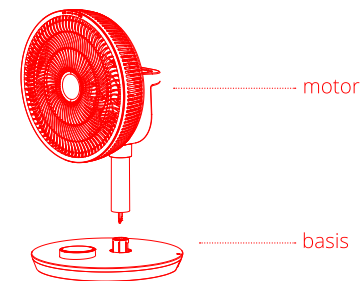

- 7 (optioneel) Om de ventilator hoger te maken, moet u de mannelijke pinnen van de verlengbuis (onderdeel 6) in de vrouwelijke connectors op de voet en onderzijde van de motor steken. Om de buis te ontkoppelen, duwt u met duim en wijsvinger de knoppen naar elkaar toe. Tegelijkertijd trekt u aan het verlengstuk.

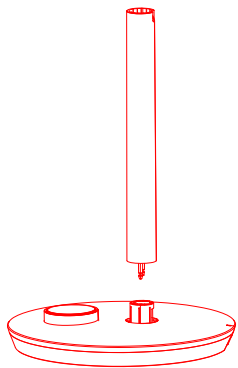

Installatie van de afstandsbediening

- 1 Open het schuifje met duim en wijsvinger.
- 2 Plaats de batterij volgens de instructies op het deksel met de juiste polariteit, op de achterzijde van de afstandsbediening.
- 3 Druk het schuifje terug in de afstandsbediening.

⚠ **Opmerking:**

- Gebruik slechts één CR2025 3V-batterij
- Niet-oplaadbare batterijen dienen niet te worden opgeladen
- Lege batterijen dienen uit de afstandsbediening te worden gehaald en op een veilige manier te worden afgevoerd
- Indien de afstandsbediening voor langere tijd ongebruikt wordt opgeborgen, dient de batterij te worden verwijderd
- Er mag geen kortsluiting aan de aansluitblokken worden veroorzaakt

Installatie van de dock + accu

⚠ **Opmerking:** Bij de modellen DXCF10 en DXCF11 worden de accu en laaddock niet standaard meegeleverd. Deze zijn afzonderlijk te bestellen via artikelnummer DXCFBP01 of DXCFBP02.

- 1 Open het batterijklepje aan de onderkant van de standaard door het slot in de 'ontgrendel'-stand te zetten en het deksel te verwijderen.
- 2 Plaats de batterij volgens de instructies op het batterijklepje met de juiste polariteit.
- 3 Sluit het batterijklepje door het deksel terug te plaatsen en het slot in de 'vergrendel'-stand te zetten.

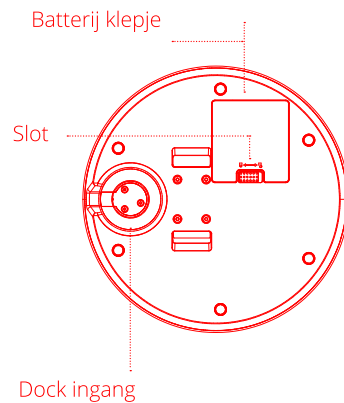

Het gebruik van de accu

Wanneer de Whisper Flex volledig is opgeladen kun je deze oppakken bij de handgreep om hem te verplaatsen. Zo kun je de ventilator op elke gewenste plaats gebruiken en zal deze blijven functioneren op de accu. Plaats de ventilator terug op het laaddock wanneer je deze niet gebruikt. Op deze manier heb je altijd een volle accu wanneer je de ventilator wenst te gebruiken.

QR code met uitleg installatie en gebruik battery pack



3. Onderhoud

⚠ Belangrijk: Trek altijd de stekker uit het stopcontact voordat u het apparaat schoonmaakt. Maak het apparaat regelmatig schoon voor maximale efficiëntie.

De behuizing schoonmaken

Gebruik een zachte, vochtige doek om de behuizing schoon te vegen.

Gebruik nooit agressieve chemicaliën, benzine, reinigingsmiddelen, chemisch behandelde doeken of andere reinigungsoplossingen. Deze kunnen het behuizingsmateriaal beschadigen.

De ventilatorbladen schoonmaken

Volg de onderstaande instructies om de ventilatorbladen schoon te maken:

- 1 Verwijder de schroef uit de onderzijde van de grill.
- 2 Draai met de klok mee en verwijder het rooster.
- 3 Demonteer de ventilatorbladen van de motor zoals afgebeeld.

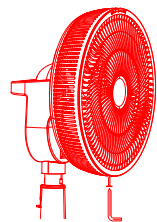

1

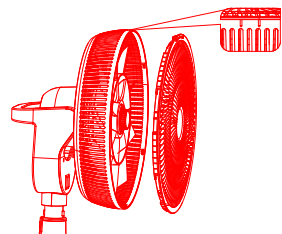

2

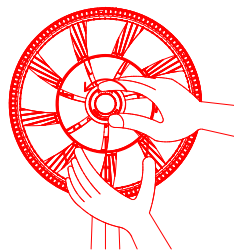

3

4. Functies

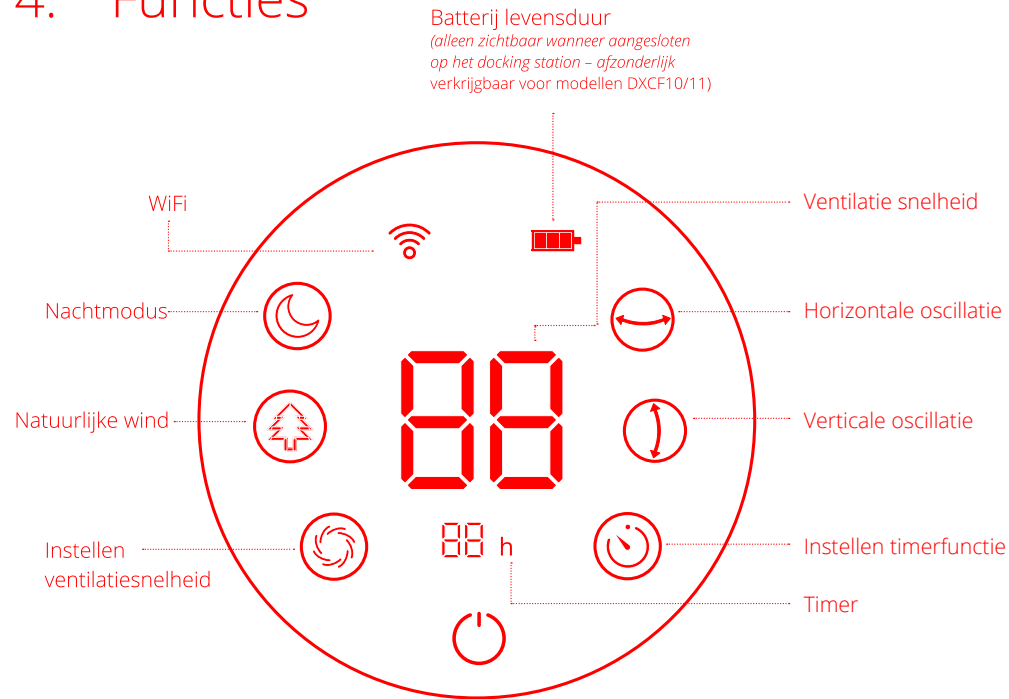

Uitleg functionaliteiten



Ventilatiesnelheid

De Whisper ventilator heeft 26 ventilatiesnelheden. Wanneer het LED display '00' weergeeft staat het apparaat uit.



Horizontale oscillatie

De ventilator draait tussen 0-90 graden horizontaal van links naar rechts.



Verticale oscillatie

De ventilator draait tussen 0-100 graden verticaal van boven naar beneden.



Timer

Stel zelf in wanneer de ventilator automatisch uitschakelt. Dit kan tussen de 0 en 12 uur zijn.



Natuurlijke wind

De ventilator draait met verschillende snelheden om een natuurlijke wind na te bootsen.



Nachtmodus

Door deze modus te selecteren, schakelt het LED display na 10 seconden automatisch uit voor een ongestoorde nachtrust.



Batterijmodus

Verwijder de ventilator van het docking station om de batterijmodus te activeren.

Gebruik van de batterij

⚠ Opmerking: In batterijmodus is de ventilatorsnelheid beperkt tot stand 15. Afhankelijk van de instellingen gaat de batterij maximaal 18 uur mee. Verlaag de ventilatiesnelheid en activeer de nachtmodus om de levensduur van de batterij te verlengen. Zie onderstaande vergelijkingstabel voor referentie:

Ventilator snelheid	Oscillatie	Batterij levensduur*
1	Uitgeschakeld	12:00 H
	Horizontal of Vertical	07:30 H
	Horizontal & Vertical	05:00 H
5	Uitgeschakeld	10:00 H
	Horizontal of Vertical	06:00 H
	Horizontal & Vertical	04:10 H
10	Uitgeschakeld	08:00 H
	Horizontal of Vertical	04:30 H
	Horizontal & Vertical	03:20 H
15	Uitgeschakeld	06:00 H
	Horizontal of Vertical	03:00 H
	Horizontal & Vertical	02:30 H

* Alleen voor referentie. Omstandigheden testomgeving: 18°C, 48% luchtvochtigheid.

Uitleg bedieningsinstructies LED display

- 1 Haal de onderdelen uit de verpakking en assembleer het apparaat volgens de instructies in deze handleiding.
- 2 Verbind de stroomkabel met de ingang in de voet het product. Plaats daarna de stekker in het stopcontact. Het LED display licht op en geeft '00' weer.
- 3 Druk één keer op de bedieningsring om het apparaat in te schakelen. De ventilator gaat aan en werkt vervolgens op de snelheid die het meest recent is ingesteld.
- 4 Gebruik de aluminium bedieningsring van het LED display om tussen instellingen te schakelen.
- 5 Wanneer een icoon knippert kunt u deze functionaliteit aanpassen door aan het LED display te draaien, en instellen door op het LED display te drukken. Wanneer de gewenste stand bereikt is drukt u nogmaals op het LED display op de keuze te bevestigen.
- 6 Bij het instellen van de ventilatiesnelheid en timerfunctie blijft het LED display knipperen totdat de gewenste instelling is gekozen. Hierna drukt u nogmaals op het LED display om de keuze te bevestigen.
- 7 Wanneer de functie ingesteld is stopt het icoon met knipperen en blijft deze zichtbaar zolang deze functie aanstaat.
- 8 Houd de bedieningsring ingedrukt om het apparaat uit te schakelen.

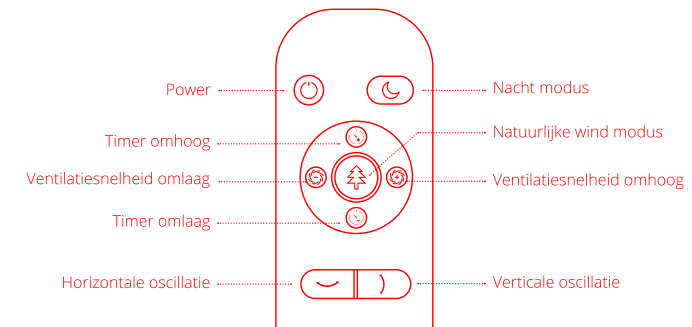

Wifi-modus

Houd de  knop vijf seconden ingedrukt om de Wifi modus te activeren. De timer telt af vanaf 99 en gaat op zoek naar apparaten om mee te verbinden. Eenmaal verbonden, blijft de  knop branden.

Bediening van de app

Scan de onderstaande QR-code om de Duux-app te downloaden of zoek de Duux-app in de App Store of Google Play Store.

Voer na de installatie je e-mailadres in en rond de registratie af.



APP STORE



PLAY STORE

Verbinden met Wifi

- 1 Klik na de registratie op 'add duux device' op het hoofdscherm of gebruik de knop '+' rechtsboven om een nieuw apparaat toe te voegen.
- 2 Zoek naar 'Whisper Flex' en klik hierop om door te gaan.
- 3 Maak verbinding met het gewenste wifi-netwerk en voer het bijbehorende wachtwoord in.
- 4 Volg de instructies in de app om de verbidingsprocedure te voltooien.

 **Opmerking:** Mocht u problemen ondervinden bij het verbinden of gebruiken van de app, raadpleeg dan de FAQ in het app-menu.

5. Technische specificaties

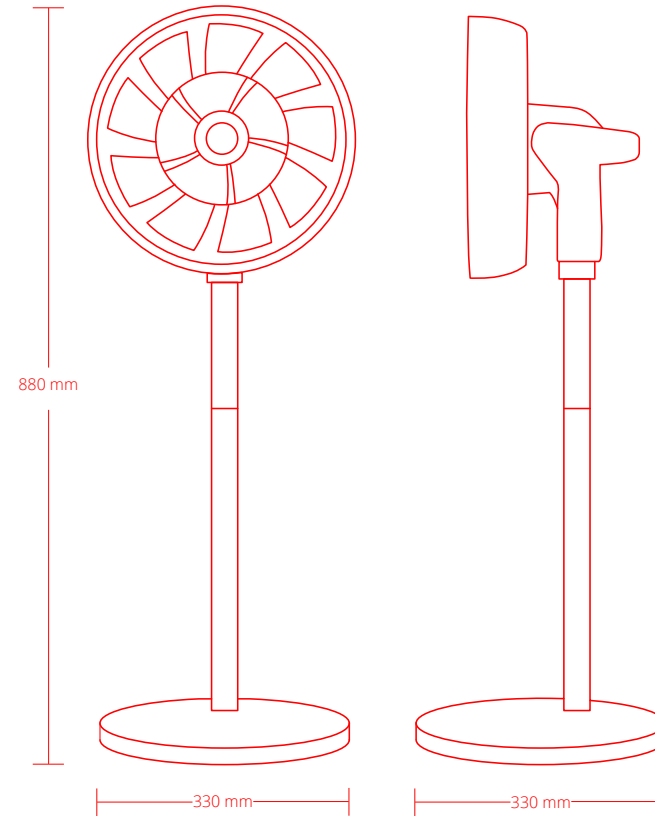

Gewicht:
5 kg



Geluidsniveau:
13-50dBa



Luchtstroom:
710 CBM/hr



Stroomverbruik:
3-27W



Ventilatiesnelheid:
26 standen



Verstelbare hoogte:
55-88 cm



Display:
Digital LCD display



Hoofdmaterialen:
ABS, PP



Model no.
DXCF10/11/12/13

Vielen Dank, dass Sie ein Duux-Produkt gekauft haben.

Wir freuen uns, dass Sie sich entschieden haben, die Anleitung für Ihren neuen Duux-Ventilator zu lesen. Viele Benutzer ignorieren Bedienungsanleitungen und versuchen, ohne sie klarzukommen. Untersuchungen haben aber gezeigt, dass Menschen, die Bedienungsanleitungen lesen, schneller und effizienter vorankommen als diejenigen, die nach dem Versuch-und-Irrtum-Prinzip vorgehen.

Wir von Duux glauben an die Wichtigkeit eines komfortablen und gesunden Wohnumfeldes. Die Verbesserung Ihres Wohlbefindens durch die Entwicklung ansprechender, funktionaler und effektiver Produkte motiviert uns jeden Tag. Mit unserem Sortiment innovativer Produkte zur Luftbehandlung möchten wir Ihnen die bestmögliche Luftqualität in Innenräumen bieten.

Dazu gehört auch dieser mobile Ventilator, der Sie von einer sanften Brise bis hin zu einer kräftigen Windböe immer wieder überraschen wird. Der Duux Whisper Flex bietet beeindruckende 26 Einstellungen. Deshalb können Sie immer den perfekten Luftstrom einstellen. Dank der horizontalen und vertikalen Schwenkfunktion sorgt der Whisper Flex für angenehme Kühlung in jedem Raum. Wählen Sie selbst, welchen Modus Sie bevorzugen: eine konstante Drehzahl, „natürlicher Wind“ oder vielleicht den Nachtmodus, bei dem Sie von der flüsternden Brise in den Schlaf gewiegt werden. Das separat erhältliche Docking- und Akkupack ermöglicht es Ihnen, das Gerät ohne Kabel frei zu bewegen.

Lesen Sie das Handbuch sorgfältig durch, um Ihren Whisper Flex-Ventilator optimal nutzen zu können.

Verpackungs- inhalt

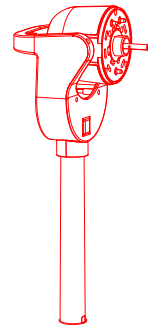

Motor

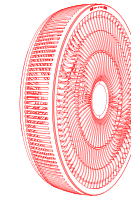

Gitter mit
Ventilatorflügeln



Ventilatorständer



Fernbedienung

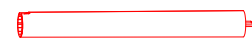

Verlängerungsrohr

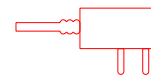

Netzadapter



Gebrauchsanweisung

Inhalts- verzeichnis

- | | |
|---------------------|----|
| 1. Produktübersicht | 36 |
| 2. Installation | 37 |
| 3. Wartung | 41 |
| 4. Funktionen | 42 |
| 5. Technische Daten | 47 |

1. Produktüberblick

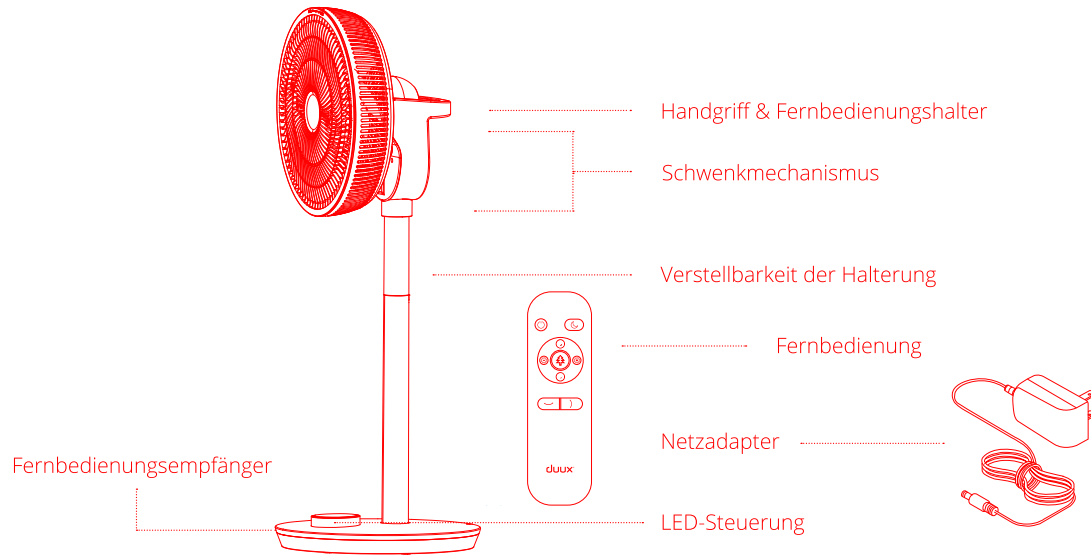

Teile

Jedes Teil ist einzeln verpackt, hier können Sie sich den Inhalt pro Tüte ansehen:

- | | | |
|-----------------------|--|-----------------|
| 1 Bedienungsanleitung | 5 Vorderer/hinterer Grill + Lüfterblätter | 7 Netzteil |
| 2 Basiseinheit | 6 Tools (Sicherungsring + Kunststoffschraube + Metallschraube) | 8 Fernbedienung |
| 3 Verlängerungsrohr | | |
| 4 Motor | | |

2. Anschluss und Gebrauch

Vor Anschluss bitte lesen

- Bei der Verwendung von Elektrogeräten sollten immer grundlegende Vorsichtsmaßnahmen getroffen werden, um die Gefahr von Bränden, elektrischen Schlägen und Verletzungen zu verringern.
- Bitte lesen Sie die gesamte Bedienungsanleitung sorgfältig durch, bevor Sie das Gerät in Betrieb nehmen.

⚠ Allgemeine Vorsichtshinweise

- Nur zur internen Verwendung. Nicht in gewerblichen oder industriellen Bereichen oder im Freien verwenden.
- Verwenden Sie das Gerät nicht in der Nähe von brennbaren oder explosiven Stoffen oder Brennstoffen. Verwenden Sie niemals Farbe, Reinigungssprays, Insektenschutzsprays oder ähnliches in der Nähe des Gerätes. Dies könnte den Kunststoff verformen oder elektrische Schäden verursachen.
- Schalten Sie das Gerät immer aus und ziehen Sie den Netzstecker, wenn Sie es nicht benutzen oder wenn das Gerät gewartet, gereinigt oder bewegt wird.
- Verlegen Sie das Netzkabel oder den Netzadapter nicht unter Decken, Teppichen oder Möbeln.

- Andernfalls könnten Kabel/Netzadapter beschädigt werden oder überhitzen, was eine Brandgefahr darstellt.
- Verlegen Sie das Netzkabel nicht in oder durch Türöffnungen oder Bereiche, in denen das Kabel beschädigt werden kann oder Stolpergefahr besteht.
- Verwenden Sie das Gerät nur in aufrechter Position auf einer ebenen Fläche (auch während des Transports) und mindestens 50 cm von Gegenständen entfernt.
- Stecken Sie niemals Finger oder Gegenstände in die Gitteröffnungen, während das Gerät in Betrieb ist, um Verletzungen und/oder Schäden am Gerät zu vermeiden.
- Blockieren, verdecken oder versperren Sie den Luftein- und -auslass nicht, während das Gerät in Betrieb ist.
- Verwenden Sie niemals nur ein Verlängerungskabel, um mehrere elektrische Geräte zu betreiben.
- Verwenden Sie das Gerät nicht in der Nähe einer Fensteröffnung. Regen kann zu einer elektrischen Gefährdung führen.
- Verwenden Sie dieses Gerät nicht, wenn es beschädigt ist oder nicht ordnungsgemäß funktioniert.
- Betreiben Sie das Gerät nicht mit einem beschädigten Kabel oder Stecker.

- Montieren Sie das Gerät nicht an Wänden oder Decken.
- Betreiben Sie das Gerät nicht, wenn das Gehäuse entfernt oder beschädigt ist.
- Verwenden Sie das Gerät nicht in Schwimmbädern, Waschräumen oder ähnlichen Nassbereichen.
- Verwenden Sie das Gerät nicht in einer explosionsgefährdeten Umgebung mit brennbaren Flüssigkeiten, Gasen oder Staubpartikeln.
- Achten Sie darauf, dass sich ein Abstand von mindestens 50 cm zwischen den Seiten des Geräts und brennbaren, heizbaren Materialien befindet.
- Achten Sie sorgfältig auf Kinder und Haustiere, während sich das Gerät in Gebrauch befindet.
- Halten Sie Kinder vom Spielen mit dem Gerät fern.
- Ziehen Sie nicht am Kabel des Geräts.
- Wenn das mitgelieferte Netzkabel beschädigt ist, darf es nur von einem Elektriker oder qualifizierten Fachmann ausgetauscht werden, um Gefährdungen zu vermeiden.
- Die Netzspannung muss den Angaben auf dem Typenschild auf der Rückseite des Geräts entsprechen.
- Schließen Sie Türen und Fenster für optimale Effizienz.
- Halten Sie Vorhänge oder Jalousien während der sonnigsten Stunden des Tages geschlossen.
- Schalten Sie das Gerät nicht ein, wenn Sie

- Schäden an Gerät, Kabel oder Stecker festgestellt haben, wenn das Gerät nicht einwandfrei funktioniert oder wenn Anzeichen eines anderen Defekts vorliegen. Bringen Sie das komplette Produkt zur Inspektion und/oder Reparatur zur Verkaufsstelle oder zu einem zertifizierten Elektriker. Fragen Sie immer nach Originalteilen. Das Gerät (inkl. Kabel und Stecker) darf nur von autorisierten und qualifizierten Personen geöffnet und/oder repariert werden.
- Nur zugelassene Fachleute dürfen das Gerät demontieren oder modifizieren.
 - Dieses Gerät darf nur bestimmungsgemäß verwendet werden. Jede andere Nutzung gilt als Missbrauch. Für hieraus resultierende Schäden oder Verletzungen jeglicher Art haftet der Anwender/Betreiber, nicht der Hersteller.

Installation des Produkts

- 1 Setzen Sie das hintere Gitter (teil 4) über den Motor (teil 5) und ziehen Sie es mit dem Sicherungsring (teil 6) fest.

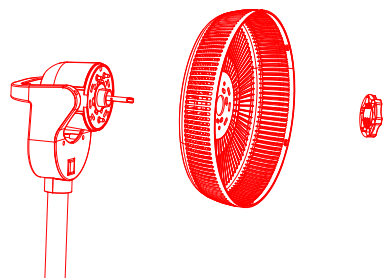

- 2 Befestigen Sie die Ventilatorflügel (teil 5) am Motor.

⚠ Hinweis: Bitte darauf achten, dass die Rillen in den Lüfterflügeln über die Stifte geschoben werden

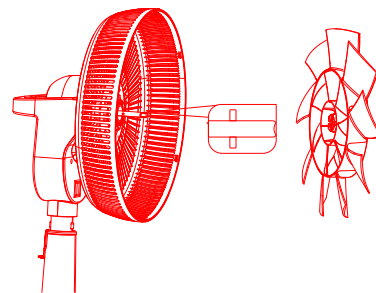

- 3 Verwenden Sie die Kunststoffschraube (teil 6), um die Ventilatorflügel zu sichern.

⚠ Hinweis: drehen Sie die Schraube gegen den Uhrzeigersinn fest, um die Flügel zu sichern.

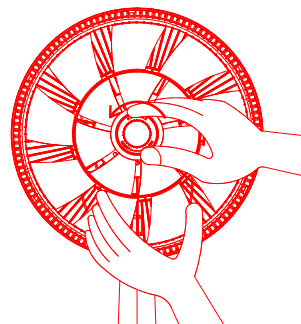

- 4 Befestigen Sie das Frontgitter (teil 5) und drehen Sie es leicht gegen den Uhrzeigersinn, bis der Pfeil auf dem Gitter mit der Markierung auf der linken Seite übereinstimmt.

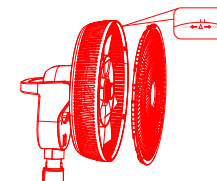

- 5 Befestigen Sie die mitgelieferte Schraube (teil 6) an der Unterseite des Gitters, und verbinden Sie die beiden Hälften fest miteinander.

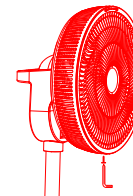

- 6 Befestigen Sie den Motor an der Steckerbuchse der Basiseinheit (teil 2). Die Befestigung des Verlängerungsrohres wird in Punkt 7 beschrieben.

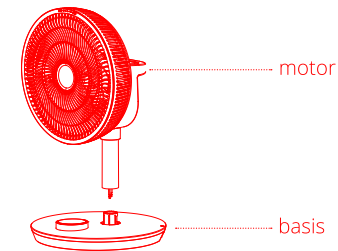

- 7 (optional) Um die Höhe des Ventilators zu vergrößern, verbinden Sie die Stifte des Verlängerungsrohres (teil 3) mit den Buchsen an der Basis und der Unterseite des Motors. Schieben Sie die Schalter mit Daumen und Zeigefinger zusammen, um das Rohr zu lösen. Gleichzeitig ziehen Sie am Verlängerungsstück.

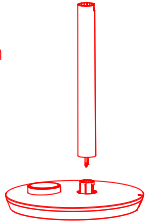

Installieren der Fernbedienung

- 1 Öffnen Sie den Schieber mit Daumen und Zeigefinger.
- 2 Batterie gemäß der Anweisungen auf dem Deckel mit der richtigen Polarität einlegen auf der Rückseite der Fernbedienung.
- 3 Drücken Sie den Schieber wieder in die Fernbedienung.

⚠ **Hinweise:**

- Ausschließlich 1x CR2025 3V Batterien verwenden
- Nicht wiederaufladbare Batterien dürfen nicht wieder aufgeladen werden
- Verbrauchte Batterien sind aus der Fernbedienung zu entfernen und sicher zu entsorgen
- Wenn die Fernbedienung über einen längeren Zeitraum unbenutzt gelagert wird, sollte die Batterie entfernt werden
- Anschlussklemmen sollten nicht kurzgeschlossen werden

Installing the dock + battery pack

⚠ **Hinweis:** Bei den Modellen DXCF10 und DXCF11 werden Akku und Ladestation nicht standardmäßig mitgeliefert. Diese müssen separat bestellt werden und haben die Artikelnummern DXCFBP01 beziehungsweise DXCFBP02.

- 1 Die Batterieabdeckung an der Unterseite der Basiseinheit öffnen, indem die Verriegelungsposition auf „verriegeln“ gestellt und der Deckel abgenommen wird.
- 2 Die Batterie gemäß der Anweisungen auf dem Deckel mit der richtigen Polarität einlegen.
- 3 Die Batterieabdeckung schließen, indem der Deckel wieder aufgesetzt und die Verriegelungsposition auf „verriegeln“ gestellt wird.

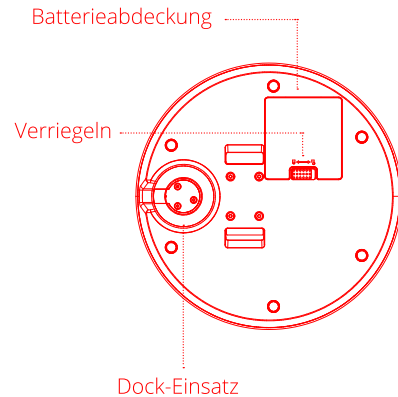

3. Wartung

⚠ **Wichtig:** Ziehen Sie vor der Reinigung immer den Netzstecker. Reinigen Sie das Gerät regelmäßig, um seine Effizienz zu maximieren.

Reinigung des Gehäuses

Verwenden Sie ein weiches, feuchtes Tuch, um das Gehäuse zu reinigen. Verwenden Sie niemals aggressive Chemikalien, Benzin, Reinigungsmittel, chemisch behandelte Tücher oder andere Reinigungslösungen. Andernfalls könnte das Gehäusematerial beschädigt werden.

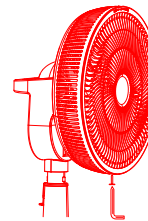

1

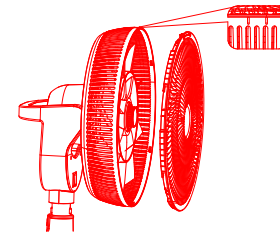

2

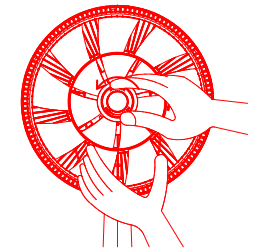

3

Reinigung der Ventilatorflügel

Befolgen Sie die nachfolgenden Anweisungen, um die Ventilatorflügel zu reinigen:

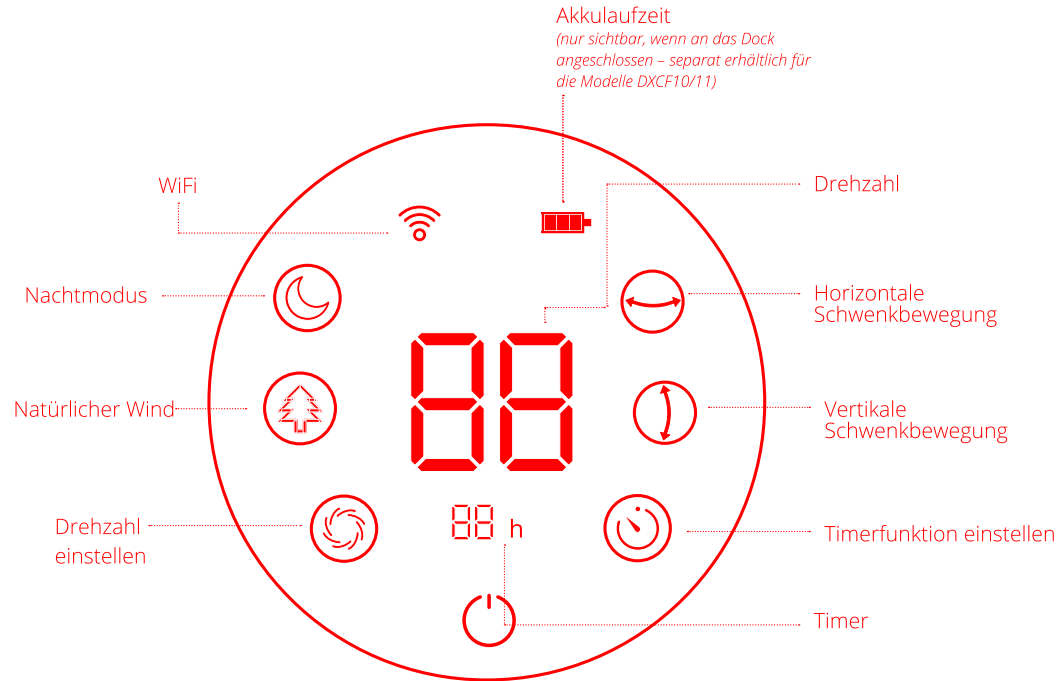

- 1 Entfernen Sie die Schrauben von der Rückseite des Geräts (siehe Abbildung).
- 2 Drehen Sie im Uhrzeigersinn und entfernen Sie das Gitter.
- 3 Entfernen Sie die Flügel vom Motor (siehe Abbildung).

4. Funktionen



Funktionen

-  **Drehzahl**
Der Whisper Flex hat beeindruckende 26 Einstellungen. Wenn das LED-Display „00“ anzeigt, ist das Gerät ausgeschaltet.
-  **Horizontale Schwenkbewegung**
Der Ventilator bewegt sich horizontal (0 bis 90 Grad) von links nach rechts.
-  **Vertikale Schwenkbewegung**
Der Ventilator bewegt sich vertikal (0 bis 100 Grad) von oben nach unten.
-  **Timer**
Mithilfe des Timers kann der Ventilator automatisch ausgestellt werden. Der Timer kann zwischen 0 und 12 Stunden ab dem Zeitpunkt des ersten Einschaltens des Ventilators eingestellt werden.

-  **Natürlicher Wind**
Der Ventilator dreht sich mit unterschiedlichen Geschwindigkeiten, um natürliche Windverhältnisse zu simulieren.
-  **Nachtmodus**
Wenn Sie diesen Modus wählen, erlischt die LED-Anzeige automatisch nach 10 Sekunden für einen ungestörten Nachtschlaf.
-  **Akkumodus**
Trennen Sie den Ventilator von der Dockingstation, um im Akkubetrieb zu arbeiten.

Verwendung des Akkumodus

⚠ Hinweis: Im Akkumodus ist die Drehzahl bis Position 15 beschränkt. Je nach Einstellung hält der Akku max. 18 Stunden. Verringern Sie die Ventilatorgeschwindigkeit und aktivieren Sie den Nachtmodus, um die Akkulaufzeit zu verlängern (siehe untenstehende Vergleichstabelle als Referenz).

Drehzahl	Schwenkbewegung	Akkulaufzeit*
1	Aus	12:00 H
	Horizontal oder vertikal	07:30 H
	Horizontal und vertikal	05:00 H
5	Aus	10:00 H
	Horizontal oder vertikal	06:00 H
	Horizontal und vertikal	04:10 H
10	Aus	08:00 H
	Horizontal oder vertikal	04:30 H
	Horizontal und vertikal	03:20 H
15	Aus	06:00 H
	Horizontal oder vertikal	03:00 H
	Horizontal und vertikal	02:30 H



* Orientierungswerte Testbedingungen: 18 °C, 48 % Luftfeuchtigkeit.

Bedienhinweise

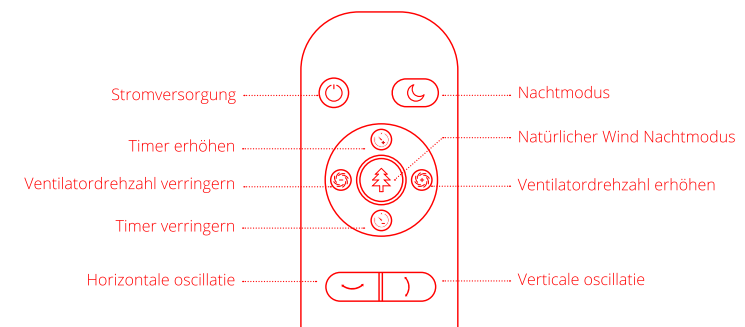
- 1 Nehmen Sie die Teile aus der Verpackung und montieren Sie das Gerät gemäß den Anweisungen in dieser Anleitung.
- 2 Schließen Sie das Netzkabel an der Eingangsbuchse an der Basiseinheit des Produkts an. Stecken Sie dann den Stecker in die Steckdose. Das LED-Display leuchtet auf und zeigt „00“ an.
- 3 Drücken Sie den Steuerring einmal, um das Gerät einzuschalten. Der Ventilator startet und wird auf die zuletzt eingestellte Drehzahl eingestellt.
- 4 Verwenden Sie den Aluminium-Steuerring der LED-Anzeige, um zwischen den Einstellungen zu wechseln.
- 5 Wenn eines der Symbole aufblinkt, können Sie die entsprechende Funktion anpassen, indem Sie an der LED-Anzeige drehen oder einstellen, indem Sie auf die LED-Anzeige drücken. Wenn die gewünschte Position erreicht ist, drücken Sie den Steuerring erneut, um die Auswahl zu bestätigen.
- 6 Bei der Einstellung der Ventilator Drehzahl und der Timerfunktion blinkt die LED-Anzeige weiter, bis die gewünschte Einstellung gewählt ist. Drücken Sie anschließend erneut auf den Kontrollring, um die Auswahl zu bestätigen.
- 7 Sobald die Funktion eingestellt ist, hört das Symbol auf zu blinken und bleibt auf der Anzeige sichtbar, solange diese Funktion aktiviert ist.
- 8 Halten Sie den Steuerring gedrückt, um das Gerät auszuschalten.



WLAN-Modus

Den  Knopf 5 Sekunden gedrückt halten, um den WLAN-Modus zu aktivieren. Der Timer zählt von 99 herunter und beginnt mit der Suche nach Geräten, die gekoppelt werden sollen. Ist die Verbindung hergestellt, hört das  auf zu blinken und ist dauerhaft an.

Bedienung der App.

Den folgenden QR-Code scannen, um die Duux App herunterzuladen, bzw. im AppStore oder bei Google Play nach der Duux App suchen. Nach der Installation deine E-Mail-Adresse eingeben und die Registrierung abschließen.



APP STORE



PLAY STORE

Mit WLAN verbinden

- 1 Nach dem Registrieren auf „add duux device“ in der zentralen Ansicht klicken oder die Schaltfläche „+“ in der rechten oberen Ecke nutzen, um ein neues Gerät hinzuzufügen.
- 2 „Whisper Flex“ suchen und drücken, um fortzufahren.
- 3 Eine Verbindung mit dem bevorzugten WLAN-Netzwerk herstellen und das entsprechende Passwort eingeben.
- 4 Den Anweisungen in der App folgen, um den Verbindungsvorgang abzuschließen.

 **Hinweis:** Bei Probleme mit der Verbindung oder Nutzung der App auftreten, bitte die FAQ im App-Menü lesen.

5. Technische Daten

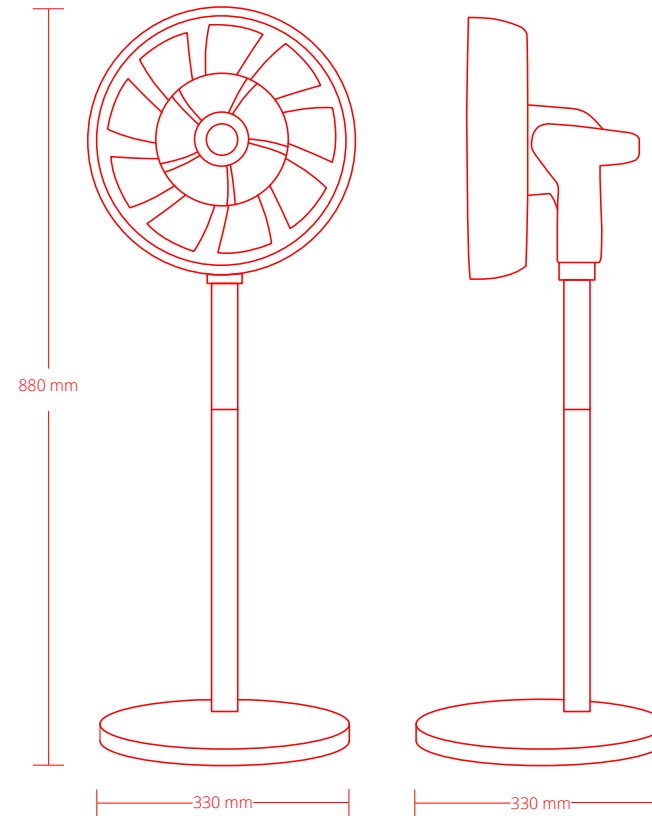

Gewicht:
5 kg



Geräuschpegel:
13-50dBa



Luftstrom:
710 m³/St.



Stromverbrauch:
3 bis 27 W



Drehzahl:
26 velocidades



Höhenverstellung:
55-88 cm



Display:
Digital LCD



Hauptmaterialien:
ABS, PP



Modellnr.
DXCF10/11/12/13

DE

Merci pour avoir choisi un article Duux.

Nous sommes très content que vous consultez les instructions de votre nouvel ventilateur portable Duux! Beaucoup d'utilisateurs jettent les instructions et cherchent à comprendre le produit seul. Des études montrent que ceux qui lisent les instructions utilisent l'article plus vite et plus efficace que ceux qui le font sur base d'essais et erreurs.

Nous, chez Duux, nous croyons fortement à l'importance d'un environnement de vie confortable et saine. Améliorer votre bien-être par des articles avec un design attractif, fonctionnels et effectifs; c'est notre passion qui nous pousse tous les jours. Avec notre gamme de produits innovatrices de traitement d'air notre objectif est de vous donner la meilleure qualité d'air possible.

Découvrez le ventilateur qui vous surprendra, soit avec une brise légère, soit avec une forte rafale de vent ou toutes les variations possibles entre les deux. Le Duux Whisper Flex compte pas moins de 26 positions. Cela vous permettra donc de toujours trouver l'intensité parfaite de débit d'air. Grâce à sa fonction d'oscillation horizontale et verticale, le Whisper Flex diffuse une agréable fraîcheur dans toute la pièce. Choisissez la position que vous préférez : une vitesse, « vent naturel » ou, par exemple, le mode nuit où vous êtes bercé par la brise. La station d'accueil et la batterie disponibles séparément vous permettent de déplacer librement l'appareil sans fil.

Veuillez lire attentivement le manuel pour tirer le meilleur parti de votre ventilateur Whisper Flex.

Contenu de la boîte

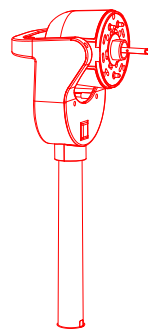

Moteur

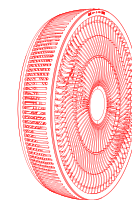

Grille avec pales



Pied du ventilateur



Télécommande

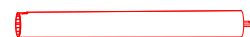

Tube d'extension

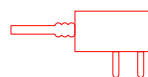

Adaptateur secteur



Manuel d'utilisation

Table des matières

- | | |
|------------------------------|----|
| 1. Aperçu du produit | 52 |
| 2. Installation | 53 |
| 3. Maintenance | 57 |
| 3. Fonctions | 58 |
| 4. Spécifications techniques | 63 |

1. Aperçu du produit

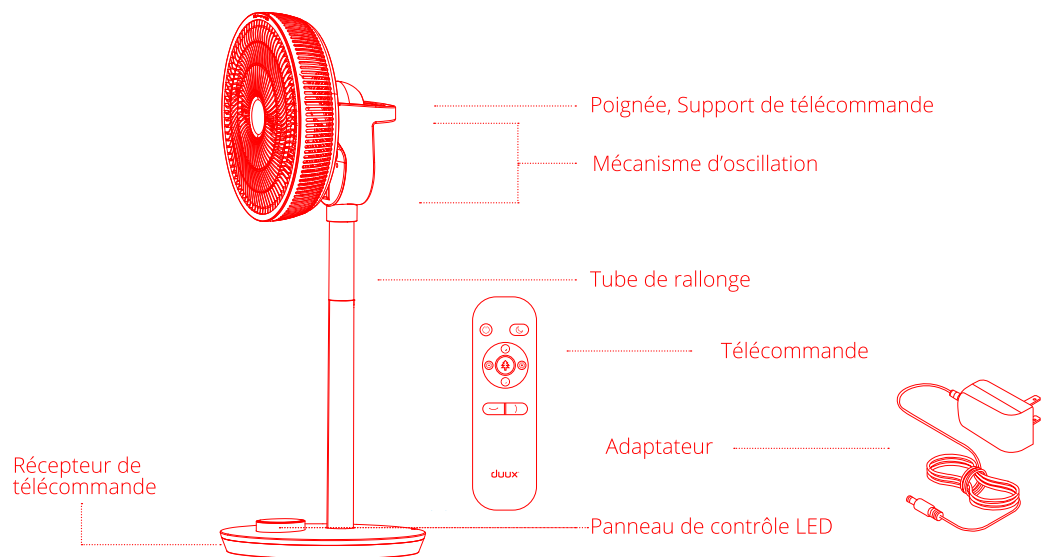

Pièces

Chaque pièce est emballée séparément, voir ci-dessous le contenu par sac:

- | | | |
|--------------------|---|----------------------|
| 1 Mode d'emploi | 5 Grille avant / arrière + pales de ventilateur | 7 Adaptateur secteur |
| 2 Unité de base | 6 Outils (anneau de verrouillage + vis en plastique + vis métallique) | 8 Télécommande |
| 3 Tube de rallonge | | |
| 4 Moteur | | |

2. Installation et utilisation

Lire avant l'installation :

- Lors de l'utilisation d'un appareil électrique, des précautions élémentaires doivent toujours être suivies afin de réduire les risques d'incendie, d'électrocution et de blessures corporelles.
- Avant d'utiliser l'appareil, veuillez lire attentivement le mode d'emploi complet.

⚠ Mises en garde générales

- Pour usage intérieur uniquement. N'utilisez pas dans des environnements commerciaux, industriels ou extérieurs.
- N'utilisez pas l'appareil à proximité de substances inflammables ou explosives ou de combustibles. N'utilisez jamais de peinture, de pulvérisateurs de nettoyage, de pulvérisateurs anti-insectes ou similaires à proximité de l'appareil ; cela pourrait déformer le plastique ou causer des dommages électriques.
- Toujours éteindre et débrancher le cordon d'alimentation lorsqu'il n'est pas utilisé, pendant l'entretien, le nettoyage ou le déplacement de l'appareil.
- Ne pas acheminer le cordon d'alimentation ou l'adaptateur sous des tapis, des moquettes ou des meubles. Cela peut endommager le cordon/ adaptateur ou le faire surchauffer créant un

risque d'incendie.

- Ne faites pas passer le cordon d'alimentation dans ou à travers des portes ou des zones où il pourrait être endommagé ou créer un risque de trébuchement.
- Utilisez l'appareil uniquement en position verticale sur une surface plane (même pendant le transport) et à au moins 50 cm de tout objet.
- Ne jamais insérer ou laisser des doigts ou des objets entrer dans les ouvertures de grille pendant que l'appareil fonctionne pour empêcher des blessures ou des dommages à l'appareil.
- Ne bloquez pas, ne couvrez pas ou n'obstruez pas l'entrée/la sortie d'air pendant que l'appareil fonctionne.
- N'utilisez jamais un seul cordon d'extension pour faire fonctionner plus d'un appareil électrique.
- N'utilisez pas l'appareil près d'une ouverture de fenêtre. La pluie peut créer un danger électrique.
- N'utilisez pas cet appareil s'il est endommagé ou ne fonctionne pas correctement.
- N'utilisez pas l'appareil avec un cordon ou une fiche endommagée.
- Ne montez pas l'appareil sur un mur ou au plafond.
- N'utilisez jamais l'appareil lorsque le boîtier est retiré ou endommagé.
- N'utilisez pas l'appareil dans des piscines, des

salles de bain ou autres endroits humides similaires.

- N'utilisez pas l'appareil dans un environnement potentiellement explosif contenant des liquides, des gaz ou des poussières combustibles.
- Assurez-vous qu'il y a au moins 50 cm entre les côtés de l'appareil et tout matériau chauffant inflammable.
- Surveillez étroitement les enfants et les animaux domestiques lorsque l'appareil est utilisé.
- Ne laissez pas les enfants jouer avec l'appareil.
- Ne tirez pas l'appareil par le cordon.
- Si le cordon d'alimentation fourni est endommagé, il doit être remplacé par un électricien ou une personne qualifiée pour éviter tout danger.
- L'alimentation secteur doit être conforme aux spécifications indiquées sur la plaque signalétique à l'arrière de l'appareil.
- Fermez les portes et fenêtres pour une efficacité optimale.
- Gardez les rideaux ou les stores fermés pendant les heures les plus ensoleillées de la journée.
- N'allumez pas l'appareil si vous constatez des dommages à l'appareil, au cordon ou à la fiche, si l'appareil ne fonctionne pas correctement ou s'il présente d'autres défauts. Retournez le produit complet au point de vente ou à un électricien certifié pour inspection ou réparation. Demandez toujours des pièces d'origine. L'appareil (y compris le cordon et la fiche) doit être ouvert ou réparé uniquement par des

personnes autorisées et qualifiées.

- Seul un professionnel agréé est autorisé à démonter ou à modifier l'appareil.
- Cet appareil doit être utilisé uniquement pour l'usage auquel il est destiné. Toute autre utilisation est considérée comme une cause de mauvaise utilisation. L'utilisateur/opérateur, et non le fabricant, est responsable de tout dommage ou blessure de quelque nature que ce soit qui en résulterait.

L'installation du produit

- 1 Placez l'arrière de la grille (pièce 5) sur l'entraînement du moteur (pièce 4) et serrez avec l'anneau de fermeture. la fixation du tube de (pièce 6) rallonge.

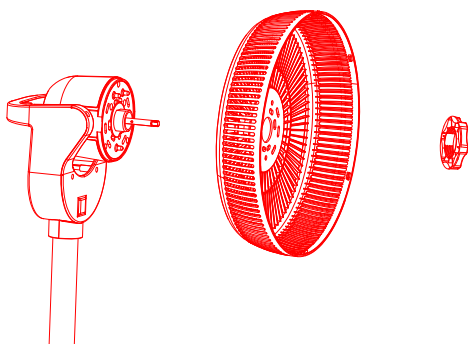

- 2 Placez les pales du ventilateur (pièce 5) sur l'entraînement du moteur.

⚠ Remarque: Assurez-vous que les rainures dans les pals de ventilateur sont glissées sur les broches

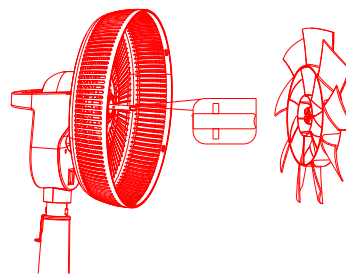

- 3 Utilisez la vis en plastique (pièce 6) pour le pales du ventilateur.

⚠ Remarque: Serrez la vis fermement dans le sens inverse des aiguilles d'une montre.

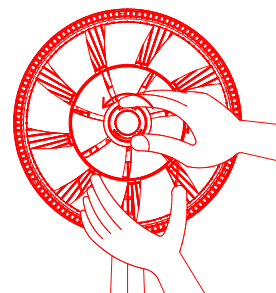

- 4 Placez l'avant de la grille (pièce 5) et tournez légèrement la grille vers la droite de façon à ce que la flèche soit la même que sur la ligne gauche.

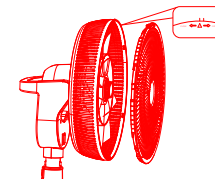

- 5 Serrez fermement la vis fournie (pièce 6) sur la face inférieure de la grille pour relier les deux moitiés ensemble.

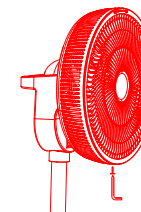

- 6 Reliez le moteur à l'entrée du connecteur sur l'unité de base (pièce 2). Reportez-vous au point 7 pour.

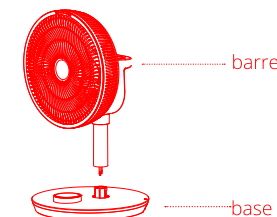

- 7 (en option) Pour augmenter la hauteur du ventilateur, connectez les broches mâles du tube de rallonge (pièce 3) aux connecteurs femelles sur la base et le côté inférieur du moteur. Pour déconnecter le tube, appuyez sur les boutons avec votre pouce et votre index. En même temps, tirez sur l'extension.

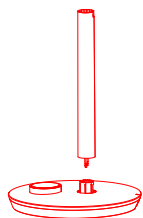

Installer la télécommande

- Ouvrez le tiroir avec votre pouce et votre index.
- Placez la batterie conformément aux instructions sur le couvercle avec la bonne polarité au dos de la télécommande.
- Remettez le tiroir dans la télécommande.

⚠ Remarque:

- Utiliser uniquement 1x des batteries CR2025 3V
- Les batteries non rechargeables ne doivent pas être rechargées
- Les batteries épuisées doivent être retirées de la télécommande et éliminées en toute sécurité
- Si la télécommande doit être stockée après une longue période de non-utilisation, la batterie doit être retirée
- Les raccords d'alimentation ne doivent pas être court-circuités.

Installer le socle + le bloc-piles

⚠ **Remarque:** La batterie et la station de charge ne sont pas fournies en standard avec les modèles DXCF10 et DXCF11. Ceux-ci peuvent être commandés séparément avec le numéro d'article DXCFBP01 ou DXCFBP02.

- Ouvrez la trappe de la batterie en bas de l'unité de base en allumant la position de verrouillage pour « déverrouiller » et retirer le couvercle.
- Placez la batterie conformément aux instructions dans la trappe de la batterie avec la polarité correcte.
- Fermez la trappe de la batterie en replaçant le couvercle et en mettant la position sur « verrouiller »

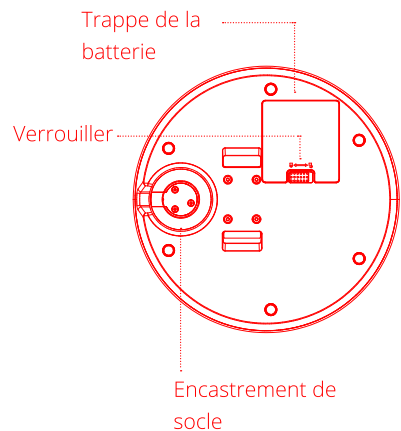

3. Maintenance

⚠ **Important:** Débranchez toujours l'appareil du secteur avant de le nettoyer. Pour maximiser l'efficacité de l'appareil, nettoyez-le régulièrement.

Nettoyage du corps

Utilisez un chiffon doux et humide pour nettoyer le corps. N'utilisez jamais de produits chimiques agressifs, d'essence, de détergents, de chiffons traités chimiquement ou d'autres solutions nettoyantes. Tout cela pourrait endommager le matériau du boîtier.

Nettoyage des pales du ventilateur

Suivez les instructions ci-dessous pour nettoyer les pales du ventilateur :

- Retirez la vis de la face inférieure de la grille
- Tournez dans le sens des aiguilles d'une montre et retirez la grille.
- Démontez les pales du ventilateur du moteur comme indiqué dans l'image

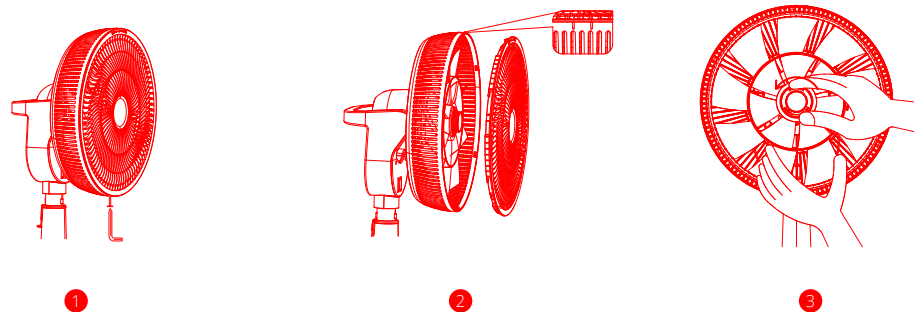

4. Functions

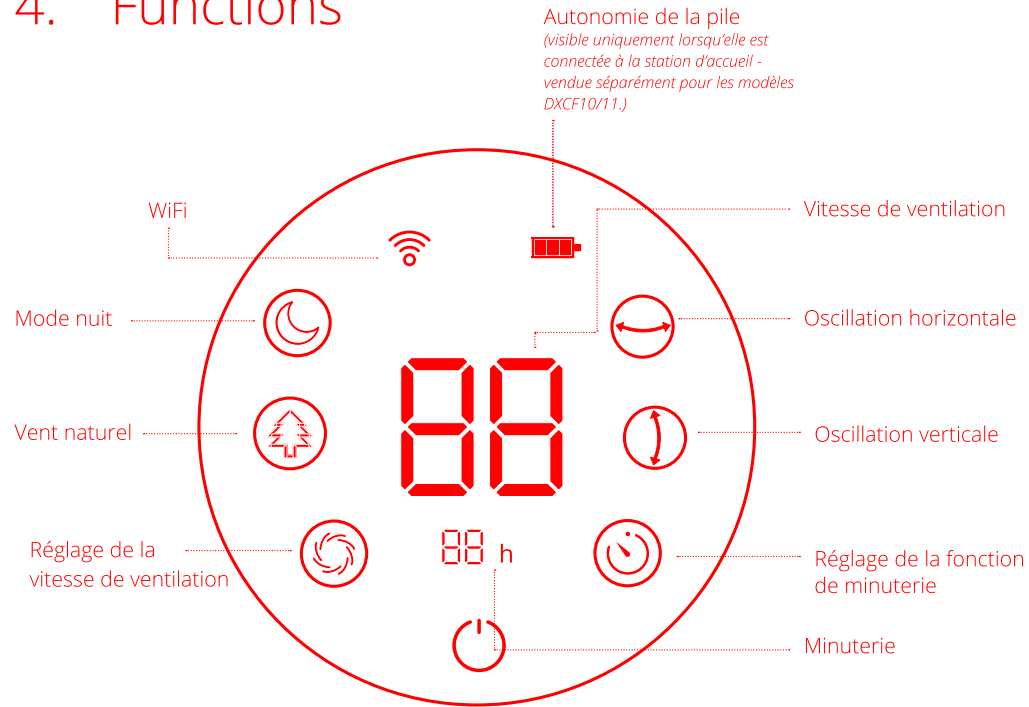

Explication des fonctionnalités



Vitesse de ventilation

Le Whisper Flex possède 26 vitesses de ventilation. Lorsque l'affichage LED indique « 00 », l'appareil est éteint.



Oscillation horizontale

le ventilateur tourne horizontalement de gauche à droite entre 0-90 degrés.



Vertical oscillation

le ventilateur tourne verticalement de haut en bas entre 0-100 degrés.



Minuteur

se règle lui-même lorsque le ventilateur s'arrête automatiquement. Cette durée peut être comprise entre 0 et 12 heures.



Vent naturel

le ventilateur tourne à différentes vitesses pour imiter un vent naturel.



Mode nuit

En sélectionnant ce mode, l'affichage LED s'éteint automatiquement après 10 secondes pour une nuit de sommeil tranquille.



Mode batterie

Détachez le ventilateur de la station d'accueil pour fonctionner en mode batterie.

Utilisation du mode batterie

⚠ Remarque : En mode batterie, la vitesse du ventilateur est limitée à la position 15. En fonction du réglage, la durée de vie de la pile au maximum de 18 heures. Réduisez la vitesse de ventilation et activez le mode nuit pour augmenter la durée de vie de la batterie. Voir le tableau de comparaison ci-dessous pour référence :

Vitesse du ventilateur	Oscillation	Autonomie de la pile*
1	Désactivé	12:00 H
	Horizontal ou Vertical	07:30 H
	Horizontal & Vertical	05:00 H
5	Désactivé	10:00 H
	Horizontal ou Vertical	06:00 H
	Horizontal & Vertical	04:10 H
10	Désactivé	08:00 H
	Horizontal ou Vertical	04:30 H
	Horizontal & Vertical	03:20 H
15	Désactivé	06:00 H
	Horizontal ou Vertical	03:00 H
	Horizontal & Vertical	02:30 H



* Pour référence seulement. Conditions d'environnement d'essai : 18°C, 48% d'humidité.

Instructions d'utilisation du fonctionnement de l'affichage LED

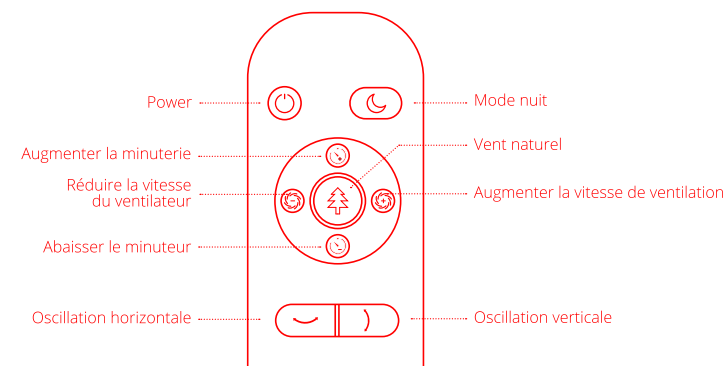
- Retirez les pièces de l'emballage et assemblez l'appareil en suivant les instructions de ce manuel.
- Connectez le câble d'alimentation à l'entrée sur la base du produit. Insérez ensuite la fiche dans la prise de courant. L'affichage LED s'allume et indique « 00 ».
- Appuyez une fois sur la bague de commande pour allumer l'appareil. Le ventilateur s'anime et passe ensuite par défaut au réglage de vitesse le plus récent.
- Utilisez l'anneau de commande en aluminium de l'écran LED pour passer d'un réglage à l'autre.
- Lorsqu'une icône clignote, vous pouvez ajuster cette fonctionnalité en tournant l'affichage LED et la régler en appuyant sur l'affichage LED.
- Lors du réglage de la vitesse de ventilation et de la fonction de minuterie, l'affichage LED continue de clignoter jusqu'à ce que le réglage désiré soit sélectionné. Appuyez de nouveau sur l'affichage LED pour confirmer la sélection.
- Lorsque la fonction est réglée, l'icône cesse de clignoter et reste visible tant que cette fonction est activée.
- Maintenez la bague de commande enfoncée pour éteindre l'appareil.



Mode WiFi

Appuyez sur le bouton  et maintenez-le enfoncé pendant 5 secondes pour activer le mode WiFi. La minuterie commencera un compte à rebours à partir de 99 et commencera à chercher des appareils à coupler. Une fois connecté, le bouton  deviendra solide.

Fonctionnement de l'appli.

Scannez le code QR ci-dessous pour télécharger l'application Duux ou recherchez l'application DUUX dans l'App Store ou le Google Play Store. Une fois l'appli installée, saisissez votre adresse e-mail et terminez l'enregistrement.



APP STORE



PLAY STORE

Connectez-vous au WiFi

- 1 Une fois enregistré, cliquez sur « ajoutez l'appareil duux » sur l'écran principal ou utilisez le bouton « + » dans le coin supérieur droit pour ajouter un nouvel appareil,
- 2 Rechercher « Whisper Flex » et appuyer sur continuer
- 3 Connectez-vous à votre réseau WiFi préféré et saisissez le mot de passe correspondant
- 4 Suivez les instructions dans l'appli pour compléter le processus de couplage.

 **Remarque :** Si vous rencontrez des problèmes de connexion ou d'utilisation de l'appli, veuillez vous référer à la section FAQ dans le menu de l'appli.

5. Spécifications techniques

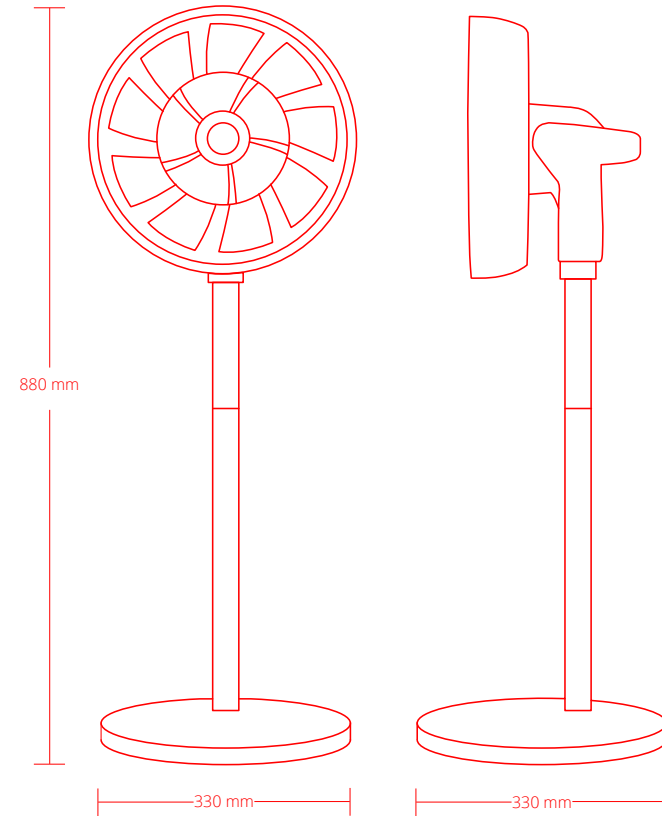

Poids:
5 kg



Niveau sonore:
13-50dBa



Flux d'air:
710 CBM/hr



Consommation:
3-27W



Vitesse de ventilation:
26 standen



Hauteur réglable:
51-88 cm



Display:
Digital LCD display



Principaux matériaux:
ABS, PP



Model no.
DXCF10/11/12/13

FR

Designed in The Netherlands by Duux BV. Made in P.R.C.
Duux BV, P.O. Box 145, 5400 AC Uden Netherlands, www.duux.com

© 2021 Duux. All rights reserved.
DUUX® is a trademark of Duux BV,
registered in the EU and other countries.
The brand cited belongs exclusively to the respective owners.

Specifications are subject to modification without notice.

DUUX®

Version: IMDXCF10111213_V3