

*Roberts*

# Rambler Max

Smart Radio mit Internetradio / DAB+ / FM / Bluetooth / USB und Streaming-Diensten  
und Fernbedienung über iPhone und Android mit Oktiv



 Bitte lesen Sie diese Bedienungsanleitung  
vor der Verwendung



## Inhalt

|  |           |   |           |
|--|-----------|---|-----------|
| Rambler Max Smart Radio Funktionen                       | 2         | Bluetooth - allgemeine Hinweise                     | 35        |
| Vor der Verwendung dieses Geräts                         | 3         | <b>Uhr und Alarme</b>                               | <b>36</b> |
| Hinweise zur Bedienungsanleitung                         | 4         | Uhrzeit automatisch aktualisieren                   | 36        |
| Bedienelemente und Anschlüsse                            | 5         | Die Uhr manuell einstellen                          | 37        |
| Navigationstasten  | 7         | Weckalarm einstellen                                | 38        |
| <b>Konfiguration</b>                                     | <b>9</b>  | Weiterschummern                                     | 40        |
| Anschluss und Spracheinstellungen                        | 9         | Alarme deaktivieren                                 | 40        |
| Uhr und Zeit einstellen                                  | 10        | Schlummerfunktion                                   | 41        |
| Mit Computernetzwerk verbinden                           | 11        | <b>Display und Audio</b>                            | <b>42</b> |
| <b>Internetradio</b>                                     | <b>17</b> | Equalizer   | 42        |
| Internet-Radio - Grundlagen                              | 17        | Helligkeit einstellen                               | 43        |
| Sender nach Ort und Genre wählen                         | 18        | Kopfhörerbuchse                                     | 44        |
| Sender nach Name wählen                                  | 18        | Aux-Eingang   | 44        |
| Auswahl eines beliebigen Senders / Neue Sender entdecken | 19        | Inaktive Stand-by-Funktion                          | 45        |
| Podcast wählen   | 19        | USB-Port zum Laden von Smartphone oder Tablet       | 45        |
| Zuletzt gehört   | 19        | Oktiv-App   | 46        |
| Sender speichern Internet-Radio, DAB und UKW             | 20        | BP3 Akku  | 47        |
| Anzeigeoptionen - Radio / Bluetooth / USB                | 21        | Akku einsetzen                                      | 47        |
| <b>USB-Speichermedien</b>                                | <b>22</b> | <b>Informationen</b>                                | <b>48</b> |
| Dateien von USB-Speichermedien abspielen                 | 23        | Werkseinstellungen wiederherstellen                 | 48        |
| Wiedergabelisten   | 24        | Anraten über die elektromagnetische Verträglichkeit | 48        |
| <b>DAB-Radio</b>   | <b>27</b> | Produktkennzeichnungen                              | 48        |
| DAB-Sender wählen  | 27        | Software-Aktualisierung                             | 49        |
| Neue DAB-Sender finden                                   | 28        | Fehlerbehebung                                      | 51        |
| <b>UKW-Radio</b>   | <b>30</b> | Sicherheitshinweise                                 | 53        |
| Manuelle Sendersuche                                     | 30        | Spezifikationen                                     | 54        |
| Suchempfindlichkeit einstellen - UKW                     | 31        | Notizen   | 56        |
| <b>Bluetooth-Modus</b>                                   | <b>32</b> | Garantie  | 57        |
| Bluetooth-Geräte verbinden                               | 32        | ROBERTS RADIO LIMITED                               | 57        |
| Audiodateien im Bluetooth-Modus wiedergeben              | 33        |   |           |
| Anderes Bluetooth-fähiges Gerät verbinden                | 33        |   |           |
| Bluetooth-Gerät trennen                                  | 34        |   |           |
| Bluetooth-Kopplungen löschen                             | 34        |   |           |
| Zusätzliche Bluetooth-Verbindungsoptionen                | 34        |   |           |



## Rambler Max Smart Radio Funktionen

Der Roberts Rambler Max Smart Radio bietet die folgenden Funktionen in einem attraktiven Kompaktgerät.

- Hören von lokalen, regionalen, nationalen und internationalen Sendungen über UKW, DAB und Internetradio.
- Hören von Tausenden Radiosendern aus der ganzen Welt und Podcasts von einer Vielzahl von Sendern.
- 60 Senderspeicher (20 Internetradio/Podcasts, 20 DAB and 20 UKW).
- Wiedergabe von MP3-Audiodateien von USB-Speichermedien
- Das Rambler Max verbindet sich mit Ihrem Heimnetzwerk über WLAN. Dual-Band-WLAN ermöglicht Kompatibilität mit vielen Netzwerken.
- Wi-Fi Protected Setup (WPS) wird für einfache Einrichtung mit kompatiblen Breitband-Routern unterstützt.
- Alle Senderspeicher, Details zur Netzwerkkonfiguration und Benutzereinstellungen werden bei Stromausfall gehalten.
- Spotify Connect ermöglicht die Wiedergabe Ihrer Spotify-Auswahlen über das Radio, fernbedient von Ihrem iPhone, iPad, Android-Gerät oder jedem Desktop.
- Unterstützt Fernbedienung über Handy und Tablet mit der Oktiv-App.
- Bluetooth-Streaming zur Wiedergabe von Musik oder Video-Soundtracks von Ihrem Handy, Tablet oder ähnlichen Geräten.
- Große Uhranzeige mit Uhrzeit und Datum im Stand-by-Modus.
- Zwei Alarmtimer mit Schlummerfunktion zum Wecken mit Summer oder Radio.
- Einstellbarer Sleeptimer zur verzögerteren Abschaltung des Radios.
- Menüanzeige in verschiedenen Sprachen – Dänisch, Niederländisch, Englisch, Französisch, Deutsch, Italienisch, Norwegisch.
- Energieeinsparung durch inaktiven Stand-by-Modus.
- Leicht lesbares farbiges Grafikdisplay mit einstellbarer Hintergrundbeleuchtung.
- Aux-Eingang zur Audio-Wiedergabe von MP3-Playern, iPods oder anderen Audiogeräten.
- Netz- oder Batteriebetrieb über mitgeliefertes Netzteil oder Roberts BP3 Akku (gehört nicht zum Lieferumfang).



## Vor der Verwendung dieses Geräts

Bevor Sie Ihr Radio verwenden können, müssen Sie folgendes haben:

- Eine Breitband-Internetverbindung (nicht erforderlich für DAB, UKW oder Musicplayer).
- Ein Router für ein WLAN-Signal, mit Verbindung zu Ihrem Breitband-Internet-Dienstanbieter.
- Um die Funktionen der Fernbedienung in der Oktiv-App zu nutzen, benötigen Sie ein Handy oder Tablet, das entweder das Android-Betriebssystem (Version 8.0 oder höher) oder Apple iOS (Version 13.0 oder höher) verwendet
- Wenn Ihr WLAN-Netzwerk ein Sicherheitspasswort erfordert, um eine Verbindung herzustellen, müssen Sie entweder das für die Verschlüsselung verwendete Passwort kennen, damit das Radio mit dem Netzwerk kommunizieren kann, oder Ihr Router muss WiFi Protected Setup (WPS) bieten.

Das WLAN-System des Radios ist mit 802.11b, g, n oder a Netzwerken kompatibel und kann das 2,4-GHz- oder 5-GHz-WLAN-Frequenzband benutzen.

Das Radio arbeitet gewöhnlich in einem Radius von ca. 10 - 20 m von Ihrem Breitband-Router. Die tatsächliche Reichweite hängt vom Gebäude, WLAN-Netzwerken in unmittelbarer Umgebung und möglichen Störquellen ab. DAB- und UKW-Radiofunktionen arbeiten überall dort, wo das Radio ein geeignetes Sendersignal empfangen kann.

**Sie müssen Ihr Audiosystem zunächst mit Ihrem WLAN-Netzwerk verbinden, siehe [Konfiguration ab Seite 9](#). Sobald die Verbindung hergestellt ist, prüft Ihr Smart Radio, ob Software-Aktualisierungen verfügbar sind. [Details zur Aktualisierung Ihres Smart Radio finden Sie auf Seite 49](#).**

**WICHTIG:** Bevor Sie weitermachen vergewissern Sie sich, dass Ihr Router eingeschaltet ist und mit Ihrem Breitband-Internet funktioniert (verwenden Sie zur Bestätigung Ihren Computer, Ihr Smartphone oder Tablet). Lesen Sie Einzelheiten in den Bedienungsanleitungen für diese Geräte nach, um diesen Teil des Systems in Betrieb zu nehmen.



## Hinweise zur Bedienungsanleitung

Diese Bedienungsanleitung ist in Abschnitte für jede Betriebsart Ihres Roberts Rambler Max Smart Radio unterteilt. Jeder Abschnitt ist klar durch schattierte Überschriften oben rechts auf jeder Seite gekennzeichnet.

Bevor Sie das Internetradio nutzen können, müssen Sie Ihr Radio mit Ihrem Breitband über WLAN verbinden. Dies wird im Kapitel **Konfiguration** behandelt. Dieser Abschnitt beschreibt ebenfalls, wie die Menüsprache eingestellt wird.

Das Kapitel **Internet-Radio** beschreibt, wie Sie Sender finden. Hierbei kann es sich um Sender handeln, die Sie bereits kennen und hören oder neue Sender, nach denen Sie suchen.

Das Kapitel **USB** beschreibt, wie Sie Musikdateien abspielen können, die auf einem USB-Speichermedium gespeichert sind.

Die beiden Abschnitte für **DAB-** und **UKW-Radio** beschreiben, wie mit dem Radio konventionelle Radiosendungen gehört werden können.

Der Abschnitt **Bluetooth** beschreibt, wie Sie mit Ihrem Rambler Max Audiodateien oder Video-Soundtracks direkt von Ihrem Smartphone, Tablet oder ähnlichen Geräten wiedergeben.

Das Kapitel **Uhr** und **Alarmer** beschreibt die unterschiedlichen Methoden zum Einstellen der Uhr im Radio sowie die Verwendung der Alarmer, Schlummer- und Sleeptimer.

Der Abschnitt **Display** und **Audio** zeigt auf, wie Sie das Display einstellen, den Equalizer nutzen und wie Sie Ihr Radio mit anderen Audiogeräten verbinden.

Der Abschnitt **Informationen** enthält Informationen zum Herunterladen von Oktiv, zur Verwendung des optionalen Akkus, zur Fehlerbehebung, zu technischen Daten und zur Garantie.

Die Schaltflächen auf jeder Seite (wie unten) und die farbigen Seitenverweise (wie oben rechts) in diesem Handbuch ermöglichen es Ihnen, schnell zu einem bestimmten Abschnitt zu springen, wenn Sie das Handbuch mit einem Tablet, Telefon oder PC anzeigen. Sollte dies nicht funktionieren, unterstützt der PDF-Viewer auf Ihrem Gerät diese Funktion möglicherweise nicht.

## Einleitung

### Konfiguration

[\(Seite 9\)](#)

### Internetradio

[\(Seite 17\)](#)

### USB

[\(Seite 22\)](#)

### DAB- und UKW-Radio

[\(Seite 27\)](#)

### Bluetooth

[\(Seite 32\)](#)

### Uhr und Alarmer

[\(Seite 36\)](#)

### Display und Audio

[\(Seite 42\)](#)

### Informationen

[\(Seite 46\)](#)



## Bedienelemente und Anschlüsse

### Draufsicht

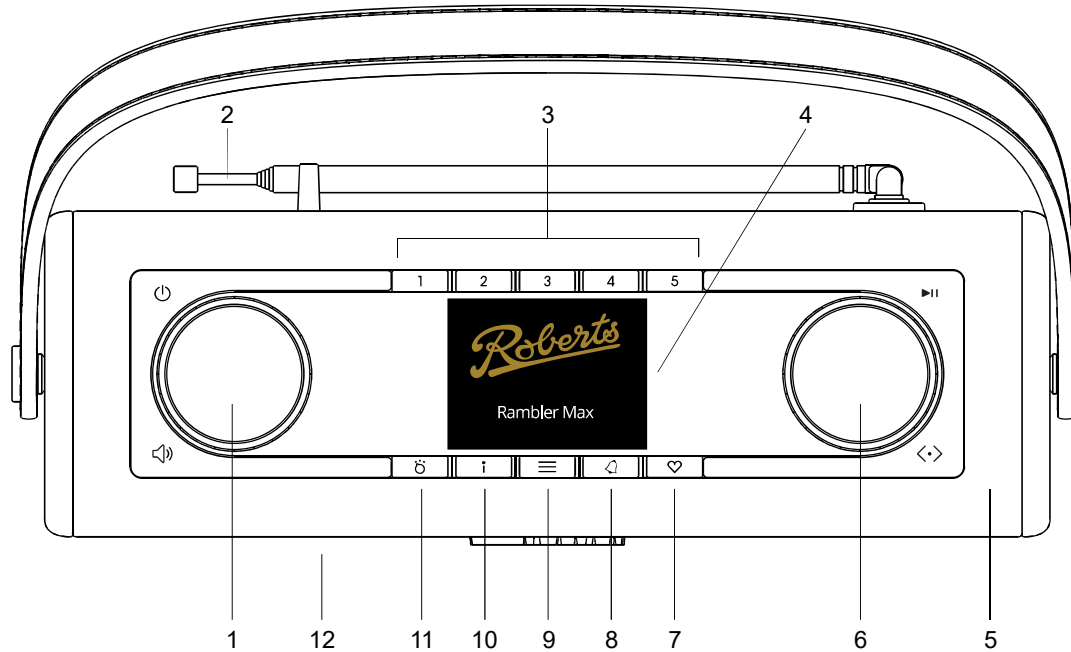

- |                               |                                      |                  |
|-------------------------------|--------------------------------------|------------------|
| 1. Lautstärke / Ein / Standby | 5. WLAN-Antenne (integriert)         | 9. Menütaste     |
| 2. Teleskopantenne            | 6. Senderwahl/Auswahl/Schlummertaste | 10. Info         |
| 3. 2 Senderspeicher 1-5       | 7. Senderspeicher aufrufen / belegen | 11. Modus        |
| 4. LCD-Bildschirm             | 8. Alarm / Sleptimer                 | 12. Lautsprecher |



Unteransicht

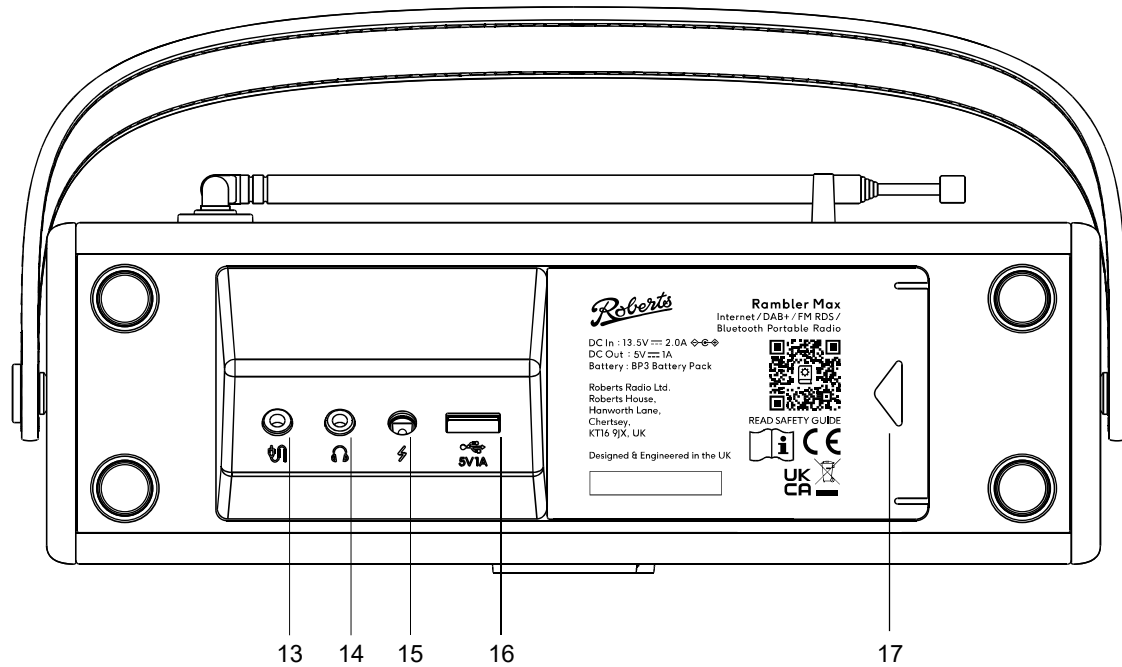

- 13. Zusatzeingangsbuchse
- 14. Kopfhörerbuchse
- 15. Netzteil Eingang
- 16. USB-Port
- 17. Akkufach



## Navigationstasten

Diese Seite beschreibt die allgemeinen Steuerungen Ihres Rambler Max Radios. Weitere Informationen zu den Betriebsmodi finden Sie weiter hinten in den Kapiteln dieses Handbuchs.

1. Drücken Sie **Ein/Aus**, um Ihr Radio beim Netzbetrieb aus dem Standby-Modus einzuschalten oder bei Batteriebetrieb einzuschalten. Drücken Sie **Ein/Aus** während des Netzbetriebs, um das Radio in den Standby-Modus mit der Uhrzeitanzeige auszuschalten oder um es vollständig auszuschalten, wenn es mit Batterien betrieben wird.
2. Drücken Sie **Modustaste**, um nacheinander die Betriebsmodi zu durchlaufen. Alternativ drücken Sie die **Modustaste** und drehen dann den Drehregler **Sendersuche** im oder entgegen dem Uhrzeigersinn, um den gewünschten Modus zu markieren, dann drücken Sie den Drehregler, um den Menüpunkt zu wählen. Die Equalizer-Funktion ist ebenfalls hier verfügbar.
3. Drücken Sie **Menü**, um die Menüs aufzurufen.
4. Viele Betriebsabläufe erfordern eine Auswahl im Menü. Dies erfolgt mit dem Drehregler **Sendersuche**. Drehen Sie den Regler nach rechts oder links, um den gewünschten Menüpunkt zu markieren, dann drücken Sie den Drehregler, um diesen Menüpunkt zu wählen.  
Gibt es mehr als sechs Menüpunkte, so rollt die Anzeige automatisch auf oder zurück, damit die zusätzlichen Menüpunkte sichtbar werden. Der Balken auf der rechten Seite gibt an, welcher Teil des Menüs aktuell angezeigt wird. Wenn sich viele Optionen im Menü befinden, ermöglicht das Internetradio mithilfe der „Wraparound“-Funktion das Umblättern des Menüs in alle Richtungen. Dies erleichtert das Auffinden von Optionen ganz am Ende eines langen Menüs, wie zum Beispiel einer Liste mit Ländern oder Internet-Radiosendern.
5. Falls beim Navigieren der Menüs ein Fehler unterlaufen wird, ist es i. d. R. möglich, auf eine höhere Menüebene durch Drücken der Taste **Menü** zurückzukehren.
6. Durch Drücken von **Info** können Sie Informationen bezüglich des aktuellen Senders oder der aktuell wiedergegebenen Musikdatei anzeigen.

Hinweis: In dieser Anleitung bedeutet „drücken“ immer **kurz drücken und loslassen**. Ist es erforderlich, eine Taste länger gedrückt zu halten, so ist dies als **gedrückt halten** beschrieben und die Taste muss für 2 bis 3 Sekunden gedrückt werden, bis das Radio reagiert.

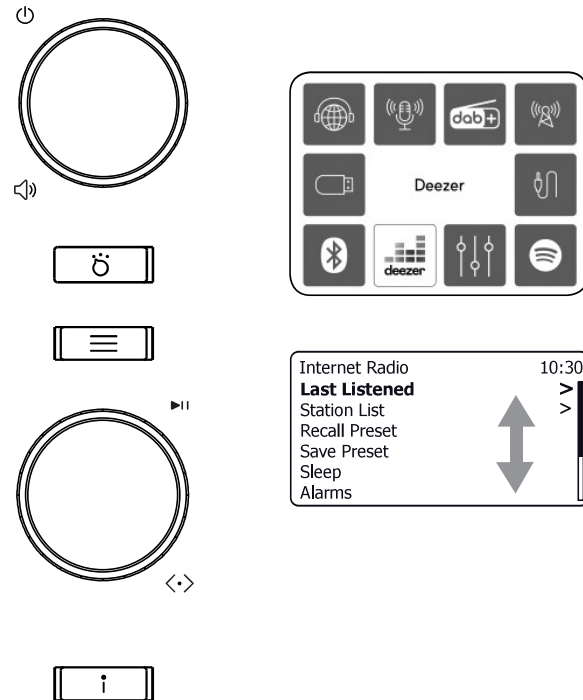

## Navigation Fortsetzung

### Texteingabe

Es gibt mehrere Anlässe, zu denen Sie Text in Ihr Radio eingeben müssen. Beispielsweise beim Einrichten der WLAN-Verbindung oder bei der Suche nach bestimmten Sendern. Dies erfolgt mit dem Drehregler **Sendersuche**. Mit dem Drehregler können Sie aus allen verfügbaren Zeichen wählen.

1. Drehen Sie **Sendersuche**, um ein Zeichen zu markieren, dann drücken Sie den Drehregler, um das jeweilige Zeichen in das Radio einzugeben.
2. Mit **Info** haben Sie schnellen Zugriff auf die Rücktaste. Mit **Sendersuche** steuern Sie die Optionen OK und Abbrechen. Drücken Sie erneut **Info**, um zur Zeichenauswahl zurückzukehren.

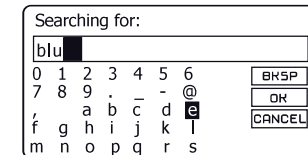
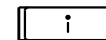
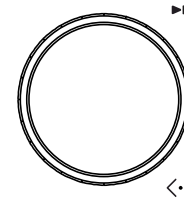

# Konfiguration

## Anschluss und Spracheinstellungen

Ihr Radio kann mit den Bedientasten und dem Display oder über die Oktiv-App konfiguriert werden.

1. Schließen Sie das Kabel vom Netzteil am **DC-Eingang** unter dem Radio an (als „DC“ gekennzeichnet ) an. Achten Sie darauf, dass der Stecker vollständig in der Buchse steckt und stellen Sie Ihr Radio eben auf.
2. Schließen Sie das Netzteil an einer Steckdose an.  
**WICHTIG:** Das Netzteil dient dem Abtrennen des Radios vom Netzstrom. Die Steckdose und Mehrfachsteckdosen, an denen das Radio angeschlossen ist, müssen während des Betriebs jederzeit frei zugänglich sein. Um das Radio vom Netz zu trennen, muss das Netzteil vollständig aus der Steckdose abgezogen werden.
3. Bei Netzanschluss leuchtet das Display des Radios auf und zeigt für einige Sekunden einen Startbildschirm an. Wenn Sie Ihr Radio das erste Mal benutzen (oder nach einer Rücksetzung), zeigt das Display das Sprachenmenü an.
4. Per Standardeinstellung werden alle Menüs und Nachrichten in englischer Sprache angezeigt. Drehen Sie **Sendersuche**, um die gewünschte Sprache zu markieren. Drücken Sie **Sendersuche**, um die Auswahl einzugeben. Ihr Radio zeigt eine Datenschutzerklärung an. Lesen Sie die Datenschutzerklärung und drücken Sie dann den Regler **Sendersuche**, um die Erklärung zu akzeptieren. Das Radio zeigt dann den „Einstellungsassistenten“ an und „YES“ ist auf dem Display markiert.
5. Drücken Sie den Regler **Sendersuche** zur Auswahl von „YES“ und richten Sie Ihr Radio ein.

Fahren Sie auf der nächsten Seite fort.

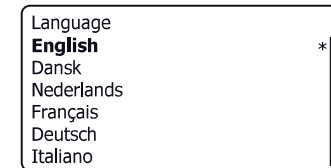
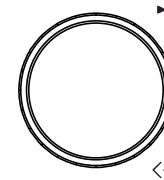
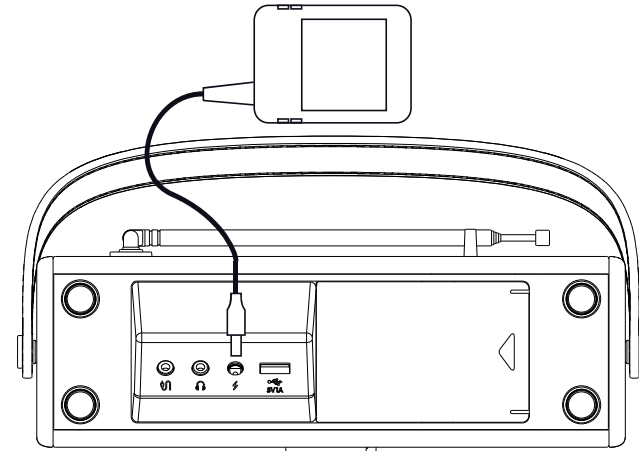

## Uhr und Zeit einstellen

Die folgenden Anleitungen gehen davon aus, dass Sie Ihr Radio gerade angeschlossen und die Sprache für die Menüs angegeben haben ([siehe Seite 9](#)).

1. Drehen Sie **Sendersuche** zum Markieren des gewünschten Zeitformats (12- oder 24-Stundenformat), dann drücken Sie den Drehregler zur Eingabe Ihrer Auswahl.
2. Als nächstes ist festzulegen, wie das Radio die Uhr aktualisiert. Es wird ein Menü angezeigt, in dem Sie die automatische Aktualisierung der Uhr festlegen können. Die Option „Update via network“ ist für die meisten Benutzer am besten geeignet.
3. Drehen Sie **Sendersuche** zur Auswahl einer automatischen Aktualisierungsoption für die Uhr. Diese kann über das DAB- oder UKW-Radio, vom Netzwerk oder nicht automatisch aktualisiert werden. Standardeinstellung ist die Aktualisierung über das Netzwerk. Wenn Sie eine andere Option wählen, navigieren Sie zu [„Connecting to your computer network“ auf Seite 11](#). Anderenfalls wählen Sie zunächst die korrekte Zeitzone und die Sommerzeiteinstellung gemäß den nächsten Schritten. Wenn Sie „No Update“ wählen, müssen Sie später die [Uhr manuell einstellen, siehe Seite 37](#). Drücken Sie den Drehregler zum Bestätigen Ihrer Auswahl.
4. Drehen Sie den Regler **Sendersuche** zum Markieren der Zeitzone für Ihren derzeitigen Standort. Drücken Sie **Sendersuche**, um die Einstellung einzugeben.
5. Dann stellen Sie die Option Daylight Savings (Sommerzeit) entsprechend Ihrem Standort ein.  
Drehen Sie **Sendersuche** zum Markieren von „ON“ oder „OFF“. Das Sternchen zeigt die aktuelle Einstellung an.  
In Deutschland entspricht „ON“ der Mitteleuropäischen Sommerzeit (MESZ) und „OFF“ der Mitteleuropäischen Zeit (MEZ).
6. Setzen Sie die Einstellung Ihres Radios auf der nächsten Seite fort.

## Konfiguration

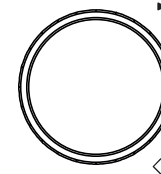

Date/Time

12/24 hour format

Auto Update

Update from DAB

Update from FM

**Update from Network** \*

No update

Set Timezone

**UTC + 00:00: Dublin, Lond** \*

UTC + 00:30:

UTC + 01:00: Madrid, Am

UTC + 01:30:

UTC + 02:00: Athens, Cair

UTC + 02:30:

Daylight Savings

Daylight Savings



## Mit Computernetzwerk verbinden

Bevor Sie mit Ihrem Rambler Max Internetradio oder Musik-Streaming-Dienste nutzen können, muss es zunächst mit Ihrem WLAN-Netzwerk verbunden werden. Dieser Abschnitt beschreibt, wie Sie dies tun.

Die nachfolgenden Anleitungen gehen davon aus, dass Sie gerade erst die Uhr- und Zeitoptionen mithilfe des Einstellungsassistenten, wie auf der vorhergehenden Seite beschrieben, eingestellt haben. Diese Anleitungen beziehen sich auch auf den Netzwerkassistenten im Menü der Netzwerkeinstellungen (ab Schritt 2).

## Mit Netzwerk verbunden bleiben

Über die Menüoption „*Netzwerkverbindung aufrechterhalten*“ können Sie festlegen, ob Ihr Radio die Verbindung zum WLAN aufrechterhalten soll, wenn es sich im Standby-Modus befindet. In der Anzeige im Stand-by-Modus wird das WLAN-Symbol mit oder ohne Kreuz angezeigt, abhängig vom Verbindungsstatus.

1. Nach der Einstellung der Option [Daylight Savings \(siehe Seite 10\)](#), wird die Option „Keep Netzwerk connected?“ angezeigt. Wählen Sie „Yes“, *sofern das Radio im Stand-by-Modus mit dem Netzwerk verbunden bleiben soll*. So können Sie Ihr Radio bei Bedarf über eine App auf einem Handy oder Tablet bedienen.

Wählen Sie „No“, dann schaltet Ihr Radio seine WLAN-Verbindung im Stand-by-, DAB-, UKW-, Bluetooth- oder Aux-Eingangsmodus aus. Das reduziert den Stromverbrauch ein wenig, bedeutet aber auch, dass Sie das Radio manuell einschalten müssen, um es mit Spotify Connect oder der Oktiv-App zu nutzen.

Drehen Sie **Sendersuche** zum Markieren der gewünschten Option, dann drücken Sie den Drehregler, um die Auswahl zu treffen.

Ihr Radio sucht dann nach verfügbaren WLAN Netzwerken.

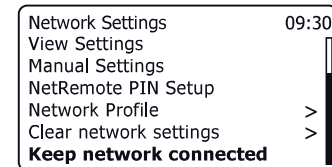
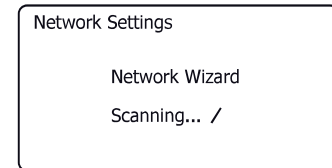

## Verbindung mit Ihrem Computernetzwerk - Fortsetzung

- Das Radio öffnet den Assistenten der Netzwerkeinstellungen und zeigt im Display „Scanning...“ an. Das Radio durchsucht automatisch das 2,4-GHz- und 5-GHz-WLAN-Band. Das Display zeigt nach einem Moment eine Liste verfügbarer WLAN-Netzwerke an.
- Sie müssen zunächst Ihr Netzwerk in der Netzwerkliste des Netzwerkassistenten finden. Wenn keine Netzwerke gefunden werden, müssen Sie möglicherweise Ihren Breitband-Router einschalten (siehe dessen Anleitung) oder Sie sind zu weit vom Router entfernt.

Wenn das Radio Ihr WLAN-Netzwerk findet, zeigt es den Netzwerknamen (SSID) für das Netzwerk auf dem Display an. Das ist ein Name, der dem WLAN von Ihrem Router aus von der Person zugewiesen wurde, die das Netzwerk eingerichtet hat - zum Beispiel: „*Familie Jones*“ oder „*Pauls Netzwerk*“.

Von Internet-Diensteanbietern gelieferte Router tragen häufig den Standardnamen des WLAN-Netzwerks, der auf dem Typenschild oder einer Karte angegeben ist (z.B. BTHub-1234, VM1234567).

Unterstützt der Router WiFi Protected Setup, dann wird vor der SSID „[WPS]“ angezeigt.

Es ist sehr wahrscheinlich, dass Ihr Radio mehr als ein WLAN-Netzwerk findet. In diesem Fall müssen Sie Ihr Netzwerk aus der Liste auswählen.

- Drehen Sie den Regler **Sendersuche** zur Anzeige der SSID für die einzelnen WLAN-Netzwerke, die gefunden wurden. Wenn Ihr Netzwerk angezeigt wird, fahren Sie bitte mit Schritt 6 auf der nächsten Seite fort. Falls es *nicht* angezeigt wird, fahren Sie bitte mit Schritt 5, ebenfalls auf der nächsten Seite, fort.

Wenn Sie zu irgendeinem Zeitpunkt einen Fehler machen, verwenden Sie die Taste **Menü**, um in das vorherige Menü zurückzukehren.

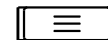
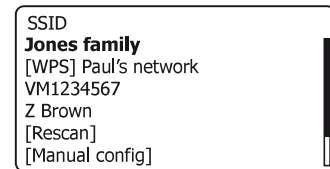
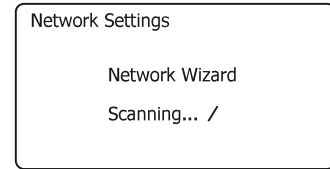
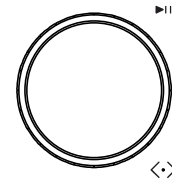

## Verbindung mit Ihrem Computernetzwerk - Fortsetzung

5. Falls Ihr Netzwerk nicht auffindbar ist, kann dies daran liegen, dass der Router dahingehend konfiguriert wurde, die SSID nicht zu übertragen. Dann markieren Sie mit **Sendersuche** und wählen die Option „[Manual config]“, um die Details des Netzwerk manuell einzugeben. Dies wird unter [„Manuelle Netzwerkkonfiguration“](#) beschrieben, siehe Seite 16.

Wenn Ihr Netzwerkname gesendet wird aber nicht gefunden wurde, suchen Sie erneut (drücken Sie **Menü**) und wenn nötig, versuchen Sie Ihr Radio näher an Ihren Router zu bringen.

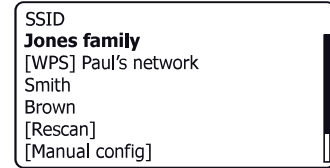

6. Wenn die SSID des WLAN-Netzwerks, mit dem Sie verbinden möchten, im Display markiert ist, drücken Sie den Regler **Sendersuche**. Wurde Wi-Fi Protected Setup (WPS) angezeigt, so sehen Sie zu diesem Zeitpunkt ein zusätzliches Menü, anderenfalls machen Sie mit Schritt 7 weiter.

Wählen Sie eine der WPS-Menüoptionen für Ihren Router (WPS können Sie über eine Taste oder mit einer Identifizierungsnummer haben).

„Push Button“ - das Display fordert Sie auf, die WPS-Taste auf Ihrem Router und dann **Sendersuche** auf dem Radio zu drücken. Die beiden Geräte sollten sich dann mithilfe des an das Radio übertragenen Verschlüsselungscodes miteinander verbinden.

„PIN“ - im Display erscheint eine Identifikationsnummer, die Sie über einen Webbrowser in Ihren Router eingeben müssen (nähere Informationen dazu im Handbuch Ihres Routers). Drücken Sie dann **Sendersuche** auf dem Radio. Die beiden Geräte sollten sich dann mithilfe des an das Radio übertragenen Verschlüsselungscodes miteinander verbinden.

„Skip WPS“ - Falls Sie den Verschlüsselungscodes selbst eingeben möchten (oder falls er bereits eingegeben wurde).

Egal ob über Knopfdruck oder PIN, im Display erscheint die Anzeige „Connecting...“ gefolgt von „Setup wizard completed“. Drücken Sie **Sendersuche**, um den Einstellungsassistenten zu verlassen und gehen Sie zu Punkt 10 auf der nächsten Seite.

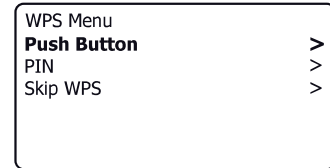
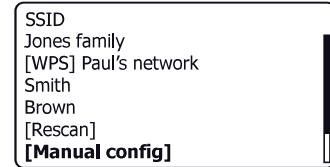

7. Falls Ihr Netzwerk ohne Verschlüsselungscodes konfiguriert wurde, erscheint im Display „Connecting...“ gefolgt von „Setup wizard completed“. Drücken Sie **Sendersuche**, um den Einstellungsassistenten zu verlassen und das Hauptmenü anzuzeigen. Wenn dies der Fall ist, haben Sie Ihr Radio erfolgreich mit Ihrem Netzwerk verbunden. Gehen Sie zu Abschnitt 10 auf der nächsten Seite.

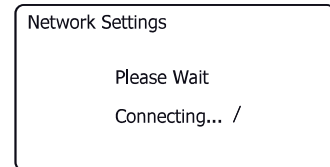

8. Wenn im Display die Anzeige „Key:“ erscheint, verwendet Ihr Netzwerk WEP- oder WPA-Verschlüsselung. Sie müssen den entsprechenden WEP- oder WPA-Schlüssel im Radio eingeben, um dessen Kommunikation mit Ihrem WLAN-Netzwerk zu ermöglichen. Wenn Sie den oder Schlüssel nicht haben, dann erhalten Sie ihn von der Person, die Ihr Netzwerk eingerichtet hat. Einige Breitband-Router werden bereits vom Lieferanten mit einem Schlüssel ausgestattet; lesen Sie in diesem Fall das mitgelieferte Handbuch. WPA schließt hier auch WPA2 ein.

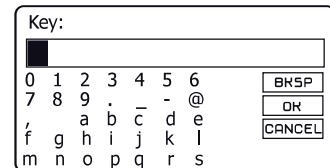

## Verbindung mit Ihrem Computernetzwerk - Fortsetzung

WEP-Schlüssel sind 10 bis 26 Zeichen lang (bestehend aus 0-9 und A-F). WPA-Schlüssel können zwischen 8 und 63 Zeichen lang sein.

Hinweis: WEP gilt nicht mehr als sicher, wird aber aus Gründen der Kompatibilität mit älteren WLAN-Installationen vom Radio unterstützt.

- Zur Eingabe des Schlüssels wählen und geben Sie die Schriftzeichen mit dem Regler **Sendersuche** ein. Durch Drehen des Reglers wandert die Markierung durch die verfügbaren Zeichen und die drei Navigationsfelder rechts. Das aktuell markierte Schriftzeichen wird eingegeben, wenn Sie auf den Drehregler **Sendersuche** drücken. [Siehe auch „Texteingabe“ auf Seite 8.](#)

Wiederholen Sie dies, bis der Schlüssel komplett eingegeben ist. *Bitte denken Sie daran, dass WEP-Schlüssel nur die Ziffern 0-9 und die Buchstaben A-F erlauben. Beachten Sie bei WPA-Schlüsseln die Groß- und Kleinschreibung. Sie müssen den Schlüssel **exakt** eingeben, da das Radio ansonsten keine Verbindung mit dem Netzwerk aufbauen kann.*

Die drei Steuerungen auf der rechten Seite haben Sonderfunktionen. Sie haben hierzu schnellen Zugang, indem Sie **Info** drücken und dann den Drehregler **Senderwahl** verwenden:

Wählen Sie „**BRSP**“ zum Löschen eines gerade eingegebenen Schriftzeichens (gedrückt halten); drücken Sie erneut **Info**, um fortzufahren.

Wählen Sie „**OK**“ nach der Eingabe des kompletten Schlüssels

Wählen Sie „**CANCEL**“ zum Abbrechen und Neustart des Netzwerkassistenten

Wurde bereits zuvor ein Schlüssel für die gewählte SSID eingegeben, wird im Display „**Key: [Set]**“ angezeigt. Haben Sie zuvor einen anderen Schlüssel eingegeben, so müssen Sie ihn zunächst mit dem Symbol „**BRSP**“ löschen. Hiermit wird „**[Set]**“ entfernt.

Nach der Eingabe des letzten Schriftzeichens des Schlüssels, markieren Sie das **OK** Symbol und drücken Sie den Regler **Sendersuche**. Im Display wird „**Connecting...**“ und dann „**Setup wizard completed**“ angezeigt. Drücken Sie **Sendersuche** um den Einstellungsassistenten zu verlassen. Das Radio sollte nun in der Lage sein, eine Verbindung mit dem Netzwerk herzustellen.

- Nachdem Sie Ihr Radio mit dem Netzwerk verbunden haben (und damit auch mit dem Internet), wird das Hauptmenü angezeigt. Drücken Sie **Ein/Aus**, um das Radio in den Stand-by-Modus auszuschalten. Es sollte dann die Uhrzeit, wie vom Internet empfangen, im Display erscheinen. Wenn die Zeitanzeige nicht korrekt ist, kann sie später leicht angepasst werden, [siehe Seite 37. „Uhr manuell einstellen“.](#)

## Konfiguration

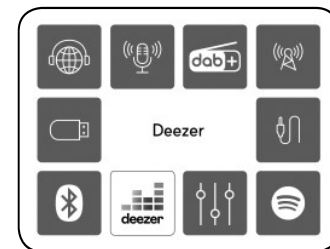
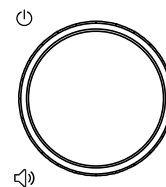
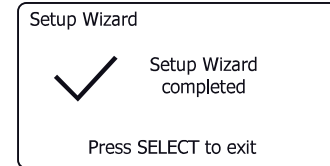
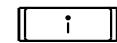
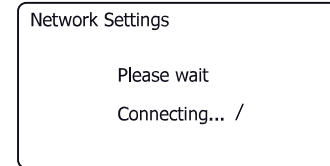
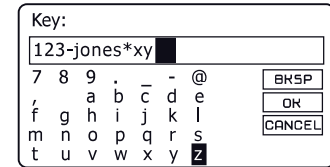
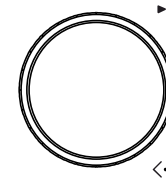

## Verbindung mit Ihrem Computernetzwerk - Fortsetzung

Wenn Sie den Schritten auf den vorherigen Seiten erfolgreich gefolgt sind, dann hat Ihr Radio nun mit dem Router eine Verbindung und ebenso mit dem Internet hergestellt, um die Uhrzeit einzustellen.

**Sie können nun Sender über das Internet hören und die anderen Funktionen Ihres Radios nutzen (siehe ab Seite 17).**

### Netzwerkverbindung ändern

In den obigen Kapiteln haben Sie gewählt, wie Ihr Radio über eine WLAN-Verbindung mit Ihrem Netzwerk verbunden ist. Wenn Sie Ihren Breitbandanbieter oder den Standort wechseln, müssen Sie sich möglicherweise mit einem anderen WLAN-Netzwerk verbinden. Das Netzwerkeinstellungsmenü ermöglicht Ihnen die Änderung der Netzwerkeinstellungen Ihres Radios, die Suche nach einem alternativen WLAN-Netzwerk oder die manuelle Konfiguration der Netzwerkparameter.

Die folgenden Schritte beschreiben, wie Sie dies tun können – siehe auch Abschnitt „Netzwerkprofile“ auf Seite 49. Ist dies jedoch nicht erforderlich, [springen Sie zu Seite 17](#).

### Radio zur Verwendung einer alternativen WLAN-Verbindung konfigurieren

1. Wählen Sie im Netzwerkeinstellungsmenü „*Network wizard*“. Gezeigt werden Informationen zu allen gefundenen WLAN-Netzwerken. Scrollen Sie mit **Sendersuche** durch die Liste, bis Sie den gewünschten Netzwerknamen gefunden haben. Drücken Sie den Drehregler zur Auswahl des Netzwerks.

Das Radio verwendet dann sein WLAN-System, um mit dem Netzwerk zu kommunizieren. Abhängig von den Einstellungen für das neue Netzwerk müssen Sie eventuell [einen Schlüssel eingeben \(siehe Seiten 13 - 14\)](#). Standardmäßig bezieht das Radio dann automatisch eine IP-Adresse und andere Netzwerkeinstellungen vom Router des Netzwerks über ein als DHCP bezeichnetes System.

2. Anstelle der Option „*Netzwerk-Assistent*“ kann die Option „*PBC Wlan Setup*“ verwendet werden, wenn Sie wissen, dass das neue Netzwerk Wi-Fi Protected Setup (WPS) unterstützt. Sie werden dann aufgefordert, die WPS-Taste auf Ihrem Router zu drücken. Drücken Sie dann den Regler **Sendersuche**, um die Verbindung aufzubauen.

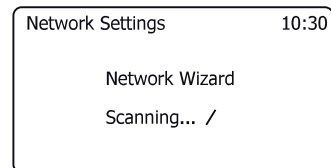
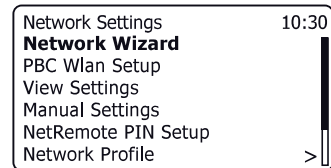
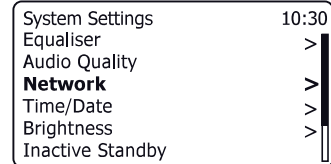
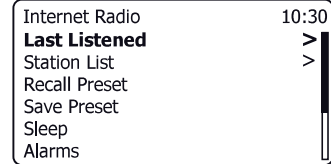

**Hinweis: Die meisten Benutzer benötigen keine manuelle Netzwerkkonfiguration.**

Wenn Sie DHCP nicht für die automatische Netzwerkkonfiguration verwenden möchten, müssen Sie einige Netzwerkeinstellungen manuell eingeben. Diese Funktion ermöglicht die Verwendung des Produkts in Netzwerken, in denen die Konfiguration der Geräte nicht vom Router verwaltet wird, wenn Ihr Netzwerk mit einer versteckten SSID konfiguriert ist oder wenn individuelle Einstellungen erforderlich sind. In solchen Fällen wird vorausgesetzt, dass der Anwender ausreichende Kenntnisse bezüglich der Terminologie und der Einstellungen für diesen Zweck hat. IPv4-Adressen werden verwendet.

1. Wählen Sie im Netzwerkeinstellungsmenü des Radios „Manual Settings“. Sie müssen dann die Verbindung als „Wireless“ wählen. Es gibt neun Einstellungsmenüs „Wireless“, die mit der Fortschrittsmarkierung „1/9“ oben rechts im Display angezeigt werden.
2. Die nachfolgenden Menüs ermöglichen die Konfiguration der folgenden Parameter:
  - DHCP - Ein oder Aus
  - IP address - z.B. 192.168.1.25
  - Subnet mask - z.B. 255.255.255.0
  - Gateway address - z.B. 192.168.1.1
  - DNS address (primäre und sekundäre Adressen)
  - SSID – Erforderlich für WLAN-Verbindungen, sofern die SSID nicht übertragen wird
  - WEP- / WPA- / WPA2-Schlüssel und Einstellungen

Bei der Eingabe der SSID oder des WLAN-Schlüssels haben die drei Steuerungen auf der rechten Seite besondere Funktionen. Sie haben durch Tastendruck auf **Info** schnellen Zugang, dann verwenden Sie den Drehregler **Sendersuche**:

  - Wählen Sie „**BACK**“ zum Löschen eines gerade eingegebenen Schriftzeichens (gedrückt halten); drücken Sie erneut **Info**, um fortzufahren.
  - Wählen Sie „**OK**“ nach der Eingabe des kompletten Schlüssels.
  - wählen Sie **CANCEL** zum Abbrechen und zur Rückkehr in das Menü TKIP / AES
3. Nach Beendigung der Einstellungen verbindet sich das Radio mit dem Netzwerk. Nach erfolgreicher Verbindung kehrt das Radio in das Einstellungsmenü des Netzwerks zurück. Verbindet sich das Gerät nicht, so wird die Meldung „Failed to connect“ angezeigt. Sie müssen dann herausfinden, welche Einstellung geändert werden muss oder ob es andere Probleme mit dem Netzwerk gibt. Nach der Verbindung werden die Netzwerkeinstellungen gespeichert. Sie bleiben auch gespeichert, wenn das Radio vom Stromnetz getrennt ist.

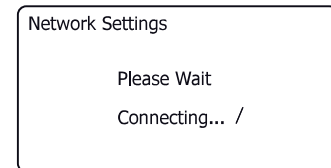
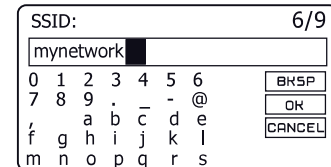
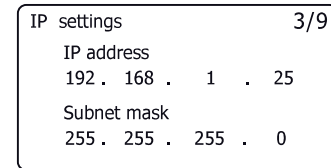
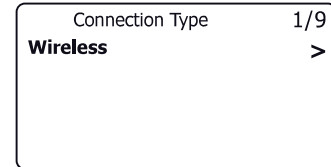
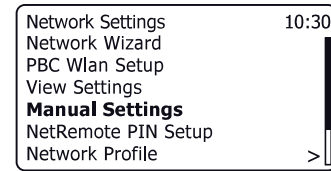

# Internetradio

## Internet-Radio - Grundlagen

Bevor Sie Ihr Radio verwenden können, um Sendungen über das Internet zu hören, müssen Sie es mit Ihrem WLAN-Netzwerk verbinden. [Einzelheiten finden Sie auf Seite 11.](#)

Über das Internet können sprichwörtlich Tausende von Sendern und „Podcasts“ empfangen werden. Ihr Radio bietet mehrere Möglichkeiten nach Sendern zu suchen, um somit Suche und Auswahl zu erleichtern. Das Rambler Max verbindet sich mit einer Datenbank von Sendern, die viele Benutzer in vielen Ländern bedient. Das bedeutet, dass Ihnen eine Vielzahl von Programmen zur Verfügung steht.

Sobald Sie die Sender gefunden haben, die Ihnen gefallen, können Sie diese im Radio speichern. Das Radio erlaubt Ihnen, bis zu 20 Sender zu speichern.

Sie können einen Internet-Sender nach Standort suchen. Am einfachsten ist die Suche, wenn Sie den Sendernamen und das Land, aus dem der Sender übertragen wird, kennen. Es ist eine tolle Sache, Radiosender vom anderen Ende der Welt zu hören.

Wenn Sie sich für eine Region entschieden haben, können Sie auch nach einem Internetsender nach Genre suchen. Wenn Sie eine bestimmte Art von Musik bevorzugen, z. B. Klassik, können Sie nach einem Sender suchen, der diese Art von Musik ausstrahlt, und dann aus einer Liste von Sendern für klassische Musik auswählen.

Wenn Sie nur einen Teil des Sendernamens kennen, geben Sie diesen ein, und das Radio sucht nach Sendern, die der Eingabe entsprechen. Dies ist hilfreich, wenn Sie weder Standort noch Genre eines bestimmten Stations kennen.



Internetradio



## Sender nach Ort und Genre wählen

Die Internetradio-Menüs bieten möglicherweise eine oder mehrere lokalisierte Optionen für Ihr Land und Ihre Region an, basierend auf der öffentlichen Adresse Ihres Routers im Internet, die er von Ihrem Breitbandanbieter erhält. Dazu können nationalen Sender, Sender in der Nähe von Großstädten usw. gehören.

1. Drücken Sie **Ein/Aus**, das Radio einzuschalten. Drücken Sie zur Auswahl von Internet-Radio **Modustaste**.
2. Drücken Sie **Menü** und wählen Sie „*Station List*“ und dann „*UK*“ (oder die angebotene Region). Sie haben dann die Wahl zwischen „*Local*“, „*Popular*“, „*BBC*“ (oder Ihr Äquivalent), „*Genres*“ und „*Cities*“. Wählen Sie die gewünschte Kategorie und dann den Sender, den Sie hören möchten.
3. Wenn der Name des von Ihnen gewählten Senders markiert ist, drücken Sie den Regler **Sendersuche**. Das Radio verbindet sich dann mit dem gewählten Sender und beginnt mit der Wiedergabe.
4. Um Sender eines anderen Standorts auszuwählen, wählen Sie „*Station List*“, und dann „*Location*“. Blättern Sie dann in der Liste der Kontinente und dann der Länder in beide Richtungen und wählen Sie die jeweilige Option mit dem Regler **Sendersuche**.
5. Für den gewählten Standort wird Ihnen möglicherweise eine Liste von Genres angeboten, um Ihre Suche einzugrenzen. Nachdem Sie ein Genre gewählt haben (falls zutreffend), markieren Sie den gewünschten Sender. Drücken Sie den Regler **Sendersuche**, um eine Verbindung mit dem Sender aufzubauen und die Wiedergabe zu starten. Wenn das Radio keine Verbindung zu einem bestimmten Sender herstellen kann, kann das an einem der Gründe liegen, die unter [„Fehlerbehebung“ auf Seite 51](#)

## Sender nach Name wählen

1. Drücken Sie die **Menütaste**.
2. Wählen Sie „*Station List*“ und dann „*Search*“.
3. Zur Eingabe des Suchbegriffs drehen Sie **Sendersuche** zum Markieren jedes Schriftzeichens für die Suche, dann drücken Sie **Sendersuche** zur Eingabe. Unterliegt Ihnen ein Eingabefehler, so drehen Sie den Drehregler oder verwenden Sie **Info** zum Zugriff auf das Löschrzeichen „**BR5P**“, dann drücken Sie **Sendersuche**. Drehen Sie den Regler oder drücken Sie erneut **Info**, um zur Auswahl der Schriftzeichen zurückzukehren. Nach der Eingabe des letzten Schriftzeichens der Suche, verwenden Sie **Info** und dann **Sendersuche** zum Markieren des „**OK**“ Symbols, dann drücken Sie zum Abschluss auf den Drehregler. [Siehe auch „Texteingabe“ auf Seite 8.](#)

## Internetradio

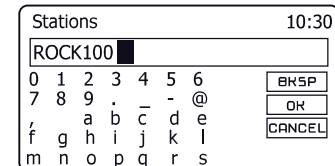
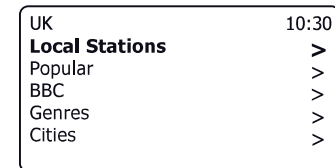
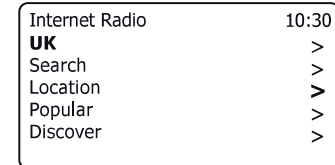
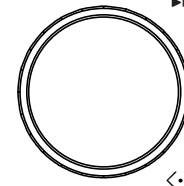
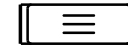

## Auswahl eines beliebigen Senders / Neue Sender entdecken

Mit der Option Popular stations können Sie sich Sender anzeigen lassen, die bei Hörern auf der ganzen Welt besonders beliebt sind.

Mit der Option Discover können Sie den Standort, das Genre und die Sprache eines Senders angeben und erhalten dann eine Auswahl auf der Grundlage der von Ihnen getroffenen Auswahl.

1. Im Internet-Radiomodus drücken Sie **Menü**.
2. Wählen Sie „Station List“ und dann „Popular“ oder „Discover“.
3. Markieren Sie den gewählten Sender oder die Suchoption. Drücken Sie nach jeder Auswahl den Drehregler **Sendersuche**, bis Sie einen Sender ausgewählt haben.

## Podcast wählen

Radiosender und Personen können Sendungen produzieren, die nicht Teil des regulären Inhalts eines Senders sind. Solche Programme werden gewöhnlich Podcasts genannt.

1. Drücken Sie mehrmals die **Modustaste**, bis Podcasts gewählt ist.
2. Dann suchen Sie mit dem Regler **Sendersuche** nach Standort, Genre oder einem Teil des Namens des Podcasts. Die Suche erfolgt genauso wie die Suche nach herkömmlichen Sendern.
3. Im Gegensatz zum herkömmlichen Radio können Sie die Wiedergabe eines Podcasts unterbrechen und fortsetzen. Drücken Sie einfach den Drehregler **Sendersuche** innerhalb eines Programms, um die Wiedergabe zu unterbrechen oder fortzusetzen.

## Zuletzt gehört

Die Funktion „Last Listened“ bietet Ihnen schnellen Zugriff auf die zehn zuletzt gehörten Sender und Podcasts. Beim Hören eines neuen Senders wird der älteste in der Liste gelöscht. Die Liste Zuletzt gehört wird gespeichert, wenn das Radio vom Netz getrennt wird.

1. Im Internetradio- oder Podcast-Modus drücken Sie **Menü** und wählen dann „Last listened“.
2. Das Display zeigt dann eine Liste der letzten zehn Internet-Sender oder Podcasts.
3. Markieren Sie den gewünschten und drücken Sie **Sendersuche**, damit sich Ihr Radio wieder mit dem Sender oder Podcast verbindet.

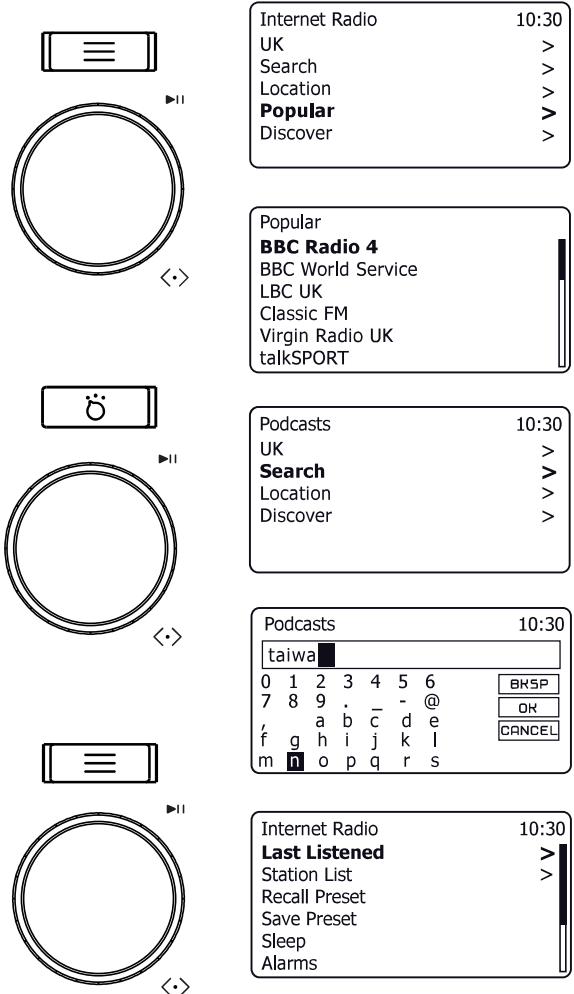

## Sender speichern Internet-Radio, DAB und UKW

Ihr Radio verfügt über 20 Speicherplätze für Internetradio/Podcast, 20 DAB- und 20 UKW-Sender, die Sie ganz einfach einstellen und mit den Details eines jeden Senders belegen können. Die Sender bleiben gespeichert, selbst wenn das Radio ausgeschaltet wird.

Nur für Internetradio beachten Sie bitte auch den Abschnitt [„Last Listened“ auf Seite 19](#).

### Sender speichern

1. Schalten Sie Ihr Radio ein und stellen Sie den gewünschten Internetradio-/Podcast-, DAB- oder UKW-Sender ein.
2. Um eine der Sender 1 bis 5 zu speichern, *halten Sie* eine der nummerierten **Senderspeichertasten** gedrückt.
3. Für die Speicherplätze 6 - 20, oder um die gesamte Liste anzuzeigen, *halten Sie die Taste hold* **Speicherspeicher** gedrückt, um das Menü „Save Preset“ anzuzeigen.
4. Mit dem Drehregler **Sendersuche** durchlaufen Sie die Liste der Senderspeicher, bis Sie einen nicht belegten Speicherplatz oder einen Senderspeicher gefunden haben, den Sie überschreiben möchten. Drücken Sie **Sendersuche**, um den Sender zu speichern. „Preset stored“ wird im Display angezeigt. Wiederholen Sie diesen Vorgang für die verbleibenden Speicherplätze.
5. Gespeicherte Sender werden auf die gleiche Weise überschrieben, wie vorstehend beschrieben.

### Senderspeicher aufrufen

1. Wählen Sie mit der **Modustaste** den gewünschten Modus (Internetradio/Podcast, DAB oder UKW).
2. Um einen der Senderspeicher 1 bis 5 aufzurufen, *drücken Sie eine der nummerierten Speichertasten*.
3. Für die Senderspeicher 6 bis 20 oder um die gesamte Liste anzuzeigen, *drücken Sie die Speichertaste*, um das Menü „Recall Preset“ anzuzeigen.
4. Mit **Senderwahl** wählen Sie den gewünschten Senderspeicher oder Podcast. Drücken Sie **Sendersuche**. Ihr Radio schaltet dann den auf dem Speicherplatz abgelegten Sender oder Podcast ein.

## Internetradio

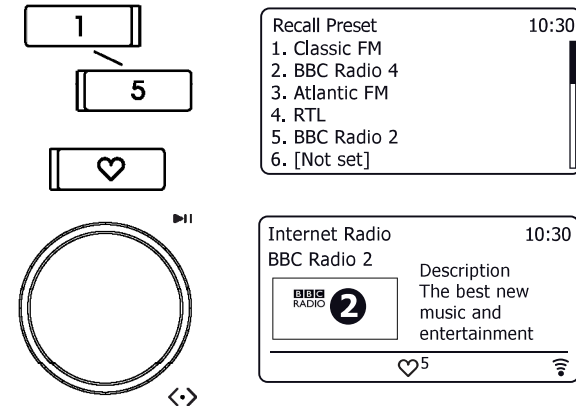
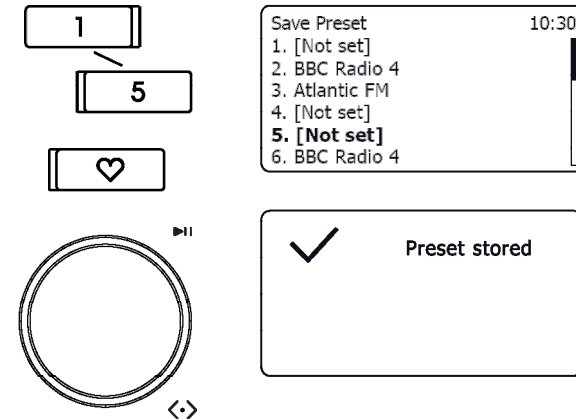

## Anzeigeoptionen - Radio / Bluetooth / USB

Im Internetradio-, Podcast-, DAB-, UKW-, Bluetooth- und USB-Modus verfügt Ihr Radio über eine Reihe von Anzeigeoptionen. Drücken Sie **Info**, um die verschiedenen Optionen zu durchlaufen.

Wenn Bilder angezeigt werden (Senderlogos, Albumcover, DAB-Diashow), können Sie diese im Vollbildmodus anzeigen, indem Sie **Menü** gedrückt halten. Halten Sie die Taste erneut gedrückt, um die Anzeige zu beenden.

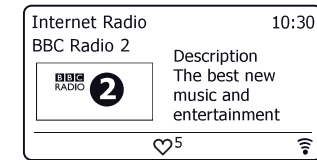
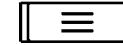
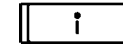

### Anzeigeoptionen für Internetradio / Podcast

Beschreibung, Genre, Zuverlässigkeit, Format, Wiedergabepuffer, Datum.

Während der Podcastwiedergabe können zusätzliche oder alternative Informationen angezeigt werden.

### DAB-Radio Anzeigeoptionen

Sendername, Laufzeit, Programmtyp, Multiplex-Name, Kanal und Frequenz, Signalstärke / Fehlerquote, Bitrate, Audiotyp und Datum.

Einige Sender können auch Senderlogos oder Bilder (DAB-Diashow) übertragen. Halten Sie **Menü** zum Ändern der Bildgröße gedrückt.

Eine niedrige Fehlernummer bezeichnet eine bessere Qualität des DAB-Funksignals für die Signalstärke/Fehlerquote. Die kleinste Signaleinheit „I“, welche die linken und rechten Teile des Signaldiagramms trennt, zeigt die Signalstärke, die mindestens erforderlich ist, um einen zufriedenstellenden Empfang zu erreichen.

### UKW-Radio Anzeigeoptionen

Sendername, Laufzeit, Frequenz, Programmtyp und Datum.

Im FM-Modus kann Ihr Radio das Radio Data System (RDS) verwenden, der Radiosendername und Zusatztext anzuzeigen, wenn vom Sender bereitgestellt wird und wo das Funksignal hinreichend klar ist.

### Bluetooth-Anzeigeoptionen

Kann Ihr verbundenes Gerät Informationen zum gespielten Titel liefern, so kann Ihr Radio im Bluetooth-Modus Details zu Titel, Album und Interpret anzeigen.

### USB-Anzeigeoptionen

Fortschrittsbalken, Interpret, Album, Format und Datum.



## USB-Speichermedien

In diesem Kapitel wird beschrieben, wie Sie mit Ihrem Radio Audiodateien auf USB-Speichermedien aufrufen und abspielen können. USB-Speichermedien werden an der rechteckigen Buchse unter dem Radio angeschlossen.

**WICHTIGER HINWEIS:** Ihr Radio arbeitet nur mit USB-Flash-Speichermedien. Es ist nicht für den Anschluss von Festplatten oder anderen USB-Speichermedien vorgesehen.

Das Rambler Max Radio wurde mit einer Reihe von USB-Speichermedien mit bis zu 256 GB Kapazität getestet. USB-Speichermedien müssen das Dateisystem FAT oder FAT 32 verwenden, um mit Ihrem Radio arbeiten zu können. Ihr Radio kann keine Medien wiedergeben, die mit exFAT, NTFS oder anderen Formaten formatiert sind.

Es ist möglich, SD- und microSD-Karten zum Speichern und Wiedergeben von Medien zu verwenden, wenn sie in einem geeigneten USB-Adapter eingesetzt sind. Aufgrund der großen Vielfalt dieser Adapter kann jedoch nicht garantiert werden, dass alle Adapter- / Kartenkombinationen in diesem Radio arbeiten.

Die unterstützte Audiocodierung ist MP3. Andere Audiocodierungen werden nicht unterstützt.

### Empfehlungen:

Legen Sie nicht alle Dateien im Stammordner ab, es sei denn, Sie haben nur wenige Dateien auf dem USB-Speichermedium.

Die Anzahl von Elementen (Dateien/Unterdner) darf in einem Ordner 2000 nicht übersteigen.

Suche und Wiedergabe sind effektiver, je weniger Dateien in einem Ordner abgelegt sind (wir empfehlen maximal 250).

Es ist empfehlenswert, das USB-Speichermedium vor dem Hinzufügen von Musikdateien auf Ihrem PC erneut zu formatieren.

Die maximale Tiefe ineinander verschachtelter Ordner ist auf 8 Ordner Ebenen beschränkt (jedoch erfolgt die Wiedergabe nur von der aktuell gewählten Ebene).

Die Funktionen Zufallswiedergabe und Wiedergabeliste sind auf 500 Titel beschränkt.

## USB-Wiedergabe

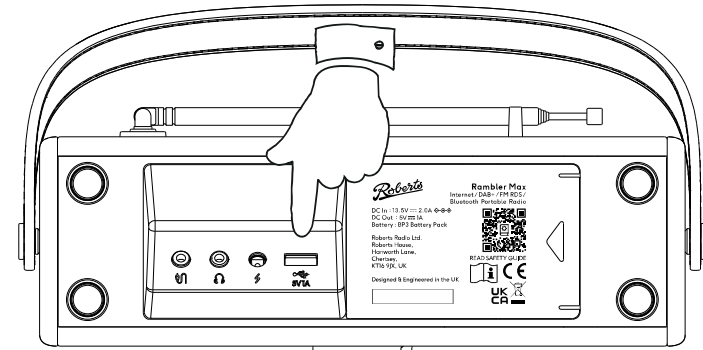

### Achtung:

Verwenden Sie nur USB-Geräte, die klein genug sind, um unter das Radio zu passen, ohne das Gerät oder die Buchse zu belasten. Um größere USB-Geräte zu verwenden, empfehlen wir ein kurzes USB-Verlängerungskabel mit einem USB-Stecker Typ-A und einer USB-Buchse Typ-A.

Ziehen Sie das USB-Speichermedium ab, bevor Sie das Gerät umsetzen oder die USB-Funktion für einen längeren Zeitraum nicht verwenden.

Schalten Sie zunächst in den Stand-by-Modus um, bevor Sie das USB-Speichermedium entfernen.

Der USB-Port ist nur zum Anschluss von Flash-Speichermedien geeignet. Andere Speichermedien werden nicht unterstützt.

Die Wiedergabe von Dateien über USB, die auf Handys, Tablets, MP3-Playern usw. gespeichert sind, ist nicht garantiert.



## Dateien von USB-Speichermedien abspielen

- Schließen Sie das USB-Speichermedium vorsichtig am USB-Anschluss auf der Unterseite des Radios an. Drücken Sie **Ein/Aus** um das Gerät einzuschalten.  
Wenn das Radio das Speichermedium erkennt, werden Sie gefragt, ob Sie die Inhalte in der Ordnerübersicht anzeigen möchten. Drücken Sie **Sendersuche** zur Auswahl von „Yes“ und springen Sie zu Schritt 4 unten.  
Falls das USB-Speichermedium nicht automatisch erkannt wird, gehen Sie wie folgt vor:
- Zur Auswahl des USB-Wiedergabemodus drücken Sie die **Modustaste**, bis der „USB“-Modus gewählt ist. Drücken Sie ggf. **Menü**.
- Drehen Sie **Sendersuche**, bis „USB Wiedergabe“ markiert ist, dann drücken Sie auf den Drehregler. Das Radio führt nun die Inhalte auf, die auf dem USB-Speichermedium enthalten sind. Wenn viele Dateien und Ordner vorhanden sind, kann der Vorgang einige Sekunden dauern.
- Drehen Sie **Sendersuche** zum Markieren des gewünschten Ordners und drücken Sie dann auf den Drehregler, um den aktuellen Ordner aufzurufen. Die Titel des aktuellen Ordners werden angezeigt.  
Sie können auch zur nächsten Ordner Ebene navigieren, falls Sie mehrere Unterverzeichnisse angelegt haben (wie z.B. Albumordner innerhalb von Interpretenordnern).
- Drehen Sie den Regler **Sendersuche** zur Auswahl des Titels und drücken Sie den Drehregler, um die Wiedergabe ab dem markierten Titel zu starten.  
Die Dateien werden vor der Wiedergabe nach Dateiname in numerisch-alphabetischer Reihenfolge (0-9 ... A-Z) sortiert. Alben werden in der korrekten Reihenfolge abgespielt, sofern der Dateiname mit der Titelnummer beginnt (verwenden Sie führende Nullen, falls es mehr als 9 Musiktitel sind).

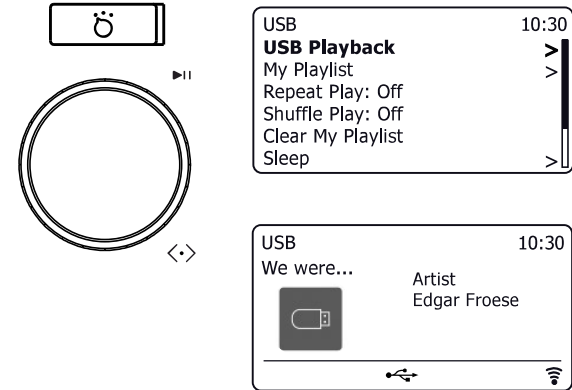

## Wiedergabedateien steuern

- Drücken Sie den Regler **Sendersuche**, um die Wiedergabe des aktuellen Titels zu unterbrechen.
- Drücken Sie den Regler **Sendersuche** erneut, um die Wiedergabe an der Stelle fortzusetzen, an der sie unterbrochen wurde
- Drehen Sie den Regler **Sendersuche** im Uhrzeigersinn, um den nächsten Titel in der Liste abzuspielen.
- Drehen Sie den Regler **Sendersuche** gegen den Uhrzeigersinn, um den vorherigen Titel in der Liste abzuspielen.

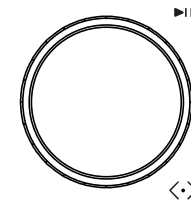

## Wiedergabelisten

Möglicherweise möchten Sie eine Liste von Musiktiteln oder Ordnern mit Dateien von einem USB-Speichermedium einrichten, die dann z. B. als Hintergrundmusik für eine Party abgespielt werden können. Ihr Radio kann im Wiedergabemenü Listen von bis zu 500 Titeln speichern. Die Wiedergabeliste bleibt im Radio gespeichert, bis die externe Stromversorgung unterbrochen oder die Wiedergabeliste im Menü gelöscht wird.

### Titel oder Ordner zu Ihrer Wiedergabeliste hinzufügen

1. Wenn Sie einen Titel von einem USB-Speichermedium auswählen (oder abspielen), **halten Sie** den Regler **Sendersuche**, damit wird auf dem Display „Added to My playlist“ angezeigt.
2. Der Titel wird für die spätere Wiedergabe der Wiedergabeliste hinzugefügt.
3. Um mehrere Dateien auf einmal hinzuzufügen, markieren Sie den gewünschten Ordner und **halten Sie** den Regler **Sendersuche** gedrückt. Im Display erscheint die Anzeige „Added to My playlist“.
4. Alle Titel im ausgewählten Ordner werden einzeln zur Wiedergabeliste hinzugefügt. Dies ermöglicht das Entfernen unerwünschter Titel aus der Wiedergabeliste (siehe unten).

### Wiedergabeliste anzeigen

1. Vergewissern Sie sich, dass Sie sich im USB-Hauptmenü befinden. Drücken Sie ggf. **Menü**.
2. Wählen Sie „My playlist“, um die Wiedergabeliste anzuzeigen.
3. Drehen Sie **Sendersuche**, um die Wiedergabeliste zu durchlaufen. USB-Titel werden mit ihrem Dateinamen angezeigt.

### Titel aus der Wiedergabeliste löschen

1. Vergewissern Sie sich, dass Sie sich im USB-Hauptmenü befinden. Drücken Sie ggf. **Menü**.
2. Wählen Sie „My playlist“, um die Wiedergabeliste anzuzeigen.
3. Drehen Sie **Sendersuche**, bis der zu löschende Titel markiert ist. **Halten Sie Sendersuche** gedrückt.
4. Zum Löschen des Titels drehen Sie **Sendersuche**, bis „YES“ markiert ist, dann drücken Sie auf den Drehregler, um die Löschung zu bestätigen. Soll der Titel doch nicht in der Liste gelöscht werden, so drehen Sie **Sendersuche** zum Markieren von „NO“ und drücken Sie auf den Drehregler, um den Vorgang abzubrechen.



## Wiedergabeliste löschen

1. Drücken Sie die **Menütaste**. Zum Löschen der gesamten Wiedergabeliste wählen Sie „*Clear My Playlist*“, dann wählen Sie „**YES**“. Soll die Wiedergabeliste doch nicht gelöscht werden, dann wählen Sie „**NO**“.

## Playing your Wiedergabelisten

1. Vergewissern Sie sich, dass Sie sich im USB-Hauptmenü befinden. Drücken Sie ggf. **Menü**.
2. Wählen Sie „*My Playlist*“.
3. Zum Abspielen der Wiedergabeliste ab einem bestimmten Titel, drehen Sie **Sendersuche**, bis der gewünschte Titel markiert ist, dann drücken Sie auf den Drehregler, um die Wiedergabe zu starten.
4. Während der Wiedergabe von der Wiedergabeliste können Sie mit dieser Funktion zu einem bestimmten Titel innerhalb der Wiedergabeliste springen. Während der Wiedergabe der Wiedergabeliste können Sie zusätzliche Titel oder Alben hinzufügen oder bestimmte Titel entfernen (siehe vorherige Seite).

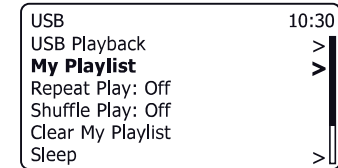
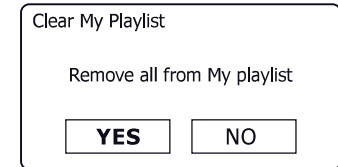
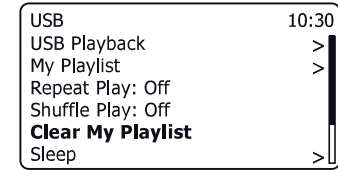
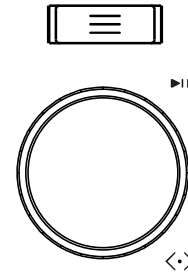

## Wiederholung und Zufallswiedergabe

Bei der Wiedergabe von Titeln von Ihrem USB-Speichermedium können Sie wählen, ob Sie den aktuellen Ordner oder die Wiedergabeliste wiederholen, die Dateien in zufälliger Reihenfolge abspielen oder beide Optionen zusammen nutzen möchten.

### Titel wiederholen

1. Vergewissern Sie sich, dass Sie sich im USB-Hauptmenü befinden. Drücken Sie ggf. **Menü**.
2. Drehen Sie **Sendersuche**, bis „Repeat play“ markiert ist.
3. Zur Aktivierung der Wiederholungsoption drücken Sie **Sendersuche**, sodass „On“ angezeigt wird. Ihre gewählten Titel werden nun wiederholt gespielt und das **Wiederholungssymbol** wird im Display angezeigt.
4. Zum Ausschalten der Wiederholungsoption markieren Sie „Repeat play“ und drücken dann **Sendersuche**, sodass „Off“ angezeigt wird.
5. Drücken Sie **Menü** zu beenden

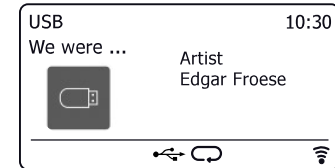
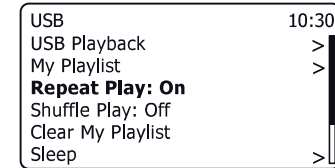
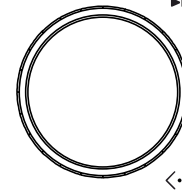
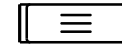

### Titel in zufälliger Reihenfolge wiedergeben

1. Vergewissern Sie sich, dass Sie sich im USB-Hauptmenü befinden. Drücken Sie ggf. **Menü**.
2. Drehen Sie **Sendersuche**, bis „Shuffle play“ markiert ist.
3. Zur Aktivierung der Mischoption drücken Sie **Sendersuche**, sodass „On“ angezeigt wird. Ihre gewählten Titel werden nun in zufälliger Reihenfolge gespielt und das **Mischsymbol** wird im Display angezeigt.
4. Zum Ausschalten der Mischoption markieren Sie „Shuffle play“ und drücken dann **Sendersuche**, sodass „Off“ angezeigt wird.
5. Drücken Sie **Menü** zu beenden

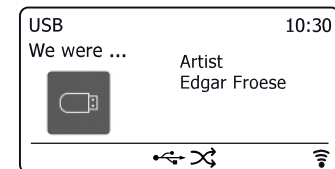
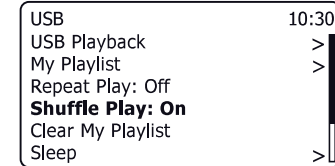
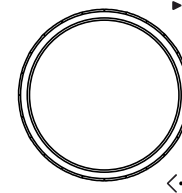
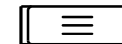

Wenn sowohl die Wiederholungs- wie auch die Zufalloption auf „On“ stehen, werden sowohl das Wiederholungs- wie auch das Zufallssymbol im Display angezeigt.



## DAB-Radio

1. Ziehen Sie die Teleskopantenne vorsichtig aus. Drücken Sie **Ein/Aus**, das Radio einzuschalten. Falls das Radio bereits verwendet wurde, wird der zuletzt eingestellte Modus eingeschaltet.
2. Drücken Sie **Modustaste** um in den DAB-Radiomodus umzuschalten.
3. Beim ersten Einschalten des DAB-Modus wird ein Scan des Band III der DAB-Kanäle durchgeführt. Im Display wird „Scanning“ angezeigt Während der Sendersuche erhöht sich mit Auffinden von neuen Sender die Senderanzahl, und die Sender werden der im Radio gespeicherten Liste hinzugefügt. Die Balkengrafik zeigt den Fortschritt der Sendersuche. Nach der Beendigung der Suche führt das Radio die gefundenen Sender auf (in numerisch-alphabetischer Reihenfolge 0....9...A...Z), es sei denn, zuvor wurde ein DAB-Sender eingestellt.
4. Drehen Sie **Sendersuche** zm Durchlaufen der Liste verfügbarer DAB-Sender.  
Drücken Sie **Sendersuche** zur Auswahl des markierten Senders. Im Display wird „Connecting...“ angezeigt, während das Radio den Sender einstellt. Stellen Sie die Lautstärke mit **Lautstärkeregler** ein.
5. Wenn die Senderliste auch nach der Suche noch leer ist, erscheint im Display die Anzeige „Service not available“. Falls keine Sender gefunden wurden, ist es möglicherweise notwendig, Ihr Radio für besseren Empfang umzusetzen.

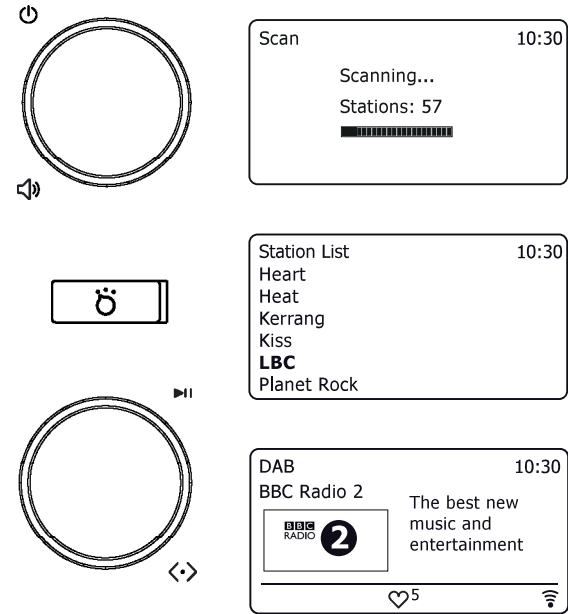

## DAB-Sender wählen

1. Bei Wiedergabe eines DAB-Senders drehen Sie **Sendersuche** zum Aufrufen der Senderliste und zum Durchlaufen der verfügbaren Sender.
2. Drücken Sie den **Drehregler für die Sendersuche**. Im Display wird „Connecting...“ angezeigt, während das Radio den Sender einstellt.

**Hinweis:** Einem Sender, der momentan nicht von Radio erkannt wird, ist ein Fragezeichen vorangestellt.

[Die Verwendung der Speicherplätze für Radiosender wird auf Seite 20 näher beschrieben.](#)

## Sekundäre Dienste

Einige Snder können über eine oder mehrere mit ihnen verbundene zusätzliche Sender verfügen. Falls diese verfügbar sind, erscheinen sie sofort nach dem Hauptsender, wenn Sie den **Sendersuche**-Regler im Uhrzeigersinn drehen. Den ausgewählten Dienst einzustellen, drücken Sie **Sendersuche**.



## Neue DAB-Sender finden

Wenn Sie Ihr Radio für den DAB-Empfang an einem anderen Ort verwenden möchten oder wenn während der Erstsuche keine Sender gefunden wurden, können Sie wie folgt nach verfügbaren DAB-Sendern suchen.

1. Drücken Sie **Modustaste** um in den DAB-Radiomodus umzuschalten.
2. Drücken Sie die **Menütaste**.
3. Wählen Sie 'Scan' aus.
4. Drücken Sie den **Drehregler für die Sendersuche**. Im Display wird „Scanning“ angezeigt und Ihr Radio führt einen Scan der Band III DAB-Frequenzen durch. Die Senderzahl steigt mit dem Auffinden neuer Sender und die Sender werden der Liste hinzugefügt. Die Balkengrafik zeigt den Fortschritt der Sendersuche.

## Manuelle Sendersuche

Durch Handabstimmung können Sie Ihr Radio auf einer bestimmten DAB-Frequenz im Band III einstellen. Neue Sender werden der Senderliste hinzugefügt. Diese Funktion kann auch dafür verwendet werden, die Teleskopantenne bzw. das Radio so zu verlegen, dass der Empfang für einen bestimmten Kanal oder eine Frequenz optimiert wird.

1. Beim DAB-Modus, drücken Sie **Menü**.
2. Wählen Sie „Manual Tune“.
3. Wählen Sie den gewünschten DAB-Kanal. Drücken Sie den **Drehregler für die Sendersuche**.

Wenn das Radio den Sender eingestellt hat, werden im Display Kanalnummer und Frequenz sowie der Name des gefundenen DAB-Multiplex angezeigt (falls vorhanden). Ein Balkendiagramm zeigt die Signalstärke und ist sehr nützlich, wenn Sie das Radio oder die Antenne umsetzen bzw. ausrichten wollen. Die kleinste Signaleinheit „I“, welche die linken und rechten Teile des Signaldiagramms trennt, zeigt die Signalstärke, die mindestens erforderlich ist, um einen zufriedenstellenden Empfang zu erreichen. Neue Sender, die im eingestellten DAB-Multiplex gefunden werden, werden der im Radio gespeicherten Liste hinzugefügt.

4. Drücken Sie **Menü**, um eine andere Frequenz zu wählen.
5. Drücken Sie ein zweites Mal **Menü**, um das DAB-Hauptmenü aufzurufen.

## DAB-Radio

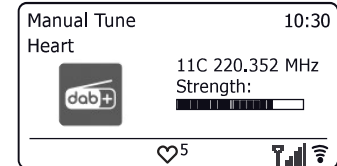
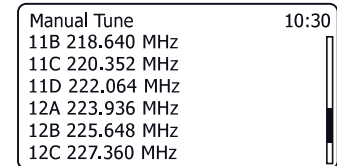
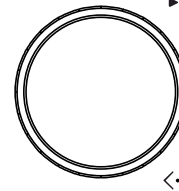
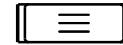
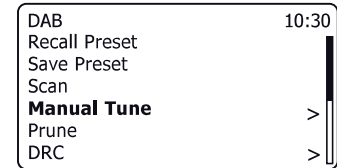
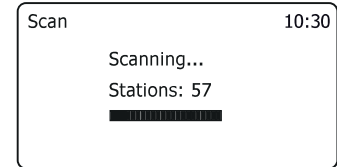
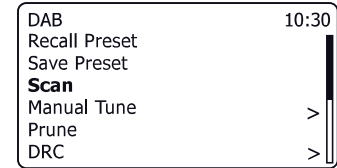
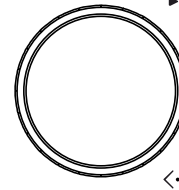
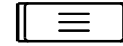

## Dynamikbereich einstellen

Die DRC-Funktion kann leise Töne besser hörbar machen, wenn Sie Ihr Radio in einer lauten Umgebung verwenden.

1. Beim DAB-Modus, drücken Sie Menü.
2. Wählen Sie 'DRC' und die gewünschte DRC-Einstellung (ist standardmäßig Off).  
DRC Off - DRC wird ausgeschaltet, Sendung-DRC wird ignoriert. DRC Low - DRC-Ebene wird auf 1/2 gesetzt, die vom Sender gesendet wird. DRK High - DRC wird gesetzt, wie vom Sender gesendet.
3. Drücken Sie **Sendersuche**, um Ihre Einstellung zu bestätigen. **Hinweis:** Nicht alle DAB-Sender verwenden die DRC-Funktion. Überträgt der Sender keine DRC-Informationen, so ist die DRC-Einstellung des Radios ohne Bedeutung.

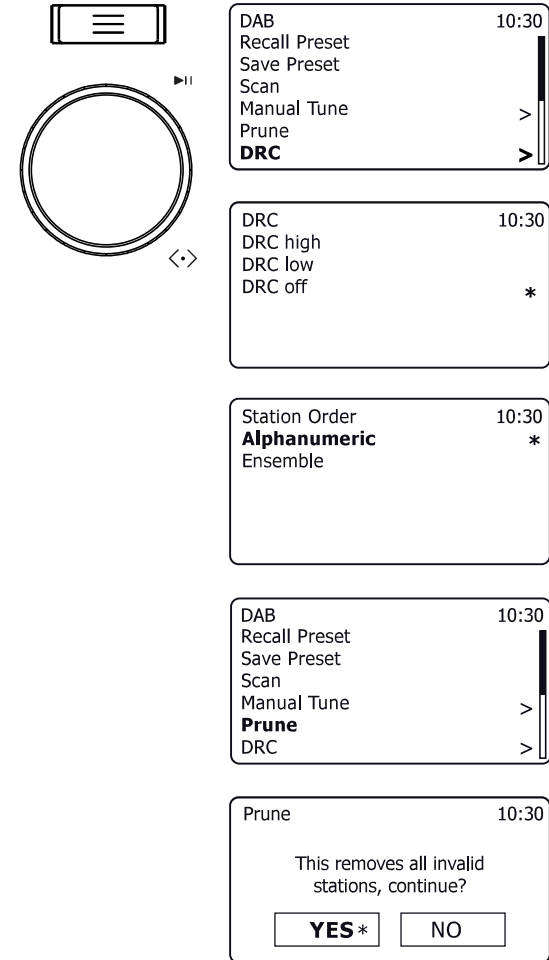

## Senderreihenfolge festlegen

Sie können aus 2 Einstellungen zur Senderreihenfolge auswählen. Die Einstellung der Senderreihenfolge ist Alphanumerisch und Ensemble. **Hinweis:** Alphanumerisch ist die Standardeinstellung.

1. Beim DAB-Modus, drücken Sie **Menü**.
2. Wählen Sie „Station Order“ und dann „Alphanumeric“ (alphabetisch aufführen) oder „Ensemble“ (nach DAB-Multiplex sortiert).

## Sender löschen

Wenn Sie in einen anderen Teil des Landes ziehen, sind einige der aufgeführten Sender möglicherweise nicht mehr verfügbar. Außerdem haben einige DAB-Sender möglicherweise ihren Sendebetrieb beendet oder ihren Standort oder ihre Frequenz geändert. Sender, die nicht gefunden werden können oder für längere Zeit nicht empfangen wurden, werden in der Senderliste mit einem Fragezeichen angezeigt. Die Funktion Sender löschen löscht die markierten DAB-Sender in der Senderliste.

1. Beim DAB-Modus, drücken Sie **Menü**.
2. Wählen Sie „Prune“ und dann „YES“, um die ungültigen Sendernamen von der Senderliste zu entfernen. Möchten Sie keine Sender löschen, dann wählen Sie „NO“.

**Hinweis:** Wenn Sie Ihr Radio in einen anderen Teil des Landes verlegt haben, müssen Sie auch nach neuen Sendern suchen ([siehe Abschnitt „Neue Sender suchen“ auf Seite 28](#)).



## Radio im UKW-Modus

1. Ziehen Sie die Teleskopantenne vorsichtig aus und drücken Sie **Ein/Aus**, um das Radio einzuschalten.
2. Drücken Sie **Modustaste** zur Auswahl des UKW-Radiomodus.
3. Drehen Sie **Sendersuche** im Uhrzeigersinn. Die Frequenz erhöht sich. Drücken Sie **Sendersuche**, um eine automatische Sendersuche durchzuführen. Ihr Radio durchsucht das UKW-Band aufwärts, beginnend ab der angezeigten Frequenz und hält an, wenn es einen Sender mit ausreichender Signalstärke gefunden hat.
4. Im Display erscheint die Frequenz des gefundenen Signals. Falls die RDS-Informationen verfügbar sind, zeigt die Anzeige den Namen des Radiosenders nach ein paar Sekunden.  
Hören Sie nur Rauschen oder Störungen, dann drücken Sie **Sendersuche**, um weiterzusuchen. Ihr Radio hat möglicherweise ein Störsignal gefunden.
5. Um mehr UKW-Sender zu finden, drücken Sie **Sendersuche** und wiederholen Sie die Suche. Zur Suche abwärts in der Frequenz, drehen Sie **Sendersuche** erst entgegen dem Uhrzeigersinn, dann drücken Sie auf den Drehregler. Ihr Radio durchsucht das UKW-Band abwärts, beginnend ab der angezeigten Frequenz, und hält an, wenn es einen Sender mit ausreichender Signalstärke gefunden hat.
6. Wenn das Ende des Frequenzbands erreicht ist, setzt Ihr Radio an der gegenüberliegenden Seite des Frequenzbands die Suche wieder fort.
7. Stellen Sie die Lautstärke mit **Lautstärkeregl** ein.

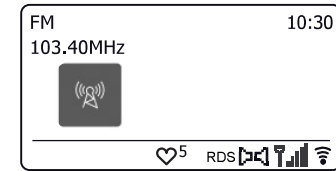
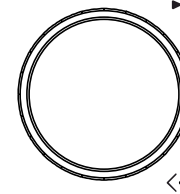
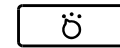
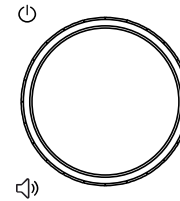

## Manuelle Sendersuche

1. Drehen Sie **Sendersuche**, um einen Sender einzustellen. Die Frequenz ändert sich in 50-kHz-Schritten.
2. Stellen Sie die Lautstärke ein.



## Suchempfindlichkeit einstellen - UKW

Normalerweise sucht Ihr Radio nach UKW-Sendern, die für einen guten Empfang ausreichend stark sind. Möchten Sie jedoch, dass mit der automatischen Sendersuche auch schwache Signale gefunden werden, möglicherweise von entfernteren Sendern, so gehen Sie wie folgt vor. Ihr Radio ist mit der Option Lokal/Entfernt für die automatische Sendersuche ausgestattet.

1. Beim FM-Modus drücken Sie **Menü**.
2. Wählen Sie 'Scan Setting' aus.
3. Zum Einstellen Ihres Radios sodass nur Sender mit starken Signalen gefunden werden, wählen Sie „YES“. (Normalerweise wird dabei das Scannen zu lokalen Übertragungen eingeschränkt).
4. Alternativ, damit Ihr Radio alle verfügbaren Sender findet (lokale und entfernte Sender), wählen Sie „NO“.

**Hinweis:** Die ursprüngliche Einstellung (bei Lieferung oder nach einer Systemrücksetzung) lässt das Radio schwächere (oder entferntere) Signale ignorieren.

## Stereo / Mono umschalten - UKW (nur Kopfhörerausgang)

Ihr Radio gibt UKW-Sendungen in Stereo wieder (nur über den Kopfhörerausgang), sofern das empfangene Signal eine ausreichende Stärke hat. Wird aber das Stereosignal schwächer, wird auch das Audiosignal schlechter.

Sie können den Sender in Mono spielen, um Störgeräusche zu vermindern.

1. Stellen Sie sicher, dass Ihr Radio im FM-Modus ist und stellen Sie die erforderlichen FM-Sender ein.
2. Um die Audio-Einstellung zu ändern, drücken Sie **Menü**.
3. Wählen Sie 'Audio Setting'. Die aktuelle Audioeinstellung wird mit einem Sternchen angezeigt. Zum Umschalten zu Mono, um die Störgeräusche von einem schwachen UKW-Signal zu reduzieren, wählen Sie „YES“ oder „NO“, um in die normale automatische Einstellung „Stereo oder Mono“ zurückzukehren.

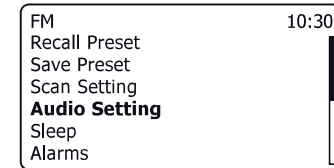
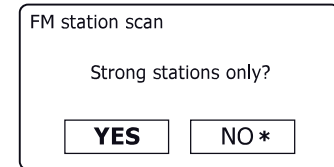
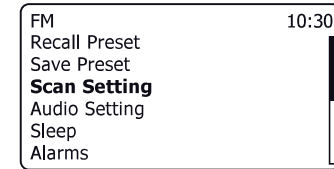
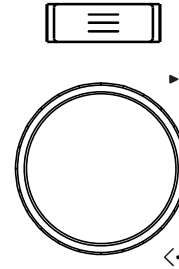

Der Bluetooth-Modus ermöglicht es Ihnen, Musik zu streamen und Audio von Videodateien von Bluetooth-fähigen Geräten wie Mobiltelefonen, Computern, Tablets usw. auf Ihr Radio zu übertragen.

- Wenn sich Ihr Rambler Max im „erkennbaren“ Status befindet, können andere Bluetooth-Geräte es erkennen, koppeln oder sich mit ihm verbinden.
- ‚Bluetooth-Kopplung‘ erfolgt, wenn zwei Bluetooth-fähige Geräte zustimmen, eine Verbindung zu herstellen und miteinander zu kommunizieren.

## Bluetooth-Geräte verbinden

1. Vergewissern Sie sich, dass die Bluetooth-Funktion Ihres Telefons, Tablets oder PC aktiviert ist. Lesen Sie Einzelheiten in der Bedienungsanleitung für Ihr Gerät nach, da sich die Methode von Gerät zu Gerät unterscheidet.
2. Stellen Sie sicher, dass Ihr Radio eingeschaltet ist.
3. Drücken Sie die Taste **Modustaste** auf Ihrem Radio, bis der Bluetooth-Modus ausgewählt wird. Ihr Radio zeigt mit der Meldung „Looking for device...“ an, dass es „erkennbar“ ist.

Wenn das Radio bereits mit einem anderen Gerät verbunden ist, wird dessen Gerätenamen angezeigt. Um das Radio „erkennbar“ zu machen, drücken Sie **Menü** und wählen Sie „Disconnect“. Ihr Radio ist dann für andere Geräte erkennbar.

4. Passen Sie die Bluetooth-Einstellungen Ihres Handys, Tablets oder PCs ein, damit sie 'auffindbare' Geräte suchen. Nach einigen Sekunden sollten Sie ein Gerät mit der Bezeichnung „Rambler Max“ sehen. Nur gelegentlich kann es etwas länger dauern, bis das Radio von Ihrem Gerät gefunden wird.
5. Wählen Sie „Rambler Max“, um Ihr Handy, Tablet oder Ihren PC mit Ihrem Radio zu koppeln und eine Verbindung aufzubauen. Bei einigen Geräten müssen Sie die Verbindung auch auf dem Gerät bestätigen.
6. Sobald die Verbindung aufgebaut ist, wird der Gerätenamen angezeigt und Sie können nun mit der Musikwiedergabe von Ihrem Handy, Tablet, etc. beginnen.

Einige Bluetooth-Geräte können einen 'Hauptschlüssel' (einen Authentifizierungsschlüssel) verlangen, um eine Verbindung zwischen den Geräten herzustellen. Ein Passschlüssel ist ähnlich wie ein Passwort, obwohl Sie ihn nur einmal zum Aufbau der Verbindung benötigen. Erfragt Ihr Gerät ein Passwort zur Kopplung mit Ihrem Radio, dann geben Sie den Code 0000 (vier Nullen) ein.

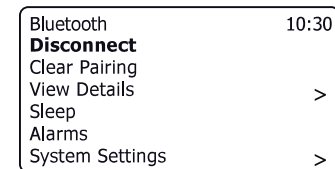
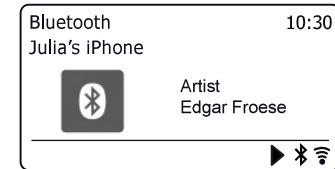
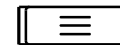
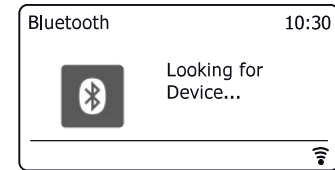
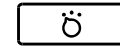

## Audiodateien im Bluetooth-Modus wiedergeben

Sobald Sie Ihr Radio mit dem gewählten Bluetooth-Gerät erfolgreich verbunden haben, können Sie Ihre Musik unter Verwendung der Regler auf dem Gerät abspielen.

1. Stellen Sie die Lautstärke auf die gewünschte Einstellung mit Hilfe des **Lautstärkereglers** auf Ihrem Radio oder dem verbundenen Bluetooth-Gerät ein, sobald das Audio begonnen hat.
2. Der Audioplayer in Ihrem Handy, Tablet oder PC reagiert möglicherweise auf die Tasten **Wiedergabe, Pause, Nächster** und **Vorheriger** Titel auf dem Radio.

Drücken Sie den Regler **Sendersuche**, um die Wiedergabe des aktuellen Titels zu unterbrechen. Drücken Sie erneut den Regler **Sendersuche**, um die Wiedergabe von gleicher Stelle aus fortzusetzen.

Drehen Sie den Regler **Sendersuche** gegen den Uhrzeigersinn, um den vorherigen Titel wiederzugeben.

Drehen Sie den Regler **Sendersuche** im Uhrzeigersinn, um den nächsten Titel wiederzugeben.

**Hinweis:** Nicht alle Player-Apps oder Geräte reagieren auf all diese Funktionen.

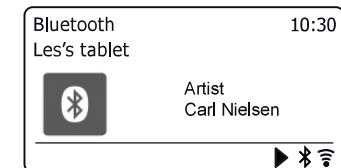
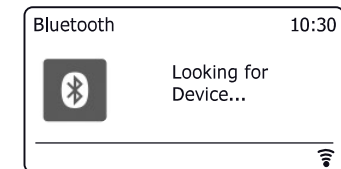
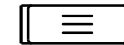
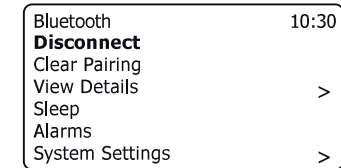
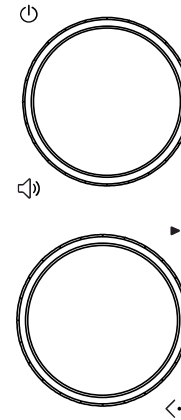

## Anderes Bluetooth-fähiges Gerät verbinden

Sie können nur ein Bluetooth-Gerät mit Ihrem Radio gleichzeitig verbinden, obwohl es mit unterschiedlichen Geräten gepaart werden kann. Sobald Sie ein Bluetooth-fähiges Gerät mit Ihrem Radio verbinden, kann es nicht durch ein anderes Bluetooth-Gerät getrennt werden, es sei denn, Sie wählen die Trennung der Verbindung.

1. Zum Verbinden mit einem anderen Gerät drücken Sie **Menü** und wählen dann „Disconnect“. Auf dem Radio wird „Looking for Device...“ angezeigt.
2. Sie können das Radio jetzt mit einem neuen Gerät mit seinen Bluetooth-Einstellungen koppeln. Das Radio wird auf dem Gerät als „Rambler Max“ aufgeführt. Wenn die neue Bluetooth-Verbindung aufgebaut ist, zeigt das Radio den Namen des verbundenen Geräts an und die **Bluetooth Anzeige** erscheint unten auf dem Display. Nun können Sie Musik vom neuen Gerät über das Radio wiedergeben.
3. Wenn Sie nicht mehr möchten, dass Ihr Bluetooth-Gerät mit Ihrem Radio gekoppelt ist, müssen Sie die Kopplung „Rambler Max“ auf dem Gerät löschen. Siehe Dokumentation des Bluetooth-Geräts.



## Bluetooth-Gerät trennen

Sie können die Verbindung zu Ihrem Bluetooth-Gerät über das Bluetooth-Menü trennen.

- Um die Verbindung zu Ihrem Bluetooth-Gerät zu trennen, drücken Sie **Menü**, dann wählen Sie „*Disconnect*“ und anschließend die Option „YES“. Ihr Radio wird für andere Geräte erkennbar.

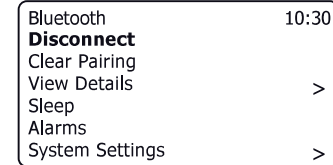
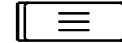

## Bluetooth-Kopplungen löschen

Im Bluetooth-Menü können Sie alle gespeicherten Bluetooth-Kopplungen Ihres Radios löschen.

- Um alle gespeicherten Bluetooth-Kopplungen zu löschen, drücken Sie **Menü**, wählen Sie dann „*Clear Pairing*“ und anschließend „YES“. Auf Ihrem Radio sind nun keine Kopplungen mehr gespeichert und es wird von anderen Geräten „erkannt“, sodass neue Kopplungen möglich sind.

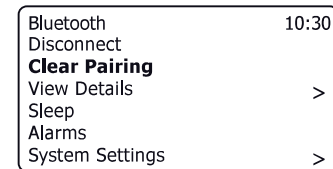
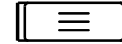

## Zusätzliche Bluetooth-Verbindungsoptionen

- Um die Details des aktuell verbundenen Bluetooth-Geräts anzuzeigen, drücken Sie **Menü**, wählen Sie dann „*View Details*“ und anschließend die gewünschte Option.
- „Bluetooth Info“ zeigt den Verbindungsstatus Ihres Radios und seinen Eigennamen an, der für Bluetooth-Kopplungen verwendet wird.
- „*Connected Device*“ zeigt Details zu dem aktuell verbundenen Bluetooth-Gerät und dessen Unterstützung der Fernbedienung zur Audiowiedergabe an.
- „*Paired Device List*“ zeigt alle aktuell gespeicherten Kopplungen an. Sie können diese Liste verwenden, um sich direkt mit einem anderen Gerät zu verbinden, vorausgesetzt, dieses Gerät befindet sich in Reichweite und seine Bluetooth-Funktion ist aktiviert.

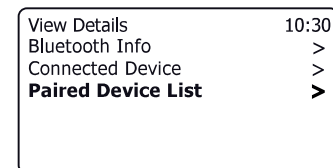
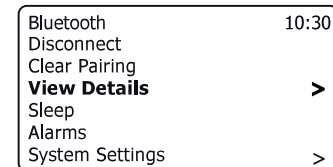
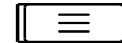

## Bluetooth - allgemeine Hinweise

Die Bluetooth-Leistung hängt von den verbundenen Bluetooth-Geräten ab. Bitte beachten Sie die Bluetooth-Funktionen Ihres Gerät vor dem Anschluss an das Radio. Alle Funktionen können auf einige gekoppelten Bluetooth-Geräte nicht unterstützt.

Eine Bluetooth-Verbindung kann einen Link für Audio bis zu einer Entfernung von etwa zehn Metern bieten. Bei der Kopplung von zwei Bluetooth-fähigen Geräten empfehlen wir aus praktischen Gründen, dass sie nicht mehr als 2 bis 3 m voneinander entfernt sein sollten. Die Gegenwart anderer funktionierender Bluetooth-Geräte während der Verbindung kann zu Problemen führen.

Bluetooth ist ein Funkkommunikationssystem mit kurzer Reichweite und allgemein können Bluetooth-Geräte in einem gewöhnlichen Raum oder Büro klar miteinander kommunizieren. Die Zuverlässigkeit einer Bluetooth-Verbindung zwischen verschiedenen Räumen hängt stark von der Konstruktion des Gebäudes ab.

Die Reichweite von Bluetoothverbindungen kann erheblich reduziert werden, wenn das Signal durch feste Objekte abgeschwächt wird. Körper, Stein- und Betonwände, schwere Möbel oder Bücherschränke verringern die Reichweite Ihres Bluetooth-Geräts mehr oder weniger. Glas, Trockenbauwände oder Holzverkleidungen sowie Bürotrennwände haben geringere Auswirkungen. Metallrohre, folienbeschichtete Gipsplatten, Fensterrahmen aus Metall und die Hauselektrik können ebenfalls Auswirkungen haben. Stellen Sie Ihre Bluetooth-Geräte dichter aneinander auf, falls Sie Schwierigkeiten bei der Kommunikation beobachten.

WLAN-Netzwerke und Schnurlostelefone nutzen im Allgemeinen ähnliche Funkfrequenzen wie Bluetooth und können sich gegenseitig stören. Wenn eine Störung festgestellt wird, dann versuchen Sie das Radio oder das andere Gerät an eine andere Stelle zu bringen.

Die Bluetooth-Funktionen Ihres Radios ermöglichen den Empfang von Audioinhalten von vielen Bluetooth-fähigen Geräten wie Mobiltelefonen, PCs und Tablets. Mit Ihrem Radio kann nur ein Bluetooth-Gerät zur gleichen Zeit verbunden sein. Es unterstützt die folgenden Bluetooth-Profile und Funktionalität.

- Ihr Radio unterstützt A2DP (Advanced Audio Distribution Profile), eine Stereo-Audioverbindung, die Stereomusik von PCs, Smartphones usw. streamt. Der SBC-Audio-Codec wird unterstützt.
- Ihr Radio unterstützt AVRCP (Audio Video Remote Control Profile), mit dem Ihr Radio die Musikwiedergabe des verbundenen Geräts steuern kann.

**Hinweis:** Einige Mobiltelefone trennen sich möglicherweise vorübergehend von Ihrem Radio, während Sie telefonieren. Einige Geräte können vorübergehend Audiostreaming über Bluetooth stummschalten, wenn sie SMS-Nachrichten, E-Mails empfangen, oder aus anderen, nicht mit Audiostreaming zusammenhängenden Gründen. Ein solches Verhalten ist eine Funktion des angeschlossenen Geräts und stellt keine Störung Ihres Radios dar.

**Hinweis:** Befindet sich das Gerät im Bluetooth-Modus und gibt für mehr als 15 Minuten keine Musik von einem Bluetooth-Gerät wieder, schaltet es sich automatisch in den Stand-by-Modus. Wenn das Radio mit Batterien betrieben wird, schaltet es sich dann vollständig aus. Zum erneuten Einschalten des Radios drücken Sie On/Off.



# Uhr und Alarmer

## Uhrzeit automatisch aktualisieren

Ihr Radio kann die Uhrzeit automatisch über das Internet oder über DAB- oder UKW-Radio aktualisieren. Welche Option Sie wählen, hängt davon ab, welche Betriebsarten Sie in der Regel verwenden oder ob die erforderlichen Radiosignale verfügbar sind. Die Aktualisierung der Uhrzeit aus dem Internet ist in der Regel die bevorzugte Option.

Sie können aber auch festlegen, dass die Uhrzeit nicht automatisch aktualisiert wird. In diesem Fall muss die Uhrzeit nach einem Stromausfall immer manuell eingestellt werden.

1. Drücken Sie **Menü** mit Ihrem Radio eingeschaltet ist.
2. Wählen Sie „System settings“, „Time/Date“, „Auto update“ und dann eine Aktualisierungsoption zwischen „Update from DAB“, „Update from FM“, „Update from Network“ oder „No update“. Wählen Sie „Update from Network“, um die Uhrzeit aus dem Internet zu erhalten.
3. Aktualisierungen werden durchgeführt, wenn sich das Radio im Standby-Modus befindet oder wenn es im angegebenen Aktualisierungsmodus verwendet wird. Für Uhrzeitaktualisierungen über das Internet muss die WLAN-Verbindung verfügbar sein. Für DAB- oder UKW-Radiozeitaktualisierungen muss die Antenne ausgezogen und das Radio muss zuvor auf einen DAB- oder UKW-Radiosender eingestellt worden sein.

## Zeitformat einstellen

Die Uhranzeige, die im Standby-Modus und auf die Wiedergabe-Modus-Bildschirme verwendet wird, kann auf 12- oder 24-Stunden-Format gesetzt werden. Das ausgewählte Format wird dann auch bei der Einstellung der Alarmer verwendet.

1. Drücken Sie **Menü** mit Ihrem Radio eingeschaltet ist.
2. Wählen Sie „System settings“, „Time/Date“, „Set format“ und dann das 12- oder 24-Stundenformat. Das aktuelle Zeitformat ist mit einem Sternchen markiert.

Wenn Sie das 12-Stundenformat gewählt haben, verwendet das Radio dieses Format auch für die Alarmerstellungen, und zeigt im Stand-by-Modus die Uhrzeit mit AM oder PM an.

# Uhr und Alarmer

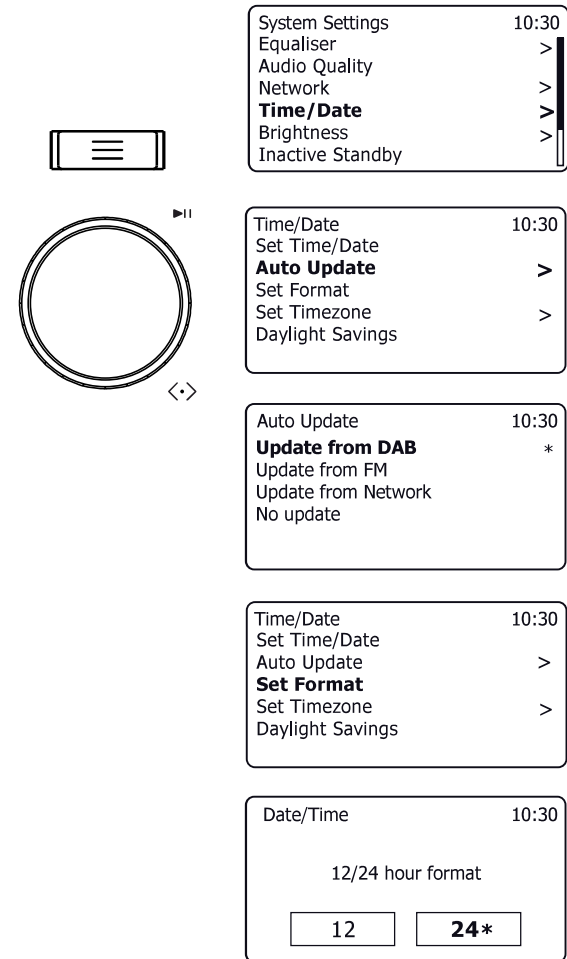

## Die Uhr manuell einstellen

Nachdem eine Verbindung zum Internet aufgebaut wurde, stellt Ihr Radio die Uhrzeit normalerweise automatisch auf die lokale Zeitzone ein, die während der Einrichtung ([siehe Seite 10](#)) angegeben wurde, vorausgesetzt, dass Zeitaktualisierungen aus dem Netzwerk ausgewählt wurden.

Soll die Uhrzeit manuell eingestellt werden, so ändern Sie die Zeitzone oder schalten Sie manuell von der Winter- zur Sommerzeit um (in Deutschland von MEZ zu MESZ), dann folgen Sie den nachstehenden Schritten.

1. Drücken Sie **Menü** mit Ihrem Radio eingeschaltet ist.
2. Wählen Sie „*System settings*“.
3. Zum Ändern der Uhrzeit- oder Datumeinstellungen wählen Sie „*Time/Date*“, „*Set Time/Date*“, dann stellen Sie den korrekten Tag, Monat, das Jahr, die Stunden und Minuten ein.  
Zum Umschalten der Zeitzone springen Sie zu Schritt 5.  
Zum Umschalten von Winter- zu Sommerzeit springen Sie zu Schritt 6.
4. Das Radio kehrt in das vorherige Menü zurück.
5. Wählen Sie „*Set timezone*“ und dann die Zeitzone für Ihren Standort.  
*Hinweis: Diese Option ist nur für Aktualisierungen der Netzwerkzeit verfügbar.*
6. Wählen Sie „*Daylight savings*“. Das Sternchen zeigt die aktuelle Einstellung an.  
In Deutschland steht ON für die Mitteleuropäische Sommerzeit (MESZ) und OFF für Mitteleuropäische Zeit (MEZ).  
*Hinweis: Diese Option ist nur für Aktualisierungen der Netzwerkzeit verfügbar.*
7. Wählen Sie „ON“ oder „OFF“. Drücken Sie **Menü** zu verlassen.

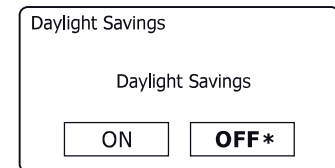
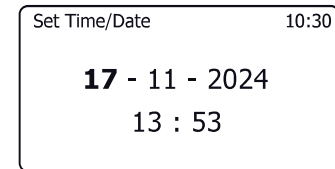
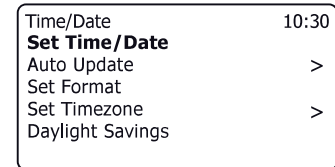
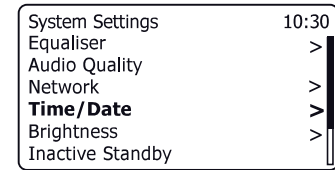
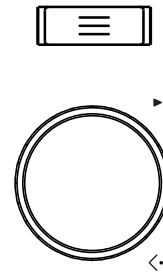

## Weckalarm einstellen

Ihr Radio bietet zwei separate Alarmeinstellungen, deren Weckrufe jeweils mit Radio oder Summer programmiert werden können. Die Weckalarne können nur verwendet werden, wenn das Radio über das Stromnetz versorgt wird oder wenn Sie den optionalen Akku installiert haben.

Alarne können mit dem Radio im Stand-by-Modus oder eingeschaltet eingestellt werden. Für Stromausfall hat Ihr Radio einen integrierten Speicher, der Ihre Alarmeinstellungen beibehält. Vergewissern Sie sich, dass die Uhrzeit vor dem Einstellen des Alarms entsprechend korrekt ist.

1. Zur Änderung des Alarmstatus mit dem Radio im *Stand-by-Modus* drücken Sie **Alarm**. Im Display werden die Anzeigen für Kein Alarm, Alarm 1 aktiviert, Alarm 2 aktiviert oder Alarm 1 und 2 aktiviert durchlaufen.
2. Um die Alarmeinstellungen zu ändern, während sich das Radio im Stand-by-Modus befindet, drücken Sie **Alarm**. Im Display erscheint das Menü Alarms. Fahren Sie dann unten mit Schritt 5 fort.
3. Um die Alarmeinstellungen bei eingeschaltetem Radio zu ändern, drücken Sie entweder **Alarm** und springen dann zu Schritt 5 unten, oder drücken Sie **Menü**. Wählen Sie „Alarne“
4. Die aktuellen Alarmeinstellungen werden angezeigt. Wenn keine Änderung erforderlich ist, drücken Sie zum Verlassen **Menü**.
5. Wählen Sie Alarm 1 oder 2.
6. Wählen Sie „*Time*“ und dann die Alarmstunde und danach die Alarmminute. Wenn für das Radio das 12-Stundenformat eingestellt ist, dann haben Sie bei der Einstellung des Alarms die Auswahl zwischen AM (vormittags) und PM (nachmittags).
7. Das Display kehrt in das Alarmeinstellungsmenü zurück.
8. Wählen Sie „*Enable*“. Im Display werden die Optionen für die Häufigkeit des Alarms angezeigt. Wählen Sie die Alarmhäufigkeit aus folgenden Optionen:  
 „*Off*“ - Alarm ist deaktiviert  
 „*Daily*“ - Weckruf ertönt jeden Tag  
 „*Once*“ - Weckruf ertönt einmal  
 „*Weekends*“ - Weckruf ertönt nur am Wochenende  
 „*Weekdays*“ - Weckruf ertönt nur an Werktagen

## Uhr und Alarne

Internet Radio 10:30  
 Last Listened >  
 Station List >  
 Recall Preset  
 Save Preset  
 Sleep  
**Alarms**

Alarms 10:30  
**Alarm 1: Off [00:00]**  
 Alarm 2: Off [00:00]

Alarm 1  
 Enable: Off  
**Time: 00:00**  
 Mode: Buzzer  
 Volume: 20  
 Save

Alarm 1 time  
**07 : 00**

Alarm 1 frequency  
 Off  
 Daily  
**Once**  
 Weekends  
 Weekdays

Alarm 1  
**Enable: Off**  
 Time: 07:45  
 Mode: Buzzer  
 Volume: 20  
 Save



## Weckalarm einstellen - Fortsetzung

9. Wählen Sie die Option Alarm frequency. Die Option „Off“ deaktiviert den Alarm. Stellen Sie den Alarm auf Once ein, dann müssen Sie auch das Datum eingeben.
10. Der Alarm kann mit Summer, Internet-Radio, DAB-Radio oder UKW-Radio erfolgen. Egal, welchen Radiomodus Sie wählen, Sie können jeden der gespeicherten oder zuletzt gehörten Sender als Weckalarm programmieren.  
Wählen Sie die Option „Mode“ für den Alarm als „Buzzer“ oder den gewünschten Radiomodus.
11. Bei Einstellung des Alarms auf eine Radiooption, wählen Sie die Option „Preset“.  
Wählen Sie „Last listened“ und damit den zuletzt gehörten Sender oder einen der Senderspeicher aus der Liste. Scrollen Sie zu der gewünschten Option und drücken Sie dann den Regler zur Bestätigung.  
**Hinweis:** Der Alarm kann nur einen bereits belegten Senderspeicher verwenden.
12. Wählen Sie die Option „Volume“. Das Radio verwendet während des Weckrufs die gespeicherten Lautstärkeeinstellungen. Mit **Sendersuche** stellen Sie die gewünschte Lautstärke ein.
13. Zum Speichern der Alarmeinstellungen wählen Sie die Option „Save“. Drücken Sie den **Drehregler für die Sendersuche**. Ihr Radio zeigt „Alarm Saved“ an und kehrt dann zur Liste der Alarme mit der neuen Alarmeinstellung zurück, die im Display angezeigt wird.

Wenn Sie die Einstellungen nicht speichern möchten, drücken Sie **Menü**. Im Display wird „Save changes“ mit der Option „YES“ oder „NO“ angezeigt. Wählen Sie „NO“. „Alarm not saved“ wird im Display angezeigt.

Aktive Alarme werden mit einem kleinen Alarmsymbol im Wiedergabedisplay und im Stand-by-Modus im der Uhrzeitdisplay angezeigt. **Hinweis:** Wenn Sie einen Fehler machen, kehren Sie mit **Menü** in das vorherige Menü zurück.

## Der Weckruf ertönt

Summer- oder Radioalarm ertönt zur entsprechenden Zeit für bis zu 60 Minuten, sofern nicht zuvor gelöscht. Die Lautstärke des Weckrufs entspricht dem während der Einstellung des Alarms gespeicherten Pegel. Wenn das Radio den angegebenen DAB-Sender nicht empfangen kann, wird stattdessen der Summer verwendet.

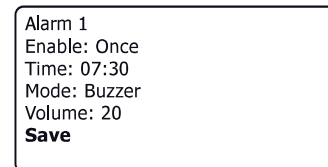
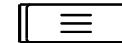
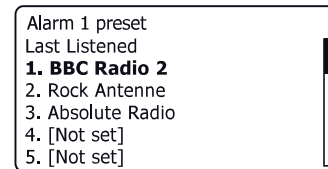
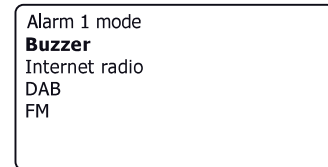
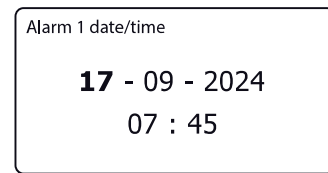
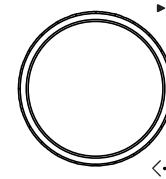

## Wenn der Alarm ertönt Fortsetzung

1. Während eines Alarms blinkt das Alarmsymbol im Display. Das Radio kehrt nach 60 Minuten automatisch in den Stand-by-Modus zurück.
2. Die Lautstärke des Radios wird mit dem **Lautstärkereglert** eingestellt.
3. Um einen Alarm abzubrechen, drücken Sie **Ein/Aus**, um in den Stand-by-Modus zurückzukehren.

Hinweis: Wenn das Radio wegen eines Weckalarms eingeschaltet ist, können Sie allgemeine Funktionen wie die Lautstärke regeln, aber Sie können keine Vorgänge mit dem Regler **Sendersuche** ausführen, da dieser auch als Schlummerfunktion fungiert (siehe unten).

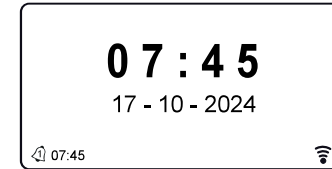
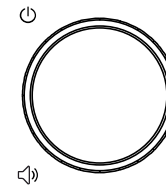

## Weiterschummern

1. Der Summer- oder Radioalarm kann mit **Sendersuche** für 5 Minuten stummgeschaltet werden. Wünschen Sie eine längere Schlummerzeit, so kann sie verlängert werden. Drücken Sie die Taste erneut, solange sich das Radio im Schlummermodus befindet, um die Schlummerzeit auf 5, 10, 15 oder 30 Minuten einzustellen.
2. Während Weiterschummern aktiviert ist, erscheint die verbleibende Schlummerzeit neben dem blinkenden Alarmsymbol in der Uhrzeitanzeige.
3. Um den Schlummer-Timer abzubrechen, während der Alarm ausgesetzt ist, drücken Sie **Ein/Aus**. Im Display wird kurz „Alarm Off“ angezeigt.

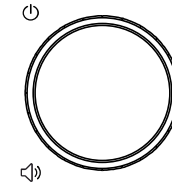
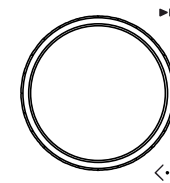

## Alarmer deaktivieren

1. Zum Deaktivieren eines Alarms im Stand-by-Modus drücken Sie **Alarm**, um die Optionen [Alarm ein-aus zu durchlaufen \(siehe Seite 38, Schritt 1\)](#).
  2. Zum Deaktivieren eines Alarms während der Wiedergabe rufen Sie das Alarmermenü auf ([siehe Seite 38, Schritte 3 und 4](#)) und wählen Sie Alarm (1 oder 2).
  3. Wählen Sie „Enable“ und dann die Option „Off“.
  4. Wählen Sie die Option „Save“ und drücken Sie **Sendersuche**, um die neue Einstellung zu speichern.
- Der gewählte Alarm ist nun deaktiviert.

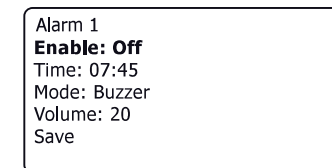
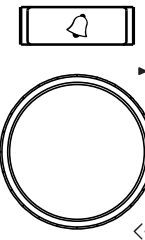

## Schlummerfunktion

Ihr Radio kann eingestellt werden, um sich nach Ablauf einer bestimmten Zeit auszuschalten. Der Sleeptimer kann zwischen 15 und 120 Minuten eingestellt werden.

1. Drücken Sie **Ein/Aus**, um das Radio einzuschalten und die gewünschte Betriebsart zu wählen.
2. Halten Sie bei eingeschaltetem Radio **Ein/Aus** gedrückt, um die Sleeptimer-Optionen anzuzeigen.
3. Drehen und drücken Sie den Regler **Sendersuche**, die erforderlichen Schlafzeiteinstellung auszuwählen. Der Sleeptimer kann zwischen 15 und 120 Minuten oder auf Off eingestellt werden.
4. Um die Einschlafzeit über das Menü einzustellen, drücken Sie **Menü** und wählen Sie dann „Sleep“ und die gewünschte Einschlafzeit. Drücken Sie **Sendersuche**, um die Einstellung zu bestätigen.
5. Ihr Radio schaltet in den Stand-by-Modus, nachdem die voreingestellte Zeit abgelaufen ist. Bei Batteriebetrieb schaltet sich das Gerät kurz danach komplett aus.
6. Ein aktiver Sleeptimer wird mit einem kleinen Timer-Symbol unten im Wiedergabedisplay angezeigt. Dieser Timer zeigt auch die verbleibende Zeit an, nach deren Ablauf das Radio in den Stand-by-Modus umschaltet.
7. Um die Ausschaltzeit vor Ablauf der eingestellten Zeit abubrechen und das Radio auszuschalten, drücken Sie **Ein/Aus**, damit wird das Radio manuell ausgeschaltet.
8. Um den Sleeptimer abubrechen und das Radio spielen zu lassen, gehen Sie zurück in die Sleeptimer-Einstellungen (Schritte 2 bis 3 oben) und wählen Sie in Schritt 3 die Option Aus.

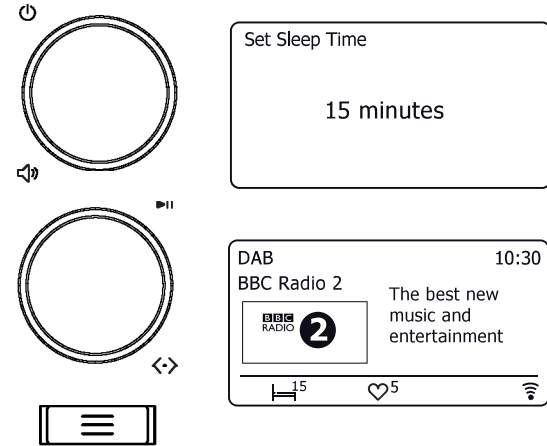

## Display und Audio

### Equalizer

Stellen Sie den Sound Ihres Radios je nach Geschmack und Programm ein. Das Rambler Max verfügt über eine Reihe von Equalizereinstellungen. Sie können Bässe und Höhen auch selbst über das Menü *My EQ* einstellen.

1. Drücken Sie **Menü** mit Ihrem Radio eingeschaltet ist.
2. Wählen Sie „*System settings*“, „*Equaliser*“ und durchlaufen und markieren Sie dann eine der Optionen. Drücken Sie **Sendersuche**, um Ihre Auswahl zu bestätigen.  
„*Normal*“, „*Classic*“, „*Jazz*“, „*Pop*“, „*Rock*“, „*News*“ und „*My EQ*“  
Die aktuell gewählte Option ist mit einem Sternchen markiert.
3. Alternativ können Sie das Equalizer-Menü mit der **Modustaste** aufrufen und dann mit dem Regler **Sendersuche** die Equalizer-Funktion in der Anzeige der Modussymbole wählen.

### Profil My EQ einstellen

Wenn Sie die vorgegebenen Equalizereinstellungen nicht mögen, können Sie Höhen und Bässe wie folgt individuell anpassen:

1. Folgen Sie den obigen Schritten, um das Equalizer-Menü aufzurufen.
2. Wählen Sie „*My EQ profile setup*“ und dann „*Bass*“ oder „*Treble*“.
3. Wählen Sie den gewünschten Pegel (zwischen -8 und +8). Der Klang verändert sich, während Sie den Drehregler betätigen. Drücken Sie auf den Drehregler, wenn Sie mit der Bass- oder Höheneinstellung zufrieden sind.
4. Drücken Sie **Menü**, damit werden Sie aufgefordert, die Änderungen zu speichern. Zum Speichern der Änderungen wählen Sie „*YES*“. Sollen die Änderungen nicht gespeichert werden, wählen Sie „*NO*“. Drücken Sie den **Drehregler für die Sendersuche**.
5. Zur Verwendung des Profils „*My EQ*“ wählen Sie „*My EQ*“.

Zum Löschen der Effekte des Profils „*My EQ*“ wählen Sie „*Normal*“.

Die Höhen- und Basseinstellungen bleiben bis zur nächsten Verwendung des Profils „*My EQ*“ gespeichert.

## Display und Audio

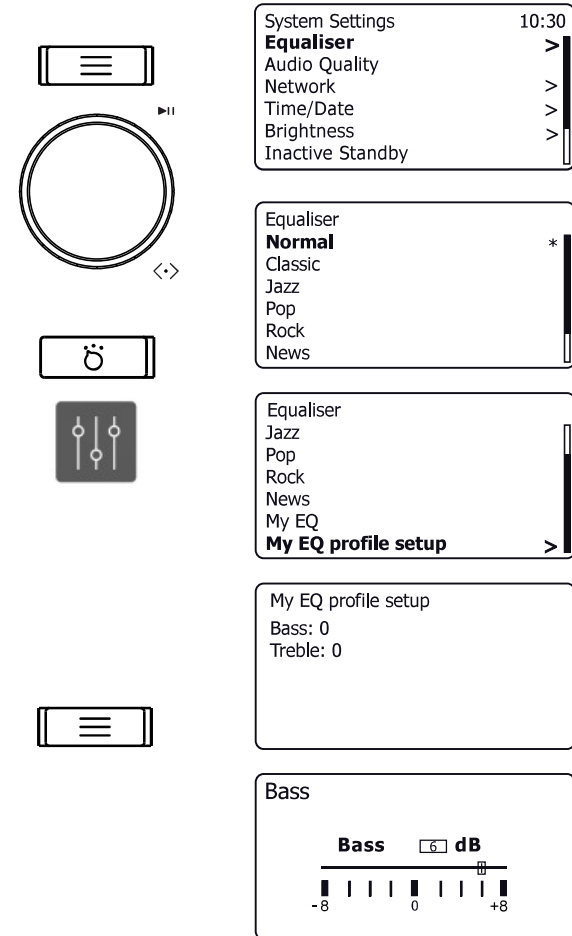

## Helligkeit einstellen

Die Helligkeit des Displays kann für das Radio im Stand-by-Modus und im Betrieb eingestellt werden. Im Schlafzimmer bevorzugen Sie im Stand-by-Modus wahrscheinlich ein dunkleres Display.

Es gibt 4 Helligkeitsstufen für den Standby-Modus und 3 Helligkeitsstufen, wenn das Radio in Betrieb ist. Zum Ändern der aktuellen Helligkeitseinstellung folgen Sie den nachstehenden Schritten.

- Halten Sie Info** gedrückt, wenn sich das Radio im Standby-Modus oder im Betrieb befindet.

Alternativ können Sie, während das Radio in Betrieb ist, auch **Menü** drücken und „System Settings“ und dann „Brightness“ wählen, um die Einstellung der Displayhelligkeit aufzurufen.
- Um die Displayhelligkeit bei eingeschaltetem Radio einzustellen, wählen Sie „Power-on level“.

Um die Displayhelligkeit im Stand-by-Modus einzustellen, wählen Sie „Standby level“.

Die Displayhelligkeit ändert sich, während Sie die markierte Option ändern. Drücken Sie dann den Regler **Sendersuche**. Die aktuelle Einstellung wird mit einem Sternchen markiert.
- Wählen Sie „High“, „Medium“ oder „Low“. Bei der Einstellung der Stand-by-Helligkeit gibt es auch die Möglichkeit, die Helligkeit auf „Very low“ einzustellen. Drücken Sie **Sendersuche**, um die Stufe einzustellen. Während das Radio spielt, wird der gewählte Helligkeitspegel sofort angewendet. Wenn sich das Radio im Standby-Modus befindet, wird die gewählte Helligkeit mit einer Verzögerung von einigen Sekunden aktiviert.

Wenn sich das Radio im Standby-Modus befindet und mit Strom versorgt wird, bewirkt das Drücken einer Taste oder das Drehen eines Reglers, dass das Radio für einige Sekunden auf eine höhere Helligkeitsstufe schaltet. Auf diese Weise können Sie, auch wenn die Standby-Helligkeit sehr niedrig eingestellt ist, die Uhrzeit ablesen.

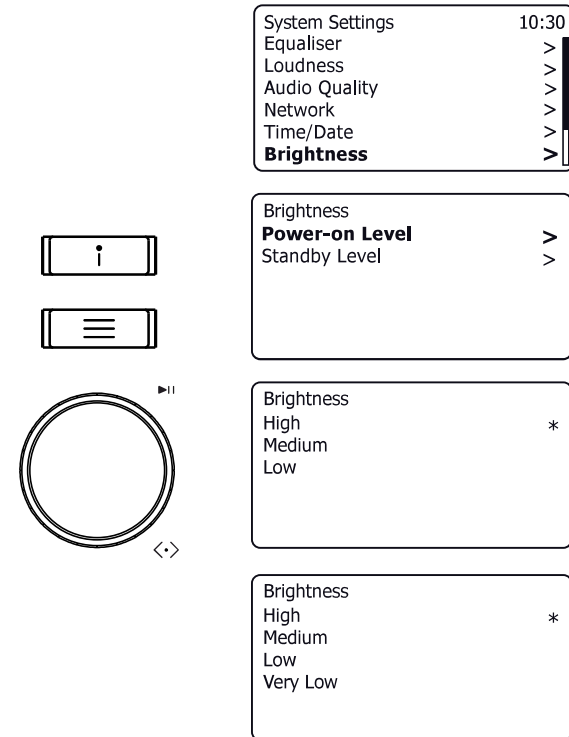

## Kopfhörerbuchse

An der Unterseite Ihres Radios befindet sich eine 3,5 mm **Kopfhörerbuchse**. Der Anschluss der Kopfhörer schaltet die integrierten Lautsprecher automatisch stumm. Beachten Sie bitte, dass die Empfindlichkeit von Kopfhörern sehr variiert. Wir empfehlen daher, die Lautstärke leise zu stellen, bevor Sie Kopfhörer am Radio anschließen.

**WICHTIG:** Übermäßiger Schalldruck von Kopfhörern kann zu Hörschäden führen.



Zur Vermeidung möglicher Hörschäden hören Sie nicht zu lange bei hoher Lautstärke.

## Aux-Eingang

An der Unterseite Ihres Radios befindet sich ein 3,5 mm **Aux-Eingang** zum Anschluss des Audiosignals von einer externen Audioquelle wie einem MP3- oder CD-Player.

1. Schließen Sie ein Stereokabel am Kopfhörerausgang Ihres MP3- oder CD-Players und am Aux-Eingang an der Unterseite des Radios an. Dieses Kabel hat gewöhnlich einen 3,5 mm Stereostecker an beiden Enden.
2. Schalten Sie Ihr Radio ein und drücken Sie **Modustaste**, bis „Aux in“ im Display angezeigt wird.
3. Drücken Sie auf dem angeschlossenen Audiogerät die Wiedergabetaste. Wenn Sie den Kopfhörerausgang des externen Geräts für den Anschluss verwenden, so stellen Sie dessen Lautstärke zwischen 2/3 und Maximum ein (Ziel ist ein starkes Audiosignal ohne zu viele Verzerrungen). Stellen Sie die Lautstärke am Radio ein.
4. Nach Gebrauch trennen Sie Ihren Player ab, um gewöhnlich Radio zu hören.

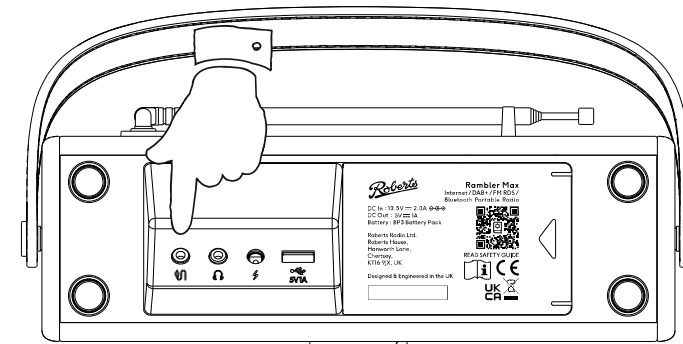
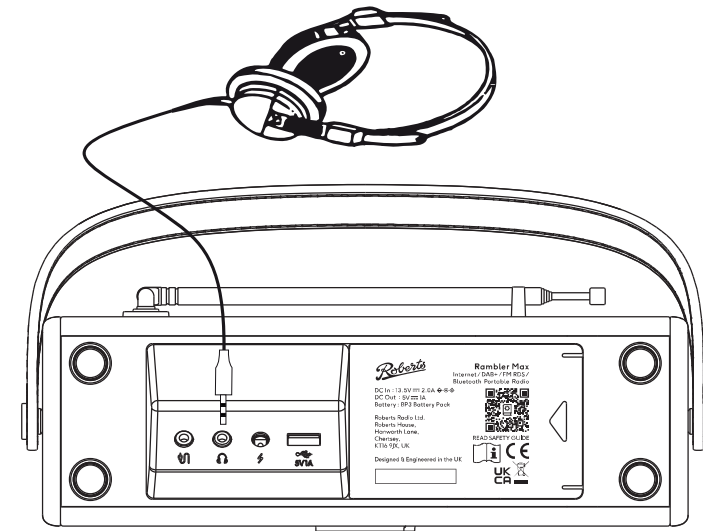

## Inaktive Stand-by-Funktion

Der inaktive Stand-by-Timer ermöglicht es Ihrem Radio, Strom zu sparen, indem es automatisch in den Stand-by-Modus umschaltet, wenn für einen bestimmten Zeitraum keine Bedienung erfolgt. Standardmäßig ist dieser Zeitraum auf 8 Stunden eingestellt, aber Sie können ihn ändern.

1. Drücken Sie, **Menü** mit Ihrem Radio eingeschaltet ist.
2. Wählen Sie „System settings“.
3. Wählen Sie „Inactive Standby“ und dann 2, 4, 6, 8 Stunden oder „Off“.
4. Ihr Radio schaltet nach Ablauf der eingestellten Zeit in den Stand-by-Modus aus. Wenn Sie „Inactive Standby“ auf „Off“ einstellen, wird diese Funktion deaktiviert.

Ihr Radio wechselt ebenfalls in den Standby-Modus, wenn für 15 Minuten kein Radio- oder Audiosignal empfangen wird, um den Stromverbrauch zu minimieren.

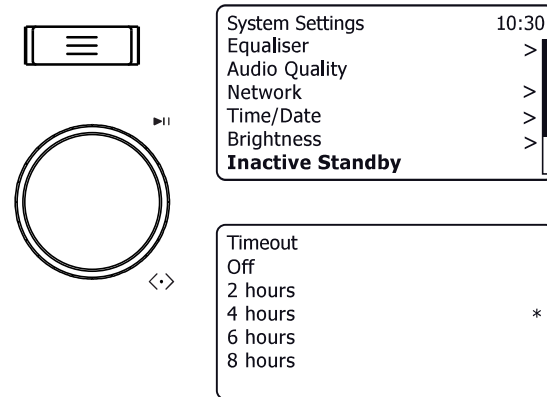

## USB-Port zum Laden von Smartphone oder Tablet

Ihr Radio ist mit einem USB-Port ausgestattet, über den Sie ein Smartphone, Tablet oder ähnliche Geräte laden können.

Die Ladezeiten sind unterschiedlich und in einigen Fällen kann es etwas länger dauern, als mit dem mitgelieferten Ladegerät.

1. Hierzu muss Ihr Radio netzversorgt sein.
2. Schließen Sie Ihr Gerät am USB-Ladeanschluss auf der Unterseite Ihres Radios an.
3. Ihr Gerät wird geladen. Nach dem Ende des Ladezyklus trennen Sie das USB-Kabel ab.

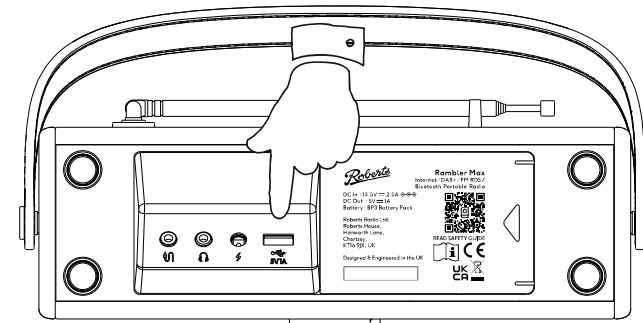

Laden und installieren Sie die Oktiv-App auf Ihrem Android- oder iOS-Gerät.

Wenn Sie bereits ein älteres Roberts Smart Radio besitzen, das die UNDOK-App verwendet, können Sie stattdessen diese App weiter verwenden, obwohl Sie dann keinen Zugriff auf die neueren Funktionen von Oktiv haben. Zum Zeitpunkt der Drucklegung dieses Artikels unterstützt Oktiv keine älteren Roberts Smart Radios.

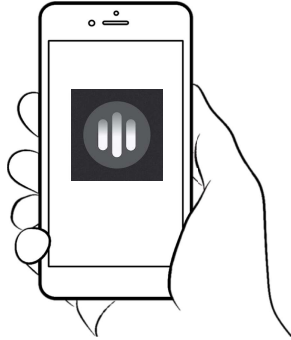

- iOS - Vom Apple App Store herunterladen
- Android™ - Von Google Play herunterladen

Es gibt möglicherweise mehr als eine App namens Oktiv. Die benötigte App ist OKTIV von Frontier Smart Technologies, die das links abgebildete Logo trägt.

**Hinweis:** Zum Zeitpunkt der Drucklegung dieses Artikels ist zur Verwendung von Oktiv ein Gerät mit Android Version 8.0 oder höher oder iOS Version 13.0 oder höher erforderlich.



Ist die Oktiv-App bereits auf Ihrem Gerät installiert, so vergewissern Sie sich, dass Sie die neueste Version haben.

1. Achten Sie darauf, dass das Radio aktiv und mit demselben WLAN-Router wie Ihr intelligentes Gerät verbunden ist.
2. Starten Sie Oktiv und wählen Sie Ihr Gerät auf dem Erkennungsbildschirm aus.
3. Um eine Verbindung zu einem anderen Gerät herzustellen, wählen Sie „Settings“ - „Connected audio devices“ - „Add Connected audio“, dann wählen Sie Ihr Gerät auf dem Bildschirm Discover aus.
4. Sie können nun Oktiv verwenden, um viele Funktionen Ihres Radios aus der Ferne zu bedienen, einschließlich der Änderung des Modus (Verwendung), der Suche nach Sendern, dem Hinzufügen und Auswählen von Senderspeichern, der Suche nach einem USB-Gerät und der Regelung der Lautstärke.

Eine Anleitung zur Verwendung der neuesten Version finden Sie auf der Website des Entwicklers - <https://support.oktiv.app>



## BP3 Akku

### Akku einsetzen

1. Halten Sie das Radio mit der Unterseite nach oben und trennen Sie es vom Netzteil.
2. Öffnen Sie das Akkufach an der Unterseite des Geräts in Pfeilrichtung und heben Sie sie nach oben ab.
3. Beachten Sie die Ausrichtung von Akku und Kabel in der Abbildung. Biegen Sie das Kabel aufmerksam wie abgebildet und setzen Sie den Stecker in der Buchse im Akkufach ein.
4. Setzen Sie das Ende des Akkus, das am weitesten vom Stecker entfernt ist, in das Fach ein.
5. Senken Sie den Akku vollständig in das Fach ab, sodass das Kabel in der Nut unter dem Akku sitzt.
6. Schließen Sie das Akkufach vollständig bis der Deckel einrastet.
7. Schließen Sie das Netzteil wieder am DC-Eingang unter dem Radio an und stellen Sie das Radio aufrecht hin.
8. Wenn der Akku installiert ist, wird auf dem Display eine Anzeige für den Akkustand angezeigt, wenn das Radio in Betrieb ist. Diese Anzeige gibt den Ladezustand des Akkus an und zeigt auch an, wenn der Akku geladen wird.

### Akku herausnehmen

Wir empfehlen, den Akku nach dem Aufladen aus dem Radio zu nehmen, wenn Sie es für längere Zeit nicht benutzen. Lagern Sie ihn dann bis zur Verwendung an einem kühlen, trockenen Ort, außerhalb der Reichweite von Kindern. Lagern Sie den Akku nicht in völlig entladener Zustand, da sich dadurch seine Lebensdauer verkürzt.

1. Um den Akku herauszunehmen, trennen Sie das Radio vom Netzteil und öffnen Sie das Akkufach.
2. Nehmen Sie den Akku vorsichtig heraus. Um das Kabel herauszuziehen, halten Sie es in der Nähe des Steckers und ziehen Sie vorsichtig daran, während Sie das Kabel leicht hin und her bewegen. **Ziehen Sie nicht am Stecker, wenn Sie nur den Akku halten.**

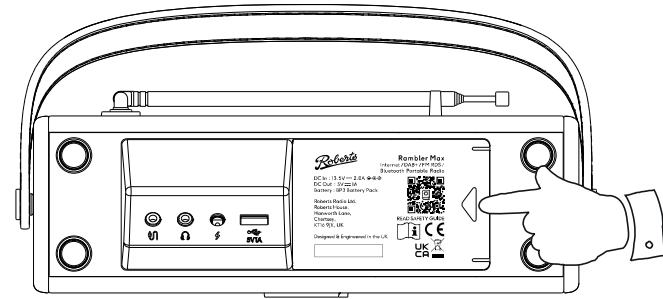

Lage des Akkukabels und des Steckers beim Einsetzen in das Akkufach

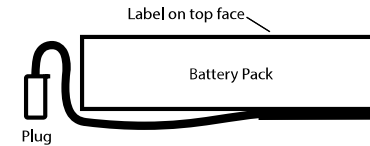

**WICHTIGER HINWEIS: Lesen Sie unbedingt die Sicherheitshinweise im Merkblatt, das dem Akku beiliegt. In diesem Merkblatt wird auch beschrieben, wie Sie den Akku am Ende seiner Lebensdauer sicher entsorgen können.**



## Werkseinstellungen wiederherstellen

Wenn Sie Ihr Radio auf die ursprünglichen Einstellungen zurücksetzen möchten, gehen Sie bitte wie folgt vor: Wenn Sie eine Systemrücksetzung durchführen, werden alle vorgenommenen Einstellungen gelöscht.

1. Drücken Sie, **Menü** mit Ihrem Radio eingeschaltet ist.
2. Wählen Sie „System settings“, „Factory Reset“ und dann „YES“, um fortzufahren. Wenn Sie die Rücksetzung nicht durchführen möchten, markieren Sie „NO“ und drücken dann den Drehregler. Das Radio kehrt in das vorherige Menü zurück.
3. Mit „YES“ markiert, drücken Sie **Sendersuche**. Das Radio wird wie beim Erstgebrauch eingeschaltet, und es wird eine vollständige Rückstellung durchgeführt. Die DAB-Senderliste, alle gespeicherten Sender und Ihre WLAN-Netzwerkeinstellungen werden gelöscht. Alle ursprünglichen Konfigurationen des Herstellers werden wiederhergestellt; Uhrzeit und Alarmeinrichtungen werden zurückgesetzt.

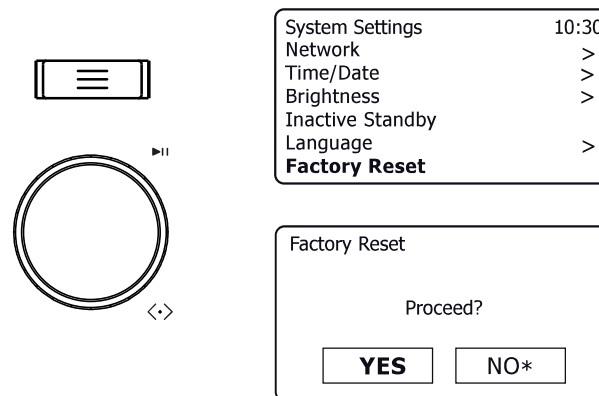

## Anraten über die elektromagnetische Verträglichkeit

Bei Fehlfunktionen aufgrund elektrostatischer Entladung, Spannungsschwankungen oder kurzen Stromunterbrechungen stellen Sie das Gerät wie oben beschrieben zurück, damit es wieder normal funktioniert. Kann die obige Rücksetzung nicht durchgeführt werden, trennen Sie das Gerät vorübergehend vom Netz und entnehmen Sie den Akku.

Wenn das Produkt in einer Umgebung mit ESD-Störfestigkeit / Strahlungsimmunität / leitungsgeführter Störfestigkeit verwendet wird, kann es zu Fehlfunktionen des Produkts kommen. Es stellt sich automatisch wieder auf den Normalzustand ein, wenn die ESD-Störfestigkeit / Strahlungsimmunität / leitungsgeführte Störfestigkeit beendet wird.

## Produktkennzeichnungen

|  |   |
|--|---|
|  | <b>Gleichspannung</b><br>Stromeingang 13,5V / 2,0A<br>USB-Ausgang 5 V / 1A  |
|  | <b>Recycling</b><br>Dieses Produkt trägt das selektive Sortiersymbol für Elektro- und Elektronik-Altgeräte (WEEE). D.h., dass dieses Produkt gemäß europäischer Richtlinie 2012/19/EU behandelt werden muss, um recycelt oder abgebaut, um seine Auswirkungen auf die Umwelt zu mindern.<br>Der Nutzer hat die Wahl, einer kompetenten Recyclingorganisation oder dem Händler das Produkt zu übergeben, wenn Sie eine neue elektrische oder elektronische Gerät kaufen. |



## Software-Aktualisierung

Ihr Radio wurde entwickelt, um die interne Software über eine Internetverbindung zu aktualisieren. Sie sollten Ihr Radio nicht selbst aktualisieren, es sei denn, dies wurde Ihnen vom Roberts Kundendienst empfohlen. Durch die Aktualisierung der Software werden möglicherweise alle Netzwerkeinstellungen, Senderspeicher und Alarminstellungen Ihres Radios gelöscht. Sie sollten diesen Schritt nur durchführen, wenn Sie über eine gute Internetverbindung und eine stabile Stromversorgung verfügen. Das Radio verbindet sich über WLAN mit Ihrem Router; vergewissern Sie sich, dass dieser ebenfalls zuverlässig funktioniert.

1. Rufen Sie die Option „*Software update*“ über die Systemeinstellungen auf. Bei Auswahl von „*Software update*“ zeigt das Menü „*Auto check setting*“ und „*Check now*“ an. Wenn Ihr Radio regelmäßig nach neuen Softwareversionen suchen soll, wählen Sie „*Auto check settings*“ und dann „*YES*“. Soll Ihr Radio keine Updates suchen, dann wählen Sie „*NO*“.
2. Um zu prüfen, ob derzeit Software-Updates verfügbar sind, wählen Sie „*Check now*“. Das Radio sucht nach neuen verfügbaren Updates. Im Display erscheint „*Checking for new versions*“. Wenn keine Updates verfügbar sind, erscheint im Display „*Software up to date*“. Ist ein Software-Update verfügbar, dann bietet Ihr Radio die Wahl der Software-Aktualisierung oder auch nicht, und es wird „*New version available*“ angezeigt. *Update software?*“ wird angezeigt. Wählen Sie „*YES*“ zur Aktualisierung. Entscheiden Sie sich für die Aktualisierung, wird die neue Software zunächst heruntergeladen und dann in den internen Speicher programmiert. Das kann zwischen wenigen Sekunden bis zu einigen Minuten dauern, abhängig von der Geschwindigkeit Ihrer Internetverbindung.
3. Es ist eventuell erforderlich, für jeden Schritt der Aktualisierung **Sendersuche** zu drücken. Drücken Sie **Sendersuche**, damit wird Ihr Radio erneut hochgefahren. Es kann sein, dass Sie nach der Aktualisierung Ihre Netzwerkverbindung neu konfigurieren müssen. Möglicherweise müssen Sie auch alle Favoritensender, Alarminstellungen und Konfigurationen neu eingeben.

**SEHR WICHTIG:** Nehmen Sie das Radio nicht vom Netz, bis die Aktualisierung abgeschlossen und das Radio neu gestartet wurde; ansonsten kann das Gerät dauerhaft beschädigt werden.

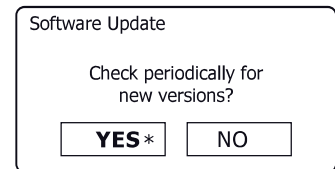
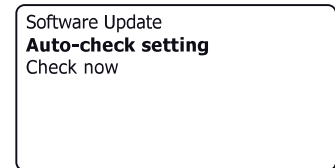
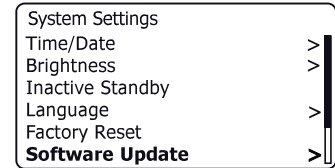

## Netzwerkprofile

Jedes Mal, wenn sich Ihr Radio mit einem WLAN-Netzwerk verbindet, speichert das Radio die Details dieser Verbindung (SSID, Sicherheitsschlüssel, DHCP/IP-Adresse) als ein Profil. Es werden bis zu vier solcher Profile im Radio gespeichert, sodass Sie die Netzwerkeinstellungen, wenn Sie das Radio an mehreren Orten verwenden, nicht immer wieder neu eingeben müssen, wenn Sie an einen dieser Orte zurückkehren. Das Radio speichert die vier letzten Profile anhand derer SSID. Normalerweise versucht das Radio, sich mit einem der gespeicherten Profile zu verbinden, und nur wenn dies nicht möglich ist, müssen Sie den [Netzwerkassistenten verwenden \(siehe Seite 11\)](#).

Wenn Sie einen Ort nur einmal besuchen, können Sie das Netzwerkprofil dieses Ortes löschen, damit Sie die anderen Profile nicht verlieren.

1. Drücken Sie die **Menütaste**. Wählen Sie „*System settings*“, „*Network*“ und dann „*Network profile*“. Drücken Sie **Sendersuche**, um die gespeicherten Profile anzuzeigen. Das aktuell verwendete Profil (sofern vorhanden) ist mit einem Sternchen markiert.
2. Zum Entfernen eines Profils aus dem Speicher, drehen Sie **Sendersuche** zum Markieren des zu löschenden Profils, dann drücken Sie auf den Drehregler. Im Display werden die Optionen „*YES*“ und „*NO*“ angezeigt. Wählen Sie „*YES*“. Das gewählte Profil wird gelöscht. Beachten Sie, dass ein aktuell genutztes Profil nicht gelöscht werden kann.



## Softwareversion anzeigen

Die Softwareversion und andere Daten werden als Referenz und Kundendienst angezeigt.

1. Drücken Sie die **Menütaste**. Wählen Sie „System settings“ und dann „Info“. Im Display werden die Software-Version und die Radio-ID angezeigt. Drehen Sie **Sendersuche** zur Anzeige weiterer Informationen.
2. Drücken Sie **Menü** zu verlassen.

## Informationen

System Settings  
Inactive Standby  
Language >  
Factory Reset  
Software Update >  
Setup Wizard  
**Info**

Info  
**Radio ID:**  
123456ABCDEF  
**Friendly Name:**  
Rambler Max

Info  
**SW version:**  
ir-cui-FS2340-0000-0547  
V4.10.8.9d8d4a-1A21  
**Spotify version:**  
HEAD-v3.200.445-gf142e7f9

## Anzeigename

Ihr Radio verwendet einen Eigennamen, damit es in Fernbedienungssoftware wie der Oktiv-App, auf Geräten mit Bluetooth und in verbundenen Apps wie Spotify identifizierbar ist. Standardmäßig wird der Eigenname Ihres Radios als "Rambler Max" angezeigt. Wenn Sie diesen Namen personalisieren möchten, verwenden Sie entweder die Oktiv-App („Settings“ - „Connected audio devices“) oder folgen Sie den nachstehenden Hinweisen.

1. Drücken Sie **Menü** und wählen „System settings“, „Network“ und dann „View settings“. Die aktuellen Netzwerkeinstellungen werden angezeigt.
2. Drehen Sie **Sendersuche**, bis die IP-Adresse im Display angezeigt wird. Dies ist die lokale IP-Adresse, die von Ihrem Radio auf Ihrem Netzwerk benutzt wird. Im Beispiel rechts lautet die IP-Adresse 192.168.1.27. Notieren Sie die angezeigte IP-Adresse für den nächsten Schritt.
3. Vergewissern Sie sich, dass sich Ihr Gerät mit einem Browser im selben Netzwerk befindet wie das Radio. Geben Sie die oben angegebene IP-Adresse in die Adressleiste Ihres Browsers ein. Geben Sie beispielsweise 192.168.1.27 gefolgt von der Eingabetaste ein. Hiermit zeigen Sie einige der Einstellungen des Radios an und Sie können den Anzeigenamen ändern. Geben Sie den neuen Namen, wie im Feld dargestellt, ein und klicken Sie auf **Apply**, um den Namen zu speichern. Der neue Anzeigename wird nun auf mit dem Netzwerk verbundenen Geräten angezeigt.

View Settings  
DHCP enable  
**SSID:**  
Julia S  
**IP address:**  
192.168.1.27  
**Subnet mask:**

**System Information**

|                    |   |
|--------------------|---|
| Friendly Name:     | Rambler Max                               |
| New Friendly Name: | <input type="text" value="Kichen Radio"/> |
| Firmware:          | ir-cui-FS2340-0000                        |
| Radio ID:          | 123456ABCDEF                              |



## Fehlerbehebung

Bei Problemen mit Ihrem Radio besuchen Sie bitte die Hilfeseite auf unserer Website.

Falls Sie Probleme mit der Verbindung zu Ihrem Computernetzwerk haben, können einige der nachfolgenden Schritte hilfreich sein:

1. Bestätigen Sie, dass ein über WLAN verbundener PC innerhalb desselben Netzwerkes Zugriff auf das Internet hat (z.B. Webseiten öffnen kann).
2. Überprüfen Sie, ob andere Geräte mit Ihrem Router verbunden werden können. Ihr Radio verwendet dazu standardmäßig die DHCP-Methode, es sei denn, Sie deaktivieren diese. Die Konfiguration erfolgt über „System settings“ -> „Network“ -> „Manual settings“. Sie werden aufgefordert, eine WLAN-Verbindung zu konfigurieren. Wählen Sie „DHCP enable“ oder „DHCP disable“. Wenn Sie DHCP aktivieren, kommuniziert das Radio mit Ihrem Router (oder DHCP-Server) und erhält eine IP-Adresse sowie die weiteren erforderlichen Einstellungen. Wenn Sie die Netzwerkkonfigurationen manuell vornehmen möchten, lesen Sie bitte Kapitel 6.
3. Vergewissern Sie sich, dass die Firewall Ihres Netzwerks keine ausgehenden Ports sperrt. Das Radio benötigt mindestens Zugriff auf die UDP- und TCP-Ports 80 und 123. Für einige Internetradio-Dienste müssen möglicherweise zusätzliche Ports geöffnet sein, aber das ist nicht üblich.
4. Vergewissern Sie sich, dass Ihr Router die Verbindungen nicht auf bestimmte MAC-Adressen (MAC-Adressfilterung) beschränkt.

Die MAC-Adresse des Radios können Sie über „System settings“ -> „Network“ -> „View settings“ -> „MAC address“ anzeigen.

Die MAC-Adresse hat gewöhnlich die folgende Form

**4C : 09 : FA : xx : xx : xx**

5. Falls Sie über ein verschlüsseltes Netzwerk verfügen (was normalerweise der Fall ist), vergewissern Sie sich, dass Sie den korrekten Verschlüsselungscode in das Radio eingegeben haben. Beachten Sie bei WPA-Schlüsseln in Textformat Groß- und Kleinschreibung. Wenn während der Verbindung mit einem verschlüsselten Netzwerk die Anzeige „Network error“ erscheint, geben Sie bitte den richtigen Schlüssel für dieses Netzwerk ein. Besteht das Problem weiterhin, so überprüfen Sie bitte Ihre Netzwerkkonfiguration.
6. Falls Sie die IP-Adresse Ihres Radios manuell einrichten müssen, benötigen Sie grundlegende Daten Ihrer Netzwerkkonfiguration. Verwenden Sie die Menüpunkte „System settings“ -> „Network“ -> „Manual settings“ -> „Wireless“ -> „DHCP disable“.

Das Radio erfragt nacheinander die

- IP-Adresse
- Subnetzmaske
- Gatewayadresse
- Primärer DNS
- Sekundärer DNS

Falls Sie eine WLAN-Verbindung manuell einrichten, müssen Sie auch die SSID, den Verschlüsselungstyp und den Schlüssel eingeben.

[Nähere Informationen über die manuelle Einrichtung der Netzwerkkonfiguration Ihres Radios finden Sie auf Seite 16.](#)



Ist Ihr Radio mit dem Netzwerk verbunden, kann einen bestimmten Internet-Sender jedoch nicht abspielen, kann dies folgende Gründe haben:

1. Der Sender überträgt nicht zu dieser Tageszeit.
2. Der Sender hat seine maximal zulässige Anzahl gleichzeitiger Verbindungen erreicht.
3. Die Internetverbindung zwischen Ihrem Radio und dem Server (oft in einem anderen Land) ist sehr langsam. Dies kann an einem Internetengpass liegen, lokal oder weiter entfernt.
4. Der Sender blockiert möglicherweise Internetverbindungen zu Ihrem geographischen Standort (auch Geo-Locking).
5. Der Sender sendet nicht mehr. Die Datenbank von Sendern, auf die Ihr Radio zugreift, wird regelmäßig aktualisiert und überprüft, ist jedoch nicht immer vollständig korrekt.
6. Der Sender sendet in einem Audioformat, das von Ihrem Radio nicht wiedergegeben werden kann.

Versuchen Sie, den Sender mit einem Computer oder Handy über die Website des Senders zu hören. Wenn Sie den Sender mit einem anderen Gerät empfangen können, ist möglicherweise der Internet-Feed oder die lokale Netzwerkverbindung schlecht. Einige Sender (z. B. die BBC) bieten jedoch unterschiedliche Datenströme für mobile Nutzer und Internetradio-Hörer an, sodass dieser Test nicht immer aussagekräftig ist.

Wenn Sie den Sender über Ihr Gerät nicht abspielen können, kann dies ein Hinweis darauf sein, dass das Problem nicht unbedingt an Ihrem Radio liegt, sondern an Ihrem Netzwerk, Ihrer Internetverbindung, dem Sender oder einer Internetüberlastung.



## Sicherheitshinweise

Setzen Sie Ihr Radio nicht Wasser, Dampf oder Sand aus.

Lassen Sie Ihr Radio nicht an Orten stehen, an denen extreme Hitze das Gerät beschädigen könnte.

Das Typenschild befindet sich unterhalb des Radios.



- Verwenden Sie nur das mitgelieferte Netzteil oder ein Original-Ersatzteil, das von Roberts Radio für das Produkt geliefert wurde. Die Verwendung alternativer Netzteile führt zum Verlust Ihrer Garantieansprüche.



**WICHTIG:** Der optionale Akku darf nicht übermäßiger Hitze wie direkter Sonneneinstrahlung, Feuer oder dergleichen ausgesetzt werden. Geben Sie den Akku nach dem Ende seiner Nutzungstauglichkeit bei einer geeigneten Recyclingstelle ab. Der Akku darf auf keinen Fall verbrannt oder mit dem Hausmüll entsorgt werden.

Bitte behandeln Sie das Radio vorsichtig. Die Oberfläche des Leders kann bei unsachgemäßer Behandlung beschädigt werden. Vermeiden Sie jeden Kontakt mit scheuerndem Material, chemischen Substanzen oder Reinigungslösungen. Ihr Radio kann mit einem sauberen leicht angefeuchteten Tuch abgewischt werden. **Bitte achten Sie darauf, dass das Produkt vom Stromnetz getrennt ist, bevor Sie wie folgt vorgehen.**

- Netzteil und Radio dürfen nicht Tropfwasser oder Spritzwasser ausgesetzt werden und es dürfen keine mit Flüssigkeiten gefüllten Gegenstände (wie Vasen) darauf abgestellt werden.
- Wir empfehlen, auf allen Seiten einen Mindestabstand (wenigstens 10 cm) zu anderen Gegenständen einzuhalten, um eine ordnungsgemäße Belüftung zu gewährleisten.
- Die Belüftung des Geräts darf nicht durch Zeitungen, Tischtücher, Gardinen usw. blockiert werden.
- Stellen Sie keine offenen Flammen wie brennende Kerzen auf das Gerät.
- Betreiben und lagern Sie das Gerät nicht bei extremen Temperaturen. Lassen Sie das Gerät nicht im Fahrzeug, auf Fensterbänken oder in direkter Sonneneinstrahlung liegen.
- Netzteil und Radio sind nur für moderates Klima ausgelegt.
- Es befinden sich keine vom Verbraucher wartbaren Komponenten im Produkt.
- Demontieren Sie das Produkt oder seine Teile nicht.
- Um die Konformität mit den Anforderungen der WLAN-HF-Belastung aufrechtzuerhalten, stellen Sie das Produkt mindestens 20 cm von Personen entfernt auf, außer während der Bedienung.



## Spezifikationen

### Stromanforderungen

Netzteil 100 - 240 Volt,  50/60 Hz  
(nur mitgeliefertes Netzteil verwenden)

Akku Roberts BP3 Akku  
(gehört nicht zum Lieferumfang)

Batterielaufzeit Bis zu 8 Stunden bei Verwendung von Alkali-Batterien, je nach Lautstärke, Display-Helligkeit und Betriebsmodus.

### Konnektivität

WLAN 802.11 b, g, n oder a unterstützt mit WEP- und WPA/WPA2-Verschlüsselung

Kompatibel mit 2,4-GHz- und 5-GHz-WLAN-Band.

5-GHz-WLAN-Funktion: 5150 - 5350MHz  
5470 - 5725MHz  
5725 - 5875MHz

2,4 GHz WLAN EIRP-Leistung (max.) 15,91 dBm

5 GHz WLAN EIRP-Leistung (max.) 17,37 dBm

Nutzungseinschränkung: Dieses Gerät ist in den folgenden Ländern nur für den Innenbereich zugelassen, wenn es mit 5 GHz WLAN (5150 bis 5350 MHz Kanäle 36 bis 64) betrieben wird:



|    |    |    |    |    |        |    |
|----|----|----|----|----|--------|----|
| AT | BE | BG | CH | CY | CZ     | DE |
| DK | EE | EL | ES | FI | FR     | HR |
| HU | IE | IS | IT | LI | LT     | LU |
| LV | MT | NL | NO | PL | PT     | RO |
| RS | SE | SI | SK | TR | UK(NI) |    |

Änderungen der Spezifikationen vorbehalten

## Informationen

Kopfhörerbuchse 3,5 mm, Stereo  
Aux-Eingang 3,5 mm, Stereo

Antennensystem WLAN integrierte Antenne  
DAB-/UKW-Teleskopantenne

### Frequenzgang

UKW 87,5 - 108 MHz  
DAB 174,928 – 239,200 MHz

Bluetooth 4.2-Frequenzen 2,402 - 2,480 GHz  
Bluetooth EIRP-Leistung (max.) 6,66 dBm

Bluetooth-Profile A2DP, AVRCP  
Unterstützter Bluetooth-CodecSBC

Betriebstemperaturbereich +5°C bis +40°C



## Hinweise zur Softwarelizenz

Die Nutzung der Software in diesem Radio unterliegt den in diesem Handbuch dargelegten Software-Lizenzbedingungen – mit der Verwendung des Radios stimmen Sie diesen Lizenzbedingungen zu:

### Lizenz Thompson: MP3-Audiodecoder

MPEG Layer 3 Audio-Codierttechnologie mit Lizenz vom Fraunhofer IIS und Thomson.

### Fraunhofer: MPEG-4 HE AAC-Audiodecoder

MPEG-4 HE-AAC-Audiocodierttechnologie lizenziert durch Fraunhofer IIS:

<http://www.iis.fraunhofer.de/amm/>



### Spotify: Spotify Connect

Die Spotify-Software-Lizenzen Dritter finden Sie hier:

<http://www.spotify.com/connect/third-party-licenses>



# Notizen



# Garantie

Dieses Produkt ist für vierundzwanzig Monate ab dem Kaufdatum für den Originalerwerber bei Defekten aufgrund von Fertigungs- oder Materialfehlern gemäß nachstehenden Abläufen garantiert. Sollten während dieser Garantiezeit Komponenten oder Bauteile ausfallen, so werden diese kostenfrei ersetzt oder repariert.

Ausgeschlossen von der Garantie sind:

1. Schäden aufgrund unsachgemäßer Benutzung.
2. Folgeschäden.
3. Produkte mit entfernten oder verfälschten Seriennummern.

Hinweis: Beschädigte oder abgebrochene Teleskopantennen sind von der Garantie ausgeschlossen.

Garantieansprüche:

Jegliche Garantieansprüche müssen über den Fachhändler eingereicht werden, von dem das Produkt gekauft wurde. Ihr Roberts-Fachhändler kann die meisten Störungen wahrscheinlich schnell und effizient beheben. Er kann das Produkt ggf. auch an den Kundendienst des Unternehmens übergeben. Können Sie das Produkt nicht an den Roberts-Fachhändler zurückgeben, von dem Sie es erworben haben, so wenden Sie sich bitte an Roberts Radio mit den auf der [www.robertsradio.com](http://www.robertsradio.com) Website angegebenen Details.

Für Reparaturen außerhalb der Garantiezeit siehe Registerkarte „Kundendienst“ auf der Website [www.robertsradio.com](http://www.robertsradio.com).

Diese Hinweise beeinträchtigen nicht Ihre gesetzlichen Rechte als Verbraucher.

Entwickelt und konzipiert in Großbritannien

## ROBERTS RADIO LIMITED

Roberts Radio Ltd, Roberts House, Hanworth Lane, Chertsey, Surrey, KT16 9JX, GB  
Glen Dimplex Europe Ltd, Airport Road, Cloghran, Co. Dublin, K67 VE08, Irland

[www.robertsradio.com](http://www.robertsradio.com)

© 2024 Roberts Radio Limited



Issue 1 DE

Oktober 2024

