

GEBRAUCHSANLEITUNG

TD75.B2XX

Wäschetrockner
T208C

Sehr geehrte Kundin, sehr geehrter Kunde,

Wir danken Ihnen, dass Sie sich für den Kauf unseres hochwertigen Produktes ASKO entschieden haben.

Wir hoffen, dass unser Gerät alle Ihre Erwartungen erfüllen wird und dass Sie es viele Jahre mit Freude gebrauchen werden. Das in Skandinavien entworfene Produkt vereint saubere Linien, alltägliche Funktionalität und hohe Qualität. Das sind die Hauptmerkmale aller unserer Produkte und einer der Hauptgründe für deren Erfolg auf der ganzen Welt.

Wir empfehlen Ihnen, die Gebrauchsanleitung vor dem Gebrauch des Geräts sorgfältig durchzulesen. In der Gebrauchsanleitung finden Sie auch Hinweise zum Umweltschutz.

INHALTVERZEICHNIS

Sicherheitshinweise	3	Reinigung und Pflege	34
Beschreibung des Wäschetrockners	7	Fehler ... was tun ...?	40
Vor dem ersten Gebrauch	8	Wartung	44
Aufstellung und Anschluss	9	Technische Informationen	45
Tipps vor dem Trocknen	20	Programmtabelle	47
Trocknen nach Schritten (1 – 7)	22	Entsorgung	48
Systemeinstellungen (System settings)	30	Schnellanleitung	51

Bedeutung der Symbole in der Gebrauchsanleitung:

	Information, Tipp, Hinweis oder Empfehlung		Warnung heiße Oberfläche
	Warnung Gefahr		Warnung Brandgefahr
	Warnung Stromschlaggefahr		

Originalanleitung

Siehe Kurzanleitung auf der letzten Seite.



ALLGEMEINES





Lesen Sie die Gebrauchsanleitung durch und bewahren Sie sie an einem sicheren Ort auf.

- **Gebrauchen Sie das Gerät nicht, bevor Sie die Gebrauchsanleitung gelesen und verstanden haben.**
- Die Nichtbeachtung der Gebrauchsanleitung bzw. ein unfachmännischer Gebrauch des Geräts kann Beschädigungen an der Wäsche und am Gerät oder Verletzungen des Bedieners verursachen.
- Die Gebrauchsanleitung für das Gerät finden Sie auch auf unserer Internetseite www.asko.com.
- **Der Wäschetrockner ist ausschließlich für den Einsatz im Haushalt bestimmt.**
- Bevor Sie das Gerät an das Stromnetz anschließen, sollten Sie sorgfältig die Gebrauchsanleitung, die das Gerät und seine fachgerechte und sichere Bedienung beschreibt, durchlesen. Die Gebrauchsanleitung ist für verschiedene Gerätetypen und Modelle verfasst, deswegen können auch Funktionen und Ausstattungsvarianten beschrieben sein, die Ihr Gerät nicht besitzt.
- Überlassen Sie Eingriffe und Reparaturen am Wäschetrockner nur einem qualifizierten Elektrofachmann. Wegen unfachmännischer Reparaturen können Unfälle oder Betriebsstörungen verursacht werden.
- Bevor Sie das Gerät zum ersten Mal in Betrieb nehmen, muss es mindestens 2 Stunden ruhen, bevor Sie es an das Stromnetz anschließen.
- Die Aufstellung des Wäschetrockners auf die Waschmaschine soll von mindestens 2 Personen ausgeführt werden.
- Schließen Sie das Gerät nie mit einem Verlängerungskabel an das Stromnetz an.
- Schließen Sie das Gerät nicht an eine Steckdose an, die für den Rasierapparat oder den Haartrockner bestimmt ist.
- ⚠ Falls das Anschlusskabel defekt ist, darf es nur vom Hersteller, seinem autorisierten Kundendienst oder einer fachkundigen Person ausgetauscht werden, um Gefahren zu vermeiden.
- ⚠ Das Gerät darf nicht über eine externe Schalteinrichtung (z.B. Programmuhr) an das Stromnetz angeschlossen werden, oder an ein Stromnetz, das vom Stromwerk in regelmäßigen Abständen ein- und ausgeschaltet wird.
- **Entfernen Sie nach Beendigung des Trocknungsvorgangs den Netzstecker des Geräts aus der Wandsteckdose!**

- Bei einem unsachgemäßen Anschluss des Geräts, fehlerhaftem Gebrauch oder Wartung des Geräts durch unbefugte Personen, deckt alle dadurch entstandenen Schäden der Benutzer des Geräts.
- Die Luft in der Umgebung des Geräts darf keine Staubteilchen enthalten. Der Raum, in dem das Gerät aufgestellt ist, muss gut belüftet sein, um eine Rückströmung der von Gasgeräten mit offener Flamme (Kamin) ausgehenden Abluft zu verhindern.
- Luft aus dem Wäschetrockner darf nicht in Kanäle geleitet werden, die für Geräte verwendet werden, die für ihren Betrieb Gas oder andere Brennstoffe nutzen (gilt nur für Abluft-Wäschetrockner).
- Im Wäschetrockner darf keine verschmutzte Wäsche getrocknet werden.
- Mit Speiseöl, Aceton, Alkohol, Erdölderivaten, Fleckenentferner, Terpentin, Wachs und Wachsentsfernungsmittel befleckte Wäsche muss vor dem Trocknen im Wäschetrockner zuerst in der Waschmaschine mit heißem Wasser und Waschmittel gewaschen werden.
- Wäsche, die Latex enthält, z.B. Dusch- und Badekappen, Gummiteile und Wäsche oder Überzüge aus Schaumgummi, dürfen im Wäschetrockner nicht getrocknet werden.
- Verwenden Sie Weichspüler und ähnliche Produkte gemäß den Anweisungen des jeweiligen Herstellers.
- Der Wäschetrockner darf nicht hinter einer verschließbaren Tür, einer Schiebetür oder einer Tür, welche Scharniere auf der gegenüberliegenden Seite des Geräts hat, aufgestellt werden. Stellen Sie den Wäschetrockner so auf, dass sich die Gerätetür ohne Behinderung öffnen lässt.
- Die Belüftungsöffnung für Frischluft muss freigehalten werden.
- Stellen Sie das Gerät nicht auf einen Langhaarteppich, weil dadurch die Luftzirkulation behindert wird.
- Die Luft in der Umgebung des Geräts darf keine Staubteilchen enthalten.
- Um das Gerät dürfen sich keine Fasern anhäufen.
- ⚠ Bevor Sie Kleidungsstücke in die Trommel legen, sollten Sie alle Taschen leeren (Nägel, Nadeln, Münzen, Feuerzeug, Büroklemmen usw.), da diese das Gerät beschädigen können.
- Das Gerät vor dem Anschluss an das Stromnetz mindestens 24 Stunden ruhen lassen. Falls der Wäschetrockner beim Transport und Service auf den Boden gelegt werden muss, legen Sie ihn auf die linke Seite (von vorne betrachtet) (gilt nur für Wäschetrockner mit Wärmepumpe / Heat pump).
- Das Gerät darf die Wand oder die benachbarten Elemente nicht berühren.
- Falls der Wäschetrockner an ein Abflussrohr zusammen mit einem anderen Gerät angeschlossen wird, sollten Sie auf den Schlauch unbedingt ein Rückschlagventil anbringen. Der Rücklauf von Wasser in den Wäschetrockner könnte diesen beschädigen; ein Rückschlagventil

- verhindert einen solchen Rücklauf (gilt nur für Abluft-Wäschetrockner).
- Ein Schwimmer schaltet das Gerät aus, wenn der Kondenswasserschlauch verstopft ist oder Gefahr besteht, das Wasser aus dem Kondenswasserbehälter ausläuft (gilt nur für Kondenstrockner mit Wärmepumpe / Heat pump).
 - Falls Sie den Wäschetrockner bewegen oder im Winter in einem unbeheizten Raum lagern möchten, entleeren Sie den Kondenswasserbehälter (gilt nur für Kondenstrockner mit Wärmepumpe / Heat pump).
 - Die maximale Beladungsmenge für das Trocknen der gewaschenen Wäsche in kg (für das Programm Baumwolle) ist auf dem Typenschild des Geräts angegeben.

SICHERHEIT

-  Im Wäschetrockner darf nur Wäsche getrocknet werden, die mit Wasser gewaschen wurde. Wäsche, die mit entzündlichen Reinigungsmitteln gewaschen oder gereinigt wurde (z.B. Benzin, Trichloräthylen u.Ä.), darf im Wäschetrockner nicht getrocknet werden, da es zu einer Explosion kommen kann.
- Falls das Kleidungsstück mit Industriereiniger oder Chemikalien gereinigt wurde, dürfen Sie es **nicht** im Wäschetrockner trocknen.
- Falls der Abluftschlauch in die Abluftöffnung in der Wand installiert ist, ist ungedingt das Eindringen von kalter Luft durch das Anbringen eines Belüftungsgitters zu verhindern (gilt nur für Abluft-Wäschetrockner).
- Das Abluftrohr darf nicht an eine aktive Abluftöffnung (z.B. Rauchfang) oder an einen Schacht, der zum Belüften von Räumen mit Heizanlagen dient, oder an einen Rauchfang, der von Dritten verwendet wird, angeschlossen werden. Falls der Rauch oder die Abgase in den Raum zurückgeführt werden, besteht Vergiftungsgefahr (gilt nur für die markierten Wäschetrockner).
- Der Wäschetrockner ist durch eine automatische Abschaltvorrichtung vor Überhitzung geschützt. Diese schaltet das Heizelement aus, falls die Temperatur übermäßig ansteigt (gilt für Abluft- und Kondensationstrockner).
- Falls Sie den Netzfilter nicht reinigen, kann im Fall von Überhitzung die automatische Abschaltung des Heizelements ansprechen. Siehe Kapitel „REINIGUNG UND PFLEGE“ (gilt für Abluft- und Kondensationstrockner).
-  **HINWEIS! Während des Betriebs kann die Rückseite des Wäschetrockners sehr heiß werden. Lassen Sie das Gerät vollständig abkühlen, bevor Sie die Rückseite berühren (Beachten Sie die Hinweise im Kapitel „AUFSTELLUNG UND ANSCHLUSS“).**

-  Unterbrechen Sie niemals den Trocknungsvorgang bzw. öffnen Sie niemals die Luke des Wäschetrockners kurz vor dem Ende. Falls Sie dies dennoch tun, seien Sie vorsichtig beim Herausnehmen der Wäsche aus der Trommel, da die Wäsche heiß sein kann und die Gefahr besteht, dass Sie sich verbrennen.
Nehmen Sie die Wäsche aus der Trommel heraus und breiten Sie sie auf einer geeigneten Unterlage aus, damit sie schneller abkühlen kann.

SICHERHEIT VON KINDERN

- Erlauben Sie Kindern nicht, mit dem Gerät zu spielen.
- Kindern oder Haustieren ist das Betreten der Trommel des Wäschetrockners unmöglich zu machen.
- Bevor Sie die Luke des Wäschetrockners schließen und das Programm starten, stellen Sie sicher, dass die Trommel nur mit Wäsche befüllt ist. Prüfen Sie, ob sich Ihr Kind eventuell in der Trommel der Waschmaschine versteckt.
- **Schalten Sie die Kindersicherung ein.**
Siehe Kapitel "SYSTEMEINSTELLUNGEN (SYSTEM SETTINGS)/ Kindersicherung (Child lock)".
- **Lassen Sie Kinder unter drei Jahren nicht in die Nähe des Geräts, es sei denn sie werden die ganze Zeit beaufsichtigt.**
- Das Gerät wurde gemäß den vorgeschriebenen Sicherheitsnormen hergestellt. Dieses Gerät dürfen Kinder, älter als 8 Jahre, wie auch Personen mit körperlichen, sensorischen und geistigen Fähigkeiten oder mangelhaften Erfahrungen und Wissen bedienen, jedoch nur, wenn Sie das Gerät unter entsprechender Aufsicht bedienen und entsprechende Hinweise über den sicheren Gebrauch des Geräts erhalten haben und über die Gefahren im Fall eines unsachgemäßen Gebrauchs belehrt wurden. Sorgen Sie dafür, dass Kinder mit dem Gerät nicht spielen. Kinder sollten das Gerät nicht ohne entsprechende Aufsicht von Erwachsenen reinigen.

BEWAHREN SIE DIESE GEBRAUCHSSANLEITUNG ZUM SPÄTEREN NACHLESEN AUF!

BESCHREIBUNG DES WÄSCHETROCKNERS

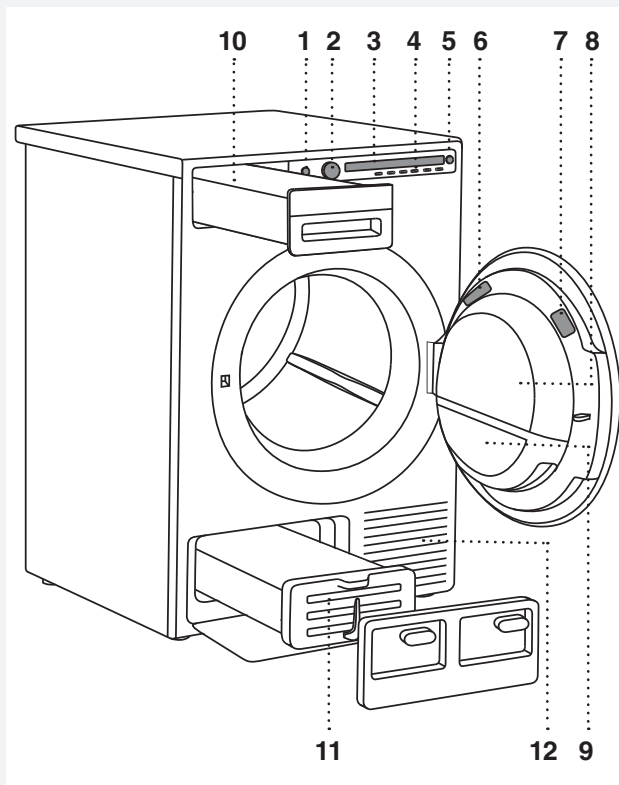

1. Hauptschalter ("Ein/Aus" ON/OFF)
2. Programmwahlknebel
3. Display
4. Tasten zur Auswahl der Programmeinstellungen
5. Taste Start/Pause
6. Typenschild mit Gerätedaten (auf der Innenseite der Tür des Wäschetrockners)
7. QR und AUID Code (auf der Innenseite der Tür des Wäschetrockners)
8. Luke des Wäschetrockners
9. Flusensieb in der Gerätetür
10. Kondenswasserbehälter (vom Modell abhängig)
11. Kondensator
12. Belüftungsöffnungen

VOR DEM ERSTEN GEBRAUCH

VERPACKUNG

Entfernen Sie die Verpackung.

Sortieren Sie die einzelnen Verpackungsmaterialien in Einklang mit den lokalen Entsorgungsvorschriften (siehe Kapitel „ENTSORGUNG“).

REINIGUNG

Öffnen Sie die Luke des vom Stromnetz getrennten Wäschetrockners und reinigen Sie die Trommel mit einem feuchten Tuch und einem milden Reinigungsmittel.

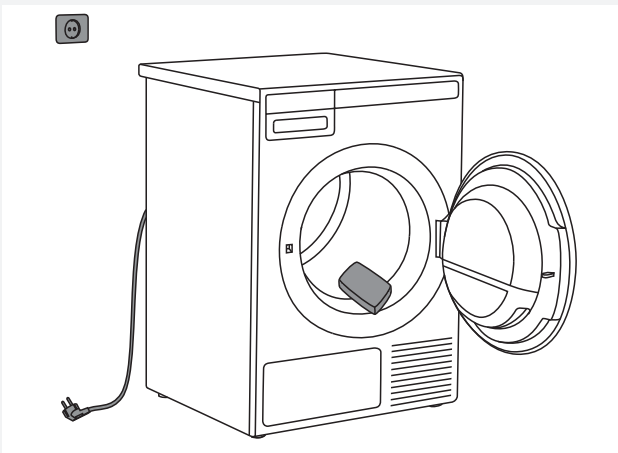

💡 Bei geöffneter Luke lässt sich kein Programm starten.

SPRACHAUSWAHL

Wenn Sie das Gerät anschließen (siehe Kapitel „AUFSTELLUNG UND ANSCHLUSS“) und dieses zum ersten Mal starten, wählen Sie zuerst die Sprache aus:

1. Bewegen Sie sich durch Drücken der Taste 2 oder Drehen des Programmwahlknebels im Menü „Sprachenauswahl“. Bestätigen Sie die ausgewählte Sprache durch Drücken der Taste „OK“.
 2. Bestätigen Sie die Einstellung durch Drücken der Taste „Final.“ (Finalize).
- Hinsichtlich des weiteren Ablaufs des Trocknungsvorgangs siehe Kapitel „TROCKNEN NACH SCHRITTEN (1-7)“.

💡 Beim ersten Gebrauch des Wäschetrockners oder nach einer längeren Betriebspause kann ein leises Klopfgeräusch zu hören sein. Dieses Geräusch ist völlig normal und verschwindet, wenn Sie den Wäschetrockner einige Male benutzt haben.

AUFSTELLUNG UND ANSCHLUSS

AUFSTELLUNG DES WÄSCHETROCKNERS

Der Wäschetrockner kann separat als Standgerät oder auf der Waschmaschine aufgestellt werden. Der Wäschetrockner gibt Wärme ab, deswegen sollten Sie ihn nicht in einem zu kleinen Raum aufstellen, da der Trocknungsvorgang wegen der beschränkten Luftmenge länger dauert.

💡 Den Wäschetrockner nicht in einem Raum aufstellen, in dem die Temperatur unter 0°C absinkt, da das Gerät bei dieser Temperatur möglicherweise nicht ordnungsgemäß funktioniert; die Wäsche kann einfrieren und es kann zu Schäden kommen. Für den optimalen Betrieb des Geräts sollte der Raum gut belüftet sein, mit Raumtemperaturen zwischen 10°C und 25°C.

⚠️ Der Wäschetrockner darf nicht hinter einer verschließbaren Tür, einer Schiebetür oder einer Tür, die Scharniere auf der gegenüberliegenden Seite des Geräts hat, aufgestellt werden. Stellen Sie den Wäschetrockner so im Raum auf, dass sich die Gerätetür ohne Behinderung öffnen lässt.

💡 Die Belüftungsöffnung für Frischluft muss freigehalten werden.

💡 Die Aufstellung des Wäschetrockners auf die Waschmaschine soll von mindestens 2 Personen ausgeführt werden.

⚠️ Stellen Sie das Gerät nicht auf einen Langhaarteppich, weil dadurch die Luftzirkulation behindert wird.

Aufstellung als Standgerät

Sie können den Wäschetrockner neben die Waschmaschine aufstellen.

Falls zwischen den Gerätefüßen des Wäschetrockners und dem Boden zu wenig Reibung vorhanden ist, kann sich das Gerät während des Betriebs bewegen. Das Verrutschen des Geräts kann durch die Verwendung einer Anti-Rutsch-Matte oder Anbringung der beigelegten Saugnäpfe an die beiden vorderen Gerätefüße verhindert werden.

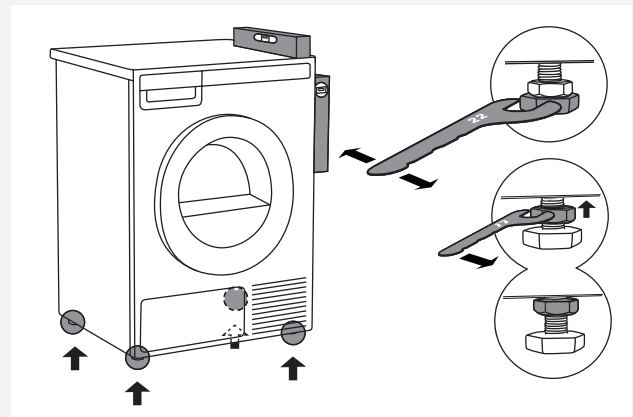
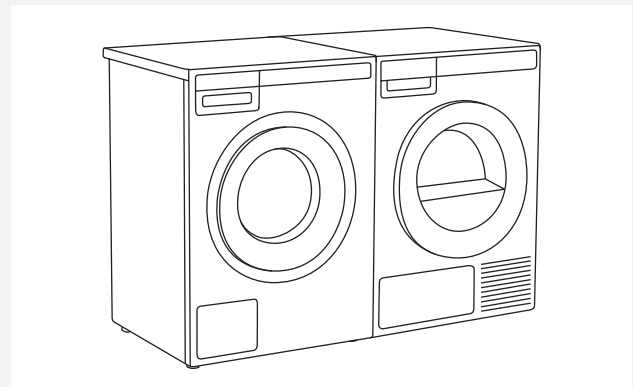

Stellen Sie den Wäschetrockner so auf, dass er stabil ist. Verwenden Sie dazu eine Wasserwaage und richten Sie den Wäschetrockner mit Verstellung der Gerätefüße mit dem Schlüssel 22 (max. 15 mm) in die waagrechte Stellung aus. Ziehen Sie danach die Muttern mit dem Schraubenschlüssel Nr. 17 in Richtung in Richtung zur Unterseite des Geräts fest ↑.

Abstand des Geräts von der Wand für den optimalen Betrieb

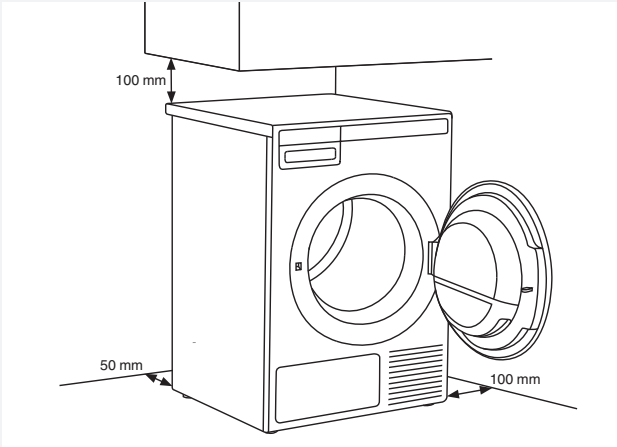

💡 Das Gerät darf die Wand und die benachbarten Küchenelemente nicht berühren. Für eine optimale Funktion des Wäschetrockners empfehlen wir, den Abstand zur Wand, wie auf dem Bild dargestellt, zu berücksichtigen.

Öffnen der Gerätetür (Ansicht von oben)

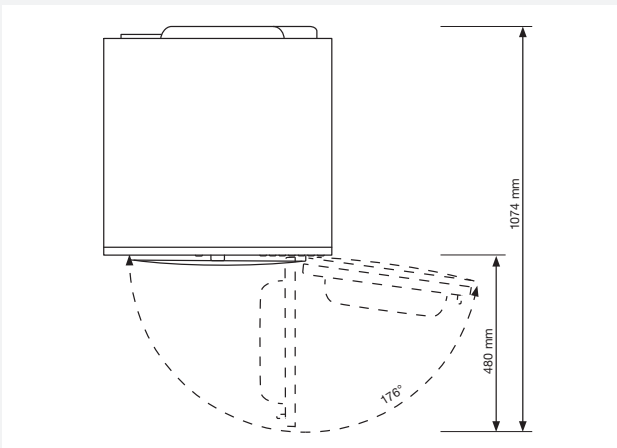

Aufstellung auf die Waschmaschine

Verwenden Sie zur Aufstellung des Wäschetrockners auf die Waschmaschine die Vakuumfüße und die Kippsicherungen (A + B), die in einer Kartonschachtel in der Trommel des Wäschetrockners beigelegt sind. Der Kippschutz B ist für Waschmaschinen ASKO bestimmt und kann möglicherweise nicht an Geräte anderer Hersteller angebracht werden. Falls die Waschmaschine und der Wäschetrockner nicht die gleichen Abmessungen besitzen, oder wenn zwischen der Waschmaschine und dem Wäschetrockner ein Zwischenfach (engl. Hidden helper = versteckter Helfer) eingebaut ist, können Sie die entsprechenden Verbindungsplatten beim Kundendienst kaufen (... lieferbar nur für HH (Hidden Helpers) und TD75 an WM80 oder WM85; für andere Kombinationen nicht lieferbar).

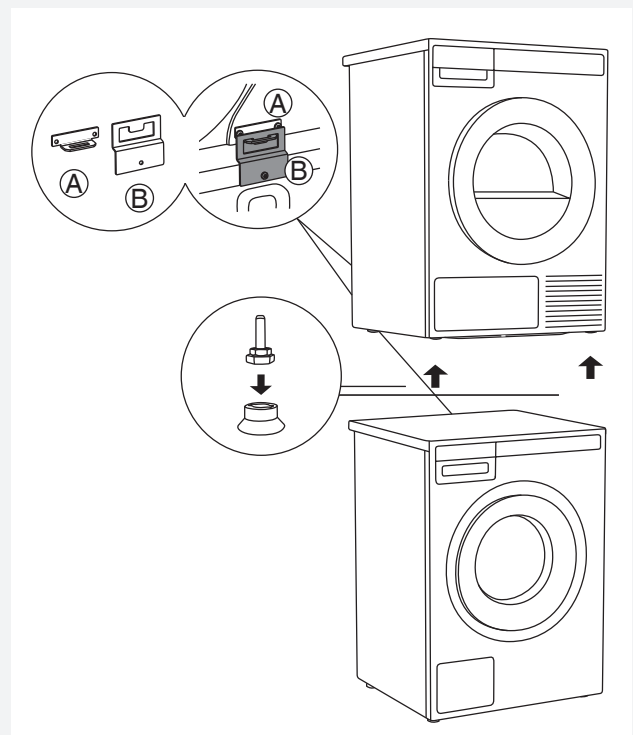

Alle Waschmaschinen ASKO halten das Gewicht des Wäschetrockners aus.

💡 Die Waschmaschine, auf die Sie den Wäschetrockner aufstellen möchten, muss das Gewicht des Trockners aushalten (siehe Typenschild bzw. Technische Angaben).

Aufstellung des Wäschetrockners auf die Waschmaschine (ASKO):

In der Trommel des Wäschetrockners befindet sich eine Kartonschachtel mit Vakuumfüßen und Kippschutz.

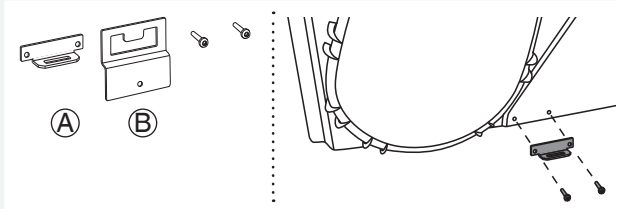

- 1** Der Kippschutz besteht aus zwei Metallteilen (A + B). Befestigen Sie den Teil A mit zwei Schrauben an die Rückseite des Wäschetrockners.

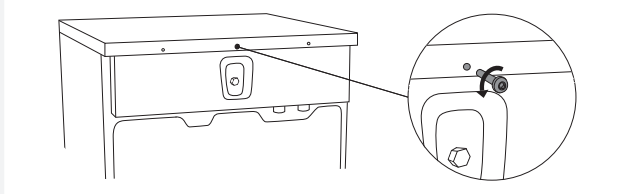

- 2** Lösen Sie die Schraube auf der Rückseite der Waschmaschine.

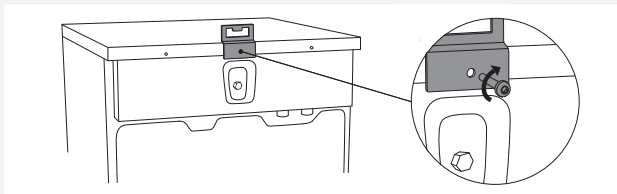

- 3** Befestigen Sie den Kippschutz (Teil B) mit einer Schraube an die Rückseite der Waschmaschine.

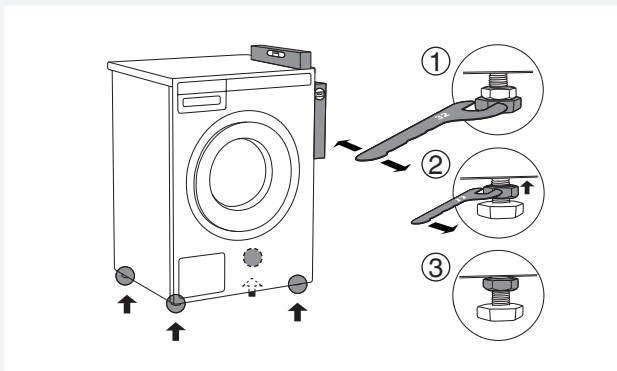

- 4** Richten Sie die Waschmaschine so aus, dass sie stabil steht:
 1. Richten Sie die Maschine durch Drehen der verstellbaren Gerätefüße mit einem Schlüssel Nr. 32 in die waagrechte Stellung aus. Die Gerätefüße ermöglichen eine Ausrichtung von ± 1 cm.
 2. Ziehen Sie nach der Höheneinstellung der Gerätefüße die Kontermuttern mit einem Schlüssel Nr. 17 in Richtung des Gerätebodens (siehe Abbildung) fest \uparrow .
 3. Ziehen Sie die Gegenmuttern fest.

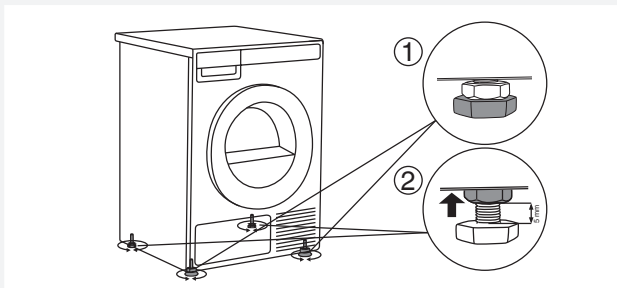

- 5** Stellen Sie die Gerätefüße des Wäschetrockners ein:
 1. Die vorderen Gerätefüße sollen bis zum Anschlag zugeschraubt sein – in der inneren Position
 2. Lösen Sie die beiden hinteren Gerätefüße um 3,5 Umdrehungen bzw. um 5 mm und ziehen Sie die Sicherungsmuttern gegen den Boden des Geräts \uparrow fest.

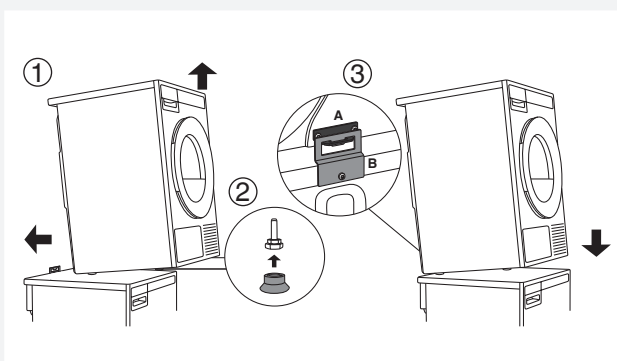

- 6** Wäschetrockner auf die Waschmaschine stellen:
 1. Heben Sie den Vorderteil des Wäschetrockners um 5–10 cm an.
 2. Montieren Sie die Saugnäpfe auf die beiden vorderen Gerätefüße.
 3. Drücken Sie den Wäschetrockner gegen den Kippschutz (Teil B in den Teil A) und lassen Sie ihn los (siehe Abb. auf der vorhergehenden Seite).

 Stellen Sie sicher, dass der Kippschutz verriegelt ist!

WECHSEL DES TÜRANSCHLAGS

Falls Sie die Öffnungsrichtung der Luke ändern möchten, verfahren Sie wie folgt:

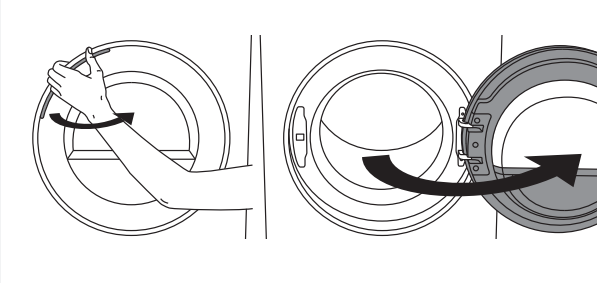

1 Die Gerätetür ganz öffnen.

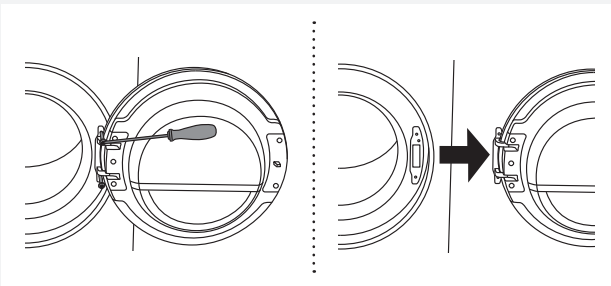

2 Lösen Sie die beiden Schrauben und nehmen Sie die Luke ab.

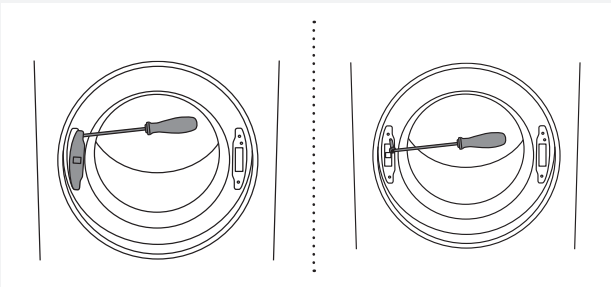

3 Nehmen Sie mit einem Schraubenzieher die Blende der Lukerverriegelung ab und lösen Sie die Schraube an der Lukerverriegelung.

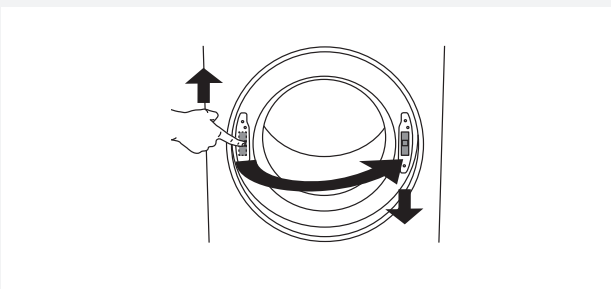

4 Drücken Sie die Verriegelung nach oben und entfernen Sie diese. Versetzen Sie die Verriegelung auf die andere Seite des Geräts und drücken Sie sie in ihre Lagerung nach unten.

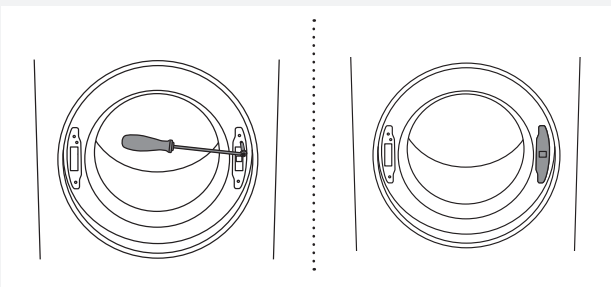

5 Schrauben Sie die Schraube der Verriegelung ein. Stecken Sie die Blende auf die Lukerverriegelung auf.

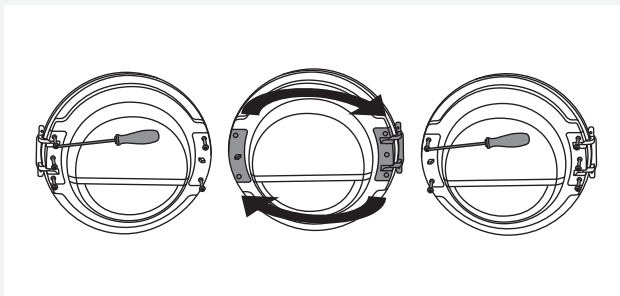

6 Lösen Sie das Scharniersegment (links) und den die Lukenverriegelung (rechts); tauschen Sie deren Position aus und schrauben Sie sie fest (das Scharniersegment auf die rechte Seite und die Lukenverriegelung auf die linke Seite).

 Verwenden Sie einen Schraubenzieher, um den Kunststoffteil leichter entfernen zu können.

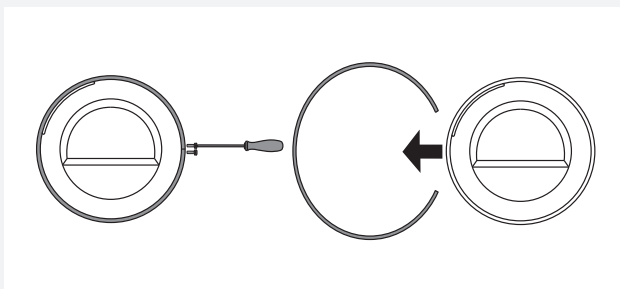

7 Lösen Sie den Rahmen der Luke und entfernen Sie ihn vorübergehend.

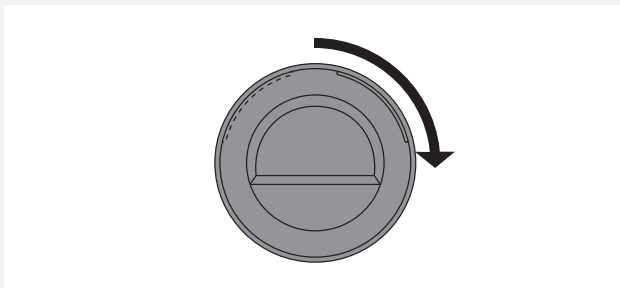

8 Drehen Sie das Lukenglas um 90°, sodass die Markierung, welche die Öffnungsrichtung anzeigt, auf der anderen Seite liegt.

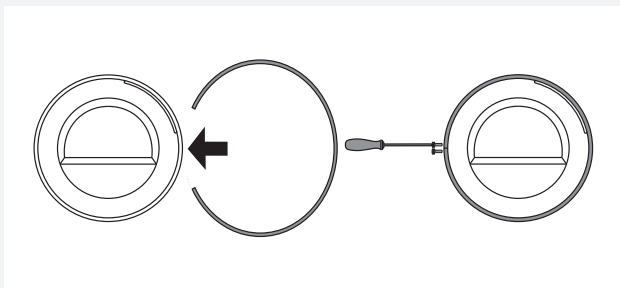

9 Drehen Sie den Rahmen der Luke um 180°, montieren Sie ihn an die Luke und schrauben Sie ihn fest.

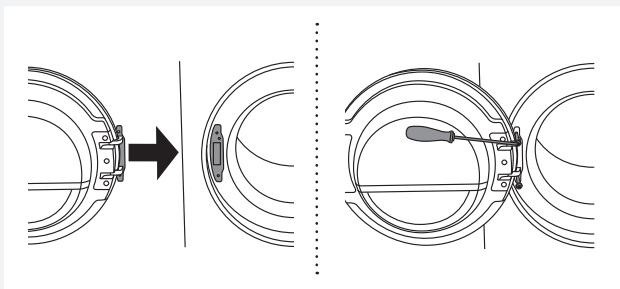

10 Setzen Sie die Luke auf das Scharnier auf und schrauben Sie sie fest.

EINBAU

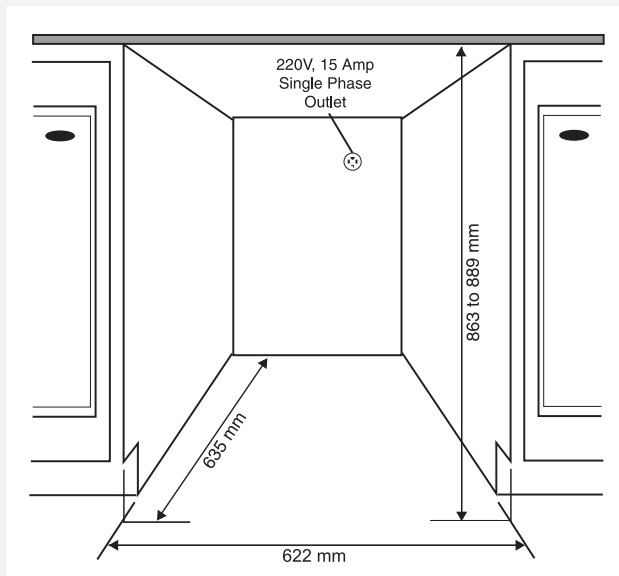

ASKO Wäschetrockner können unter einem Möbelement oder einer Arbeitsplatte mit einer Höhe von mindestens 864 mm eingebaut werden. An allen Seiten des Geräts muss ein Abstand von ca. 12 mm eingehalten werden. Zwischen der hinteren Kante der oberen Geräteplatte und der Wand hinter dem Gerät muss ein Abstand von mindestens 25 mm eingehalten werden. Die Breite der Öffnung bzw. der Nische, in der das Gerät aufgestellt werden soll, muss mindestens 622 mm betragen.

Kondensationstrockner funktionieren am besten, wenn eine ausreichende Luftzirkulation gewährleistet ist.

Stellen Sie den Wäschetrockner so auf, dass das Kondenswasser ständig in den Abfluss oder in die Spüle abfließen kann. Zu diesem Zweck muss hinter dem Gerät ein Abfluss montiert werden. Die Höhe des Abflusses darf 1016 mm nicht überschreiten.

💡 Sie können die Höhe des Wäschetrockners zwischen 850 mm und 876 mm einstellen. Sie sollten die Höhe des Geräts nicht mehr als 876 mm einstellen.

💡 Es ist sehr wichtig, einen Hitzestau bzw. eine Überhitzung zu vermindern.

💡 Sorgen Sie dafür, dass die vom Gerät abgegebene warme Luft auf der Rückseite entweichen kann.

💡 Falls die warme Luft nicht entweichen kann, kann es zu einer Störung des Geräts kommen.

Sie können einen Hitzestau bzw. eine Überhitzung des Geräts durch folgende Maßnahmen verhindern:

- Lassen Sie die Öffnung bzw. den Schlitz für den Wäschetrockner im Sockel des Küchenelements offen.
- Fügen Sie neue Lüftungsöffnungen zum Küchenelement hinzu.

Wenn das Gerät unter der Arbeitsplatte oder in einem Küchenelement eingebaut ist, kann sich die Trocknungszeit verlängern.

💡 Stellen Sie den Wäschetrockner nicht neben einen Kühlschrank. Die vom Wäschetrockner über die Rückseite entweichende warme Luft kann die Temperatur um den Wärmetauscher des Kühlschranks erhöhen, was zu einem ununterbrochenen Betrieb des Kompressors des Kühlschranks führen kann. Falls der Wäschetrockner nicht woanders aufgestellt werden kann, muss der Kühlschrank vom Wäschetrockner isoliert aufgestellt werden.

Lüftungsanforderungen für das ASKO-Konzept (beim Einbau des Geräts in ein Möbelement)

Die Bedienelemente an der Frontseite der ASKO-Geräte ermöglichen den Einbau von Waschmaschinen und Wäschetrocknern in ein Küchenelement.

Stellen Sie sicher, dass zwischen dem Gerät und dem Möbelement oder der Wand Freiraum bleibt, zwischen der hinteren Kante der Oberseite des Geräts und dem Möbelement oder der Wand sollte mindestens 25 mm Platz frei bleiben.

Falls das Gerät in ein Küchenelement eingebaut wird, das mit einer Tür geschlossen wird, wird empfohlen, eine lamellenförmige Tür zu verwenden, um eine ausreichende Belüftung des Geräts zu gewährleisten.

Im Gegenfall müssen Lüftungsschlitze an der Tür des Küchenelements angebracht werden. Die untere Abbildung zeigt die entsprechenden Abmessungen der Lüftungsschlitze und/oder Lüftungsöffnungen:

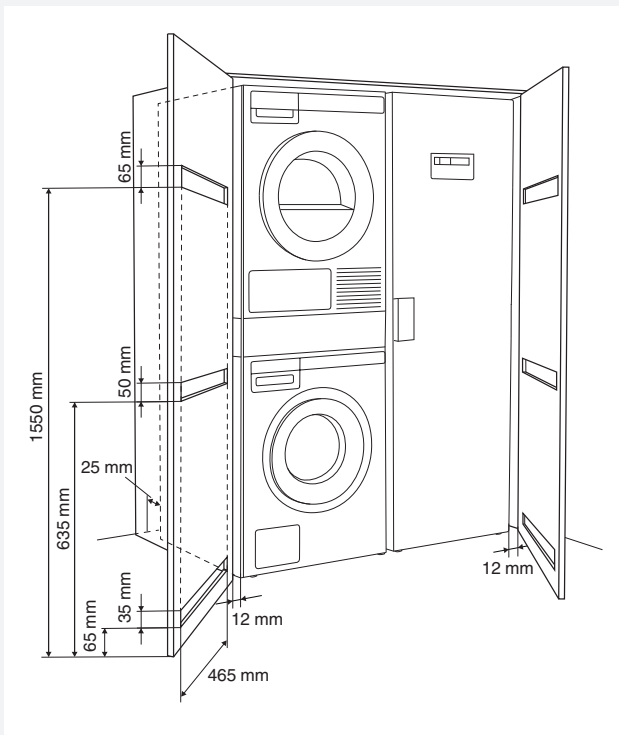

💡 Sorgen Sie dafür, dass die Tür des Wäschetrockners nach der Installation ungehindert geöffnet werden kann.

💡 Die Platte für die Kaltluftzufuhr an der Vorderseite des Wäschetrockners darf nicht bedeckt sein. Falls die Platte für die Kaltluftzufuhr bedeckt ist, kann es zu Störungen beim Betrieb des Geräts kommen.

⚠ Die Nichtbeachtung der Anweisungen kann den Betrieb des Geräts beeinträchtigen und zu Fehlfunktionen führen.

ABLEITUNG DES KONDENSWASSERS

Die Feuchtigkeit aus der Wäsche wird im Kondensator ausgeschieden und im Kondenswasserbehälter gesammelt. Der Kondenswasserbehälter muss regelmäßig entleert werden (siehe Kapitel „REINIGUNG UND PFLEGE“).

Sie können die automatische Abschaltung des Wäschetrockners im Fall des vollen Kondenswasserbehälters verhindern, indem Sie den Abfluss-Schlauch des Kondenswasserbehälters auf der Rückseite des Wäschetrockners direkt in die Abflussöffnung legen (siehe Kapitel „SYSTEMEINSTELLUNGEN/ Kondenswasser“).

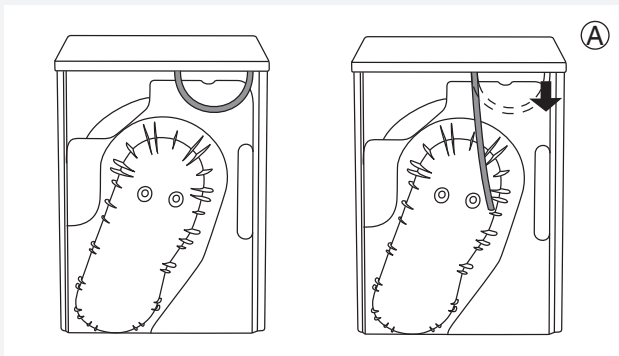

- 1 Entfernen Sie das kurze Rohr aus dem Ansatzstück (A).

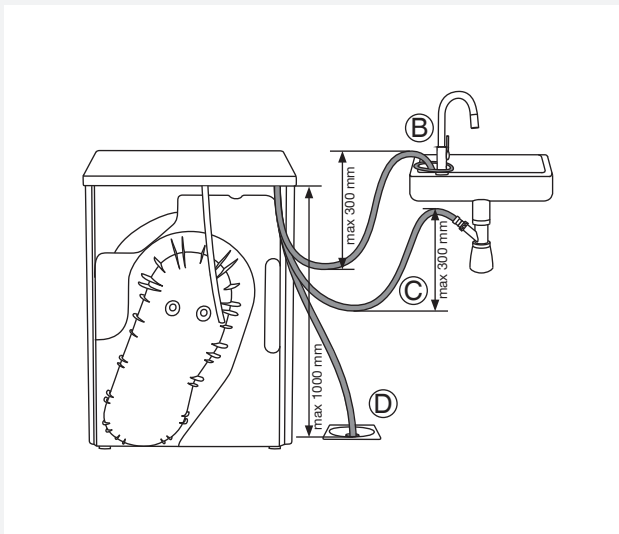

- 2 Befestigen Sie den beigelegten Gummischlauch auf das Ansatzstück (A).

Stecken Sie den Abflussschlauch in die Abflussöffnung und befestigen Sie ihn an den Wasserhahn (B), sodass er während des Betriebs des Geräts nicht wegrutschen kann.

Sie können den Abflussschlauch auch in den Siphon des Waschbeckens (C) oder direkt in den Abfluss im Boden (D) leiten.

Das Wasser wird direkt in das Waschbecken, den Siphon oder den Bodenausguss gepumpt.

Ziehen Sie nicht am Abflussschlauch und sorgen Sie dafür, dass er nicht eingeklemmt wird, weil er dadurch beschädigt werden kann.

Falls Sie den Schlauch für die Ableitung des Kondenswassers in einen Abfluss oder Ausguss einstecken, sorgen Sie dafür, dass dieser gut befestigt ist. Damit wird ein eventuelles Ausfließen des Kondenswassers verhindert, was unerwartete Schäden verursachen kann!

Verwenden Sie immer Schläuche, die dem Gerät beigelegt sind.

Falls der Wäschetrockner an ein Abflussrohr zusammen mit einem anderen Gerät angeschlossen ist, sollten Sie unbedingt ein Rückschlagventil auf den Schlauch montieren. Ein Rückströmen des Wassers in den Wäschetrockner kann das Gerät beschädigen; dies wird durch das Rückschlagventil verhindert.

ANSCHLUSS AN DAS STROMNETZ

 Bevor Sie das Gerät zum ersten Mal in Betrieb nehmen, muss es mindestens 2 Stunden ruhen, bevor Sie es an das Stromnetz anschließen.

Schließen Sie das Gerät an das Stromnetz an, indem Sie den Stecker des Anschlusskabels in eine geerdete Wandsteckdose stecken. Die Wandsteckdose muss frei zugänglich sein und über einen Erdungskontakt verfügen (in Einklang mit den gültigen Vorschriften).

Anschlussdaten

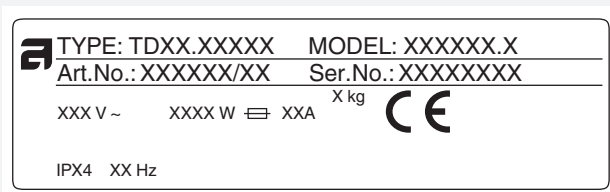

Die Angaben über Ihr Gerät finden Sie auf dem Typenschild.

Verwenden Sie eine automatische Sicherung vom Typ A.

 Schließen Sie das Gerät nie mit einem Verlängerungskabel an das Stromnetz an.

 Schließen Sie das Gerät nie an eine Steckdose an, die für den Rasierapparat oder den Haartrockner bestimmt ist.

 Reparatur- und Instandhaltungsarbeiten, die sich auf die Sicherheit oder Leistung des Geräts beziehen, sind von qualifizierten Fachleuten durchzuführen.

ASKO WÄSCHEPFLEGE – VERSTECKTE HELFER (HIDDEN HELPERS) *

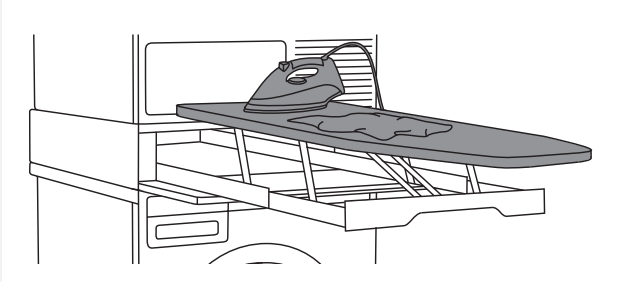

Bügelbrett

Das Bügelbrett ist eine gut durchdachte Lösung, da sie immer bei der Hand ist, wenn Sie Kleidung bügeln müssen. Bei Nichtgebrauch kann das Bügelbrett einfach, sicher und unsichtbar aufbewahrt werden. Das Bügelbrett wird zwischen die Waschmaschine und den Wäschetrockner oder einfach auf eines der beiden Geräte gestellt

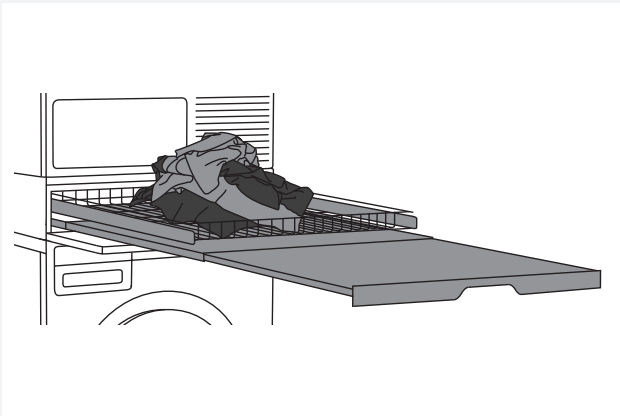

Doppelablage

Drahtkorb und ausziehbare Ablage Der Drahtkorb und die ausziehbare Ablage können als zusätzliche Arbeitsfläche zum Stapeln von Wäsche, zum Sortieren von Socken oder zum Aufbewahren von Wäsche verwendet werden. Der Korb ist zum Entnehmen der Wäsche aus der Waschmaschine sowie zum Tragen der Wäsche zum Kleiderschrank oder Bügelbrett geeignet.

Die Doppelablage wird zwischen die Waschmaschine und den Wäschetrockner oder einfach auf eines der beiden Geräte gestellt.

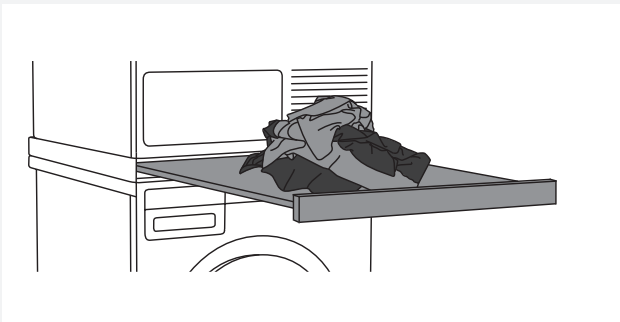

Einzelablage

Ausziehbare Ablage Die Einzelablage kann als zusätzliche Arbeitsfläche beim Stapeln von Kleidern und beim Sortieren von Socken oder zum Aufbewahren von Kleidern verwendet werden. Sie ermöglicht auch ein einfacheres Beladen und Entladen der Waschmaschine.

Die Einzelablage wird zwischen der Waschmaschine und dem Wäschetrockner montiert.

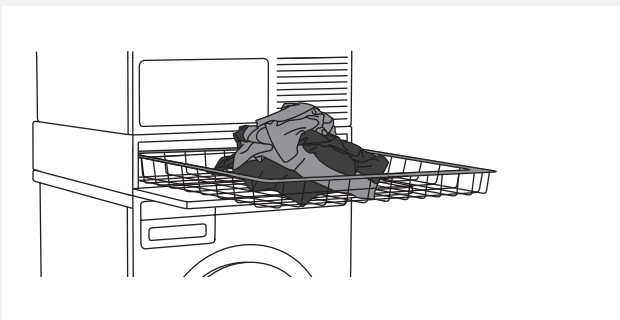

Korb

Der große ausziehbare Korb kann einfach im Push-Pull-Modus (Drücken/Ziehen) geöffnet werden. Der Korb ist zum Entnehmen der Wäsche aus der Waschmaschine sowie zum Tragen der Wäsche zum Kleiderschrank oder Bügelbrett geeignet.

Der Korb wird zwischen die Waschmaschine und den Wäschetrockner oder einfach auf eines der beiden Geräte gestellt.

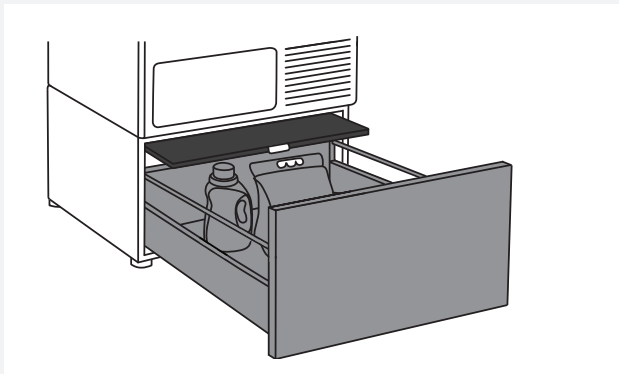

Schublade mit ausziehbarer Ablage

Praktische Schublade zum Aufbewahren mit einer Höhe von 30 cm. Ideal zum Aufbewahren von Waschmitteln, Weichspüler, Kleiderbügeln, Haken, Gebrauchsanleitungen und anderer nützlicher Gegenstände. Die Schublade verfügt auch über eine Ablage zum einfachen Einlegen und Entnehmen von Wäsche.

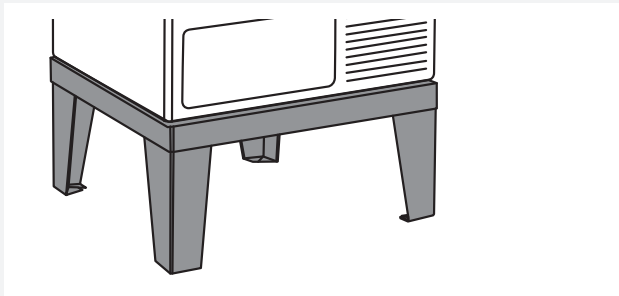

Untersatz

Dank des Edelstahlsockels wird das Gerät um 30 cm angehoben, sodass es einfacher beladen und entladen werden kann.

*MARKTVERFÜGBARKEIT

BESCHREIBUNG	Produktnummer
IRONING BOARD HI1153 White	576552
IRONING BOARD HI1153 Stainless steel	732756
IRONING BOARD HI1153 Titanium	576553
LAUNDRY CARE DOUBLE HDB1153 White	576554
LAUNDRY CARE DOUBLE HDB1153 Stainless steel	732757
LAUNDRY CARE DOUBLE HDB1153 Titanium	576555
LAUNDRY CARE SINGLE HSS1053 White	576730
LAUNDRY CARE SINGLE HSS1053 Titanium	576732
LAUNDRY CARE HB1153 White	576733
PEDESTAL DRAWER W. SHELF HPS5323 White (only 8 or 9 kg models)	576735
PEDESTAL DRAWER W. SHELF HPS5323 Stainless steel (only 8 or 9 kg models)	576737
STAINLESS STEEL PLINTH HPL530S FOR 8 AND 9 kg MODELS	441663
STAINLESS STEEL PLINTH HPL830S FOR 11 AND 12 kg MODELS	445501

TIPPS VOR DEM TROCKNEN

In diesem Kapitel werden einige Tipps angeführt, wie man die Wäsche zum Trocknen vorbereitet.

SORTIEREN DER WÄSCHE

Sortieren Sie die Wäsche hinsichtlich:

- der Wäscheart und
- der Dicke des Gewebes.

Die Wäsche wird am besten getrocknet, wenn die zu trocknenden Wäschestücke aus dem gleichen Material hergestellt sind.

KLEIDUNGSSTÜCKE

1. Alle Reißverschlüsse und Klettverschlüsse schließen, damit die Textilien nicht beschädigt werden.
2. Taschen nach außen stülpen.
3. Sehr empfindliche Feinwäsche in einem Textilsack waschen. (Sie können den Textilsack in dazukaufen.)

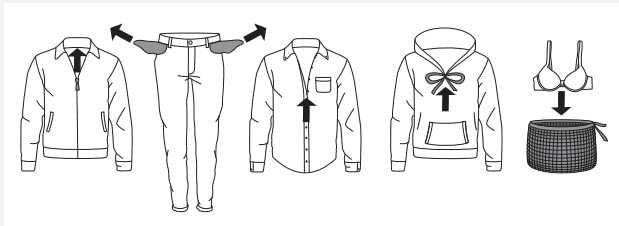

































 Textilien, die im Wäschetrockner getrocknet werden sollen, müssen in der Waschmaschine bei mindestens 1000 U/Min. (oder höher) geschleudert werden. Höhere Schleuderdrehzahlen gewährleisten besseres Trocknen im Wäschetrockner, einen geringeren Energieverbrauch und eine kürzere Programmdauer.

 Falls Sie nur ein größeres Kleidungsstück trocknen möchten, empfehlen wir Ihnen, dieses getrennt von den kleineren Kleidungsstücken zu trocknen.

WÄSCHEETIKETTEN

Beachten Sie die Waschvorschriften auf den Wäscheetiketten.

Symbole zur Pflege von Textilien:

 Waschen		
normal		Feinwäsche
	Max. Waschen 90 °C	
	Max. Waschen 60 °C	
	Max. Waschen 40 °C	
	Max. Waschen 30 °C	
	Handwäsche	
	Waschen nicht zulässig	
 Bleichen		
	Bleichen im kalten Wasser	
	Bleichen nicht zulässig	
 Chemische Reinigung		
	Chemische Reinigung mit allen Mitteln	
	Perchloräthylen R11, R113, Petroleum	
	Chemische Reinigung in Kerosin, Petroleum, reinem Alkohol und R 113	
	Chemische Reinigung nicht zulässig	
 Bügeln		
	Bügeln mit heißem Bügeleisen max. 200°C	
	Bügeln mit heißem Bügeleisen max. 150°C	
	Bügeln mit warmem Bügeleisen max. 110°C	
	Bügeln nicht zulässig	
 Natürliches Trocknen		
	Trocknen auf ebener Unterlage	
	Trocknen von nichtgeschleudeter Wäsche	
	Trocknen auf Wäscheleinen oder Ständern	
 Trocknen im Wäschetrockner		
	Trocknen bei hohen Temperaturen	
	Trocknen bei niedrigen Temperaturen	
	Trocknen im Wäschetrockner nicht zulässig	

TEXTILIEN, DIE ZUM TROCKNEN IM WÄSCHETROCKNER GEEIGNET SIND.

 Die Textilien sind zum Trocknen im Wäschetrockner geeignet. Die im Wäschetrockner getrockneten Wäschestücke sind weicher und anschmiegsamer als beim Trocknen im Freien.

 Der Wäschetrockner verursacht keine wesentliche Abnutzung der Textilien bzw. Fasern. Im Flusensieb aufgefangene Fasern enthalten Staub und Faserreste, die durch normale Verwendung der Textilien entstehen.

TEXTILIEN, DIE NICHT IM WÄSCHETROCKNER GETROCKNET WERDEN DÜRFEN

 Dieses Symbol weist darauf hin, dass die Textilien nicht im Wäschetrockner getrocknet werden dürfen.

Im Wäschetrockner dürfen folgende Textilien NICHT getrocknet werden:

- Kleidungsstücke, die Sie selbst chemisch gereinigt haben
- Kleidungsstücke mit Schaumstoff
- Kleidungsstücke mit Glasfasern

TROCKNEN NACH SCHRITTEN (1 – 7)

SCHRITT 1: WÄSCHE SORTIEREN

Siehe Kapitel „TIPPS VOR DEM TROCKNEN“.

SCHRITT 2: HAUPTSCHALTER EINSCHALTEN

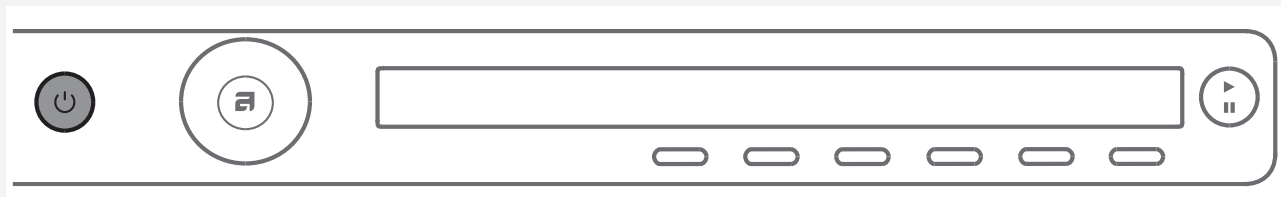

Einschalten

Drücken Sie die Taste  Ein/Aus (ON/OFF).

Abschalten

Drücken Sie die Taste  Ein/Aus (ON/OFF).

SCHRITT 3: LUKE ÖFFNEN UND WÄSCHE IN DIE TROMMEL LEGEN

Öffnen Sie die Luke des Wäschetrockners, indem Sie den Türgriff zu sich ziehen.

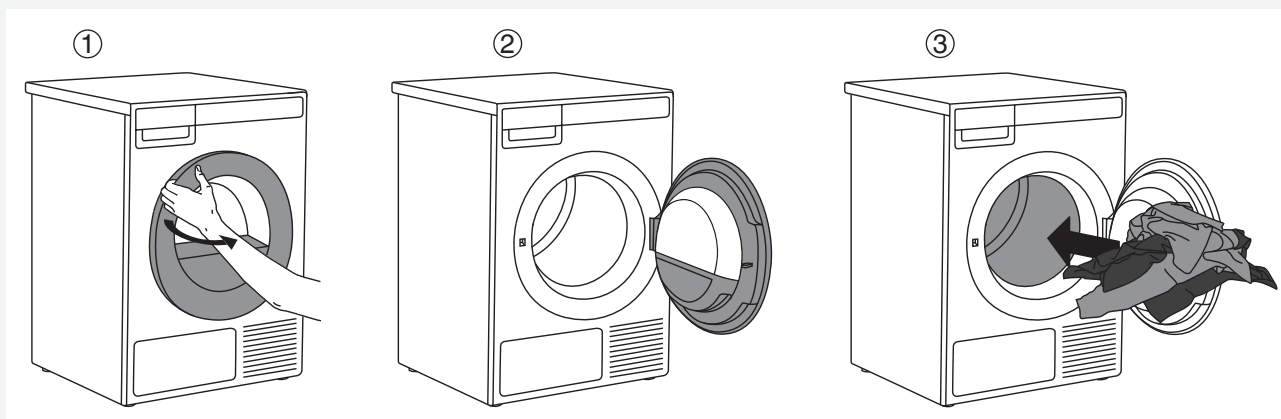

Legen Sie die Wäsche in die Trommel des Wäschetrockners. Achten Sie darauf, dass sich z.B. keine Waschkugel in der Wäsche versteckt.

Ein solcher Gegenstand aus Kunststoff kann aufgrund der großen Hitze schmelzen und die Wäschestücke sowie das Gerät beschädigen.

Die Trommel nicht überladen! (Sehen Sie sich die Programmtabelle an und berücksichtigen Sie die Beladungsmenge, die auf dem Typenschild angegeben ist.)

Falls die Trommel überfüllt wird, wird die Wäsche nach dem Trocknungsvorgang zerknittert, vielleicht auch ungleichmäßig getrocknet.

SCHRITT 4: TROCKNUNGSZEIT WÄHLEN

Wählen Sie das Programm durch Drehen des Programmwahlknebels nach links oder rechts.

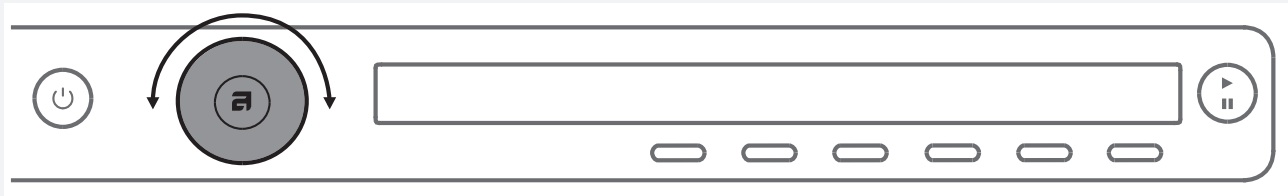

Sie können den Programmwahlknebel verwenden, sobald Pfeile auf dem Display erscheinen . Wählen Sie das Programm hinsichtlich der Wäscheart und des gewünschten Feuchtigkeitsgrads der Wäsche, die Sie trocknen möchten.

Auf dem Display wird die voraussichtliche Dauer des Programms angezeigt.

Sie können bei jedem Programm auch Zusatzfunktionen auswählen.
Siehe SCHRITT 5.

Sie können eines der folgenden Programme auswählen:

Programm	Max. kg*	Beschreibung
1. AUTO EXTRA TROCKEN (Auto Extra Dry)	8	Dieses Programm wird für dicke, mehrschichtige, pflegeleichte Baumwollwäsche verwendet, die nach dem Trocknen schranktrocken ist.
2. AUTO TROCKEN (Auto dry)	8	Dieses Programm wird für dicke, mehrschichtige, pflegeleichte Baumwollwäsche verwendet, die nach dem Trocknen schranktrocken ist.
3. AUTO NORMAL  (Auto normal dry)	8	Dieses Programm wird zum Trocknen von pflegeleichter Baumwollwäsche von ähnlicher Dicke verwendet, die nach dem Trocknen trocken oder leicht feucht ist.
4. AUTO BÜGELTROCKEN (Auto iron dry)	8	Dieses Programm wird zum Trocknen von Jeans und Kleiderstücken mit dicken Nähten verwendet.
5. AUTO SYNTHETIK (Auto synthetics)	3,5	Dieses Programm wird zum Trocknen von Feinwäsche aus Synthetik und Baumwollfasern verwendet. Die Wäsche ist nach dem Trocknen leicht feucht.
6. BETTWÄSCHE (Bedding)	5	Dieses Programm wird zum Trocknen von größeren Wäschestücken verwendet, die nach dem Trocknen vollständig trocken sind. Die besonderen Schaukelbewegungen der Trommel verhindern, dass sich die Wäschestücke verflechten.
7. QUICK PRO (Quick Pro)	2	Dieses Programm ist für pflegeleichte Wäsche geeignet, die mit dem Schnellprogramm gewaschen wurde.
8. ZEITPROGRAMM (Time program)	4	Dieses Programm wird für pflegeleichte Wäsche, die noch leicht feucht ist und schranktrocken getrocknet werden soll, verwendet. Beim Zeitprogramm wird die Restfeuchte nicht automatisch erkannt. Falls die Wäsche nach dem Trocknen noch feucht ist, wiederholen Sie das Programm; falls die Wäsche sehr trocken ist und deswegen zerknittert und grob wirkt, haben Sie eine zu lange Trocknungszeit eingestellt. Die Programmdauer kann von 30 Minuten bis max. 4 Stunden in Schritten zu 15 Minuten eingestellt werden.

Programm	Max. kg*	Beschreibung
9. BELÜFTEN (Airing)	2	Dieses Programm wird ohne Heizung ausgeführt und ist zum Erfrischen der Wäsche geeignet. Die Programmdauer kann von 15 Minuten bis max. 4 Stunden in Schritten zu 15 Minuten eingestellt werden.
10. SYSTEMEINSTELLUNGEN (System settings)		<p>Den Programmwahlknebel auf die Position „Systemeinstellungen“(System settings) drehen. Die Auswahl durch Drücken der Taste ENTER (Taste 2) bestätigen. Bewegen Sie sich im Einstellungsmenü durch Betätigung des Programmwahlknebels.</p> <p>Folgendes kann ausgewählt werden: Es stehen folgende Optionen zur Verfügung:</p> <ul style="list-style-type: none"> - Kindersicherung (Child Lock), - Sprachauswahl (Language), - Programme (Programs), - Display (Kontrast und Logotyp) , - Signaltöne (Akustische Alarme) (Sounds), - Kondenswasser (Condensed water), - Zurücksetzen (Reset). <p>Siehe Kapitel „SYSTEMEINSTELLUNGEN“ (SYSTEM SETTINGS).</p>

* Maximale Beladung mit trockener Wäsche (in kg)

 Falls Ihre Wäsche nicht bis zum gewünschten Trocknungsgrad getrocknet wurde, verwenden Sie zusätzliche Programmeinstellungen bzw. ein anderes geeignetes Programm.

SCHRITT 5: PROGRAMMEINSTELLUNGEN WÄHLEN

Durch die Auswahl von verschiedenen Programmeinstellungen können Sie das Programm an Ihre eigenen Bedürfnisse anpassen.

Einige Funktionen können bei bestimmten Programmen nicht ausgewählt werden.

Die ausgewählten Programmeinstellungen bleiben nach Beendigung des Waschvorgangs gespeichert und können nachträglich geändert werden (Ausnahme: Einschaltverzögerung - wird nach Beendigung des Waschvorgangs nicht gespeichert).

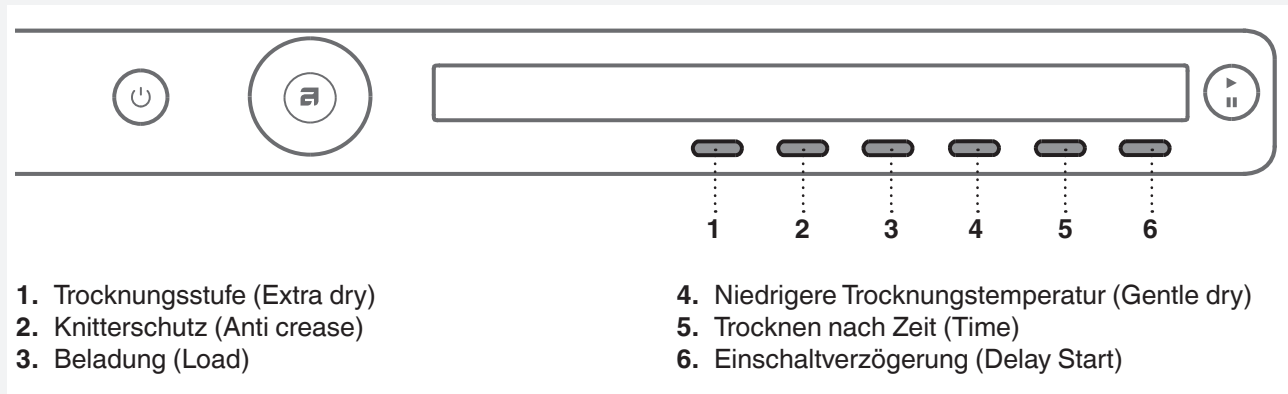

Wählen Sie die Programmeinstellungen vor dem Drücken der Taste START.

Während der Ausführung des Programms sind Änderungen der Programmeinstellungen nicht möglich.

Durch längeres Drücken der Taste unter der Programmeinstellung wird die INFO (Information) über diese Programmeinstellung aufgerufen.

Programmeinstellungen, die mit den Tasten 1 bis 6 ausgewählt werden:

1. Trocknungsstufe (Extra dry)

Durch Drücken der Taste 1 können Sie eine der Trocknungsstufen wählen (+, ++, +++). Geändert werden der Trocknungsgrad und die Trocknungszeit der Wäsche.

2. Knitterschutz (Anti crease)

Diese Funktion wird nach Beendigung des Programms ausgeführt.

Durch Drücken der Taste 2 können Sie die Programmdauer des Knitterschutzprogramms zwischen 0 (0) und 4 Stunden (4) in Schritten zu 1 Stunde einstellen.

3. Beladung (Load)

Durch Drücken der Taste 3 können Sie folgende Wäschemengen wählen:

<input type="radio"/>	Volle Beladung
<input type="radio"/>	Geringe Beladung
<input type="radio"/>	Teilbeladung

Die Auswahl der tatsächlichen Beladung beeinflusst die vorgesehene (angezeigte) Trocknungszeit.

4. Niedrigere Trocknungstemperatur (Gentle dry)

Durch Drücken der Taste 4 können Sie zwischen dem Einschalten (ON) und Ausschalten (OFF) des Trocknungsprogramms mit niedrigen Temperaturen auswählen.

5. Trocknen nach Zeit (Timed dry)

Wählen Sie mit dem Programmwahlknebel das Programm „Zeitprogramm“ (Timed dry)

Die Dauer des Programms kann mit der Taste 5  von 30 Minuten bis max. 4 Stunden in Schritten zu 15 Min. eingestellt werden.

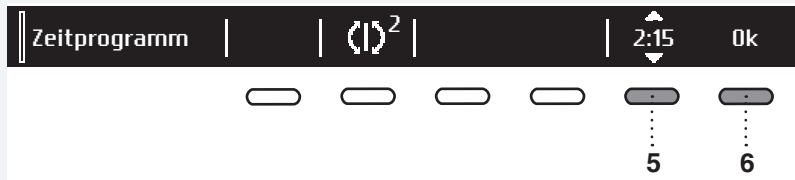

Bestätigen Sie mit der Taste 6 (OK) die ausgewählte Trocknungszeit. Drücken Sie die Taste **Start/Pause** , um das Programm zu starten.

6. Einschaltverzögerung (Delay Start)

Wählen Sie mit der Taste 6 die Einschaltverzögerung, wenn Sie möchten, dass das Programm zu einer bestimmten Zeit startet.

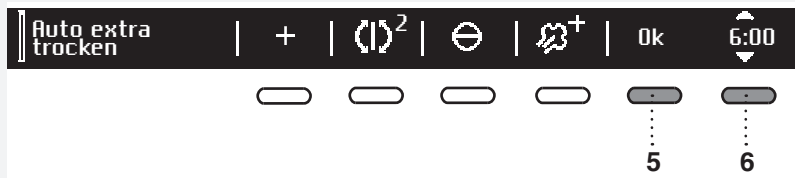



Drücken Sie die Taste 6, bis das Symbol  erscheint. Stellen Sie die Einschaltverzögerung mit dem Programmwahlknebel oder der Taste 6 ein; von 0,5 Stunden bis 6 Stunden in Schritten zu 30 Min, von 6 bis 24 Stunden in Schritten zu 1 Stunde.

Bestätigen Sie die eingestellte Einschaltverzögerung mit der Taste 5 (OK).

Drücken Sie die Taste **Start** , um die Abzählung der Zeit zu starten. Nach Beendigung der Abzählung der eingestellten Zeit wird das Programm automatisch gestartet.



Falls Sie die Einschaltverzögerung widerrufen und sofort mit dem Trocknen beginnen möchten, drücken Sie die Taste 5 . Sobald die Einschaltverzögerung eingestellt ist, kann diese nicht mehr geändert werden; sie kann nur durch Drücken der Taste  übersprungen werden; Sie können gleich mit dem ausgewählten Programm fortfahren.

Falls Sie 5 Minuten keine Taste drücken, schaltet sich das Display aus und schaltet sich in den Stand by-Zustand um.

Durch Drücken der Taste ON/OFF können Sie das Display wieder einschalten. Auf dem Display wird die Abzählung der voreingestellten Zeit bis zum Programmstart angezeigt.

Falls das Gerät im Stand by-Zustand ist, wird das Display 1 Minute vor dem Programmstart aktiviert.

Nachdem die Zeit abgezählt wurde, wird auf dem Display die Dauer des Trocknungsvorgangs angezeigt.

 Bei den Favoriten kann die Funktion „Einschaltverzögerung“ nicht ausgewählt werden.

SCHRITT 6: LUKE SCHLIESSEN UND PROGRAMM STARTEN

Schließen Sie die Luke des Wäschetrockners und drücken Sie die Taste **Start/Pause**.

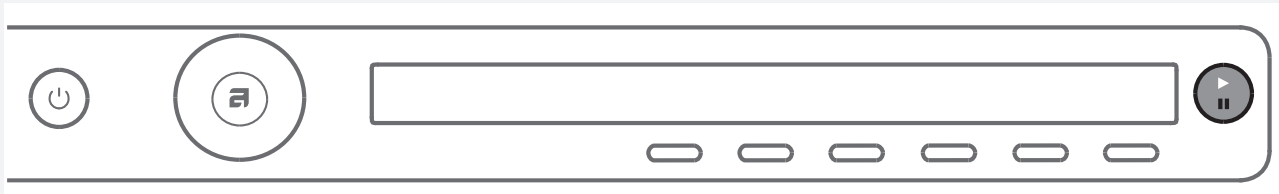

- ▶ Start (kurzes Drücken der Taste - Start/Fortfahren)
- || Pause (kurzes Drücken der Taste - vorübergehende Unterbrechung)
- Widerruf (langes Drücken der Taste (3 Sekunden))

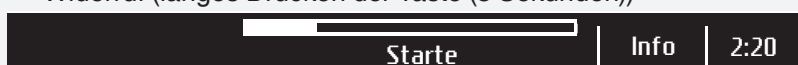

Restzeit

Je nach gewähltem Programm und ausgewählter Beladung wird die vorgesehene Trocknungszeit in Stunden und Minuten angezeigt.

Die tatsächliche Trocknungszeit ist vom gewählten Programm, der Beladung, der Wäscheart und der Schleuderdrehzahl abhängig. Sie kann kürzer oder länger als die vorgesehene Trocknungszeit sein.



Programm unterbrechen, anhalten oder ändern

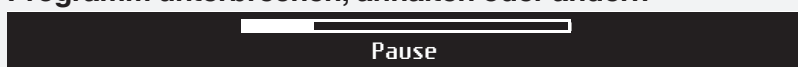

Sie können das Programm vorübergehend unterbrechen, indem Sie kurz die Taste **Start/Pause** drücken. Falls Sie mit dem Programm fortfahren möchten, drücken Sie erneut die Taste **Start/Pause**.



Das Trocknungsprogramm können Sie vorübergehend unterbrechen, indem Sie die Luke öffnen.

Um mit dem Programm fortzufahren, schließen Sie die Luke und drücken Sie die Taste **Start/Pause**.



Falls Sie das Trocknungsprogramm widerrufen möchten, drücken und halten Sie 3 Sekunden lang die Taste **Start/Pause**.

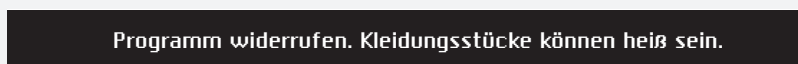

Das ausgewählte Programm wird angehalten und die Abkühlphase beginnt. Die zum Kühlen benötigte Zeit hängt vom ausgewählten Programm ab.

Wählen Sie nach Beendigung der Abkühlphase mit dem Programmwahlknebel ein neues Programm und drücken Sie die Taste **Start/Pause**.

⚠ Der abschließende Trocknungszyklus umfasst eine Abkühlungsphase ohne Heizung, die gewährleistet, dass sich die Wäsche am Ende des Programms abkühlt und gefahrlos aus dem Gerät entnommen werden kann.

Sie können das Programm durch Drücken der Taste ON/OFF unterbrechen. Der Wäschetrockner wird abgeschaltet. Beim Einschalten des Geräts müssen Sie zur Fortsetzung des Programms die Taste **Start** drücken.

SCHRITT 7: PROGRAMMENDE

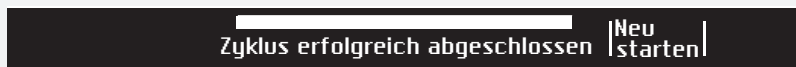

Nach Programmende erscheint auf dem Display die Nachricht, dass das Programm erfolgreich abgeschlossen wurde (Zyklus erfolgreich abgeschlossen).

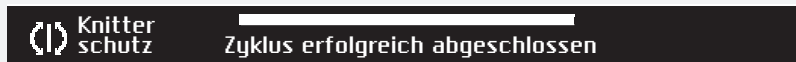

Falls Sie den Knitterschutz (Anti crease) gewählt haben, ist der Wäschetrockner nach Programmende noch so lange in Betrieb, wie dies durch die Einstellungen festgelegt wurde.



Nach Beendigung des Programms können Sie dieses zu Ihren Favoriten hinzufügen (siehe „Favoriten“).

Öffnen Sie die Luke (zu sich ziehen) und nehmen Sie die Wäsche aus der Trommel.

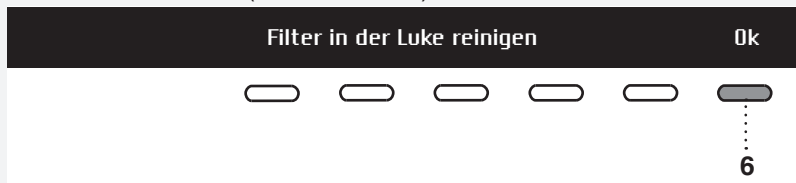



Reinigen Sie das Flusensieb in der Luke (siehe Kapitel „REINIGUNG UND PFLEGE“).

Stellen Sie sicher, dass die Trommel des Wäschetrockners leer ist und schließen Sie die Luke.

Fünf Minuten nach Beendigung des Programms oder der letzten Einstellung schaltet sich das Display ab (und spart Energie) und schaltet sich in den Stand-by-Modus um.

Das Display schaltet sich wieder ein, wenn Sie die Taste ON/OFF drücken oder die Luke öffnen.

 Reinigen Sie nach jedem Trocknungsvorgang das Flusensieb in der Luke und entleeren Sie den Kondenswasserbehälter. Siehe Kapitel „REINIGUNG UND PFLEGE“.

 Im Fall der Verstopfung des Filters in der Luke bzw. des Filters der Wärmepumpe kann sich das Gerät bei einer Überhitzung automatisch abschalten. Reinigen Sie das Flusensieb und warten Sie, bis sich der Wäschetrockner abgekühlt hat. Versuchen Sie danach, ihn wieder zu starten. Falls das Gerät nicht startet, rufen Sie bitte den Kundendienst an.

 Entfernen Sie nach Beendigung des Trocknungsvorgangs den Netzstecker des Geräts aus der Wandsteckdose.

Favoriten /Zu Fav?



Sie können nach Programmende mit der Taste 6 ein Programm mit Ihren eigenen Einstellungen als Favoriten (Fav) speichern.

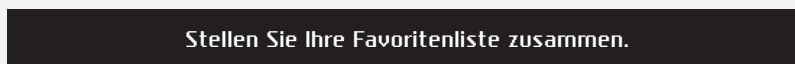

Sie können maximal 4 eigene Programme (Favoriten) speichern.

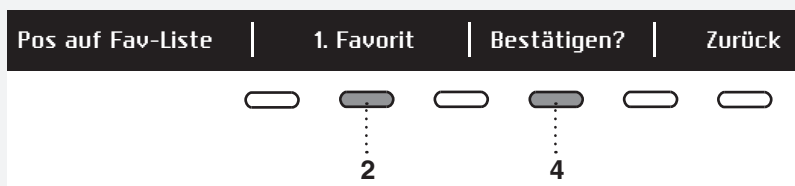

Wählen Sie die Nummer (Position) Ihres Favoriten mit der Taste 2; es wird das zuletzt verwendete Programm mit allen Einstellungen angeboten. Falls Sie dieses Programm speichern möchten, bestätigen Sie dies durch Drücken der Taste 4.

Änderung des Favoriten

Falls Sie nach Programmende das aktuelle Programm speichern möchten und in der Liste der beliebten Programme (Favoriten) kein Platz mehr zur Verfügung steht (es stehen 4 Speicherplätze zur Verfügung), können Sie einen der vorhandenen Favoriten durch das neue Programm ersetzen.

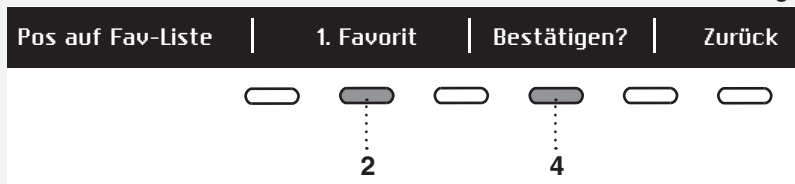

Bewegen Sie sich durch Drücken der Taste 2 durch das Menü „Favoriten“. Bestätigen Sie mit der Taste 4 das Programm, das Sie ersetzen möchten.

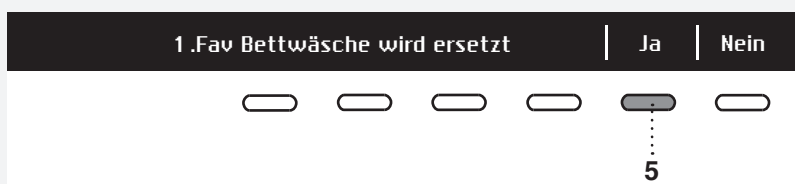

Bestätigen Sie die Änderungen durch Drücken der Taste 5.

Falls Sie innerhalb von 5 Minuten keine Einstellung vornehmen, schaltet sich das Display in den Stand by-Zustand um.

Das Display wird durch Drücken der Taste ON/OFF oder Öffnen der Luke wieder aktiviert.

SYSTEMEINSTELLUNGEN (SYSTEM SETTINGS)

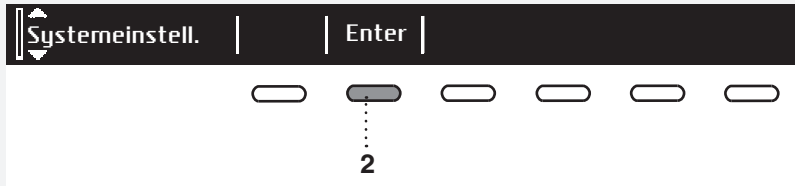

Wählen Sie im Hauptmenü mit dem Programmwahlknebel "Systemeinstellungen" (System settings).
Bestätigen Sie die Auswahl durch Drücken der Taste 2.

Bewegen Sie sich im Einstellungs Menü durch Betätigung des Programmwahlknebels durch die Einstellungen, die Sie ändern können:

- Kindersicherung (Child Lock),
- Sprachauswahl (Language),
- Programmliste (Programs),
- Display (Kontrast und Logotyp) ,
- Signaltöne (Akustische Signale) (Sounds),
- Kondenswasser (Condensed water),
- Zurücksetzen (Reset).

Durch Drücken der Taste 6 (Back) kehren Sie zu den "Systemeinstellungen" (System settings) bzw. zum Hauptmenü zurück.

Durch Drücken der Taste INFO (Information) wird die Information über die Programmeinstellungen aufgerufen.

KINDERSICHERUNG (CHILD LOCK)



Sie können die Kindersicherung (Child lock) durch Drücken der Taste 1 einschalten. Dadurch wird verhindert, dass Kinder Einstellungen am Gerät vornehmen.





Sie können die Kindersicherung (Child lock) mit der Taste 1 deaktivieren. Solange die Kindersicherung (Child lock) aktiviert ist, lassen sich keine Einstellungen am Gerät vornehmen.

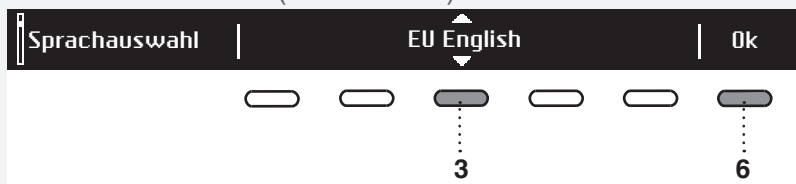

Falls Sie die Kindersicherung (Child lock) vorübergehend (für 3 Minuten) deaktivieren möchten, drücken Sie gleichzeitig die Tasten 1 und 4 und halten Sie sie 3 Sekunden lang gedrückt.

SPRACHAUSWAHL (LANGUAGE)



Sie können eine der 24 Sprachen auswählen. Drücken Sie die Taste 3, bis das Symbol  erscheint. Bewegen Sie sich im Einstellungs Menü durch Betätigung des Programmwahlknebels oder mit der Taste 3. Bestätigen Sie die ausgewählte Sprache mit der Taste 6 (OK).



Durch Drücken der Taste 6 kehren Sie zu den "Systemeinstellungen" (System settings) zurück.

PROGRAMMLISTE (PROGRAMS)

Im Hauptmenü ist eine vollständige Programmliste vorhanden, die Sie mit dem Programmwahlknebel auswählen können.

Diese Einstellung ermöglicht, dass im Hauptmenü nur ausgewählte Programme angezeigt werden.



Drücken Sie die Taste 1, bis das Symbol  erscheint. Bewegen Sie sich im Einstellungs Menü durch Betätigung des Programmwahlknebels oder mit der Taste 1. Bestätigen Sie die Auswahl durch Drücken der Taste 3: Ein /Aus .

Durch Drücken der Taste 6 kehren Sie zu den „Systemeinstellungen“ (System settings) zurück.

DISPLAY

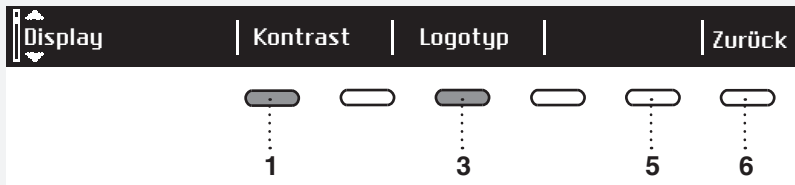

Sie können den Kontrast (Contrast) und den Logotyp (Logotype) einstellen.

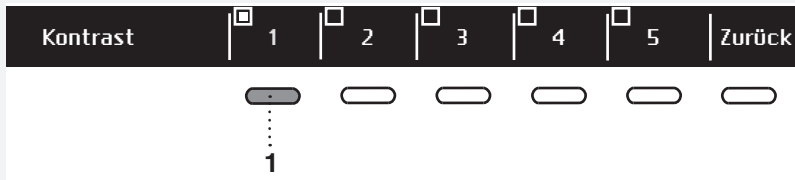

Stellen Sie mit einer der Tasten 1-5 eine Kontrasteinstellung (Contrast) ein.



Wählen Sie mit der Taste 1, ob der Logotyp eingeblendet oder ausgeblendet wird. Falls Sie ON wählen, wird beim Einschalten des Geräts das Logo auf dem Display erscheinen.

Durch Drücken der Taste 6 kehren Sie zu den "Systemeinstellungen" (System settings) zurück.

SIGNALTÖNE (AKUSTISCHE SIGNALE) (SOUNDS)

Sie können die akustischen Signale einschalten oder ausschalten.

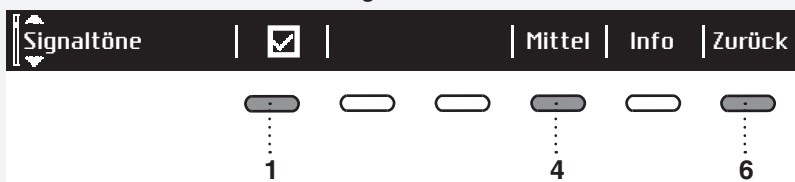

Wählen Sie mit der Taste 1, ob das akustische Signal eingeschaltet oder ausgeschaltet wird.

Wählen Sie mit der Taste 4 eine der Einstellungen: leise (Low), mittel (Mid) oder laut (High). Während der Auswahl können Sie die Lautstärke des akustischen Signals hören.

Durch Drücken der Taste 6 kehren Sie zu den "Systemeinstellungen" (System settings) zurück.

KONDENSWASSER (CONDENSED WATER)

Sie können wählen, ob das Kondenswasser in den Behälter oder direkt in den Abfluss abfließen soll.



Drücken Sie die Taste 1, bis das Symbol  auf dem Display erscheint.

Mit dem Programmwahlknebel oder der Taste 1 können Sie unter folgenden Möglichkeiten auswählen:

"Rez." - Ablauf des Kondenswassers in den Kondenswasserbehälter

"Abfluss" – Ablauf des Kondenswassers in den Abfluss

Falls Sie sich für die Option „Abfluss“ entschieden haben, muss ein Ablaufrohr montiert werden (siehe Kapitel „AUFSTELLUNG UND ANSCHLUSS/Ablauf des Kondenswassers“).



Durch Drücken der Taste 6 kehren Sie zu den "Systemeinstellungen" (System settings) zurück.

ZURÜCKSETZEN (RESET)

Wählen Sie „Zurücksetzen“ (Reset); alle Einstellungen werden zurückgesetzt (Ihre persönlichen Einstellungen werden gelöscht).



Bestätigen Sie die Auswahl durch Drücken der Taste 3 (Yes).

Durch Drücken der Taste 6 kehren Sie zu den "Systemeinstellungen" (System settings) zurück.

GERÄUSCHE

 Am Anfang des Trocknungsvorgangs bzw. während des Trocknens erzeugen der Kompressor und die Pumpe Geräusche, die keine Auswirkung auf die Funktion des Wäschetrockners haben.

Summgeräusch: Geräusch des Kompressors; die Lautstärke des Geräusches ist vom Programm und der Trocknungsphase abhängig.

Brummen: Der Kompressor wird von Zeit zu Zeit entlüftet.

Pumpgeräusch: Die Pumpe pumpt das Kondenswasser in den Kondenswasserbehälter.

Klickgeräusch: Anfang der automatischen Reinigung des Wärmetauschers (Kompressors).

Fließgeräusch: Entsteht beim automatischen Reinigungszyklus.

Gepolter: Während des Trocknens, falls die Wäschestücke feste Teile enthalten (Knöpfe, Reißverschlüsse, usw.)

REINIGUNG UND PFLEGE

💡 Ziehen Sie vor dem Reinigen des Geräts den Stecker des Anschlusskabels unbedingt aus der Wandsteckdose.

REINIGEN DES FLUSSENSIEBS IN DER GERÄTETÜR

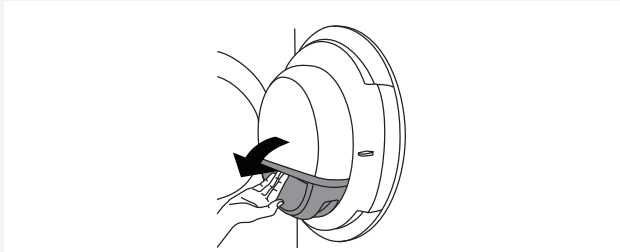

1 Öffnen Sie das Filtergehäuse.

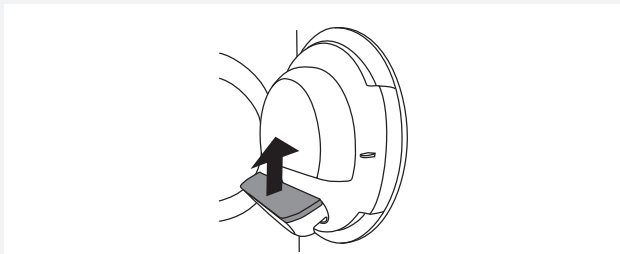

2 Entnehmen Sie das Flusensieb.



3 Streichen Sie mit der Hand leicht über das Flusensieb, um Faserreste und Flusen zu entfernen.

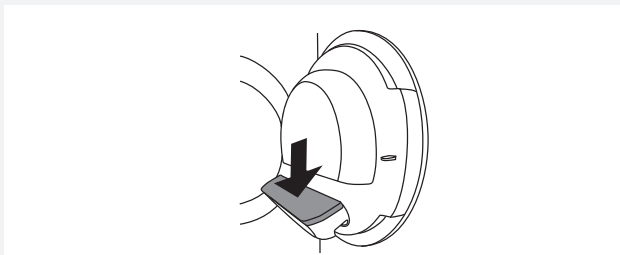

4 Setzen Sie das Flusensieb ein.

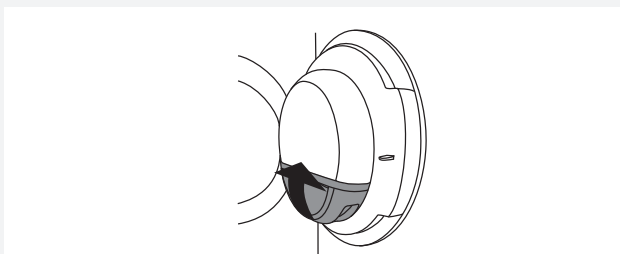

5 Schließen Sie das Filtergehäuse.

💡 Sorgen Sie dafür, dass das Flusensieb korrekt in das Gehäuse eingesetzt ist.

💡 **Den Filter in der Luke nach jedem Trocknungsvorgang reinigen.**

💡 Der Wäschetrockner darf niemals ohne Filter in der Luke oder mit einem beschädigten Filter betrieben werden.

KONDENSWASSERBEHÄLTER ENTLEREEN

💡 Nach jedem Trocknungsvorgang ist der Kondenswasserbehälter zu entleeren.

Wenn der Behälter voll ist und das Kondenswasser überläuft, wird das Programm automatisch unterbrochen. Auf dem Display erscheint der Hinweis, dass der Kondenswasserbehälter entleert werden muss. (Dieser Hinweis ist gegenstandslos, falls Sie das Abflussröhrchen für Kondenswasser aus dem Behälter in einen Abfluss oder Siphon geleitet haben.)

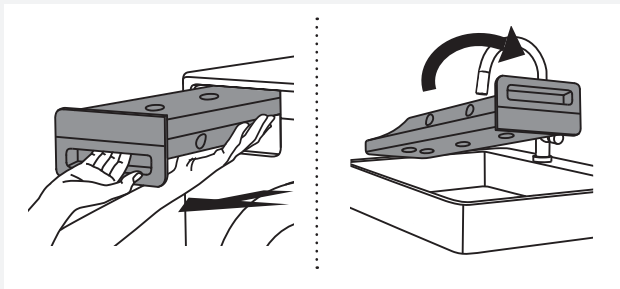

1 Ziehen Sie den Kondenswasserbehälter aus dem Gerät heraus, drehen Sie ihn über dem Waschbecken oder einem Behälter um.

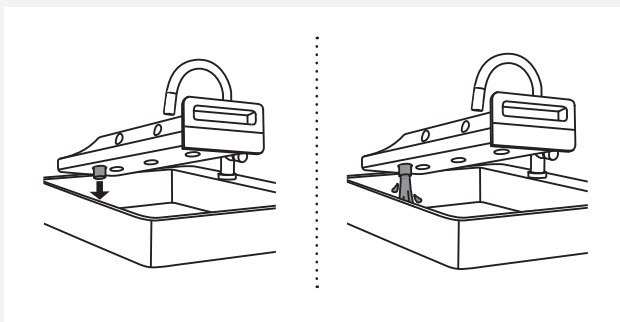

2 Entleeren Sie das Kondenswasser durch die Auslassöffnung.

Ziehen Sie das Röhrchen zum Auslassen des Kondenswasser aus der Öffnung heraus, um das Wasser einfacher zu entleeren.

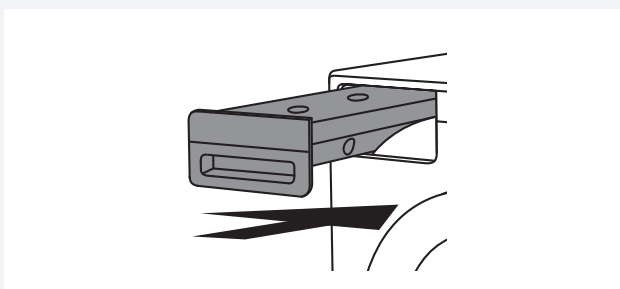

3 Setzen Sie den Kondenswasserbehälter wieder in das Gehäuse ein.

💡 Das Wasser aus dem Kondenswasserbehälter ist nicht zum Trinken geeignet. Gut filtriert lässt es sich jedoch zum Bügeln verwenden.

⚠️ Gießen Sie niemals chemische Mittel oder parfümierte Flüssigkeiten in den Kondenswasserbehälter.

💡 Den Kondenswasserbehälter müssen Sie nicht nach jedem Trocknungsvorgang entleeren, wenn Sie das Ablaufrohr in den Siphon oder die Abflussöffnung im Boden eingesteckt haben (siehe Kapitel „AUFSTELLUNG UND ANSCHLUSS /Ableitung des Kondenswassers“).

💡 Falls Sie das Gerät bewegen oder im Winter in einem nicht beheizten Raum lagern möchten, entleeren Sie vorher den Kondenswasserbehälter.

REINIGUNG DES WASSERKONDENSATORS

💡 Reinigen Sie den Kondensator, sobald der Hinweis auf der Anzeige erscheint.

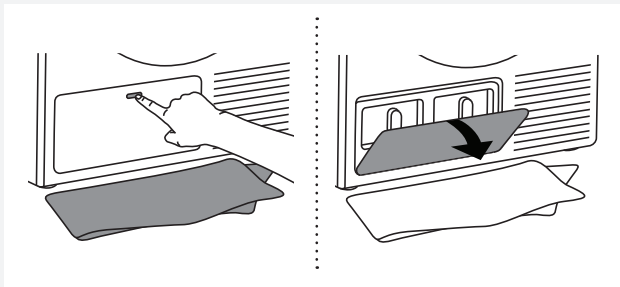

1 Beim Reinigen kann etwas Wasser aus dem Gerät fließen, deswegen ist es empfehlenswert, ein saugfähiges Tuch auf den Boden zu legen. Öffnen Sie den Außendeckel.

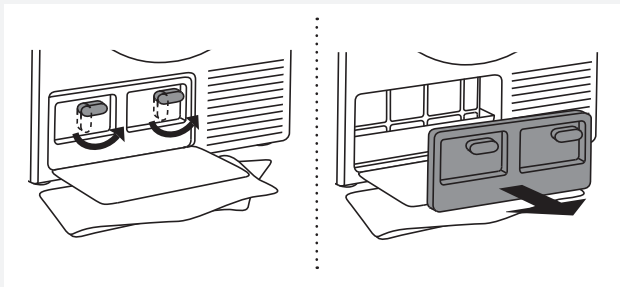

2 Fassen Sie die Hebel auf dem Innendeckel an und drehen Sie sie nach oben. Nehmen Sie den Innendeckel ab.

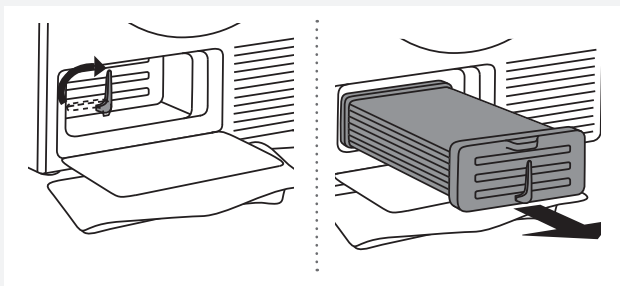

3 Drehen Sie den Hebel auf dem Kondensator nach oben. Nehmen Sie den Kondensator mithilfe des Handgriffs heraus.

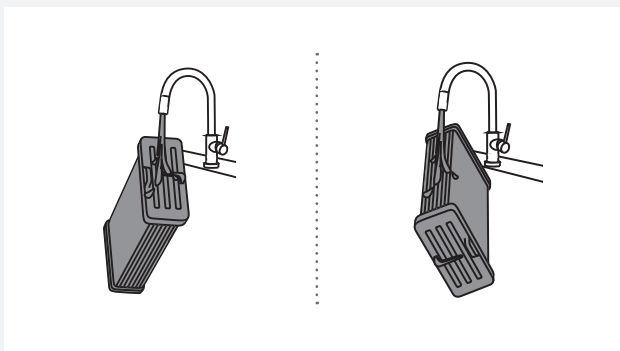

4 Spülen Sie das Innere des Kondensators auf beiden Seiten mit einem Wasserstrahl (lauwarmes Wasser) aus und lassen Sie den Kondensator gut abtropfen.

💡 Fassen Sie nicht die Lamellen des Kondensators an, da Sie diese beschädigen können.

💡 Reinigen Sie den Kondensator nicht in der Geschirrspülmaschine.

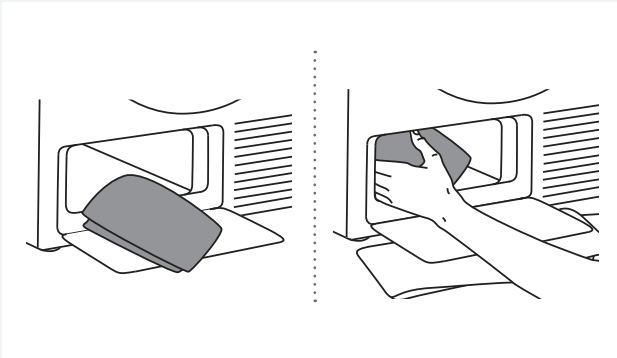

- 5** Reinigen Sie mit einem weichen und feuchten Tuch:
- den Raum vor dem Kondensator, wo sich Wasser ansammelt,
 - den Raum hinter dem Kondensator (greifen Sie mit der Hand tief in die Öffnung des Kondensatorraums, bis Sie zur Rückwand gelangen),
 - das Gehäuse des Kondensators,
 - alle Dichtungen und Dichtflächen des Gehäuses und der Tür des Kondensators.

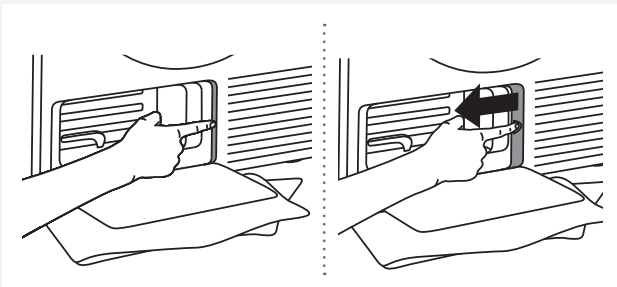

- 6** Drücken Sie an den Rand des Filters und ziehen Sie ihn heraus.

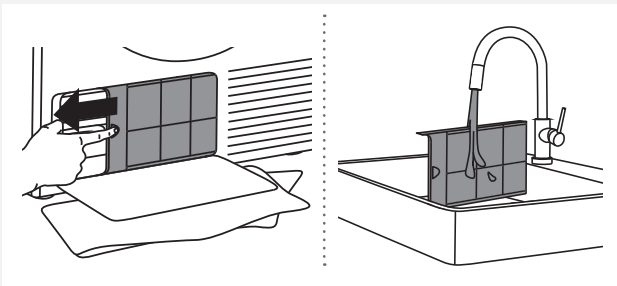

- 7** Spülen Sie den Filter unter fließendem Wasser aus und trocknen Sie ihn anschließend.

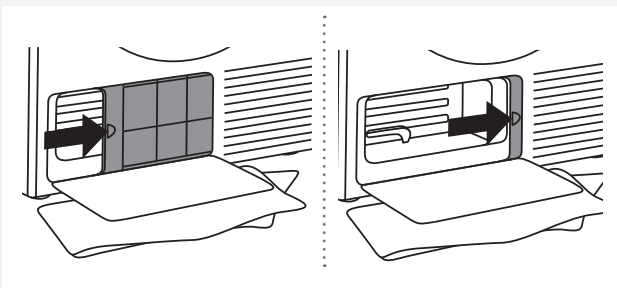

- 8** Setzen Sie den Filter wieder an seinen ursprünglichen Platz ein.

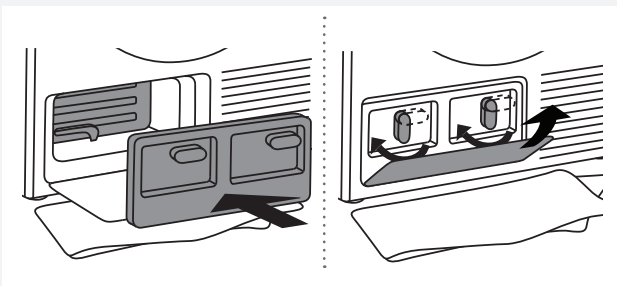

- 9** Setzen Sie den Kondensator wieder in das Gehäuse ein. Drehen Sie den Griff am Kondensator nach unten.

Montieren Sie den Innendeckel und drehen Sie die Hebel nach unten.

Schließen Sie den Außendeckel.

BESONDERHEITEN BEI DER REINIGUNG

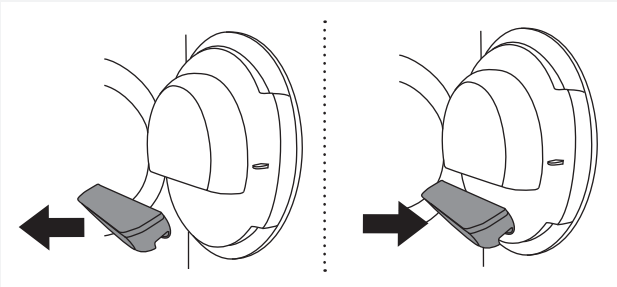

Falls Sie ungewollt das **komplette** Gehäuse des Flusensiebs in der Luke entfernt haben, setzen Sie es wieder in seine Lagerung ein.

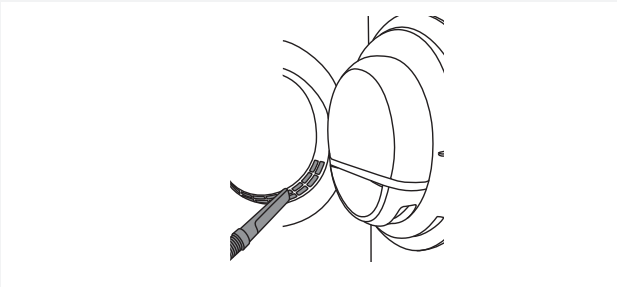

Von Zeit zu Zeit muss die Öffnung an der Unterseite der Luke abgesaugt werden.

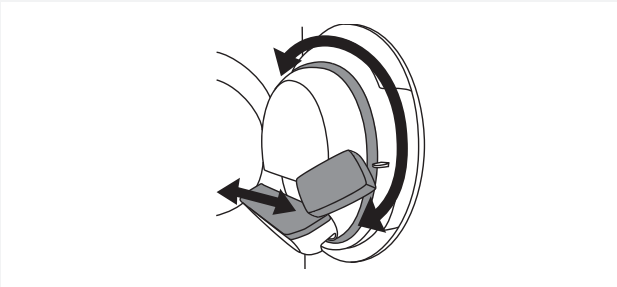

Reinigen Sie nach Bedarf auch das Gehäuse des Flusensiebs.

REINIGUNG DER AUSSENFLÄCHEN DES GERÄTS

Reinigen Sie die Außenflächen des Geräts und das Display mit einem weichen Baumwolltuch und etwas Wasser. **Verwenden Sie zum Reinigen des Geräts keine Lösungsmittel oder scheuernden Reinigungsmittel, da diese das Gerät beschädigen können** (beachten Sie die Hinweise des Herstellers des Reinigungsmittels).

Wischen Sie danach alle Teile des Geräts mit einem weichen Tuch trocken.

💡 Die Umgebung des Wäschetrockners muss immer sauber gehalten werden und der Raum muss kühl sein; Staub, Wärme und Feuchtigkeit verlängern den Trocknungsvorgang.



💡 Trennen Sie das Gerät vor dem Reinigen vom Stromnetz.

FEHLER ... WAS TUN ...?

Wegen Störungen aus der Umgebung (z.B. elektrische Installation) kann es zu verschiedenen Fehlermeldungen kommen (siehe Tabelle Fehler/Störungen). In diesem Fall: Schalten Sie das Gerät aus und warten Sie mindestens 1 Minute; schalten Sie das Gerät wieder ein und wiederholen Sie das Trocknungsprogramm.

- Schalten Sie das Gerät aus und warten Sie mindestens 1 Minute; schalten Sie das Gerät wieder ein und wiederholen Sie das Trocknungsprogramm.
- Falls sich der Fehler wiederholen sollte, rufen Sie bitte den Kundendienst an.
- Den Großteil der **Störungen** können Sie selbst beheben (siehe Tabelle „Störungen/Fehler“).
- **Reparaturen** dürfen nur von einem qualifizierten Fachmann durchgeführt werden.
- Die Beseitigung der Störung bzw. Reklamation, die wegen eines unfachmännischen Anschlusses oder unsachgemäßen Gebrauchs des Geräts entstanden ist, wird nicht von der Garantie gedeckt. Eventuelle Reparaturkosten trägt der Benutzer.

 Die Garantie schließt keine Fehler ein, welche Folge von Störungen aus der Umgebung sind (Blitzschlag, mangelhafte Elektroinstallation, Naturkatastrophen, ...).

Störung/Fehler	Ursache	Was tun?
Das Gerät startet nicht.	• Der Hauptschalter ist nicht eingeschaltet.	• Prüfen Sie, ob der Hauptschalter eingeschaltet ist.
	• In der Steckdose ist keine Spannung vorhanden.	• Überprüfen Sie die Sicherung. • Überprüfen Sie, ob der Stecker des Anschlusskabels richtig in der Steckdose sitzt.
In der Steckdose ist Spannung vorhanden, die Trommel bewegt sich jedoch nicht ... das Gerät funktioniert nicht.	• Der Programmstart wurde nicht in Einklang mit der Gebrauchsanleitung ausgeführt.	• Lesen Sie bitte sorgfältig die Gebrauchsanleitung durch.
	• Die Luke kann offen sein.	• Prüfen Sie, ob die Luke richtig geschlossen wurde.
	• Der Kondenswasserbehälter ist voll (gilt für Kondensationstrockner und Wäschetrockner mit Wärmepumpe (Heat pump)).	• Leeren Sie den Kondenswasserbehälter (siehe Kapitel „REINIGUNG UND PFLEGE“) (gilt für Kondensationstrockner und Wäschetrockner mit Wärmepumpe (Heat pump)).
	• Die Einschaltverzögerung kann aktiviert sein.	• Drücken Sie zum Widerrufen der Startzeitvorwahl die Taste 5 „Widerruf“ (Skip).
Der Wäschetrockner schaltet sich während des Programms aus.	• Das Flusensieb ist verstopft, deswegen erhöht sich die Temperatur im Gerät, was eine Überhitzung und folglich ein automatisches Abschalten des Geräts auslöst.	• Reinigen Sie das Flusensieb (siehe Kapitel „REINIGUNG UND PFLEGE“). • Warten Sie, bis der Wäschetrockner abgekühlt ist, und versuchen Sie danach, ihn wieder zu starten. Falls das Gerät nicht startet, rufen Sie bitte den Kundendienst an.

Störung/Fehler	Ursache	Was tun?
Wäsche nicht trocken bzw. das Trocknen dauert zu lange.	• Die Filter wurden nicht gereinigt.	• Reinigen Sie die Filter (siehe Kapitel „REINIGUNG UND PFLEGE“).
	• Der Wäschetrockner ist in einem geschlossenen, zu kleinem oder zu kaltem Raum aufgestellt, weswegen es zur Überhitzung des Geräts kommt.	• Sorgen Sie für die entsprechende Luftzufuhr in den Raum, indem Sie Türen oder Fenster öffnen. • Überprüfen Sie, ob der Wäschetrockner in einem zu warmen bzw. in einem zu kalten Raum aufgestellt ist.
	• Die Wäsche wurde nicht ausreichend geschleudert.	• Falls die Wäsche nach Beendigung des Trocknungsvorgangs noch immer nass ist, starten Sie noch einmal das entsprechende Trocknungsprogramm (nach der Reinigung der Filter)
	• Es wird eine zu große oder zu kleine Menge Wäsche getrocknet.	• Verwenden Sie ein entsprechendes Programm oder Zusatzfunktionen.
	• Die Wäsche wickelt sich zu Klumpen (z.B. Bettwäsche)	• Schließen Sie vor dem Trocknen alle Knöpfe bzw. Reißverschlüsse. Wählen Sie das entsprechende Programm (z.B. Bettwäsche). • Lockern Sie nach Beendigung des Trocknungsvorgangs die Wäsche und wählen Sie ein zusätzliches Trocknungsprogramm (z.B. Trocknen nach Zeit).
Die Wäsche wurde ungleichmäßig getrocknet.	• Die Wäsche ist von verschiedener Art und Dicke bzw. zu große Menge von Wäsche.	• Prüfen Sie, ob Sie hinsichtlich des Programms die Wäsche nach Art, Dicke und Menge sortiert haben.
Es ist ein leichtes Klopfgeräusch zu hören.	• Eine lang andauernde Nichtverwendung des Geräts kann eine Punktbelastung der Stützelemente verursachen, was eine vorübergehende Deformation zur Folge haben kann.	• Der Lärm wird von alleine verschwinden.
Die Luke öffnet sich während des Trocknungsvorgangs.	• Der Druck auf die Luke ist zu groß (zu große Wäschemenge in der Trommel).	• Reduzieren Sie die Wäschemenge.

FEHLERANZEIGE

Falls es während der Programmausführung zu einem Fehler kommen sollte, erscheint auf dem Display das Wort Error X.

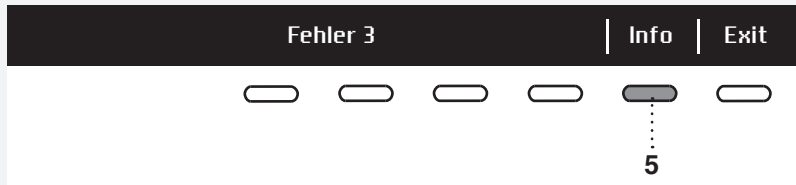

Durch längeres Drücken der Taste 5 INFO wird auf dem Display die Beschreibung des Fehlers angezeigt.

Durch Drücken der Taste 6 EXIT gelangen Sie wieder in das Hauptmenü.

Schalten Sie das Gerät aus und dann wieder ein.

Fehler, die auf dem Display angezeigt werden:

Störung/ Fehler	Darstellung des Fehlers auf dem Display	Was tun ... ?
Fehler 0	E0 - Bitte Kundendienst anrufen	Fehler Bedieneinheit. Bitte rufen Sie den Kundendienst an.
Fehler 1	E1 - Fehler Thermistor - Bitte Kundend. anrufen	Fehler Temperatursensor. Bitte rufen Sie den Kundendienst an.
Fehler 2	E2 - Bitte Kundendienst anrufen	Fehler Kommunikation. Bitte rufen Sie den Kundendienst an.
Fehler 3	E3 - Fehler Pumpe - Bitte Kundendienst anrufen	Störung der Pumpe, die das Kondenswasser in den Kondenswasserbehälter pumpt. Bitte rufen Sie den Kundendienst an.
Fehler 4	E4 - Filter reinigen oder Kundendienst anrufen	Fehler Bedieneinheit Reinigen Sie alle Filter. Siehe Kapitel „REINIGUNG UND PFLEGE“ oder Kundendienst anrufen.
Fehler 6	E6 - Bitte rufen Sie den Kundendienst an.	Fehler Bedieneinheit. Bitte rufen Sie den Kundendienst an.
Fehler 7	E7 - Bitte rufen Sie den Kundendienst an.	Fehler Bedieneinheit. Bitte rufen Sie den Kundendienst an.
Fehler 8	E8 - Bitte rufen Sie den Kundendienst an.	Fehler Bedieneinheit. Bitte rufen Sie den Kundendienst an.
Fehler 9	E9 - PB/UI Software nicht kompatibel.	Bitte rufen Sie den Kundendienst an.

INFORMATIONEN vor, während und am Ende des Programms (vom Modell abhängig)

Darstellung des Fehlers auf dem Display	Was tun ...?
EN: Steam tank is empty. Please fill water DE: Der Dampfbehälter ist leer. Bitte Wasser nachfüllen.	Füllen Sie den Behälter des Dampfgenerators mit destilliertem Wasser oder Kondenswasser. Füllen Sie das Wasser durch den Filter des Dampfgeneratorbehälters im Gehäuse des Kondenswasserbehälters. Siehe Kapitel „VOR DEM ERSTEN GEBRAUCH“.
EN: Steam tank full DE: Der Dampfbehälter ist voll.	Hören Sie mit dem Füllen des Kondenswassers bzw. destillierten Wassers auf.
EN: Please close the door before pressing start. DE: Bitte Luke schließen, bevor Sie die Start-Taste drücken.	Schließen Sie die Luke des Wäschetrockners, bevor Sie das Programm starten oder mit dem Programm fortfahren.
EN: Option not available at this phase of cycle. DE: Die ausgewählte Option ist in dieser Phase des Zyklus nicht verfügbar.	Diese Option ist in dieser Phase des Zyklus nicht verfügbar. Wählen Sie eine andere verfügbare Option.
EN: Cycle was interrupted by power failure. Please resume. DE: Der Zyklus wurde wegen Stromausfalls unterbrochen. Bitte fortfahren.	Drücken Sie die Taste Start /Pause um das Programm erneut zu starten.
EN: Please empty the tank before resuming a cycle. DE: Den Behälter vor dem Fortfahren des Zyklus entleeren.	Siehe Kapitel „REINIGUNG UND PFLEGE“.
EN: Clean door filter DE: Flusensieb in der Luke reinigen	Siehe Kapitel „REINIGUNG UND PFLEGE“.
EN: Clean condenser DE: Kondensator reinigen.	Siehe Kapitel „REINIGUNG UND PFLEGE“.
EN: Please empty the water tank and clean door filter. DE: Bitte den Behälter entleeren und den Flusensieb in der Luke reinigen.	Siehe Kapitel „REINIGUNG UND PFLEGE“.
EN: Child lock is on. Press buttons for 3 sec to unlock. DE: Die Kindersperre ist aktiv. Tasten 3 Sekunden lang gedrückt halten, um die Kindersperre zu deaktivieren.	Siehe Kapitel "SYSTEMEINSTELLUNGEN".

WARTUNG

BEVOR SIE DEN KUNDENDIENST ANRUFEN
Siehe Kapitel „FEHLER“ sowie „REINIGUNG UND PFLEGE“ und prüfen Sie, ob Sie die Störung selbst beheben können.

Wenn Sie den Kundendienst anrufen, müssen Sie die Modellbezeichnung (1), die Typenbezeichnung (2) sowie die Seriennummer (3) Ihres Geräts kennen.

Die Modell-, Typenbezeichnung und Seriennummer Ihres Geräts finden Sie auf dem Typenschild auf der Innenseite der Luke.

Die QR und AUID Kode sind ebenso auf der Innenseite des Geräts angebracht.

⚠ Verwenden Sie im Fall eines Defekts nur freigegebene Ersatzteile von autorisierten Herstellern.

⚠ Die Beseitigung der Störung bzw. Reklamation, die wegen eines unfachmännischen Anschlusses oder unsachgemäßen Gebrauchs des Geräts entstanden ist, wird nicht von der Garantie gedeckt. Eventuelle Reparaturkosten trägt der Benutzer.

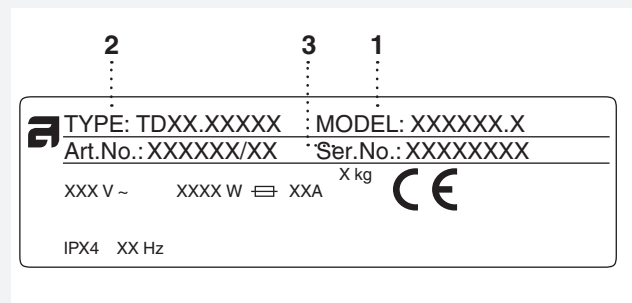
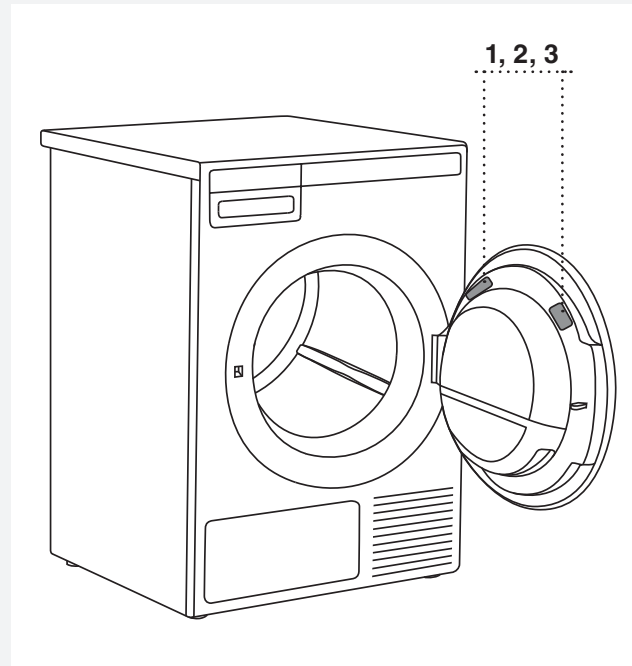

TECHNISCHE INFORMATIONEN

ENERGIEVERBRAUCHSKENNZEICHNUNG

Informationsblatt gemäß der Verordnung der EU-Kommission Nr. 392/2012

Modellbezeichnung	TD75.B2XX
Max. Kapazität	8 kg (Siehe Typenschild)
Energieeffizienzklasse	B
Energieverbrauch pro Jahr (AE_c)	560,74 (kWh/Jahr) ¹⁾
Energieverbrauch	
Automatisches normales Trocknen mit maximaler Beladung (E_{dry})	4,62 (kWh)
Automatisches normales Trocknen mit halber Beladung ($E_{dry1/2}$)	2,63 (kWh)
Energieverbrauch	
Energieverbrauch im ausgeschalteten Zustand (P_o)	0,20 (W)
Energieverbrauch im eingeschalteten Zustand (P_i)	0,65 (W)
Effizienz der Kondensation	
Automatisches normales Trocknen mit maximaler und halber Beladung (C_t)	91 (%)
Automatisches normales Trocknen mit maximaler Beladung (C_{dry})	91 (%)
Automatisches normales Trocknen mit halber Beladung ($C_{dry1/2}$)	91 (%)
Trocknungsprogramm	Automatisches normales Trocknen (Auto normal dry) ²⁾ ◻
Programmdauer (in Minuten)	
Automatisches normales Trocknen mit maximaler und halber Beladung (T_t)	115 (Minuten)
Automatisches normales Trocknen mit maximaler Beladung (T_{dry})	150 (Minuten)
Automatisches normales Trocknen mit halber Beladung ($T_{dry1/2}$)	89 (Minuten)
Schallpegel	65 (dB(A))
Wäschetrocknertyp (A = automatisch, NA = nicht automatisch)	A
Dauer des Stand by-Betriebs	5 (Minuten)
Kondensationseffizienzklasse	A ³⁾

¹⁾ Aufgrund von 160 Standard-Trocknungszyklen mit dem Programm Automatisches normales Trocknen (Auto normal dry) ◻ mit voller und halber Beladung gemäß EN61121 Der tatsächliche Energieverbrauch ist von der Art der Nutzung des Geräts abhängig.

²⁾ Das Programm Automatisches normales Trocknen (Auto normal dry) ◻ dient zum Trocknen von normal feuchter Baumwollwäsche und ist hinsichtlich des Energieverbrauchs das effizienteste Programm zum Trocknen von Wäsche aus Baumwolle.

³⁾ Auf der Skala von D (minimale Energieeffizienz) bis A+++ (maximale Energieeffizienz).

STANDARDTESTS

Für Standardtests muss der Kondenswasserschlauch an einen Abfluss angeschlossen werden.

Europa	
Energieerklärung	EN 611 21 (392/2012). Programm 3 Automatisches normales Trocknen (Auto normal dry) ☐, 8 kg Baumwolle, normale Temperatur. Das Gerät wurde für einphasigen Strom 10A / 16A (vom Modell abhängig; Siehe Typenschild) geprüft.
Prüfmethode zur Messung des Schallpegels	IEC 60 704-2-6.

TECHNISCHE DATEN

Höhe	850 mm
Breite	595 mm
Tiefe	654 mm
Gewicht (netto)	45 kg
Trommelvolumen	117 l
Maximale Beladung	Siehe Typenschild.
Trommeldrehzahl	50-55 U/Min.
Nennleistung	Siehe Typenschild.
Trommelmaterial	Edelstahl
Gehäusematerial	pulverlackbeschichtetes und heißverzinktes Stahl- oder Edelstahlblech
Vorbereitung	Frei stehend oder kombiniert (im Stapel auf der Waschmaschine)

PROGRAMMTABELLE

In der Tabelle sind der Stromverbrauch und die Trocknungszeiten von Testwäsche mit verschiedenen Beladungen und verschiedenen Schleuderdrehzahlen angeführt, gemäß Standard EN61121

Die angeführten Werte gelten unter folgenden Voraussetzungen:

Temperatur der Raumluft	Zimmertemperatur
Feuchtegrad der Raumluft	50-60%
Trocknungstemperatur	normal

Programm	Menge	Schleuderdrehzahl (U/Min.)	Energieverbrauch, ungefähr (kWh)*	Dauer des Programms, ungefähr (h:min)*
Auto extra trocken (Auto extra dry)	○	1000	5,62	3:00
	⊖	1400	3,26	2:05
	⊖	1400	2,63	1:50
Auto trocken (Auto dry)	○	1000	5,18	2:45
	⊖	1400	3,19	1:50
	⊖	1400	2,38	1:30
Auto normal (Auto normal dry)	◻ ○	1000	4,62	2:30
	⊖	1400	3,06	1:40
	⊖	1400	2,30	1:20
Auto bügeltrocken (Auto iron dry)	○	1000	3,84	2:05
	⊖	1400	2,25	1:20
	⊖	1400	1,73	1:05
Auto synthetik (Auto synthetics)	○	1000	1,49	0:55
Bettwäsche (Bedding)	○	1000	3,40	2:05
	⊖	1400	2,25	1:35
	⊖	1400	1,65	1:15
Quick pro (Quick Pro)	⊖	1400	1,40	0:59

○	Volle Beladung
⊖	Teilbeladung
⊖	Geringe Beladung

* Die gemessenen Werte können wegen Abweichungen in der Art und Menge der Wäsche, der Schleuderdrehzahl, Schwankungen des elektrischen Stroms, Temperatur und Feuchtigkeit der Umgebung von den angegebenen Werten abweichen.

ENTSORGUNG

Entfernen der Verpackung / Recycling



Zum Verpacken unserer Produkte werden umweltfreundliche Verpackungsmaterialien verwendet, die ohne Gefahren für die Umwelt wiederverwertet, entsorgt oder vernichtet werden können. Zu diesem Zweck sind die Verpackungsmaterialien entsprechend gekennzeichnet.

Das Symbol auf dem Produkt oder dessen Verpackung deutet darauf hin, dass das Produkt nicht als gewöhnlicher Haushaltsmüll entsorgt werden darf. Bringen Sie Ihr ausgedientes Gerät zu einer Sammelstelle für Wiederverwertung von elektrischen und elektronischen Altgeräten. Bei der Entsorgung des ausgedienten Geräts sollten Sie das Anschlusskabel entfernen und den Türschalter zerstören, damit sich die Luke nicht schließen lässt (Sicherheit für spielende Kinder). Durch die fachgerechte Entsorgung des Geräts leisten Sie Ihren Beitrag zur Vermeidung von eventuellen negativen Folgen und Einflüssen auf die Umwelt und Gesundheit von Mensch und Tier, die im Fall von unsachgemäßer Entsorgung des Geräts entstehen können. Wenden Sie sich für detaillierte Informationen über die Entsorgung und Wiederverwertung des Produkts bitte an die zuständige städtische Stelle für Abfallentsorgung, an das Kommunalunternehmen oder an das Geschäft, in dem Sie Ihr Gerät gekauft haben.



SCHNELLANLEITUNG

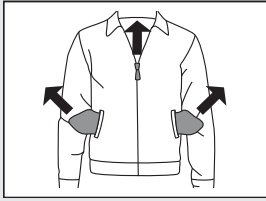

1.

WÄSCHE SORTIEREN

Sortieren Sie die Wäsche nach Wäscheart und Verschmutzungsgrad. Beachten Sie die Symbole auf den Etiketten der Wäschestücke. Schließen Sie alle Reißverschlüsse, Klettverschlüsse und Knöpfe.

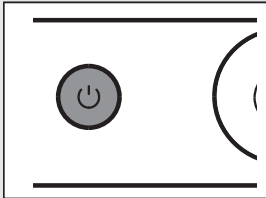

2.

HAUPTSCHALTER EIN/AUS (ON/OFF) EINSCHALTEN

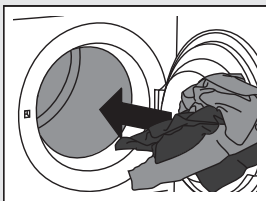

3.

LUKE ÖFFNEN UND WÄSCHE IN DIE TROMMEL LEGEN

Überzeugen Sie sich vorher, dass die Trommel leer ist.

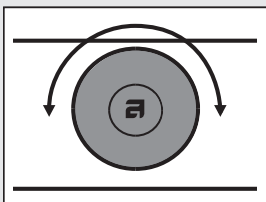

4.

TROCKNUNGSPROGRAMM WÄHLEN

Drehen Sie den Programmwahlknebel auf das gewünschte Programm.

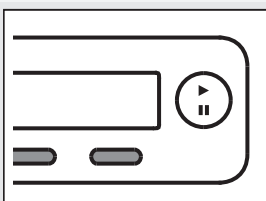

5.

PROGRAMMEINSTELLUNGEN WÄHLEN

Wählen Sie die Einstellung durch Drücken der Taste.

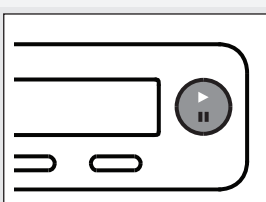

6.

LUKE SCHLIESSEN UND TASTE START DRÜCKEN

Auf dem Display wird die voraussichtliche Trocknungszeit in Stunden und Minuten angezeigt.

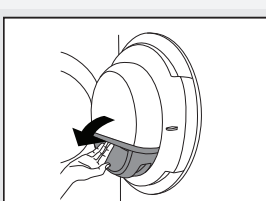

7.

PROGRAMMENDE

Öffnen Sie die Luke und nehmen Sie die Wäsche aus der Trommel. Filter reinigen. Siehe Kapitel „REINIGUNG UND PFLEGE“.

Schließen Sie die Luke.

Schalten Sie den Hauptschalter aus.

Ziehen Sie den Stecker des Anschlusskabels aus der Wandsteckdose.



Gorenje, Partizanska 12, 3320 Velenje, Slovenija
www.asko.com

TD75.B2
SPK H2



de (10-19)