



# WINBOT **mini** 2

Instruction Manual

<b>Instruction Manual</b> .....	<b>EN</b>	<b>  P03</b>
<b>Bedienungsanleitung</b> .....	<b>DE</b>	<b>  P24</b>
<b>Manuel d'instructions</b> .....	<b>FR</b>	<b>  P45</b>
<b>Manuale d'istruzi</b> .....	<b>IT</b>	<b>  P66</b>
<b>Manual de instrucciones</b> .....	<b>ES</b>	<b>  P87</b>
<b>Brugsanvisning</b> .....	<b>DK</b>	<b>  P108</b>
<b>Käyttöopas</b> .....	<b>FI</b>	<b>  P129</b>
<b>Bruksanvisning</b> .....	<b>NO</b>	<b>  P150</b>
<b>Instructiehandleiding</b> .....	<b>NL</b>	<b>  P171</b>
<b>Podręcznik obsługi</b> .....	<b>PL</b>	<b>  P192</b>
<b>Naudojimo vadovas</b> .....	<b>LT</b>	<b>  P213</b>
<b>Priručnik s uputama</b> .....	<b>HR</b>	<b>  P234</b>
<b>Bruksanvisning</b> .....	<b>SE</b>	<b>  P255</b>
<b>מדריך הוראות</b> .....	<b>HE</b>	<b>  P276</b>
<b>Kullanım Kılavuzu</b> .....	<b>TR</b>	<b>  P297</b>

For the Instruction Manual in further languages, visit: <https://www.ecovacs.com>.

Für Bedienungsanleitungen in weiteren Sprachen besuchen Sie bitte: <https://www.ecovacs.com>.

Pour les manuels d'instructions dans d'autres langues, veuillez visiter: <https://www.ecovacs.com>.

Per i manuali di istruzioni in altre lingue: <https://www.ecovacs.com>.

Para manuales de instrucciones en otros idiomas, visite: <https://www.ecovacs.com>.

For brugervejledninger på andre sprog, besøg: <https://www.ecovacs.com>.

Käyttöopas on saatavilla muilla kielillä osoitteessa <https://www.ecovacs.com>.

For bruksanvisninger på flere språk, besøk: <https://www.ecovacs.com>.

Voor handleidingen in andere talen, ga naar: <https://www.ecovacs.com>.

Aby uzyskać instrukcje obsługi w innych językach, odwiedź: <https://www.ecovacs.com>.

Norėdami gauti instrukcijas kitomis kalbomis, apsilankykite: <https://www.ecovacs.com>.

Za upute na drugim jezicima posjetite: <https://www.ecovacs.com>.

För bruksanvisningar på fler språk, besök: <https://www.ecovacs.com>.

תבנית:תוכן ורקב, תופסו תופש תוארו יכירדמ תלבקל: <https://www.ecovacs.com>.

Diğer dillerde sunulan Kullanım Kılavuzu için şu adresi ziyaret edin: <https://www.ecovacs.com>.

## Important Safety Instructions

When using an electrical appliance, basic precautions should always be followed, including the following:

### **READ ALL INSTRUCTIONS BEFORE USING THIS APPLIANCE.**







### **SAVE THESE INSTRUCTIONS**

1. This appliance can be used by persons with reduced physical, sensory or mental capabilities or lack of experience and knowledge if they have been given supervision or instruction concerning use of the appliance in a safe way and understand the hazards involved. Children shall not play with the appliance. The appliance is not to be used if it has been dropped, if there are visible signs of damage or if it is leaking. Keep the appliance out of reach of children when it is energized.
2. Do not use and charge the Appliance in extremely hot or cold environments (below 0°C/32°F or above 40°C/104°F, above 85% humidity), or it may affect battery life span.
3. The Appliance can be used to clean exterior windows if it is properly tethered to a safe position with the Carabiner, winds are calm, and it is not raining or snowing.
4. Before use, please use the Carabiner to lock the safety tether to a strong indoor railing, and make sure WINBOT is securely attached to it.
5. Do not leave the Appliance unattended when using it. To prevent bodily injury or property damage caused by accidental falling of the Appliance, please make sure there are no people, animals, or valuable, fragile objects under the working area of WINBOT.
6. Do not use the Appliance in whole gale storms and force-10 winds, or in areas where the altitude exceeds 2000 meters (6562 feet).
7. Please ensure the Appliance is plugged in while it is cleaning. The Appliance has a Safety Battery that charges during use. The Safety Battery powers the Appliance if it becomes unplugged or the electricity fails.
8. Do not leave the Appliance unattended when it is plugged in.
9. For household use ONLY (including exterior window). Do not use the Appliance in commercial or industrial environments.
10. Do not use on broken or uneven glass, such as glass with static cling stickers, advertising posters, or raised patterns, so as to prevent glass breaking or Appliance's falling. Do not

use on surfaces with gaps, such as a piece of glass with gaps or holes, or two pieces of adjacent, frameless glass with a gap between them, so as to prevent the Appliance from falling due to poor attachment.

11. Only use accessories recommended or supplied by the manufacturer. Only use the Power Adapter supplied by the manufacturer.
12. Please make sure your power supply voltage matches the power voltage marked on the Power Adapter.
13. Do not use the Appliance on a framed glass with a frame smaller than 5 mm (0.2 in).
14. Do not use on glass less than 3 mm (0.12 in) thick or mirrors less than 4 mm (0.16 in) thick.
15. Do not use on glass or mirrors with a handle height of 70~105 mm (2.76~ 4.13 in).
16. Do not use the Appliance on greasy windows.
17. When used in high humidity environment, the cleaning performance will be affected.
18. Store the Appliance away from heat and flammable materials.
19. In rainy weather, do not use the Appliance on the exterior window to avoid the risk of Appliance's damage or falling.
20. Do not use the Appliance if it does not firmly attach to the glass or has visible signs of damage.
21. To reduce the risk of electrical shock, do not put the Appliance in water or other liquid. Do not place or store Appliance where it can fall or be pulled into a tub or sink.
22. Do not touch power plug with wet hands.
23. When charging the Appliance, do not place it on other electrical appliances and keep it away from fire and liquid.
24. Take care not to damage the power cord. Do not pull on or carry the Appliance by the power cord, use the power cord as a handle, close a window on the power cord, or put heavy weights on the power cord. Keep power cord away from hot surfaces.
25. Do not use with a damaged power cord or receptacle. Do not use the Appliance if it is not working properly, has been dropped, damaged, or come in contact with water. It must be repaired by the manufacturer or its service agent in order to avoid a hazard.
26. If the supply cord is damaged, it must be replaced by the manufacturer or its service agent in order to avoid a hazard.
27. The plug must be removed from the receptacle before cleaning or maintaining the Appliance. Do not unplug the Power Adapter by pulling on the power cord.

28. The Safety Battery must be replaced by the manufacturer or its service agent in order to avoid a hazard.
  29. The Safety Battery must be removed and discarded according to local laws and regulations before disposal of the Appliance.
  30. The Appliance must be disconnected from the receptacle before removing the battery for disposal of the Appliance.
  31. Please dispose of used batteries according to local laws and regulations.
  32. Do not incinerate the Appliance even if it is severely damaged. The battery can explode in a fire.
  33. The Appliance must be used in accordance with the directions in this Instruction Manual. The company cannot be held liable or responsible for any damages or injuries caused by improper use.
  - 34. WARNING:** For the purposes of recharging the battery, only use the detachable supply unit BLJ66WB240275P-D provided with this Appliance.
  35. The robot contains batteries that are only replaceable by skilled persons.
  36. The plug and the Power Adapter must be used indoor.
  37. If the insulated glass, which WINBOT is working on, is leaking, remove WINBOT immediately after cleaning is completed.
  38. Before cleaning, please observe the area to attach WINBOT for any small particles. If there are any, please remove them or switch to a particle-free area to avoid scratching the glass.
  39. Clean the Wiping pad in time and make sure that any small particles on it are completely removed to avoid scratching the glass.
  40. The appliance is only to be used with the unit provided.
  41. Keep the appliance out of reach of children when it is energized or cooling down.
  42. The appliance has to be unplugged after use and before carrying out user maintenance on the appliance.
- To satisfy RF exposure requirements, a separation distance of 20 cm or more should be maintained between this device and persons during device operation.
- To ensure compliance, operations at closer than this distance is not recommended. The antenna used for this transmitter must not be co-located in conjunction with any other antenna or transmitter.

	<b>Class II</b>
	<b>Short-circuit-proof safety isolating transformer</b>
	<b>Switch mode power supply</b>
	<b>For indoor use only</b>
	<b>Direct current</b>
	<b>Alternating current</b>

For EU Countries

For EU Declaration of Conformity information, visit <https://www.ecovacs.com/global/compliance>



### Correct Disposal of this Product

This marking indicates that this product should not be disposed of with other household waste throughout the EU. To prevent possible harm to the environment or human health from uncontrolled waste disposal, recycle it responsibly to promote the sustainable reuse of material resources. To recycle your used device, please use the return and collection systems or contact the retailer where the product was purchased. They can safely recycle this product.

# 1. Product Contents

## 1.1 Package Contents

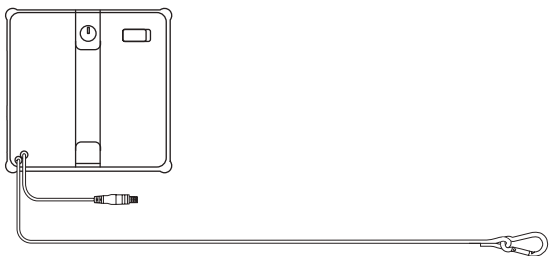

WINBOT + Safety Rope

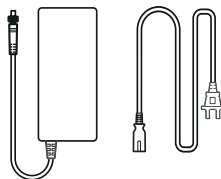

Power Adapter + Power Cord

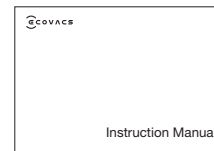

Instruction Manual



ECOVACS WINBOT Cleaning Solution

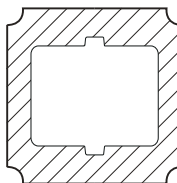

Wiping pad

\* Figures and illustrations are for reference only and may differ from actual product appearance.

## 1.2 Product Diagram

### Front View

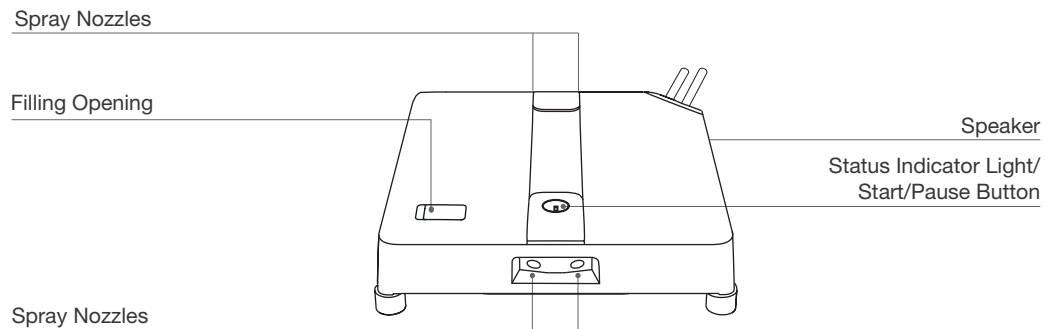

### Bottom View

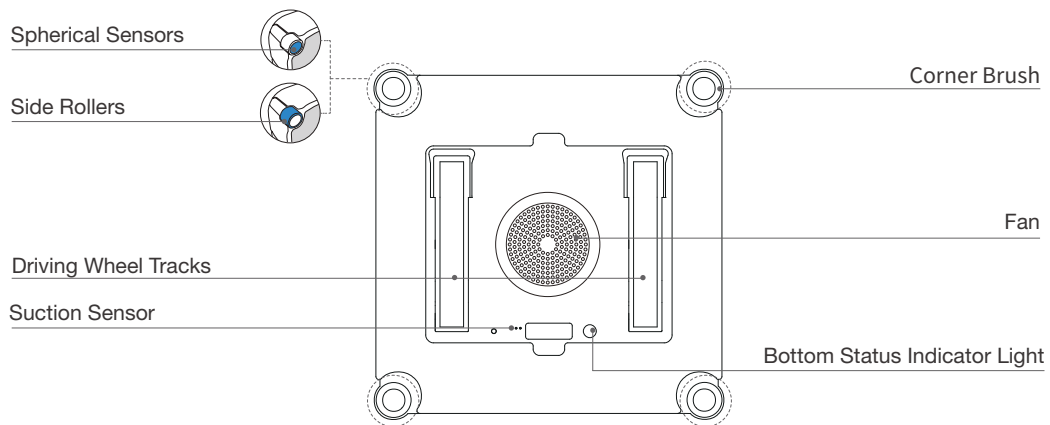

## 2. Quick Start

### 2.1 Notes Before Cleaning

The following situations are not recommended for using WINBOT:

- 1 Do not use WINBOT on windows with condensation or oil stains or in extremely cold or hot environments.

WINBOT may have difficulty moving in the following conditions.

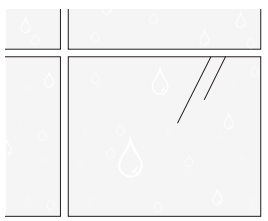

Condensation

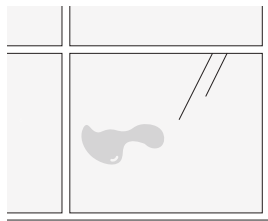

Oil stains

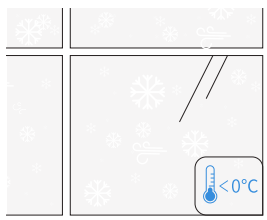

Below  $0^{\circ}\text{C}$

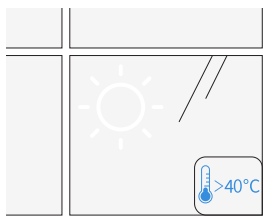

Above  $40^{\circ}\text{C}$

 WINBOT performs better on dry surfaces and in temperatures above  $0^{\circ}\text{C}$ .

- 2 Do not use WINBOT on windows that are too small or have irregular shapes.

WINBOT cannot move around in the following conditions.

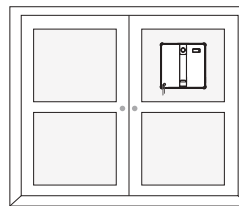

Small Glass

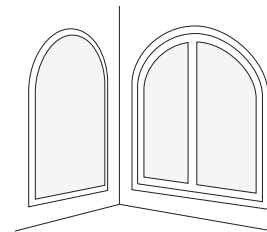

Irregular Shapes

 WINBOT performs better on square and large windows.

### 3 Do not use WINBOT on uneven windows.

WINBOT may experience insufficient air pressure in the following conditions.

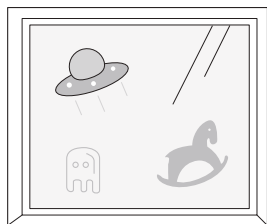

**Electrostatic Window Decals, Stickers, etc.**

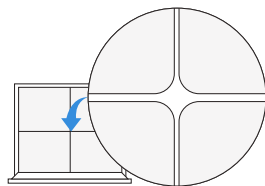

**Cracks**

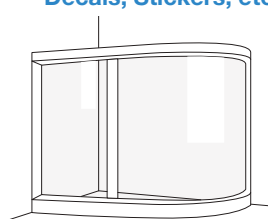

**Curved Glass**

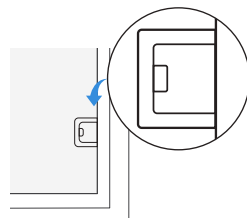

**Obstacle Height < 2 mm**



**Frame Height < 1 mm**

**Frame Height < 1 mm**

 WINBOT performs better on a smooth and flat surface to ensure stable suction and smooth movement.

### 4 Do not use WINBOT on windows that are too large.

WINBOT may fail to complete the task due to the length limitation of the connecting cord.

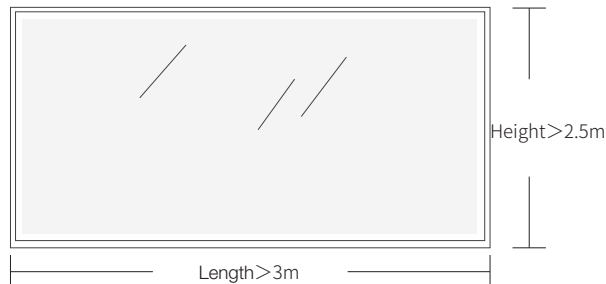

### 5 Do not use WINBOT near narrow gaps close to its height.

WINBOT may get stuck when nearby narrow spaces, openings or gaps between window handles/door handles/ curtain boxes/ cabinets and surfaces such as walls/windows, are close to its height.

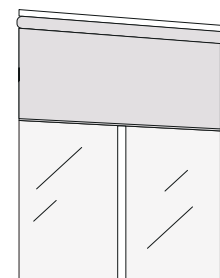
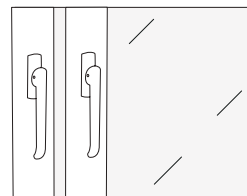

 Try placing WINBOT between the gap to confirm safe passage; if it's stuck, refrain from using the robot there to prevent damage to either itself or surrounding furniture.

**6 Do not leave the adapter suspended in the air when cleaning large glass windows.**

WINBOT may fall due to prolonged suspension. Therefore, always place the adapter on the ground.

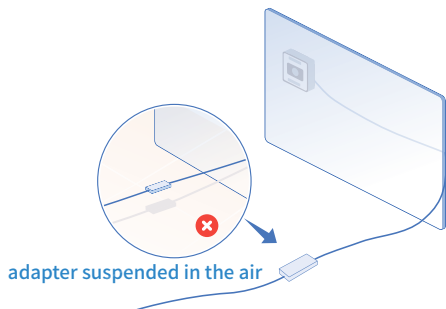

**Before use, ensure WINBOT's carabiner is properly installed to prevent any accidents.**

\*The safety rope and its carabiner are pre-installed at the factory. Do not disassemble it at will.

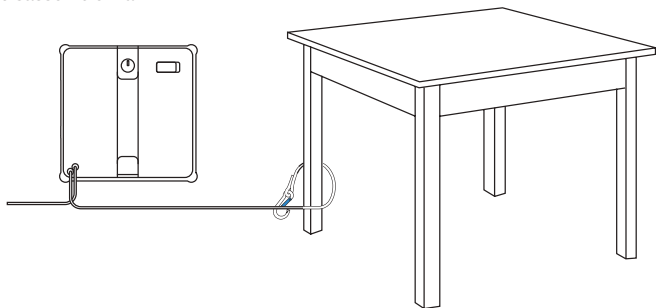

**To clean glass panel doors, open the door before attaching WINBOT to avoid WINBOT falling due to narrow door gaps.**

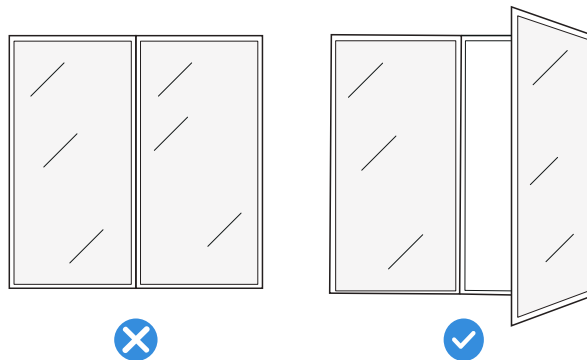

## 2.2 Preparation before Use

### 1 Install Wiping Pad

#### 1. Wet the wiping pad

Before using, wet the wiping pad.



#### 2. Wring out the wiping pad

To protect WINBOT, wring the pad out as much as possible until it's damp but not dripping.

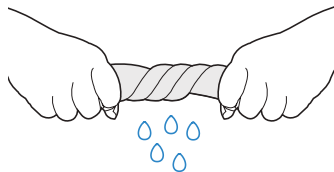

#### 3. Stick the wiping pad

Stick the wiping pad onto the velcro on the bottom of WINBOT, ensuring the narrow and wide sides are aligned correctly. Then press firmly to secure the pad in place.

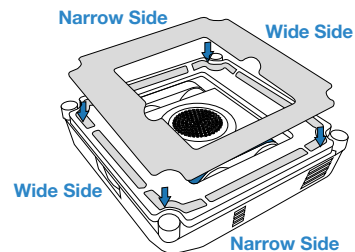
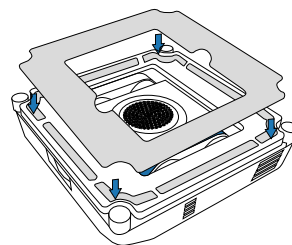

## 2 Add Cleaning Solution

Add the ECOVACS WINBOT cleaning solution to the water tank. The maximum capacity of the water tank is about 50 ml. In Fast Cleaning, a full tank can spray approximately 30 m<sup>2</sup>.

- \* Do not add excessive cleaning solution to overflow the water tank.
- \* Do not use purified water or filtered water.
- \* It is recommended that the ECOVACS WINBOT cleaning solution be used for optimal cleaning results. Using any cleaning solutions other than the ECOVACS WINBOT cleaning solution may reduce cleaning performance or damage the product.
- \* If the ECOVACS WINBOT cleaning solution runs out, tap water can be used temporarily. However, the ECOVACS WINBOT cleaning solution provides better cleaning results.

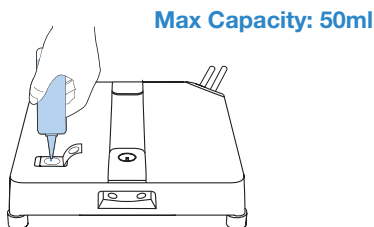

### Note:

1. Do not put your fingers into the filling opening.
2. Wipe the water droplets on the body and the four spray outlets clean, so as not to affect the normal operation.

## 3 Secure Safety Rope and its Carabiner

Ensure the station's carabiner is securely attached to a stable, immovable object such as a table leg, chair leg, bed leg, sofa leg, curtain rod, or staircase handrail. Lock the carabiner as shown below to prevent any accidents.

**Note: Keep someone nearby to monitor WINBOT. Do not allow people or pets to stand directly below WINBOT, and make sure no valuables or fragile items are below the cleaning area.**

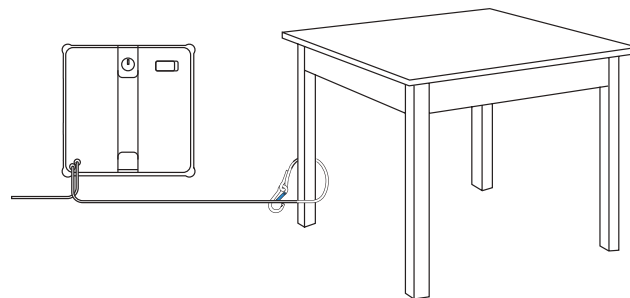

To ensure safety, please make sure to secure the carabiner before use.

- \* It is recommended to fasten the safety rope with the carabiner on a firm and safe metal railing.

#### 4 Connect WINBOT's Power Cord, Power Adapter, and Plug

Please ensure the battery is fully charged before using. Charging time will be approximately 3 hours.

\* Do not cut the power off when WINBOT is running, otherwise it may lead to the risk of falling.

\* It is particularly emphasized that the aviation plug needs to be firmly connected.

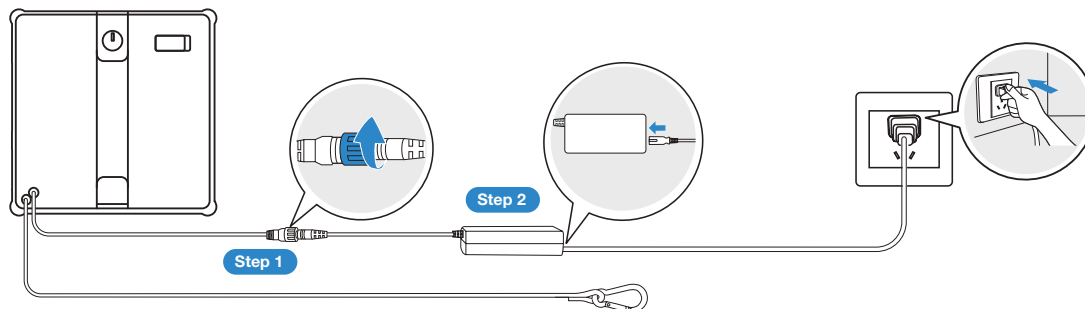

**Connect correctly in the order shown above. Improper connection may cause charging abnormalities or damage to the battery.**

## 2.3 Getting Started

### 1 Start Cleaning

1. Before cleaning, ensure a clean area larger than WINBOT's size, then attach to windows.
  2. Connect the power supply and long press the WINBOT start button for 2 seconds.
  3. After hearing the fan start, place the bottom of the WINBOT (the side with the wiping pad) on the glass. WINBOT will adhere to the window automatically and start cleaning.
- \* Do not stick the WINBOT too close to the edge when cleaning the frameless glass. It is recommended to be more than 10cm away from the edge.
  - \* WINBOT can only clean flat surfaces. Please make sure that the glass thickness is not less than 3mm.
  - \* Do not put the fan close to hair and other small objects after power on, so as not to block the fan.
  - \* Please dry the water droplets at the spray outlet before cleaning.
  - \* Do not stand below or near the WINBOT while it is cleaning.

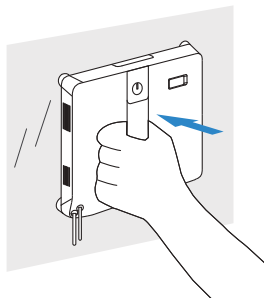
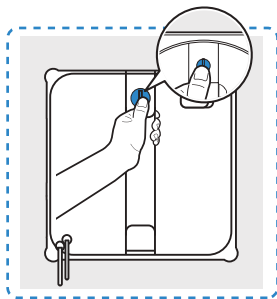

### 2 Maintenance during Cleaning

For heavily stained glass, wash or replace the wiping pad and corner brushes as needed, then wipe it repeatedly. Meanwhile, ensure the 4 spherical sensors are cleaned regularly for optimal cleaning performance.

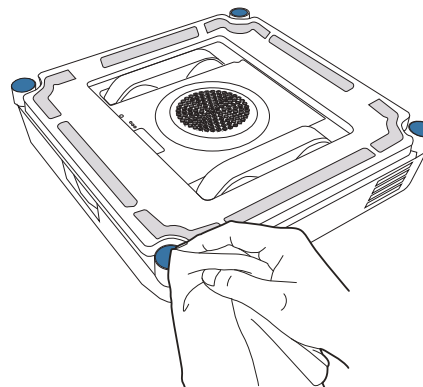

\* Clean the wiping pad and corner brushes in time and make sure that any small particles on them are completely removed to avoid scratching the glass.

## 2.4 Finish

### Pause

During cleaning, press  on WINBOT or pause it via App.

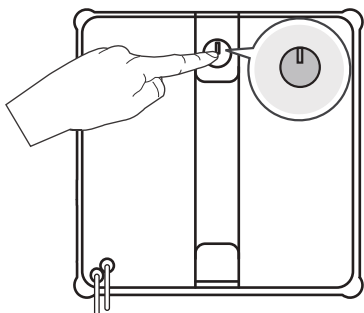

### Remove WINBOT

When cleaning is complete, WINBOT will return to the starting position and beep. Please hold the handle tightly. **Long press**  **for 2 seconds**, and remove it after the fan stops working.

\* Please pour out the cleaning solution after cleaning.

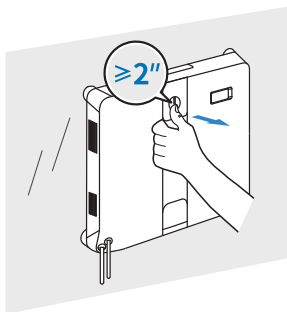

### Power Off

Turn off the power to shut down.

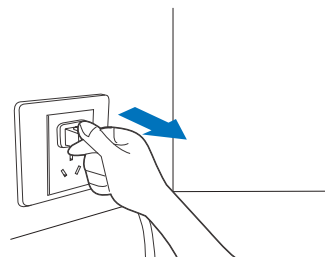

### Unfasten Safety Rope



## 2.5 Advanced Function

Download the ECOVACS HOME App to unlock more WINBOT features.

### a. Multiple Cleaning Modes

**Thorough Clean:** Zigzag/N-shaped cleaning + clockwise cleaning along all four edges.

**Fast Clean:** Zigzag/N-shaped cleaning.

**Spot Clean:** Repeated wiping to remove localized dust.

**Deep Clean:** Two rounds of zigzag/N-shaped cleaning.

**Edge Clean:** Clockwise cleaning along all four edges.

### b. Troubleshooting

If WINBOT triggers an alarm, do not panic. Visit the App for detailed troubleshooting guidance.

### c. Remote Control

Use the App to control WINBOT. Features include: interior and exterior window views, Spot Cleaning, and manual water spraying.

Option 1: Scan the QR Code on WINBOT to download the App.

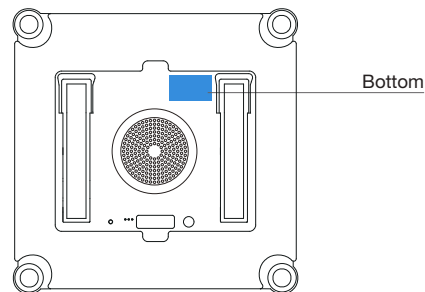

Option 2: Scan the QR code or search and download the ECOVACS HOME App in the App Store.



**Note:** When installation is completed, please complete registration, login, and network connection as guided in the App.

## 3.Component Maintenance

### Wiping pad

#### a. Replace Wiping pad

Remove the dirty wiping pad and attach a new one flatly within the wiping pad holder at the bottom of WINBOT.

Ensure that the groove of the wiping pad corresponds to the blue mark at the bottom of WINBOT. Press and smooth the pad down to ensure a secure fit. Make sure the wide and narrow sides of the wiping pad align with those of the holder.

Be careful not to stick the wiping pad outside the holder to avoid affecting WINBOT's operation.

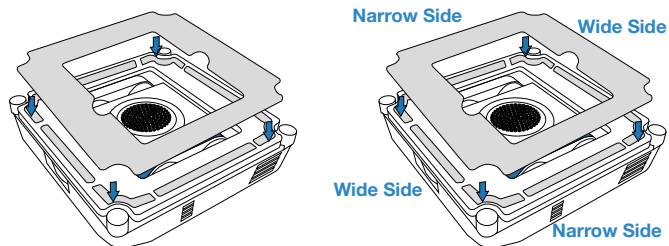

**\*If the velcro on the wiping pad holder is dusty, use a cleaning brush to remove the dust. Do not wash with water to prevent water from entering WINBOT's bottom, which may cause damage.**

#### b. Wash Wiping pad

Remove the wiping pad. Wash it with tap water, and wring it thoroughly until the pad is not dripping before use.

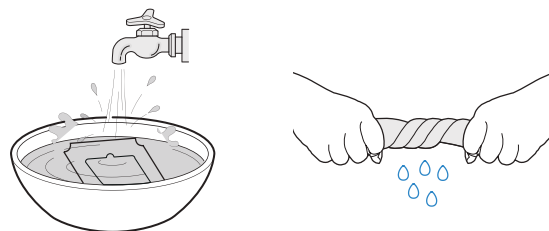

\* Regularly clean the wiping pad to extend its service life. If the wiping pad becomes worn or no longer adheres securely to the velcro, replace it with a new one to achieve optimal cleaning performance.

\* Explore more accessories at the ECOVACS HOME App or at <https://www.ecovacs.com/global>.

## Driving Wheel Tracks

Before cleaning, ensure the fan is not running. Use the ECOVACS HOME App to remotely control WINBOT and check the driving wheel tracks. Pause the driving wheel tracks' operation if dirt is found. Then wipe the tracks clean with a clean cloth.

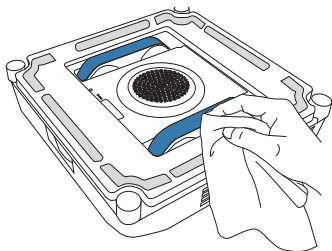

## Bottom Component

Fan: Wipe clean with a dry cloth to prevent damage to WINBOT's suction force.

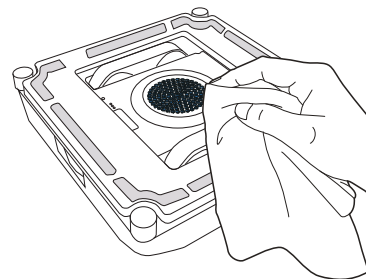

After cleaning the driving wheel tracks, install the wiping pad and resume cleaning tasks.

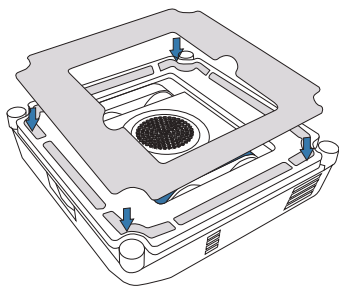

Spherical Sensors: Wipe clean with a dry cloth to maintain their sensitivity.

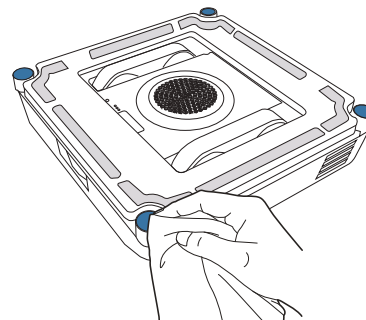

Corner Brush and Side Roller: After cleaning is complete, clean the corner brush and side roller with a damp cloth to ensure optimal cleaning performance.

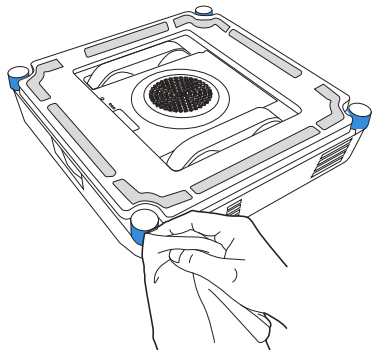

\* After WINBOT issues a low battery warning, ensure WINBOT is fully charged before using or storing it to avoid reducing battery service life.

\* If WINBOT is not used for an extended period, fully charge it, turn it off, and store it properly. To prevent battery damage and charging failure due to over-discharge, recharge it at least once every six months.

## 4. Status Indicator Light

Indicator	Light Effect	Light Effect Interpretation
START button/ Bottom Status Indicator Light	Solid Blue	WINBOT in standby or operation.
	Flashing Red	Malfunction. WINBOT is unable to function properly.

## 5. Troubleshooting

### 5.1 Issue Resolution

NO.	Malfunction	Possible Causes	Solutions
1	WINBOT slips, such as sliding sideways or body shaking.	The wiping pad is too wet.	Refer to [Component Maintenance] in this manual to replace the wiping pad.
		WINBOT wipes non-recommended stains, such as oil stains.	Refer to [Component Maintenance] in this manual to clean the driving wheel tracks.
2	WINBOT voice prompts "Insufficient air pressure".	The wiping pad is not attached properly.	Remove the wiping pad and reattach. Make sure the wide and narrow sides of the wiping pad align with those of the holder.
		There are gaps or cracks on the window.	Do not use WINBOT on the surface with gaps.
		There are low obstacles on the window surface.	Manually cover the obstacles before using WINBOT.
3	WINBOT voice prompts "Stuck".	The Driving Wheel Tracks are stuck.	Check if there is any dust or debris on the driving wheel tracks. If so, clean them with tools. Then restart WINBOT for auto cleaning. If the problem persists, please contact customer service.
		There are low obstacles on the window surface.	WINBOT cannot detect obstacles or frames with a height lower than 2 mm. In this case, please go to the App and follow the instructions to help WINBOT out.
4	WINBOT does not spray water.	There is no cleaning solution in the water tank.	Please add the ECOVACS WINBOT cleaning solution in time.
		The auto-spraying function is turned off in the App.	Please go to the App and turn on the auto-spraying function.
		WINBOT is cleaning at a low water level.	If the auto-spraying function is on in the App and there is cleaning solution in the water tank, go to the App and follow the auto-spraying precautions to solve the problem. If the problem persists, please contact customer service.

NO.	Malfunction	Possible Causes	Solutions
5	WINBOT voice prompts "WINBOT encounters an obstacle".	The internal components are abnormal.	Firmly hold the compound cable and do not stand directly below WINBOT to prevent being injured by the falling WINBOT. Slowly drag WINBOT until it can be reached. Press and hold the START button for 2 seconds, and then remove WINBOT. Turn off WINBOT, disconnect the power, and then restart it. If the issue persists after restarting, please contact customer service.
6	WINBOT has not returned to the origin and cannot be removed.	There is an error in the algorithm.	Affected by the calculation accuracy, there may be a slight error. The normal error is less than 21cm. If the error of WINBOT returning to the origin is too large and it is inconvenient to retrieve WINBOT, please go to the App and remote control WINBOT to return to a position that is easy to remove.
		The remote control function was used after WINBOT was adhered, so WINBOT does not know the origin position.	Go to the App and use remote control to help WINBOT return to a position that is easy to remove.
7	WINBOT voice prompts "Please avoid the window corners."	When cleaning frameless glass, the adhering position of WINBOT is too close to the window frame.	Hold WINBOT's handle, press and hold WINBOT's START button for 2 seconds, and then remove and reattach WINBOT. It is recommended that the adhering position be more than 10 cm away from the window corners.

## 6. Technical Specifications

WINBOT Model	WG853-15	Power Adapter Model	BLJ66WB240275P-D
Rated Input	24V === 2.75A	Input:	100-240V~ 50-60Hz 2.0A
Rated Power	66W	Output:	24V === 2.75A
WINBOT dimensions (L x W x H mm)	215*215*55		
Off/Standby Mode Power	Less than 0.50W		
Frequency Bands	2400-2483.5 MHz		

Output power of the wireless module is less than 100 mW.

**Note:** Technical and design specifications may be changed for continues product improvement.

## Wichtige Sicherheitshinweise

Bei Verwendung eines elektrischen Geräts sind stets grundlegende Vorsichtsmaßnahmen einzuhalten, wie z. B.:

### **VOR VERWENDUNG DES GERÄTS DIE GESAMTE ANLEITUNG LESEN. DIESE ANLEITUNG AUFHEBEN**

1. Dieses Gerät kann von Personen mit eingeschränkten körperlichen, sensorischen oder geistigen Fähigkeiten oder mangelnder Erfahrung und Kenntnis benutzt werden, wenn sie bei der sicheren Verwendung des Geräts beaufsichtigt oder angeleitet werden und die damit verbundenen Gefahren verstehen. Kindern ist das Spielen mit dem Gerät nicht erlaubt. Das Gerät darf nicht benutzt werden, wenn es zu Boden gefallen ist, sichtbare Schäden aufweist oder undicht ist. Wenn das Gerät eingeschaltet ist, bewahre es außerhalb der Reichweite von Kindern auf.
2. Benutze und lade das Gerät nicht in sehr heißen oder kalten Umgebungen (unter 0 °C/32 °F oder über 40 °C/104 °F, über 85 % Luftfeuchtigkeit), da das die Akkulaufzeit beeinträchtigen kann.
3. Das Gerät kann zum Reinigen von Außenfenstern verwendet werden. Dazu muss es mit dem Karabiner sicher befestigt sein, es darf nicht windig sein oder regnen bzw. schneien.
4. Bevor du loslegst, befestige die Sicherheitskette mit dem Karabiner an einem stabilen Innengeländer und stelle sicher, dass WINBOT sicher daran befestigt ist.
5. Lass das Gerät während des Gebrauchs nicht unbeaufsichtigt. Um Verletzungen oder Schäden durch ein unbeabsichtigtes Umfallen des Geräts zu vermeiden, solltest du sicherstellen, dass sich keine Personen, Tiere oder wertvollen, zerbrechlichen Gegenstände unter dem Arbeitsbereich des WINBOT befinden.
6. Verwende das Gerät nicht bei Sturm und Windstärke 10 oder in Gebieten, die höher als 2.000 Meter (6562 Fuß) liegen.
7. Stelle sicher, dass das Gerät während der Reinigung an die Steckdose angeschlossen ist. Das Gerät hat einen Sicherheitsakku, der sich während des Gebrauchs auflädt. Der Sicherheitsakku versorgt das Gerät mit Strom, wenn es nicht angeschlossen ist oder der Strom ausfällt.
8. Lass das Gerät nicht unbeaufsichtigt, wenn es angeschlossen ist.
9. NUR für den Haushaltsgebrauch (auch für Außenfenster). Verwende das Gerät nicht in gewerblichen oder industriellen Umgebungen.
10. Verwende das Gerät nicht auf zerbrochenem oder brüchigem Glas, wie z. B. Glas mit statisch haftenden Stopperrn, Werbeplakaten

oder erhabenen Mustern, um Glasbruch oder das Herunterfallen des Geräts zu vermeiden. Verwende das Gerät nicht auf Oberflächen mit Spalten, wie z. B. Glas mit Spalten oder Löchern oder zwei nebeneinander liegenden, rahmenlosen Glasplatten mit einer Lücke dazwischen, um zu verhindern, dass das Gerät aufgrund einer schlechten Befestigung herunterfällt.

11. Verwende nur Zubehör, das vom Hersteller empfohlen oder mitgeliefert wird. Verwende nur das vom Hersteller mitgelieferte Netzteil.
12. Stelle sicher, dass die Spannung deiner Stromquelle mit der auf dem Netzteil angegebenen Spannung übereinstimmt.
13. Verwende das Gerät nicht auf einem Glasrahmen, der kleiner als 5 mm (0,2 Zoll) ist.
14. Verwende das Gerät nicht auf Glas, das dünner als 3 mm (0,12 Zoll) ist, oder auf Spiegeln, die dünner als 4 mm (0,16 Zoll) sind.
15. Verwende das Gerät nicht auf Glas oder Spiegeln mit einer Griffhöhe von 70 bis 105 mm (2,76 bis 4,13 Zoll).
16. Verwende das Gerät nicht auf schmierigen Fenstern.
17. Bei Verwendung in einer Umgebung mit hoher Luftfeuchtigkeit wird die Reinigungsleistung beeinträchtigt.
18. Bewahre das Gerät fern von Hitze und brennbaren Materialien auf.
19. Verwende das Gerät bei Regenwetter nicht an

Außenfenstern, um Schäden am Gerät oder dessen Herunterfallen zu vermeiden.

20. Verwende das Gerät nicht, wenn es nicht fest auf dem Glas haftet oder sichtbare Beschädigungen aufweist.
21. Um das Risiko eines Stromschlags zu verringern, tauche das Gerät nicht in Wasser oder andere Flüssigkeiten. Stelle das Gerät nicht an einem Ort auf oder bewahre es nicht an einem Ort auf, an dem es in eine Badewanne oder ein Waschbecken fallen oder hineingezogen werden kann.
22. Berühre den Netzstecker nicht mit nassen Händen.
23. Stelle das Gerät beim Aufladen nicht auf andere Elektrogeräte und halte es von Feuer und Flüssigkeiten fern.
24. Achte darauf, das Stromkabel nicht zu beschädigen. Ziehe nicht am Stromkabel, trage das Gerät nicht am Stromkabel, benutze das Netzkabel nicht als Griff, schließe kein Fenster auf dem Stromkabel und lege keine schweren Gegenstände auf das Stromkabel. Halte das Stromkabel von heißen Oberflächen fern.
25. Verwende das Gerät nicht mit einem defekten Stromkabel oder einer kaputten Steckdose. Verwende das Gerät nicht, wenn es nicht richtig funktioniert, heruntergefallen ist, beschädigt wurde oder mit Wasser in Berührung gekommen ist. Es muss vom

- Hersteller oder seinem Kundendienst repariert werden, um Gefahren zu vermeiden.
26. Ist das Netzkabel beschädigt, muss es nur vom Hersteller oder dessen Kundendienst ersetzt werden, um Gefahren zu vermeiden.
  27. Vor dem Reinigen oder Warten des Geräts musst du den Stecker aus der Steckdose ziehen. Ziehe nicht am Stromkabel, um den Netzadapter aus der Steckdose zu ziehen.
  28. Der Austausch des Sicherheitsakkus muss vom Hersteller oder seinem Kundendienst durchgeführt werden, um Gefahren zu vermeiden.
  29. Der Sicherheitsakku muss vor der Entsorgung des Geräts gemäß den vor Ort geltenden Gesetzen und Vorschriften entfernt und entsorgt werden.
  30. Das Gerät muss vom Stromnetz getrennt werden, bevor du den Akku zum Entsorgen herausnimmst.
  31. Bitte entsorge Altakkus gemäß den vor Ort geltenden Gesetzen und Vorschriften.
  32. Verbrenne das Gerät nicht – auch dann nicht, wenn es stark beschädigt ist. Der Akku kann bei einem Brand explodieren.
  33. Das Gerät muss gemäß den Anweisungen in dieser Bedienungsanleitung verwendet werden. Das Unternehmen übernimmt keine Haftung oder Verantwortung für Schäden oder Verletzungen, die durch eine unsachgemäße Verwendung entstehen.
  - 34. WARNUNG:** Verwende zum Aufladen des Akkus nur das mitgelieferte abnehmbare Netzteil BLJ66WB240275P-D.
  35. Der Roboter enthält Akkus, die nur von Fachleuten ausgetauscht werden dürfen.
  36. Der Stecker und das Netzteil sollten nur in Innenräumen benutzt werden.
  37. Wenn das Isolierglas, auf dem WINBOT arbeitet, undicht ist, entferne WINBOT sofort, nachdem die Reinigung abgeschlossen ist.
  38. Bevor du mit der Reinigung startest, überprüfe bitte den Bereich, an dem du WINBOT befestigen willst, auf kleine Partikel. Sollten dennoch welche vorhanden sein, entferne diese bitte oder wechsele zu einem staubfreien Bereich, um Kratzer auf dem Glas zu vermeiden.
  39. Säubere das Reinigungstuch rechtzeitig und stelle sicher, dass alle kleinen Partikel vollständig entfernt sind, um Kratzer auf dem Glas zu vermeiden.
  40. Das Gerät darf nur mit den mitgelieferten Komponenten benutzt werden.
  41. Bewahre das Gerät außerhalb der Reichweite von Kindern auf, wenn es eingeschaltet ist oder abkühlt.
  42. Das Gerät muss nach dem Gebrauch und vor der Wartung durch den Benutzer vom Stromnetz getrennt werden.

Um die Anforderungen zur HF-Strahlenbelastung zu erfüllen, ist beim Betrieb dieses Geräts ein Mindestabstand von 20 cm zwischen Gerät und Personen einzuhalten.

Um die Einhaltung der Vorschriften zu gewährleisten, wird von einem Betrieb mit geringerem Abstand abgeraten. Die für diesen Sender verwendete Antenne darf nicht in Verbindung mit anderen Antennen oder Sendern aufgestellt werden.

	<b>Klasse II</b>
	<b>Kurzschlussfester Sicherheitstrenntransformator</b>
	<b>Schaltnetzteil</b>
	<b>Nur für Innenräume geeignet</b>
	<b>Gleichstrom</b>
	<b>Wechselstrom</b>

Für EU-Länder

Informationen zur EU-Konformitätserklärung finden Sie unter <https://www.ecovacs.com/global/compliance>



Ornungsgemäße Entsorgung dieses Produkts  
Diese Kennzeichnung besagt, dass das Produkt in der gesamten EU nicht mit dem Hausmüll entsorgt werden darf. Um mögliche Schäden für Umwelt oder Gesundheit durch eine unkontrollierte Abfallentsorgung zu vermeiden, ist Abfall einem verantwortungsvollen Recycling zuzuführen – nur so können materielle Ressourcen nachhaltig wiederverwendet werden. Nutze für das Recycling deines Altgeräts bitte die vorhandenen Rückgabe- und Sammelsysteme oder wende dich an den Händler, bei dem das Produkt gekauft wurde. Dort kann dieses Produkt gefahrlos recycelt werden.

# 1. Produkt Inhalt

## 1.1 Packungsinhalt

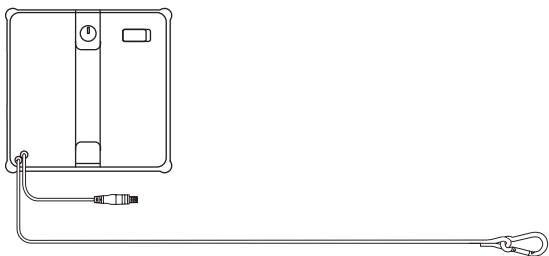

WINBOT + Sicherungsseil

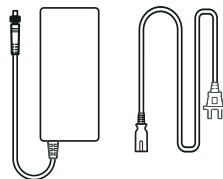

Netzteil + Stromkabel

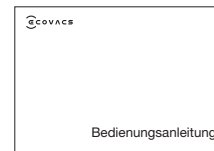

Bedienungsanleitung



ECOVACS WINBOT Reinigungslösung

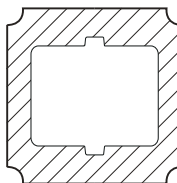

Reinigungstuch

\*Die Abbildungen und Illustrationen dienen nur als Referenz und können vom tatsächlichen Aussehen des Produkts abweichen.

## 1.2 Produktdiagramm

### Vorderansicht

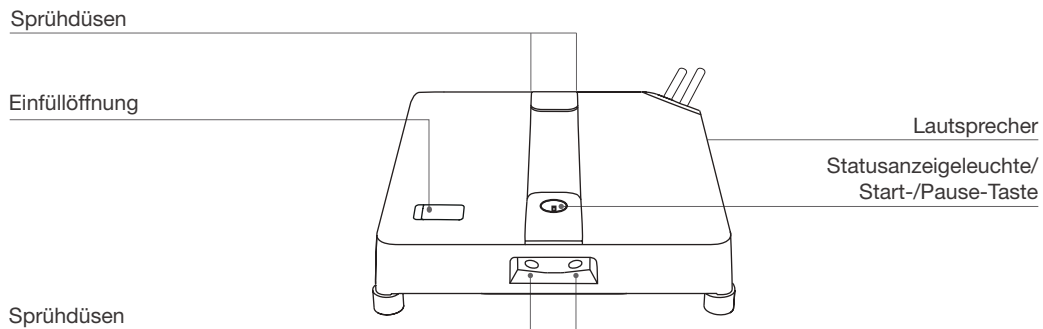

### Ansicht von unten

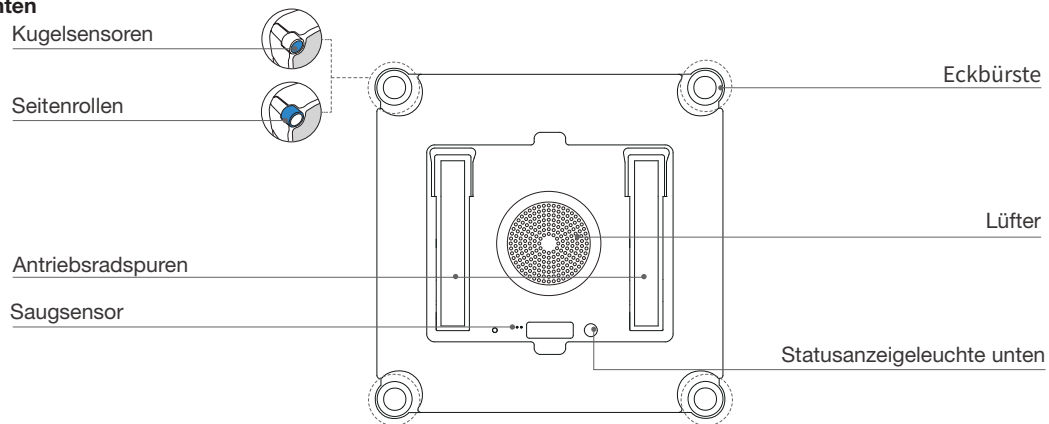

## 2. Schnellstart

### 2.1 Hinweise vor der Reinigung

Die folgenden Situationen sind nicht ideal für die Verwendung von WINBOT:

- 1 **Verwende WINBOT nicht auf Fenstern mit Kondenswasser oder Ölflecken oder in extrem kalten oder heißen Umgebungen.**

Unter den folgenden Bedingungen kann WINBOT Schwierigkeiten beim Bewegen haben.

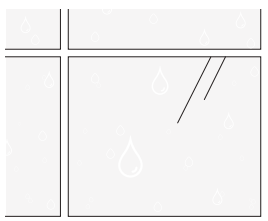

Kondensation

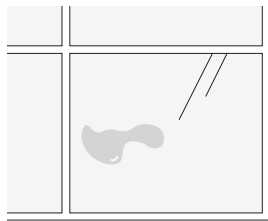

Ölflecken

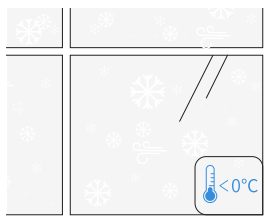

Unter 0 °C

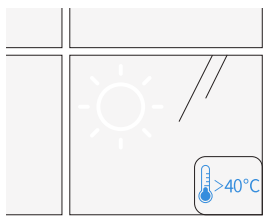

Über 40 °C

 WINBOT funktioniert am besten auf trockenen Oberflächen und bei Temperaturen über 0 °C.

- 2 **Verwende WINBOT nicht auf Fenstern, die zu klein sind oder unregelmäßige Formen haben.**

WINBOT kann sich unter den folgenden Bedingungen nicht fortbewegen.

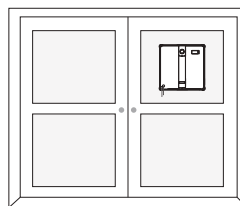

Kleines Glas

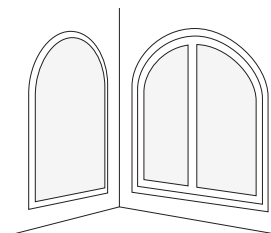

Unregelmäßige Formen

 WINBOT funktioniert besser auf quadratischen und großen Fenstern.

### 3 Verwende WINBOT nicht auf unebenen Fenstern.

Unter den folgenden Bedingungen kann bei WINBOT der Luftdruck zu niedrig sein.

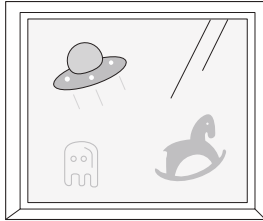

**Elektrostatische  
Fensteraufkleber, Sticker usw.**

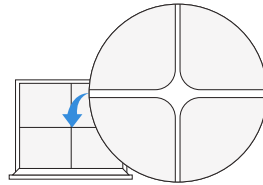

**Risse**

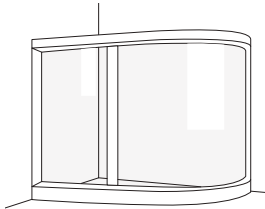

**Gebogenes Glas**

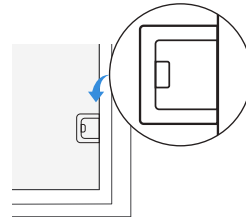

**Hindernishöhen < 2 mm**

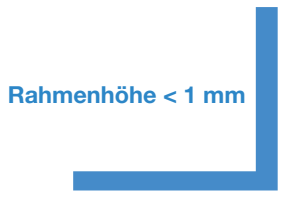

**Rahmenhöhe < 1 mm**

**Rahmenhöhe < 1 mm**

 WINBOT funktioniert am besten auf glatten und ebenen Oberflächen. So ist eine stabile Ansaugung und eine reibungslose Bewegung garantiert.

### 4 Verwende WINBOT nicht auf zu großen Fenstern.

WINBOT kann die Aufgabe aufgrund der begrenzten Länge des Verbindungskabels möglicherweise nicht ausführen.

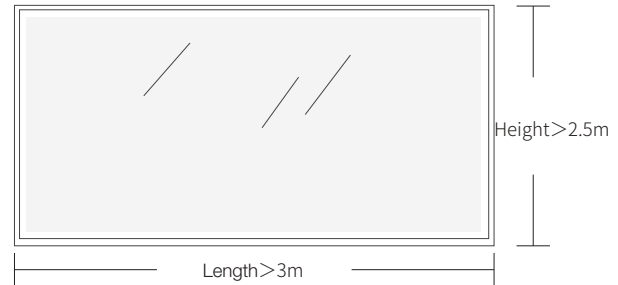

### 5 Verwende WINBOT nicht in der Nähe von schmalen Spalten, die seiner Höhe entsprechen.

WINBOT kann in engen Räumen, Öffnungen oder Lücken zwischen Fenstergriffen/Türgriffen/Vorhangkästen/Schränken und Oberflächen wie Wänden/Fenstern stecken bleiben, wenn diese sich in seiner Höhe befinden.

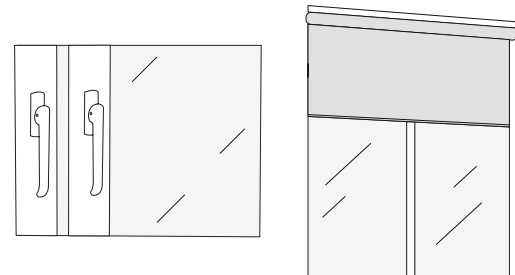

 Versuche, WINBOT zwischen den Zwischenräumen zu platzieren, um sicherzustellen, dass er ungehindert passieren kann. Wenn er stecken bleibt, solltest du den Roboter dort nicht verwenden, um Schäden am Gerät selbst oder an umstehenden Möbeln zu vermeiden.

## 6 Lass den Adapter beim Reinigen großer Glasfenster nicht in der Luft hängen.

WINBOT kann bei längerer Aufhängung runterfallen. Leg den Adapter daher immer auf den Boden.

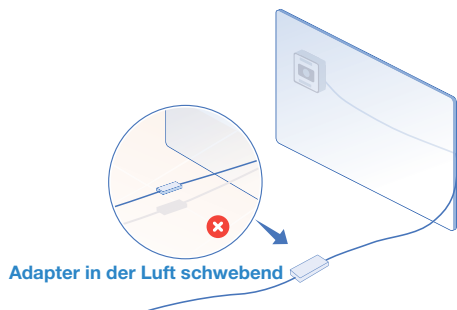

Bevor du loslegst, überprüfe, ob der Karabinerhaken von WINBOT richtig angebracht ist, um Unfälle zu vermeiden.

\*Das Sicherheitsseil und der Karabiner sind werkseitig vorinstalliert. Nicht nach Belieben zerlegen.

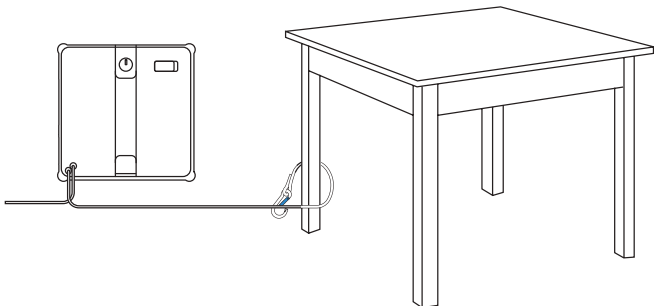

Um Glastüren zu reinigen, öffne die Tür, bevor du den WINBOT anbringst, damit er nicht wegen zu schmaler Türspalten runterfällt.

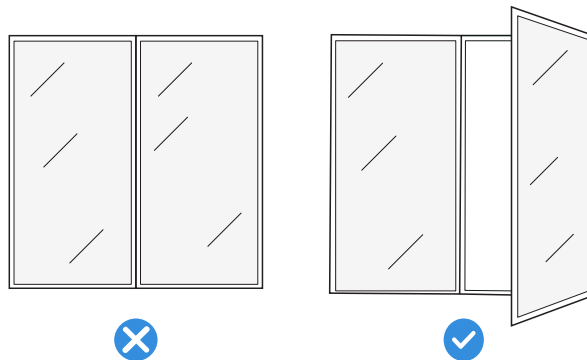

## 2.2 Vorbereitung vor der Verwendung

### 1 Wischpad installieren

#### 1. Befeuchte das Reinigungstuch

Befeuchte das Reinigungstuch vor der Verwendung.



#### 2. Wringe das Reinigungstuch aus

Um WINBOT zu schützen, wringe das Tuch so gut wie möglich aus. Es sollte feucht sein, aber nicht tropfen.

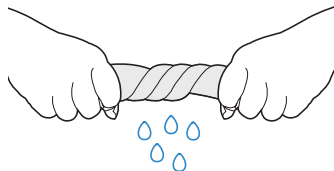

#### 3. Stecke das Reinigungstuch auf

Befestige das Reinigungstuch am Klettverschluss an der Unterseite von WINBOT und achte dabei darauf, dass die schmale und die breite Seite richtig ausgerichtet sind. Drücke dann fest drauf, um das Tuch zu fixieren.

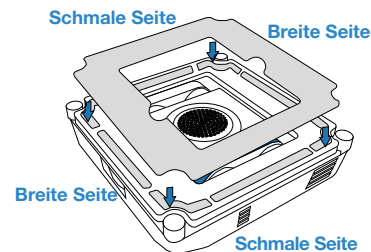
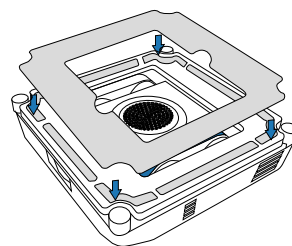

## 2 Reinigungslösung hinzufügen

Fülle die ECOVACS WINBOT Reinigungslösung in den Wassertank. Das Fassungsvermögen des Wassertanks beträgt maximal etwa 50 ml. Bei der Schnellreinigung kann ein voller Tank ungefähr 30 m<sup>2</sup> versprühen.

- \* Füge nicht zu viel Reinigungslösung hinzu, damit der Wassertank nicht überläuft.
- \* Verwende kein geklärtes oder gefiltertes Wasser.
- \* Für beste Reinigungsergebnisse empfehlen wir die ECOVACS WINBOT Reinigungslösung. Wenn du andere Reinigungsmittel als das ECOVACS WINBOT Reinigungsmittel benutzt, kann die Reinigungsleistung nachlassen oder das Produkt beschädigt werden.
- \* Wenn die ECOVACS WINBOT Reinigungslösung leer ist, kannst du vorübergehend Leitungswasser verwenden. Die ECOVACS WINBOT Reinigungslösung liefert allerdings bessere Reinigungsergebnisse.

**Maximale Kapazität: 50 ml**

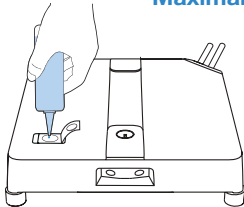

### Hinweis:

1. Stecke deine Finger nicht in die Einfüllöffnung.
2. Wische die Wassertropfen auf dem Gehäuse und den vier Sprühdüsen ab, damit der Normalbetrieb nicht beeinträchtigt wird.

## 3 Sicherungsseil und Karabiner befestigen

Stelle sicher, dass der Karabiner der Station sicher an einem stabilen, unbeweglichen Gegenstand wie einem Tischbein, Stuhlbein, Bettbein, Sofabein, Vorhangstange oder Treppengeländer befestigt ist. Verriegle den Karabiner wie unten gezeigt, um Unfälle zu vermeiden.

**Hinweis: Sorge dafür, dass jemand in der Nähe ist, der WINBOT im Auge behält. Achte darauf, dass sich keine Personen oder Haustiere direkt unter dem WINBOT aufhalten und dass sich keine Wertsachen oder zerbrechlichen Gegenstände unter dem Reinigungsbereich befinden.**

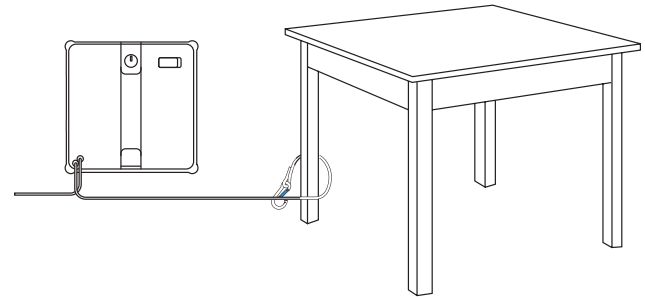

Um die Sicherheit zu gewährleisten, solltest du den Karabiner vor dem Gebrauch unbedingt sichern.

- \* Es wird empfohlen, das Sicherungsseil mit dem Karabiner an einem festen und sicheren Metallgeländer zu befestigen.

#### 4 SchlieÙe das Stromkabel, das Netzteil und den Stecker des WINBOT an

Stelle sicher, dass der Akku vor der Verwendung vollständig aufgeladen ist. Die Ladezeit betragt etwa 3 Stunden.

\* Schalte den Strom nicht aus, wenn WINBOT in Betrieb ist, da sonst die Gefahr eines Herunterfallens besteht.

\* Es wird besonders darauf hingewiesen, dass der Luftfahrtstecker fest angeschlossen sein muss.

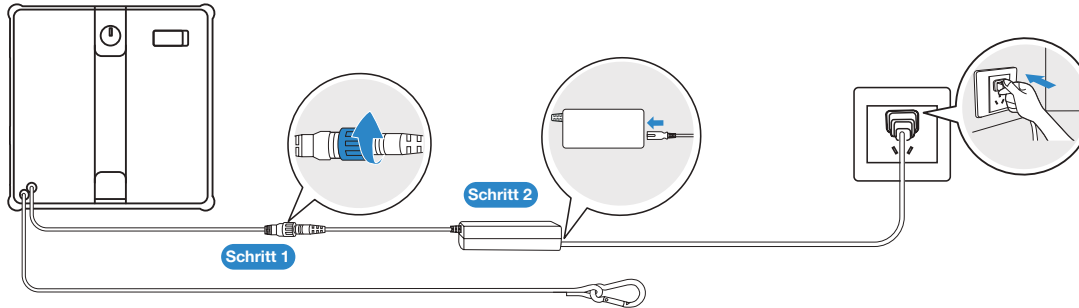

**SchlieÙe alles in der oben gezeigten Reihenfolge richtig an. Eine unsachgemaÙe Verbindung kann zu Ladefehlern oder Schaden am Akku fuhren.**

## 2.3 Erste Schritte

### 1 Reinigung starten

1. Bevor du mit der Reinigung beginnst, solltest du sicherstellen, dass der zu reinigende Bereich größer ist als WINBOT selbst, und ihn dann am Fenster befestigen.
  2. Schließe das Netzteil an und drücke die WINBOT-Starttaste 2 Sekunden lang.
  3. Wenn du hörst, dass der Lüfter anläuft, leg die Unterseite von WINBOT (die Seite mit dem Reinigungstuch) auf das Glas. WINBOT haftet automatisch am Fenster und beginnt mit der Reinigung.
- \* Befestige den WINBOT beim Reinigen von rahmenlosem Glas nicht zu nah am Rand. Es wird empfohlen, einen Abstand von mehr als 10 cm zum Rand einzuhalten.
  - \* WINBOT kann nur flache Oberflächen reinigen. Bitte stelle sicher, dass die Glasdicke mindestens 3 mm beträgt.
  - \* Halte den Lüfter nach dem Einschalten von Haaren und anderen kleinen Gegenständen fern, damit er nicht blockiert wird.
  - \* Trockne die Wassertropfen am Sprühauslass, bevor du mit der Reinigung beginnst.
  - \* Stehe während der Reinigung nicht unter oder in der Nähe von WINBOT.

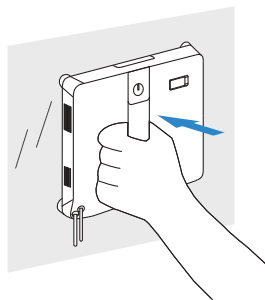
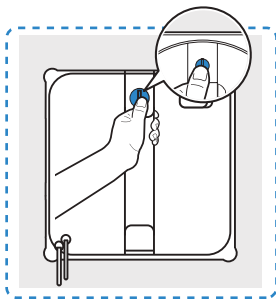

### 2 Wartung während der Reinigung

Bei stark verschmutztem Glas solltest du das Reinigungstuch und die Eckbürsten nach Bedarf reinigen oder austauschen und mehrmals nachwischen. Stelle außerdem sicher, dass die 4 Kugelsensoren regelmäßig gereinigt werden, um eine optimale Reinigungsleistung zu erzielen.

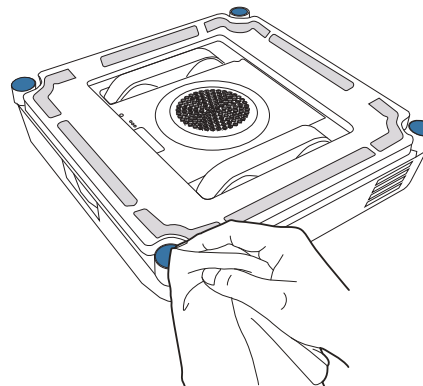

\* Reine das Reinigungstuch und die Eckbürsten rechtzeitig und stelle sicher, dass alle kleinen Partikel vollständig entfernt werden, um Kratzer auf dem Glas zu vermeiden.

## 2.4 Beenden

### Pause

Drücke während der Reinigung auf WINBOT auf  oder halt ihn über die App an.

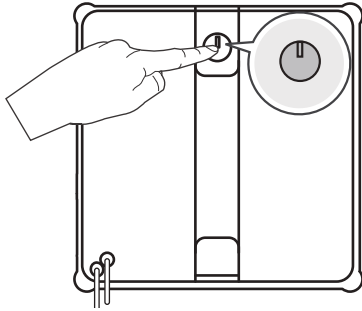

### WINBOT entfernen

Nach Abschluss der Reinigung kehrt WINBOT in die Ausgangsposition zurück und gibt einen Signalton ab. Bitte halte den Griff fest. **Drücke 2 Sekunden lang** auf . Entferne ihn, sobald der Lüfter nicht mehr läuft.

\* Bitte schütte die Reinigungslösung nach der Reinigung weg.

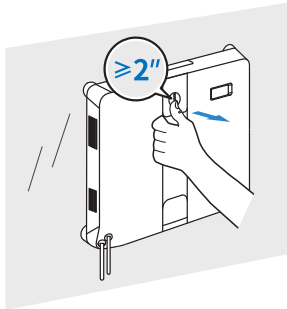

### Ausschalten

Schalte den Strom aus, um das Gerät herunterzufahren.

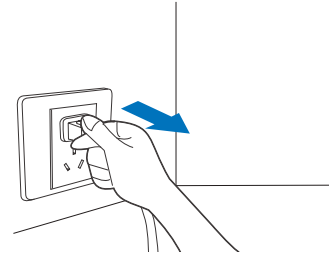

### Sicherungsseil lösen

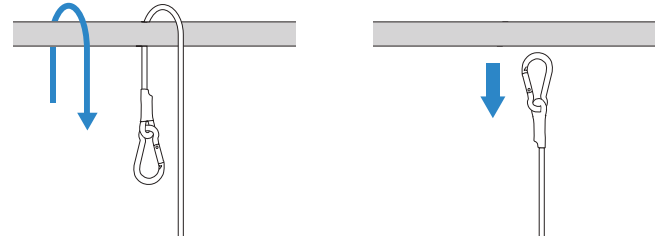

## 2.5 Erweiterte Funktion

Lade die ECOVACS HOME App herunter, um weitere WINBOT-Funktionen freizuschalten.

### a. Mehrere Reinigungsmodi

Gründliche Reinigung: Reinigung im Zickzack-/N-Muster + Reinigung im Uhrzeigersinn entlang der vier Kanten.

Schnellreinigung: Reinigung im Zickzack-/N-Muster.

Punktreinigung: Mehrmaliges Abwischen, um Staub an bestimmten Stellen zu entfernen.

Tiefenreinigung: Zwei Runden Zickzack-/N-förmige Reinigung.

Kantenreinigung: Reinigung im Uhrzeigersinn entlang der vier Kanten.

### b. Fehlerbehebung

Wenn WINBOT einen Alarm auslöst, gerate nicht in Panik. Besuche die App für detaillierte Anleitungen zur Fehlerbehebung.

### c. Fernbedienung

Verwende die App, um WINBOT zu steuern. Zu den Funktionen gehören: Innen- und Außenfensteransichten, Fleckenreinigung und manuelles Sprühen von Wasser.

Option 1: Scanne den QR-Code auf WINBOT, um die App herunterzuladen.

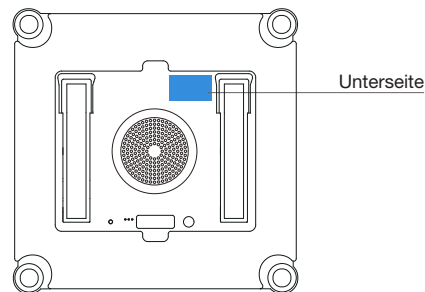

Option 2: Scanne den QR-Code oder suche und lade die ECOVACS HOME App im App Store herunter.



Hinweis: Nach abgeschlossener Installation führe bitte die Registrierung, Anmeldung und Netzwerkverbindung gemäß dem Leitfaden in der App aus.

## 3. Wartung der Bestandteile

### Reinigungstuch

#### a. Reinigungstuch austauschen

Entferne das schmutzige Reinigungstuch und befestige ein neues im Reinigungstuchhalter an der Unterseite von WINBOT. Achte darauf, dass die Kerbe des Reinigungstuchs mit der blauen Markierung an der Unterseite von WINBOT übereinstimmt. Drücke das Tuch fest und streiche es glatt, damit es gut sitzt. Stelle sicher, dass die breiten und schmalen Seiten des Reinigungstuchs mit denen des Halters übereinstimmen.

Achte darauf, dass du das Reinigungstuch nicht außerhalb der Halterung befestigst, um die Abläufe von WINBOT nicht zu beeinträchtigen.

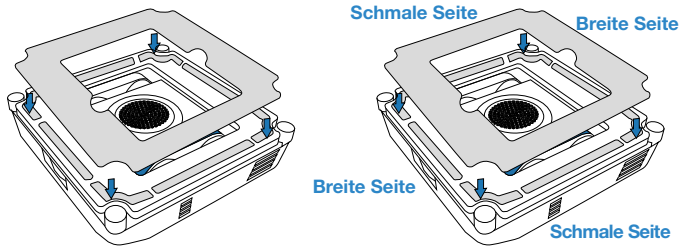

**\*Wenn der Klettverschluss am Reinigungstuchhalter verstaubt ist, kannst du den Staub mit einer Reinigungsbürste entfernen. Reinige es nicht mit Wasser, um zu verhindern, dass Wasser in die Unterseite von WINBOT eindringt. Das könnte zu Schäden führen.**

#### b. Reinigungstuch reinigen

Entferne das Reinigungstuch. Reinige es mit Leitungswasser und wringe es gründlich aus. Das Tuch sollte vor dem Gebrauch nicht mehr tropfen.

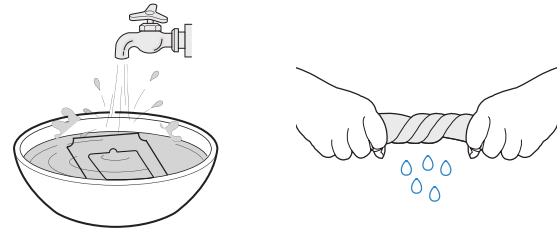

\* Reinige das Reinigungstuch regelmäßig, um seine Lebensdauer zu verlängern. Wenn das Reinigungstuch abgenutzt ist oder nicht mehr richtig am Klettverschluss hält, solltest du es durch ein neues ersetzen, um die beste Reinigungsleistung zu erzielen.

\* Entdecke mehr Zubehör in der ECOVACS HOME App oder unter <https://www.ecovacs.com/global>.

## Antriebsradspuren

Stelle vor der Reinigung sicher, dass der Lüfter nicht läuft. Verwende die ECOVACS HOME App, um WINBOT fernzusteuern und die Antriebsradspuren zu überprüfen. Unterbrich den Vorgang der Antriebsradspuren, wenn du Verunreinigungen feststellst. Wische dann die Spuren mit einem sauberen Tuch ab.

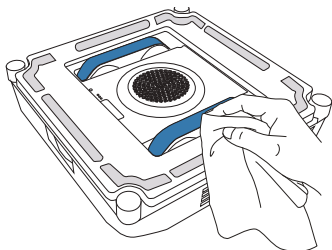

## Untere Komponente

Lüfter: Wische ihn mit einem trockenen Tuch ab, damit die Saugkraft von WINBOT nicht beeinträchtigt wird.

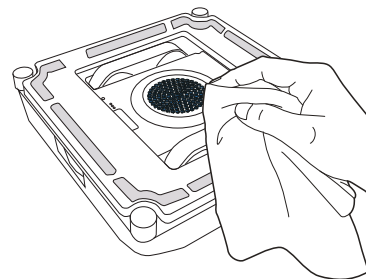

Nachdem du die Antriebsradspuren gereinigt hast, bringe das Reinigungstuch an und setze die Reinigung fort.

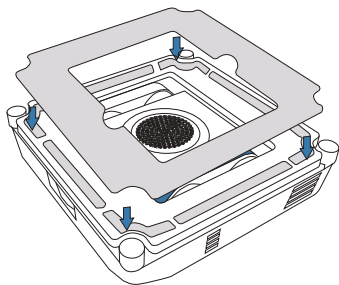

Kugelsensoren: Wische sie mit einem trockenen Tuch ab, um ihre Empfindlichkeit zu erhalten.

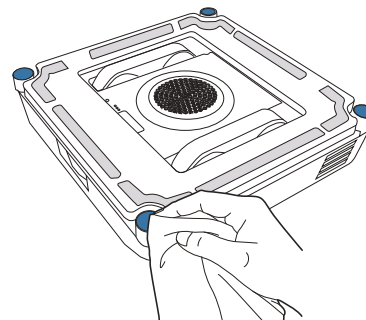

Eckenbürste und Seitenrolle: Nachdem du den Reinigungsvorgang abgeschlossen hast, wische die Eckbürste und die Seitenrolle mit einem feuchten Tuch ab. So stellst du eine optimale Reinigungsleistung sicher.

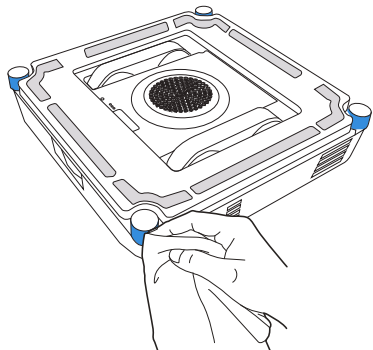

\* Wenn WINBOT eine Warnung wegen niedrigem Akkuladestand anzeigt, solltest du sicherstellen, dass WINBOT vollständig aufgeladen ist, bevor du ihn benutzt oder verstaust. So vermeidest du, dass die Lebensdauer des Akkus verkürzt wird.

\* Wenn WINBOT über einen längeren Zeitraum nicht verwendet wird, lade ihn vollständig auf, schalte ihn aus und verstaue ihn ordnungsgemäß. Um Schäden am Akku und Ladefehler aufgrund von Überentladung zu vermeiden, lade ihn mindestens einmal alle sechs Monate auf.

## 4. Statusanzeigeleuchte

Anzeige	Lichteffekt	Erklärung der Lichteffekte
START-Taste/Status-Anzeigeleuchte unten	Blau	WINBOT im Standby-Modus oder im Betrieb.
	Rot blinkend	Störung. WINBOT kann nicht ordnungsgemäß funktionieren.

## 5. Fehlerbehebung

### 5.1 Problemlösung

Nr.	Störung	Mögliche Ursachen	Lösungen
1	WINBOT rutscht, beispielsweise seitlich oder durch Körperbewegungen.	Das Reinigungstuch ist zu nass.	Informationen zum Austausch des Reinigungstuchs findest du unter [Wartung der Komponenten] in diesem Handbuch.
		WINBOT wischt nicht empfohlene Flecken wie Ölflecken ab.	Informationen zum Reinigen der Antriebsradspuren findest du unter [Wartung der Komponenten] in diesem Handbuch.
2	WINBOT-Sprachansage „Luftdruck zu niedrig“.	Das Reinigungstuch ist nicht richtig befestigt.	Entferne das Reinigungstuch und bringe es wieder an. Stelle sicher, dass die breiten und schmalen Seiten des Reinigungstuchs mit denen des Halters übereinstimmen.
		Das Fenster weist Lücken oder Risse auf.	Verwende WINBOT nicht auf Oberflächen mit Rissen.
		Auf der Fensterfläche befinden sich niedrige Hindernisse.	Decke die Hindernisse manuell ab, bevor du WINBOT verwendest.
3	WINBOT-Sprachansage „Stecken geblieben“.	Die Antriebsradspuren sind blockiert.	Überprüfe, ob sich Staub oder Schmutz auf den Antriebsradspuren befindet. Wenn ja, reinige sie. Starte dann WINBOT für die automatische Reinigung neu. Wenn das Problem weiterhin besteht, wende dich bitte an den Kundendienst.
		Auf der Fensterfläche befinden sich niedrige Hindernisse.	WINBOT kann keine Hindernisse oder Rahmen mit einer Höhe von weniger als 2 mm erkennen. In diesem Fall ruf bitte die App auf und befolge die Anweisungen, um WINBOT zu helfen.
4	WINBOT sprüht kein Wasser.	Es befindet sich keine Reinigungslösung im Wassertank.	Bitte fülle rechtzeitig die ECOVACS WINBOT Reinigungslösung nach.
		Die automatische Sprühfunktion ist in der App deaktiviert.	Bitte gehe in die App und aktiviere die automatische Sprühfunktion.
		WINBOT reinigt mit niedrigem Wasserstand.	Wenn die automatische Sprühfunktion in der App aktiviert ist und sich Reinigungslösung im Wassertank befindet, öffne die App und befolge die Vorsichtsmaßnahmen für die automatische Sprühfunktion, um das Problem zu lösen. Wenn das Problem weiterhin besteht, wende dich bitte an den Kundendienst.

Nr.	Störung	Mögliche Ursachen	Lösungen
5	WINBOT-Sprachansage „WINBOT stößt auf ein Hindernis“.	Die internen Komponenten sind abnormal.	Halte das Verbindungskabel fest und steh nicht direkt unter WINBOT, um Verletzungen durch herabfallende Teile zu vermeiden. Ziehe den WINBOT langsam heran, bis du ihn erreichst. Die START-Taste 2 Sek. drücken und halten und dann WINBOT entfernen. Schalte WINBOT aus, trenne die Stromversorgung und starte das Gerät anschließend neu. Wenn das Problem nach dem Neustart weiterhin besteht, wende dich bitte an den Kundendienst.
6	WINBOT ist nicht zum Ausgangspunkt zurückgekehrt und kann nicht entfernt werden.	Der Algorithmus enthält einen Fehler.	Aufgrund der Berechnungsgenauigkeit kann es zu geringfügigen Abweichungen kommen. Der normale Fehler beträgt weniger als 21 cm. Wenn der Fehler beim Zurückkehren von WINBOT zum Ausgangspunkt zu groß ist und es umständlich ist, WINBOT zu holen, besuche die App und steuere WINBOT per Fernbedienung an eine Stelle, an der er leicht zu entfernen ist.
		Die Fernbedienungsfunktion wurde nach dem Anbringen von WINBOT verwendet, sodass WINBOT die Ausgangsposition nicht kennt.	Öffne die App und verwende die Fernbedienung, um WINBOT an eine Stelle zurückzubringen, an der er leicht zu entfernen ist.
7	WINBOT-Sprachansage „Bitte vermeide Fensterecken.“	Beim Reinigen von rahmenlosem Glas befindet sich WINBOT zu nah am Fensterrahmen.	Halte den Griff von WINBOT fest, die START-Taste von WINBOT 2 Sek. drücken und halten, und dann WINBOT abnehmen und wieder anbringen. Es wird empfohlen, dass die Klebestelle mehr als 10 cm von den Fensterecken entfernt ist.

## 6. Technische Daten

WINBOT-Modell	WG853-15	Netzteil-Modell	BLJ66WB240275P-D
Nennaufnahmeleistung	24 V === 2,75 A	Eingabe:	100–240 V ~ 50–60 Hz, 2,0 A
Nennleistung	66W	Ausgabe:	24 V === 2,75 A
WINBOT-Abmessungen (L x B x H mm)	215*215*55		
Aus/Standby-Modus Stromversorgung	Weniger als 0,50 W		
Frequenzbänder	2400–2483,5 MHz		

Die Ausgangsleistung des Funkmoduls ist unter 100 mW.

**Hinweis:** Die technischen Daten und Design können im Rahmen kontinuierlicher Produktverbesserungen geändert werden.

## Instructions importantes en matière de sécurité

Lors de l'utilisation d'un appareil électrique, des précautions de base doivent toujours être prises, notamment les suivantes :

### **CONSULTER TOUTES LES INSTRUCTIONS AVANT D'UTILISER CET APPAREIL. ENREGISTRER CES INSTRUCTIONS**

1. Cet appareil peut être utilisé par des personnes dont les capacités physiques, sensorielles ou mentales sont réduites ou qui manquent d'expérience et de connaissances, à condition qu'elles soient sous surveillance ou aient reçu des instructions concernant l'utilisation de l'appareil en toute sécurité et qu'elles comprennent les risques encourus. Il est interdit aux enfants de jouer avec l'appareil. L'appareil ne doit pas être utilisé s'il est tombé, s'il présente des signes visibles d'endommagement ou s'il fuit. Maintenez l'appareil hors de portée des enfants lorsqu'il est sous tension.
2. N'utilisez pas et ne rechargez pas l'appareil dans des conditions de chaleur ou de froid extrême (moins de 0 °C/32 °F ou plus de 40 °C/104 °F, humidité supérieure à 85 %), cela risque d'affecter la durée de vie de la batterie.
3. L'appareil peut être utilisé pour nettoyer

les vitres extérieures s'il est correctement attaché à un point d'ancrage sûr à l'aide du mousqueton, s'il y a peu de vent et s'il ne pleut pas ou ne neige pas.

4. Avant utilisation, veuillez utiliser le mousqueton pour fixer la longe de sécurité sur une rampe intérieure solide et vous assurer que le WINBOT y est bien attaché.
5. Ne laissez pas l'appareil sans surveillance lorsque vous l'utilisez. Pour éviter toute blessure ou tout dégât matériel causé par une chute accidentelle de l'appareil, veuillez à vous assurer qu'aucune personne, aucun animal et aucun objet fragile ou de valeur ne se trouve sous la zone de travail du WINBOT.
6. N'utilisez pas l'appareil en cas de tempête et de vents atteignant la force 10, ni dans des zones où l'altitude est supérieure à 2 000 mètres (6 562 pieds).
7. Assurez-vous que l'appareil est branché pendant le nettoyage. L'appareil est équipé d'une batterie de secours, qui se recharge pendant l'utilisation. Cette batterie de secours alimente l'appareil s'il est débranché ou en cas de panne de courant.
8. Ne laissez pas l'appareil sans surveillance lorsqu'il est branché.
9. Convient **UNIQUEMENT** pour un usage domestique (fenêtres extérieures incluses). N'utilisez pas l'appareil dans un environnement commercial ou industriel.
10. Ne l'utilisez pas sur des vitres cassées ou irrégulières, par exemple des vitres

recouvertes d'autocollants électrostatiques, d'affiches publicitaires ou de motifs en relief, afin d'éviter que la vitre ne se brise ou que l'appareil ne tombe. Ne l'utilisez pas sur des surfaces présentant des interstices, telles qu'une vitre présentant des interstices ou des trous, ou deux morceaux de verre adjacents sans cadre, avec un interstice entre eux, ce afin d'éviter que l'appareil ne tombe en raison d'une mauvaise fixation.







11. N'utilisez que les accessoires recommandés ou fournis par le fabricant. Utilisez uniquement l'adaptateur secteur fourni par le fabricant.
12. Veillez à ce que la tension de votre alimentation électrique corresponde à la tension indiquée sur l'adaptateur secteur.
13. N'utilisez pas l'appareil sur un verre encadré si le cadre mesure moins de 5 mm (0,2 pouce).
14. Ne l'utilisez pas sur du verre d'une épaisseur inférieure à 3 mm (0,12 po) ou sur des miroirs d'une épaisseur inférieure à 4 mm (0,16 po).
15. Ne l'utilisez pas sur du verre ou des miroirs dotés d'une poignée dont la hauteur est comprise entre 70 et 105 mm (2,76 et 4,13 pouces).
16. N'utilisez pas l'appareil sur des vitres grasses.
17. En cas d'utilisation dans un environnement très humide, les performances de nettoyage seront détériorées.
18. Rangez l'appareil à l'écart de toute source de chaleur et des matériaux inflammables.
19. Par temps pluvieux, n'utilisez pas l'appareil sur la fenêtre extérieure afin d'éviter tout risque

- d'endommagement ou de chute de l'appareil.
20. N'utilisez pas l'appareil s'il ne se fixe pas fermement à la vitre ou s'il présente des dommages visibles.
21. Pour réduire le risque d'électrocution, ne plongez pas l'appareil dans l'eau ou tout autre liquide. Ne placez pas et ne rangez pas l'appareil dans un endroit où il risque de tomber ou d'être aspiré dans une baignoire ou un évier.
22. Ne touchez pas la fiche secteur avec les mains mouillées.
23. Lorsque l'appareil est en cours de charge, ne le placez pas sur d'autres appareils électriques et tenez-le éloigné du feu et des liquides.
24. Faites attention à ne pas endommager le câble d'alimentation. Ne tirez pas sur l'appareil et ne le transportez pas par le câble d'alimentation, ne l'utilisez pas comme poignée, ne fermez pas une fenêtre sur le câble d'alimentation et ne placez pas d'objets lourds sur celui-ci. Tenez le cordon d'alimentation à l'écart des surfaces chaudes.
25. Ne pas utiliser avec un câble d'alimentation ou une prise endommagés. N'utilisez pas l'appareil en cas de dysfonctionnement, de chute, de dommages subis ou bien s'il a été en contact avec de l'eau. Il doit être réparé par le fabricant ou son agent de service afin d'éviter tout danger.
26. Si le câble d'alimentation est endommagé, il doit être remplacé par le fabricant ou son agent de service afin d'éviter tout danger.

27. La fiche doit être retirée de la prise avant tout nettoyage ou entretien de l'appareil. Ne tirez pas sur le câble d'alimentation pour débrancher l'adaptateur secteur.
28. La batterie de secours doit être réparée par le fabricant ou son agent de service afin d'éviter tout danger.
29. La batterie de secours doit être retirée et mise au rebut conformément aux lois et réglementations locales avant la mise au rebut de l'appareil.
30. L'appareil doit être débranché de la prise avant de retirer la batterie en vue de la mise au rebut de l'appareil.
31. Les batteries usagées doivent être mises au rebut conformément aux lois et réglementations locales.
32. Ne pas incinérer l'appareil, même s'il est gravement endommagé. La batterie peut exploser en cas d'incendie.
33. L'appareil doit être utilisé conformément aux instructions de ce manuel d'utilisation. La société ne peut être tenue responsable des dommages ou blessures causés par une utilisation inappropriée.
- 34. AVERTISSEMENT :** pour recharger la batterie, utilisez uniquement le bloc d'alimentation amovible BLJ66WB240275P-D fourni avec l'appareil.
35. Le robot contient des batteries qui ne peuvent être remplacées que par des personnes qualifiées.
36. La fiche et l'adaptateur secteur doivent être utilisés en intérieur.
37. Si le vitrage isolant que le WINBOT nettoie présente une fuite, retirez le WINBOT immédiatement après le nettoyage.
38. Avant le nettoyage, veuillez vérifier qu'il n'y a pas de petites particules présentes sur la zone où vous souhaitez fixer le WINBOT. Le cas échéant, veuillez les retirer ou déplacer l'appareil dans une zone exempte de particules afin d'éviter de rayer le verre.
39. Nettoyez le tampon d'essuyage régulièrement et assurez-vous que toutes les petites particules qui s'y trouvent sont complètement éliminées afin d'éviter de rayer le verre.
40. L'appareil doit uniquement être utilisé avec l'unité fournie.
41. Maintenez l'appareil hors de portée des enfants lorsqu'il est sous tension ou en train de refroidir.
42. L'appareil doit être débranché après utilisation et avant que l'utilisateur n'effectue toute opération d'entretien.

Pour satisfaire aux exigences en matière d'exposition aux radiofréquences, une distance de séparation de 20 cm ou plus doit être maintenue entre cet appareil et les personnes pendant son fonctionnement.

Pour garantir la conformité, il n'est pas recommandé d'opérer à une distance inférieure à celle-ci. L'antenne utilisée pour cet émetteur ne doit pas être installée en même temps qu'une autre antenne ou qu'un autre émetteur.

	<b>Classe II</b>
	<b>Transformateur d'isolement de sécurité résistant aux courts-circuits</b>
	<b>Alimentation électrique à découpage</b>
	<b>Utilisation en intérieur uniquement</b>
	<b>Courant continu</b>
	<b>Courant alternatif</b>

Pour les pays de l'UE

Pour consulter les informations relatives à la Déclaration de conformité UE, rendez-vous sur <https://www.ecovacs.com/global/compliance>



Élimination correcte de ce produit

Ce marquage indique que ce produit ne doit pas être mis au rebut avec les autres déchets ménagers dans l'ensemble de l'UE. Pour éviter que l'élimination incontrôlée des déchets ne nuise à l'environnement ou à la santé humaine et pour promouvoir la réutilisation durable des ressources matérielles, il convient de recycler les déchets de manière responsable. Pour recycler votre appareil usagé, veuillez utiliser les systèmes de renvoi et de collecte ou contacter le revendeur du produit. Il peut recycler ce produit en toute sécurité.

# 1. Contenu du produit

## 1.1 Contenu du colis

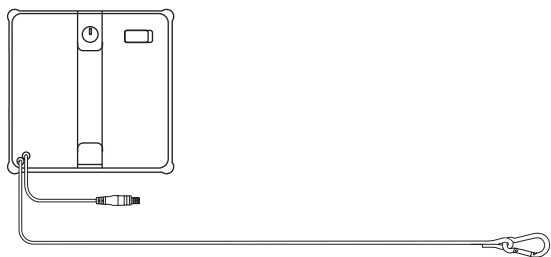

WINBOT + Corde de sécurité

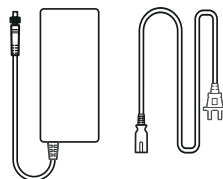

Adaptateur secteur + câble d'alimentation

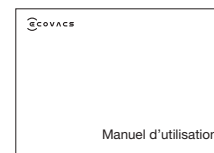

Manuel d'utilisation



Solution de nettoyage ECOVACS WINBOT

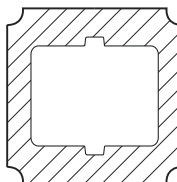

Tampon d'essuyage

\*Les figures et illustrations sont données à titre indicatif et peuvent différer de l'aspect réel du produit.

## 1.2 Diagramme du produit

### Vue de face

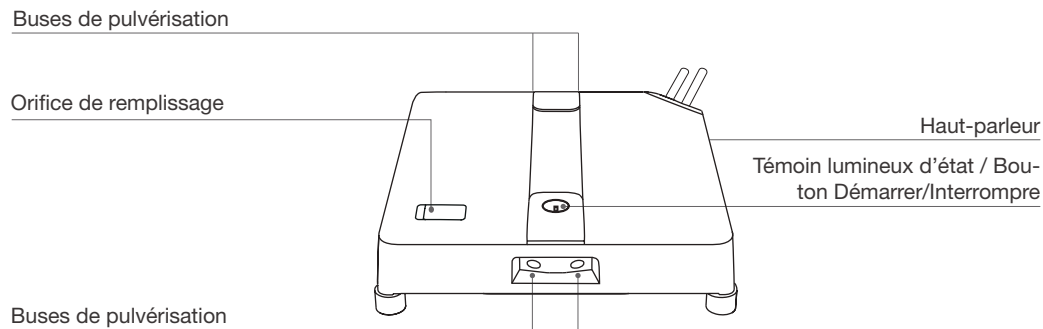

### Vue du dessous

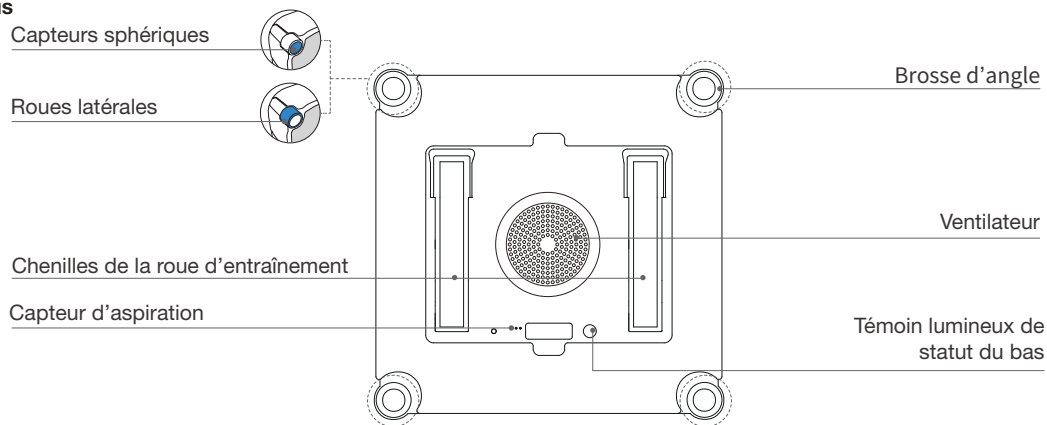

## 2. Démarrage rapide

### 2.1 Remarques avant le nettoyage

Les situations suivantes ne sont pas recommandées pour l'utilisation du WINBOT :

- 1 **N'utilisez pas le WINBOT sur des fenêtres où de la condensation ou des taches d'huile sont présentes, ni dans des environnements extrêmement froids ou chauds.**

Le WINBOT peut rencontrer des difficultés à se déplacer dans les conditions suivantes.

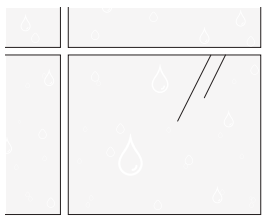

Condensation

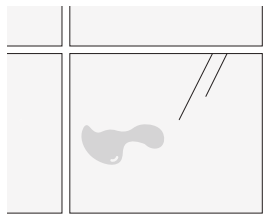

Taches de graisse

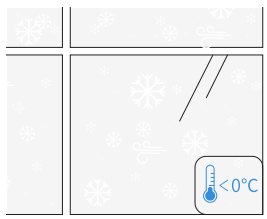

En dessous de 0 °C

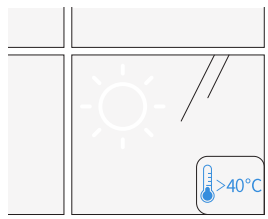

Au-dessus de 40 °C

 Le WINBOT présente de meilleures performances sur des surfaces sèches et à des températures supérieures à 0 °C.

- 2 **N'utilisez pas le WINBOT sur des fenêtres trop petites ou de forme irrégulière.**

Le WINBOT ne peut pas se déplacer dans les conditions suivantes.

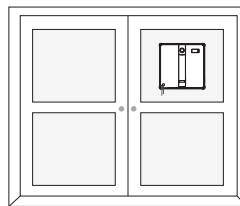

Fenêtre de petite taille

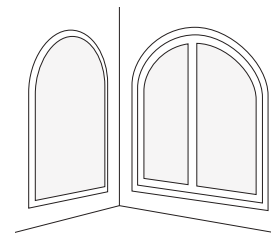

Formes irrégulières

 Le WINBOT est plus performant sur les fenêtres carrées et de grande taille.

### 3 N'utilisez pas le WINBOT sur des fenêtres irrégulières.

Le WINBOT peut rencontrer un problème de pression d'air insuffisante dans les conditions suivantes.

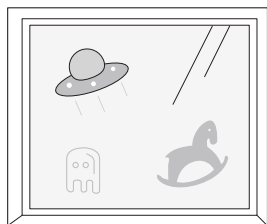

Autocollants électrostatiques pour fenêtres, autocollants, etc.

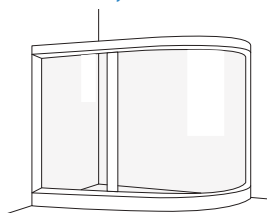

Verre incurvé

Hauteur de cadre < 1 mm

Hauteur de cadre < 1 mm

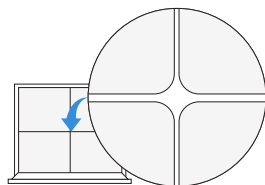

Fissures

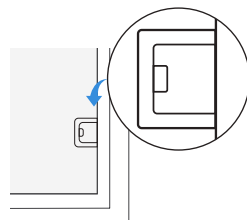

Hauteur d'obstacle < 2 mm

### 4 N'utilisez pas le WINBOT sur des fenêtres trop grandes.

WINBOT peut ne pas être en mesure d'accomplir sa tâche en raison de la longueur limitée du câble de connexion.

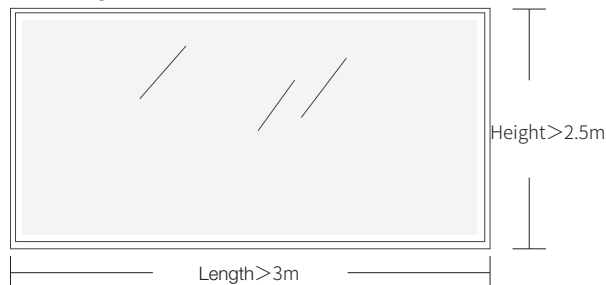

### 5 N'utilisez pas le WINBOT à proximité d'espaces étroits qui sont à une hauteur proche de la sienne.

Le WINBOT risque de se coincer lorsque des espaces étroits, des ouvertures ou des interstices entre les poignées de fenêtre/poignées de porte/caissons de rideaux/armoires et des surfaces telles que des murs/fenêtres sont proches de sa hauteur.

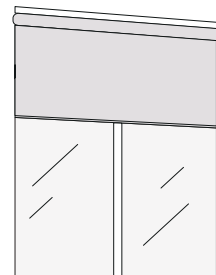
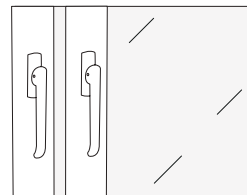

Essayez de placer le WINBOT dans l'espace pour vérifier qu'il peut passer sans problème ; s'il reste coincé, évitez d'utiliser le robot à cet endroit afin d'éviter de l'endommager ou d'endommager les meubles qui l'entourent.

 Le WINBOT fonctionne mieux sur une surface lisse et plane lui assurant une aspiration stable et un déplacement fluide.

**6 Ne laissez pas l'adaptateur suspendu en l'air lors du nettoyage de grandes fenêtres.**

Le WINBOT risque de tomber en cas de suspension prolongée. Par conséquent, placez toujours l'adaptateur au sol.

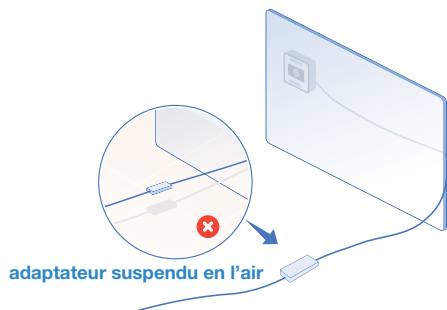

**Avant utilisation, assurez-vous que le mousqueton du WINBOT est correctement installé afin d'éviter tout accident.**

\*La corde de sécurité et son mousqueton sont préinstallés en usine. Ne le démontez pas.

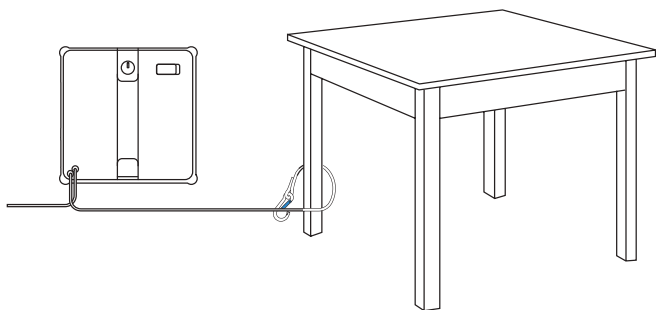

Pour nettoyer les portes vitrées, ouvrez la porte avant de fixer WINBOT afin d'éviter que celui-ci ne tombe en raison du faible espace entre les battants.

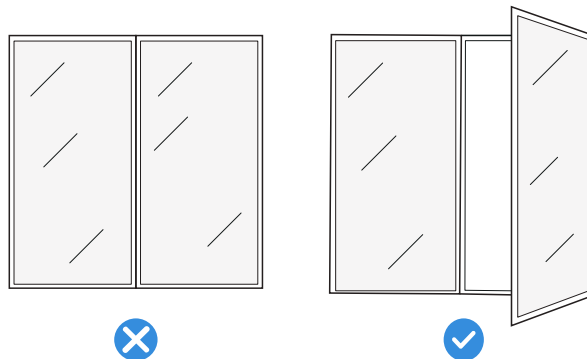

## 2.2 Préparatifs avant l'utilisation

### 1 Installation du tampon d'essuyage

#### 1. Humidifiez le tampon d'essuyage

Avant utilisation, humidifiez le tampon d'essuyage.

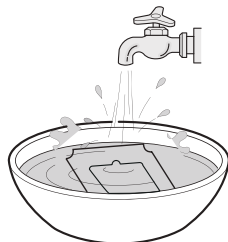

#### 2. Essorez le tampon d'essuyage

Pour protéger le WINBOT, essorez le tampon autant que possible jusqu'à ce qu'il soit humide, mais sans goutter.

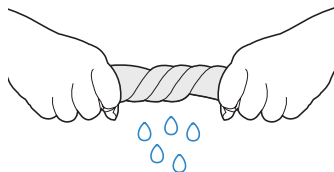

#### 3. Placez le tampon d'essuyage

Collez le tampon d'essuyage sur le velcro situé en bas du WINBOT, en veillant à ce que les côtés étroits et larges soient correctement alignés. Appuyez ensuite fermement pour bien maintenir le tampon en place.

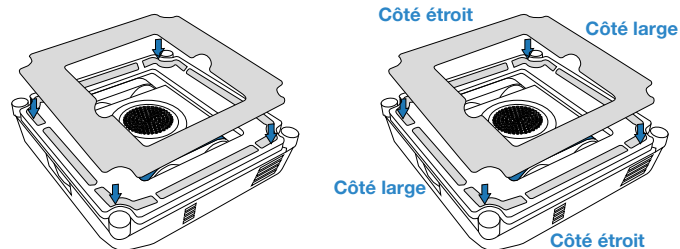

## 2 Ajouter une solution de nettoyage

Ajoutez la solution de nettoyage WINBOT ECOVACS dans le réservoir d'eau. La capacité maximale du réservoir d'eau est d'environ 50 ml. En mode Nettoyage rapide, un réservoir plein permet de pulvériser sur une surface d'environ 30 m<sup>2</sup>.

- \* Ne versez pas une quantité excessive de solution de nettoyage afin d'éviter que le réservoir d'eau ne déborde.
- \* N'utilisez pas d'eau purifiée ou filtrée.
- \* Il est recommandé d'utiliser la solution de nettoyage WINBOT ECOVACS pour parvenir à des résultats de nettoyage optimaux. L'utilisation d'autres solutions de nettoyage que la solution de nettoyage WINBOT ECOVACS peut limiter les performances de nettoyage ou endommager le produit.
- \* Si vous n'avez plus de solution de nettoyage WINBOT ECOVACS, vous pouvez utiliser temporairement de l'eau du robinet. Cependant, la solution de nettoyage WINBOT ECOVACS offre de meilleurs résultats de nettoyage.

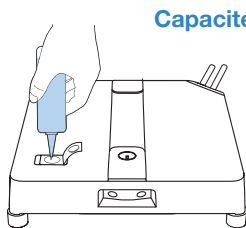

Capacité maximale : 50 ml

### Remarque :

1. Ne mettez pas vos doigts dans l'orifice de remplissage.
2. Essuyez les gouttelettes d'eau sur le corps et les quatre sorties de pulvérisation afin de ne pas nuire au bon fonctionnement de l'appareil.

## 3 Corde de sécurité sécurisée et son mousqueton

Assurez-vous que le mousqueton de la station est fermement attaché à un objet stable et immobile, tel qu'un pied de table, un pied de chaise, un pied de lit, un pied de canapé, une tringle à rideaux ou une rampe d'escalier. Verrouillez le mousqueton comme illustré ci-dessous afin d'éviter tout accident.

**Remarque :** veillez à ce qu'une personne se trouve à proximité pour surveiller le WINBOT. Ne laissez pas des personnes ou des animaux domestiques se tenir directement sous le WINBOT et assurez-vous qu'aucun objet de valeur ou fragile ne se trouve sous la zone de nettoyage.

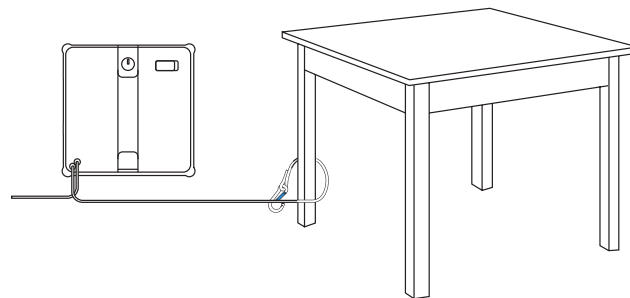

Pour garantir la sécurité, veillez à bien fixer le mousqueton avant l'utilisation.

- \* Il est recommandé d'attacher la corde de sécurité avec le mousqueton à une rampe en métal solide et sûre.

#### 4 Branchez le câble d'alimentation, l'adaptateur secteur et la fiche du WINBOT

Assurez-vous que la batterie est complètement chargée avant l'utilisation. Le temps de charge est d'environ 3 heures.

\* Ne coupez pas l'alimentation électrique lorsque le WINBOT est en marche, cela peut mener à un risque de chute.

\* Il convient de rappeler la grande importance d'un branchement correct de la prise aviation.

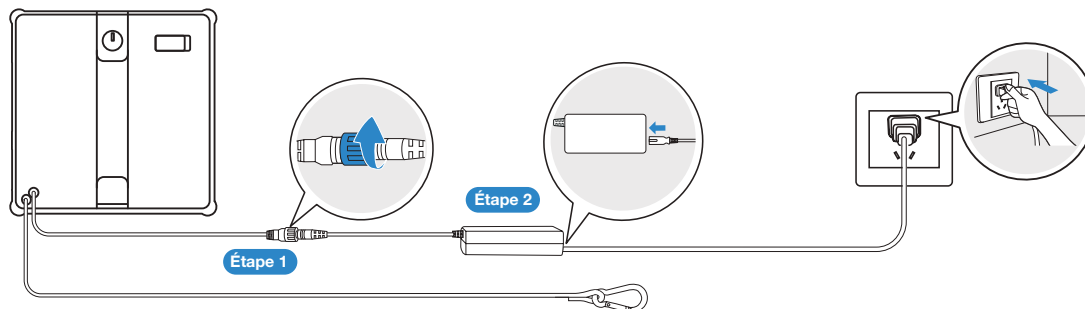

**Branchez correctement en suivant l'ordre indiqué ci-dessus. Un branchement incorrect peut entraîner des anomalies de charge ou endommager la batterie.**

## 2.3 Première utilisation

### 1 Démarrer le nettoyage

1. Avant le nettoyage, assurez-vous que la surface à nettoyer présente des dimensions supérieures à celles du WINBOT, puis fixez-le à la fenêtre.
2. Branchez l'alimentation électrique et appuyez longuement sur la touche START du WINBOT pendant 2 secondes.
3. Une fois que vous entendez le ventilateur démarrer, placez la partie inférieure du WINBOT (le côté avec le tampon d'essuyage) sur la vitre. Le WINBOT adhère automatiquement à la fenêtre et commence le nettoyage.

- \* Ne collez pas le WINBOT trop près du bord lorsque vous nettoyez une vitre sans cadre. Nous recommandons de le placer à plus de 10 cm du bord.
- \* Le WINBOT ne peut nettoyer que les surfaces planes. Assurez-vous que l'épaisseur du verre n'est pas inférieure à 3 mm.
- \* Ne placez pas le ventilateur à proximité de cheveux ou d'autres petits objets après la mise sous tension, afin de ne pas obstruer le ventilateur.
- \* Veuillez sécher les gouttelettes d'eau présentes au niveau de la sortie du pulvérisateur avant de procéder au nettoyage.
- \* Ne vous tenez pas sous ou à proximité du WINBOT pendant le nettoyage.

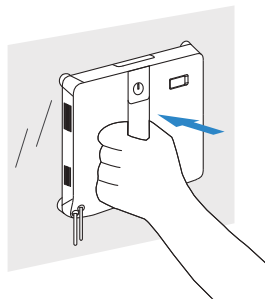
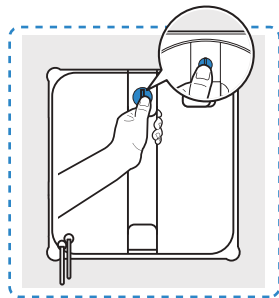

### 2 Entretien en cours de nettoyage

Pour les vitres très sales, lavez ou remplacez le tampon d'essuyage et les brosses d'angle si nécessaire, puis essuyez plusieurs fois. Entre-temps, veillez à nettoyer régulièrement les 4 capteurs sphériques afin de profiter de performances de nettoyage optimales.

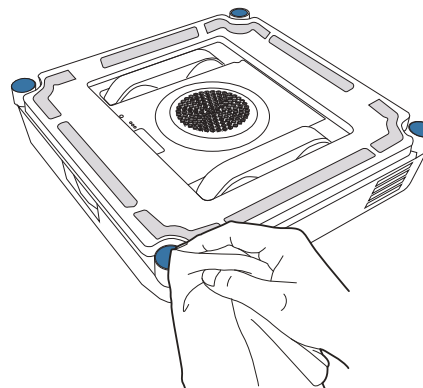

\* Nettoyez le tampon d'essuyage et les brosses d'angle régulièrement et assurez-vous que toutes les petites particules qui s'y trouvent sont complètement éliminées afin d'éviter de rayer le verre.

## 2.4 Fin

### Interrompre

Pendant le nettoyage, appuyez sur  sur WINBOT ou mettez-le en pause via l'application.

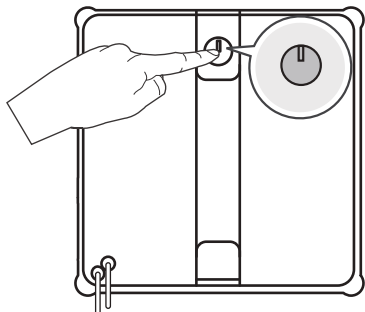

### Retirez le WINBOT

Une fois le nettoyage terminé, le WINBOT revient à sa position de départ et émet un bip. Veuillez tenir fermement la poignée. Appuyez sur  pendant 2 secondes, puis retirez l'appareil une fois que le ventilateur a cessé de fonctionner.

\* Veuillez vider la solution de nettoyage après le nettoyage.

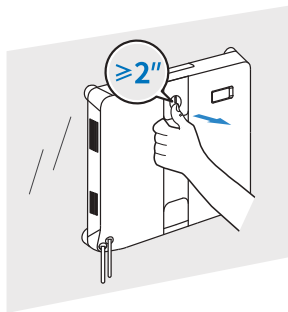

### Mise hors tension

Coupez l'alimentation pour éteindre l'appareil.

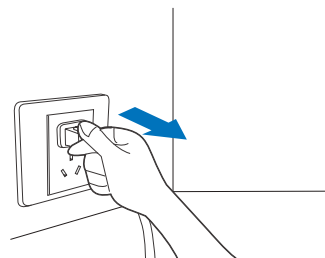

### Détachez la corde de sécurité

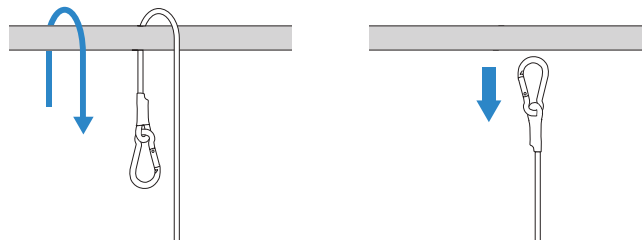

## 2.5 Fonction avancée

Téléchargez l'application ECOVACS HOME pour débloquer davantage de fonctionnalités WINBOT.

### a. Modes multiples de nettoyage

Nettoyage à fond : nettoyage en zigzag/en forme de N + nettoyage dans le sens des aiguilles d'une montre le long des quatre bords.

Nettoyage rapide : nettoyage en zigzag/en forme de N.

Nettoyage localisé : essuyage répété pour éliminer la poussière localisée.

Nettoyage en profondeur : deux cycles de nettoyage en zigzag/en forme de N.

Nettoyage des bords : nettoyage dans le sens des aiguilles d'une montre le long des quatre bords.

### b. Résolution des problèmes

Si une alarme se déclenche sur le WINBOT, ne paniquez pas. Consultez l'application pour obtenir des conseils détaillés concernant la résolution des problèmes.

### c. Télécommande

Utilisez l'application pour commander le WINBOT. Les fonctionnalités comprennent : vue intérieure et extérieure des fenêtres, nettoyage localisé et pulvérisation d'eau manuelle.

Option 1 : scannez le code QR sur le WINBOT pour télécharger l'application.

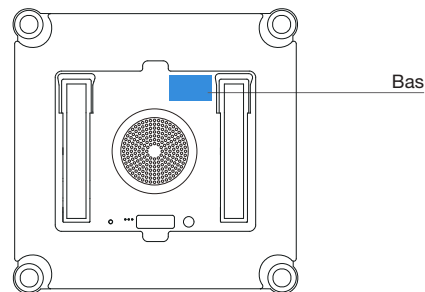

Option 2 : scannez le code QR ou recherchez et téléchargez l'application ECOVACS HOME sur l'App Store.



Remarque : une fois l'installation terminée, veuillez procéder à l'enregistrement, à la connexion et à la connexion réseau en suivant les instructions fournies dans l'application.

### 3. Maintenance des composants

#### Tampon d'essuyage

##### a. Remplacez le tampon d'essuyage

Retirez le tampon d'essuyage sale et fixez-en un nouveau à plat dans le support de tampon d'essuyage situé en bas du WINBOT. Assurez-vous que la rainure du tampon d'essuyage est alignée sur la marque bleue située en bas du WINBOT. Appuyez sur le tampon et frottez dessus pour vous assurer de sa bonne installation. Assurez-vous que les côtés larges et étroits du tampon d'essuyage sont alignés avec ceux du support.

Veillez à ne pas coller le tampon d'essuyage à l'extérieur du support afin de ne pas nuire au bon fonctionnement du WINBOT.

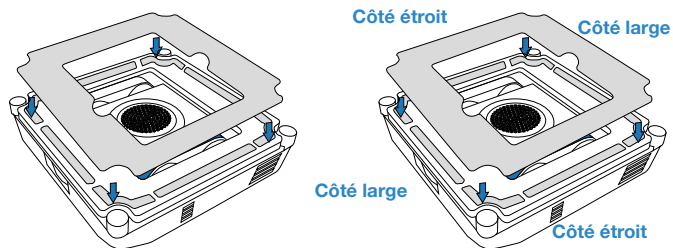

\* Si le velcro du support du tampon d'essuyage est poussiéreux, utilisez une brosse de nettoyage pour retirer la poussière. Ne lavez pas à l'eau afin d'éviter que celle-ci ne pénètre dans la partie inférieure du WINBOT, ce qui risquerait de l'endommager.

##### b. Lavez le tampon d'essuyage

Retirez le tampon d'essuyage. Avant de l'utiliser, lavez-le à l'eau du robinet, puis essorez-le vigoureusement jusqu'à ce qu'il ne goutte plus.

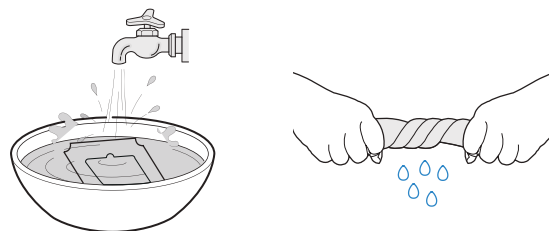

\* Nettoyez régulièrement le tampon d'essuyage afin de prolonger sa durée de vie. Si le tampon d'essuyage est usé ou n'adhère plus correctement au velcro, remplacez-le par un neuf pour profiter de performances de nettoyage optimales.  
\* Découvrez d'autres accessoires sur l'application ECOVACS HOME ou sur <https://www.ecovacs.com/global>.

## Chenilles de la roue d'entraînement

Avant de nettoyer, assurez-vous que le ventilateur ne fonctionne pas. Utilisez l'application ECOVACS HOME pour contrôler le WINBOT à distance et vérifier les chevilles de la roue d'entraînement. Interrompez le fonctionnement des chenilles de la roue d'entraînement si vous constatez qu'elles sont sales. Essuyez ensuite les chenilles avec un chiffon propre.

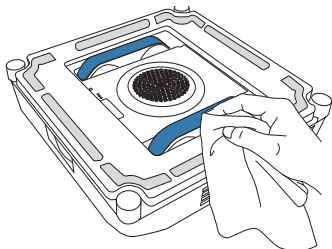

## Composant inférieur

Ventilateur : essuyez avec un chiffon sec pour éviter de détériorer la force d'aspiration du WINBOT.

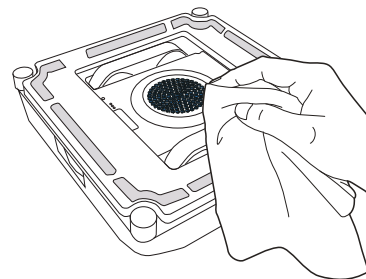

Après avoir nettoyé les chenilles de la roue d'entraînement, installez le tampon d'essuyage et reprenez les tâches de nettoyage.

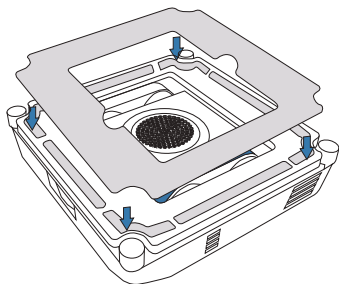

Capteurs sphériques : essuyez-les avec un chiffon sec pour préserver leur sensibilité.

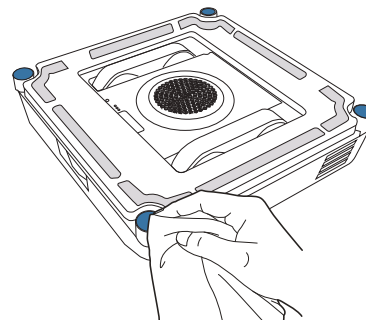

Brosse d'angle et roue latérale : Une fois le nettoyage terminé, nettoyez la brosse d'angle et la roue latérale à l'aide d'un chiffon humide afin de garantir des performances de nettoyage optimales.

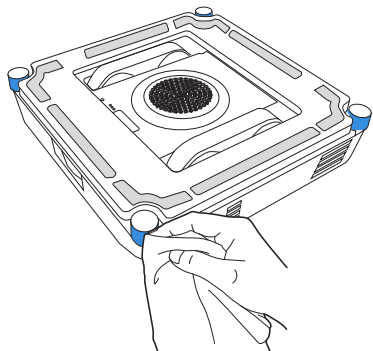

\* Après que le WINBOT a émis un avertissement de batterie faible, assurez-vous qu'il est complètement chargé avant de l'utiliser ou de le ranger, afin d'éviter de réduire la durée de vie de la batterie.

\* Si vous n'utilisez pas le WINBOT pendant une période prolongée, rechargez-le complètement, éteignez-le et rangez-le correctement. Pour éviter d'endommager la batterie et d'empêcher sa recharge en raison d'une décharge excessive, rechargez-la au moins une fois tous les six mois.

## 4. Témoin lumineux d'état

Témoin	Effet lumineux	Interprétation des effets lumineux
Touche START / Témoin lumineux de statut du bas	Bleu fixe	WINBOT en veille ou en fonctionnement.
	Rouge clignotant	Dysfonctionnement. Le WINBOT ne fonctionne pas correctement.

## 5. résolution des problèmes

### 5.1 Résolution des problèmes

N°	Dysfonctionnement	Causes possibles	Solutions
1	Le WINBOT dérape, par exemple en glissant sur le côté ou en tremblant.	Le tampon d'essuyage est trop humide.	Reportez-vous à la section [Maintenance des composants] de ce manuel pour remplacer le tampon d'essuyage.
		Le WINBOT nettoie des taches pour lesquelles son utilisation n'est pas recommandée, par exemple des taches d'huile.	Reportez-vous à la section [Maintenance des composants] de ce manuel pour le nettoyage des chenilles de la roue d'entraînement.
2	Le WINBOT émet un message vocal « Pression d'air insuffisante ».	Le tampon d'essuyage n'est pas correctement fixé.	Retirez le tampon d'essuyage et remettez-le en place. Assurez-vous que les côtés larges et étroits du tampon d'essuyage sont alignés avec ceux du support.
		Il y a des fissures ou des fentes sur la fenêtre.	N'utilisez pas le WINBOT sur des surfaces présentant des interstices.
		De petits obstacles sont présents sur la surface de la fenêtre.	Couvrez manuellement les obstacles avant d'utiliser le WINBOT.
3	Le WINBOT émet le message vocal « Bloqué ».	Les chenilles de la roue d'entraînement sont bloquées.	Vérifiez s'il y a de la poussière ou des débris sur les chenilles de la roue d'entraînement. Si c'est le cas, nettoyez-les à l'aide d'outils. Redémarrez ensuite le WINBOT pour le nettoyage automatique. Si le problème persiste, veuillez contacter le service client.
		De petits obstacles sont présents sur la surface de la fenêtre.	Le WINBOT ne peut pas détecter les obstacles ou les cadres dont la hauteur est inférieure à 2 mm. Dans ce cas, rendez-vous dans l'application et suivez les instructions pour aider le WINBOT.
4	Le WINBOT ne pulvérise pas d'eau.	Il n'y a pas de solution de nettoyage dans le réservoir d'eau.	Veillez faire l'appoint de solution de nettoyage WINBOT ECOVACS lorsque nécessaire.
		La fonction de pulvérisation automatique est désactivée dans l'application.	Rendez-vous dans l'application et activez la fonction de pulvérisation automatique.
		Le WINBOT nettoie avec un faible volume d'eau.	Si la fonction de pulvérisation automatique est activée dans l'application et que le réservoir d'eau contient de la solution de nettoyage, accédez à l'application et consultez les précautions relatives à la pulvérisation automatique pour résoudre le problème. Si le problème persiste, veuillez contacter le service client.

N°	Dysfonctionnement	Causes possibles	Solutions
5	Le WINBOT émet le message vocal « Le WINBOT rencontre un obstacle ».	Les composants internes sont anormaux.	Tenez fermement le câble composite et ne vous tenez pas directement sous le WINBOT afin d'éviter toute blessure causée par la chute du WINBOT. Faites glisser lentement le WINBOT jusqu'à ce qu'il soit accessible. Appuyez et maintenez enfoncée la touche START pendant 2 secondes, puis retirez le WINBOT. Éteignez le WINBOT, débranchez l'alimentation électrique, puis redémarrez-le. Si le problème persiste après le redémarrage, veuillez contacter le service client.
6	Le WINBOT n'est pas revenu à son point d'origine et ne peut pas être retiré.	Il y a une erreur dans l'algorithme.	En raison de la précision du calcul, il peut y avoir une légère erreur. La marge d'erreur normale est inférieure à 21 cm. Si l'erreur de retour à l'origine du WINBOT est trop importante et qu'il est difficile de récupérer le WINBOT, veuillez vous rendre dans l'application et contrôler à distance le WINBOT pour le ramener à une position où il sera facile de le retirer.
		La fonction de télécommande a été utilisée après la fixation du WINBOT, ce dernier ne connaît donc pas sa position d'origine.	Accédez à l'application et utilisez la télécommande pour aider le WINBOT à revenir jusqu'à une position permettant de le retirer facilement.
7	Le WINBOT envoie une commande vocale « Évitez les coins de fenêtre ».	Lors du nettoyage d'une vitre sans cadre, la position d'adhérence du WINBOT est trop proche du cadre de la fenêtre.	Tenez la poignée du WINBOT, appuyez et maintenez enfoncée la touche START du WINBOT pendant 2 secondes, puis retirez et remettez le WINBOT en place. Il est recommandé que la position de l'appareil soit à plus de 10 cm des coins de la fenêtre.

## 6. spécifications techniques

Modèle WINBOT	WG853-15	Modèle d'adaptateur secteur	BLJ66WB240275P-D
Entrée nominale	24 V === 2,75 A	Entrée :	100-240 V ~ 50-60 Hz 2,0 A
Puissance nominale	66 W	Sortie :	24 V === 2,75 A
Dimensions du WINBOT (L x l x H mm)	215*215*55		
Alimentation en Mode Arrêt/ Veille	Moins de 0,50 W		
Bandes de fréquences	2400-2483,5 MHz		

La puissance de sortie du module sans fil est inférieure à 100 mW.

**Remarque :** les spécifications techniques et de conception peuvent être modifiées dans le cadre de l'amélioration continue des produits.

## Istruzioni di sicurezza importanti

Quando si utilizza un apparecchio elettrico, bisogna sempre osservare alcune precauzioni basilari, tra cui le seguenti:

### **LEGGERE TUTTE LE ISTRUZIONI PRIMA DI UTILIZZARE QUESTO APPARECCHIO. CONSERVARE LE PRESENTI ISTRUZIONI**

1. Questo apparecchio può essere utilizzato da persone con ridotte capacità fisiche, sensoriali o mentali o con mancanza di esperienza e conoscenza, purché siano state fornite loro istruzioni o supervisione relative all'utilizzo sicuro dell'apparecchio e comprendano i pericoli connessi. Non deve essere permesso ai bambini di giocare con l'apparecchio. L'apparecchio non deve essere utilizzato dopo un'eventuale caduta, se presenta segni di danni visibili o se presenta perdite. Tenere l'apparecchio fuori dalla portata dei bambini quando è alimentato.
2. Non utilizzare né caricare l'apparecchio in ambienti estremamente caldi o freddi (al di sotto di 0 °C/32 °F o al di sopra di 40 °C/104 °F, con umidità superiore all'85%), altrimenti si rischia di compromettere la durata della batteria.
3. L'apparecchio può essere utilizzato per pulire finestre esterne dopo essere stato

adeguatamente ancorato a un punto sicuro con il moschettone, se non c'è vento e se non piove o nevicata.

4. Per questo utilizzo, ancorare bene il moschettone della corda di sicurezza di WINBOT a un robusto corrimano interno.
5. Non lasciare incustodito l'apparecchio durante l'utilizzo. Per prevenire lesioni personali o danni materiali derivanti dalla caduta accidentale dell'apparecchio, verificare che non ci siano persone, animali od oggetti fragili e di valore sotto l'area di lavoro di WINBOT.
6. Non utilizzare l'apparecchio in caso di tempeste e con venti di forza 10, oppure in zone con altitudine superiore ai 2000 metri (6562 piedi).
7. Assicurarsi che l'apparecchio sia collegato alla rete elettrica quando è in azione per le attività di pulizia. L'apparecchio è dotato di una batteria di sicurezza che si carica durante l'utilizzo. La batteria di sicurezza alimenta l'apparecchio in caso di scollegamento dalla rete elettrica o di interruzione dell'energia elettrica.
8. Non lasciare incustodito l'apparecchio quando è collegato alla rete elettrica.
9. SOLO per utilizzo domestico (includere le finestre esterne). Non utilizzare l'apparecchio in ambienti commerciali o industriali.
10. Non utilizzare su vetri rotti o irregolari, per es. su vetri con adesivi statici, manifesti pubblicitari o motivi in rilievo, per prevenire la rottura del vetro

o la caduta dell'apparecchio. Non utilizzare su vetri con spacchi o fori, oppure su lastre di vetro adiacenti separate da uno spazio, per prevenire la caduta dell'apparecchio a seguito di aderenza difettosa.

11. Utilizzare solo accessori raccomandati o forniti dal produttore. Utilizzare solo l'alimentatore fornito dal produttore.
12. Verificare che la tensione della sorgente di alimentazione corrisponda alla tensione di alimentazione indicata sull'alimentatore.
13. Non utilizzare l'apparecchio su lastre di vetro incorniciate con una cornice più sottile di 5 mm (0,2 pollici).
14. Non utilizzare su lastre di vetro di spessore inferiore a 3 mm (0,12 pollici) o su lastre di specchio di spessore inferiore a 4 mm (0,16 pollici).
15. Non utilizzare su vetri o specchi con un'altezza della maniglia di 70~105 mm (2,76~4,13 pollici).
16. Non utilizzare l'apparecchio su finestre unte.
17. Se utilizzato in ambienti molto umidi, le prestazioni di pulizia ne risentono.
18. Conservare l'apparecchio lontano da fonti di calore e materiali infiammabili.
19. In caso di pioggia, non utilizzare l'apparecchio su finestre esterne, per prevenire il rischio di danni o di caduta dell'apparecchio.
20. Non utilizzare l'apparecchio se non aderisce bene al vetro o presenta segni di danni visibili.
21. Se l'apparecchio viene messo in acqua o in







altri liquidi, sussiste il rischio di folgorazione. Non collocare o riporre l'apparecchio in punti dove potrebbe cadere o essere trascinato nella vasca da bagno o nel lavandino.

22. Non toccare la spina di alimentazione con le mani bagnate.
23. Quando si carica l'apparecchio, non posizionarlo su altri apparecchi elettrici e tenerlo lontano da fiamme e liquidi.
24. Fare attenzione a non danneggiare il cavo di alimentazione. Non tirare o trasportare l'apparecchio utilizzando il cavo di alimentazione, non utilizzare il cavo di alimentazione come maniglia, non chiudere una finestra sul cavo di alimentazione e non mettere oggetti pesanti sul cavo di alimentazione. Tenere il cavo di alimentazione lontano da superfici molto calde.
25. Non utilizzare con un cavo di alimentazione o una presa danneggiati. Non utilizzare l'apparecchio se non funziona correttamente, se è stato soggetto a una caduta, se è danneggiato o se è entrato in contatto con l'acqua. Per evitare pericoli, devono essere riparati dal produttore o dall'agente di assistenza del produttore.
26. Per evitare pericoli, far sostituire un cavo di alimentazione danneggiato dal produttore o dall'agente di assistenza del produttore.
27. Rimuovere la spina dalla presa prima di qualsiasi operazione di pulizia o di

- manutenzione dell'apparecchio. Non scollegare l'alimentatore agendo sul cavo di alimentazione.
28. Per evitare pericoli, la batteria di sicurezza deve essere sostituita dal produttore o dall'agente di assistenza del produttore.
  29. La batteria di sicurezza deve essere rimossa e smaltita in conformità alle leggi e alle normative locali prima dello smaltimento dell'apparecchio.
  30. L'apparecchio deve essere scollegato dalla rete elettrica prima di rimuovere la batteria in vista dello smaltimento dell'apparecchio.
  31. Effettuare lo smaltimento delle batterie esauste ai sensi delle leggi e delle normative locali.
  32. Non incenerire l'apparecchio anche se è gravemente danneggiato. La batteria può esplodere se esposta al fuoco.
  33. L'apparecchio deve essere utilizzato in conformità alle istruzioni fornite nel presente Manuale di istruzioni. L'azienda non può essere ritenuta obbligata o responsabile per danni o lesioni derivanti da un utilizzo improprio.
  34. **AVVERTENZA:** Per la ricarica della batteria, utilizzare esclusivamente il dispositivo di alimentazione staccabile BLJ66WB240275P-D fornito con questo apparecchio.
  35. Le batterie sostituibili del robot possono essere sostituite solo da tecnici debitamente formati.
  36. Spina e alimentatore non devono essere usati all'aperto.
  37. Se il vetro isolante su cui opera WINBOT presenta perdite, rimuovere WINBOT immediatamente dopo aver completato la pulizia.
  38. Prima della pulizia, ispezionare l'area su cui attaccare WINBOT in merito alla presenza di piccole particelle di sporco. Se presenti, rimuoverle o scegliere un'area priva di particelle per evitare di graffiare il vetro.
  39. Pulire tempestivamente il panno imbottito rimuovendo tutte le piccole particelle che lo imbrattano per evitare di graffiare i vetri.
  40. L'apparecchio deve essere utilizzato solo con l'alimentatore in dotazione.
  41. Tenere l'apparecchio fuori dalla portata dei bambini quando è alimentato o è in fase di raffreddamento.
  42. L'apparecchio deve essere scollegato dalla rete elettrica dopo l'utilizzo e prima di qualsiasi intervento di manutenzione.

Durante l'impiego, per la conformità ai requisiti di esposizione alle radiofrequenze, le persone devono mantenere una distanza minima di 20 cm dall'apparecchio.

Con distanze inferiori, la conformità a detti requisiti non può essere garantita. L'antenna utilizzata dal trasmettitore di questo dispositivo deve essere collocata lontano da altre antenne o trasmettitori.

	<b>Classe II</b>
	<b>Trasformatore d'isolamento di sicurezza a prova di cortocircuito</b>
	<b>Interruttore modalità di alimentazione</b>
	<b>Solo per uso interno</b>
	<b>Corrente continua</b>
	<b>Corrente alternata</b>

Per Paesi UE

Per la Dichiarazione di conformità UE in lingue multiple, visitare <https://www.ecovacs.com/global/compliance>



**Corretto smaltimento del prodotto**

Questo contrassegno indica che il prodotto non deve essere smaltito con altri rifiuti domestici in tutta l'UE. Per prevenire potenziali danni all'ambiente o alla salute umana a seguito di smaltimento dei rifiuti non conforme, smaltire il prodotto responsabilmente, favorendo il riutilizzo delle risorse di materiali. Per riciclare il dispositivo esausto, utilizzare gli appositi centri di conferimento e raccolta o contattare il rivenditore presso cui è stato acquistato il prodotto. In questo modo viene garantito il riciclaggio sicuro del prodotto.

# 1. Contenuto del prodotto

## 1.1 Contenuto della confezione

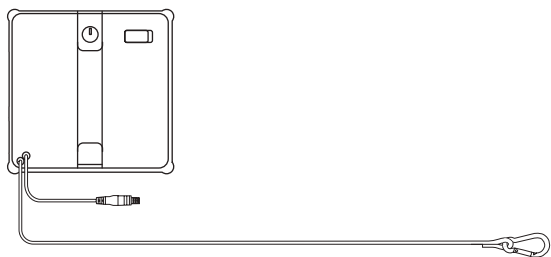

WINBOT + Corda di sicurezza

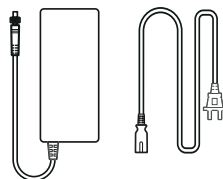

Alimentatore + cavo di alimentazione

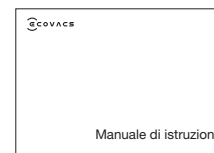

Manuale di istruzioni



Soluzione detergente ECOVACS WINBOT

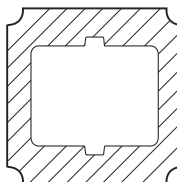

Panno imbottito

\* Figure e illustrazioni sono solo per riferimento e possono variare nell'aspetto rispetto al prodotto reale.

## 1.2 Schema del prodotto

### Vista frontale

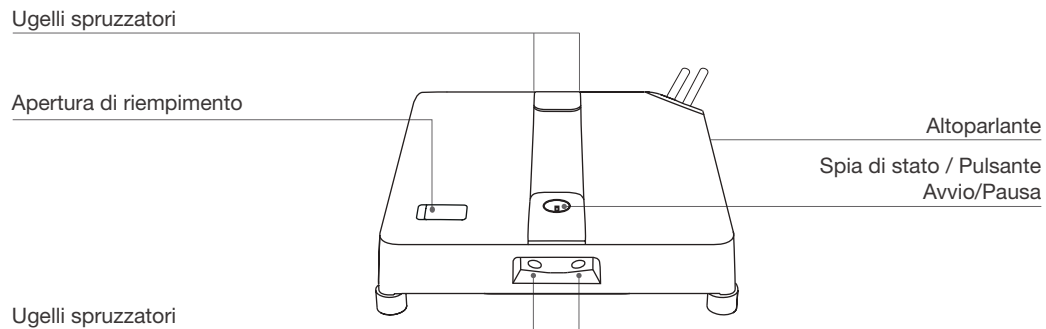

### Vista dal basso

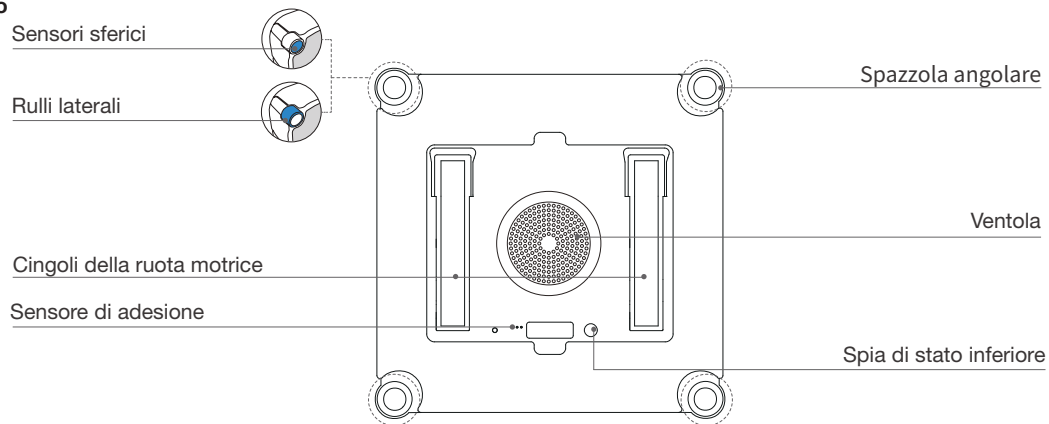

## 2. Guida rapida

### 2.1 Note prima della pulizia

Le seguenti situazioni vanno evitate quando si utilizza WINBOT:

- 1 **Non utilizzare WINBOT su finestre con condensa o macchie oleose o in ambienti estremamente freddi o caldi.**

WINBOT può mostrare difficoltà di movimento nei seguenti scenari.

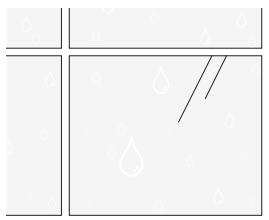

Condensa

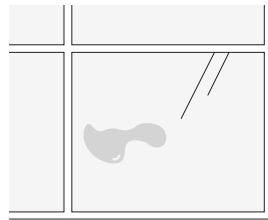

Macchie oleose

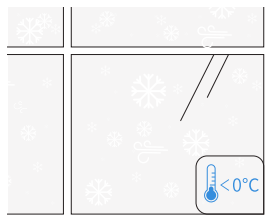

Sotto 0 °C

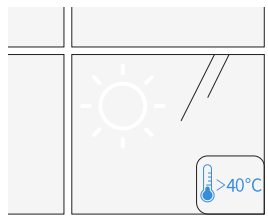

Sopra 40 °C

 WINBOT offre prestazioni migliori su superfici asciutte e a temperature superiori a 0 °C.

- 2 **Non utilizzare WINBOT su finestre troppo piccole o di forma irregolare.**

WINBOT non può spostarsi correttamente nei seguenti scenari.

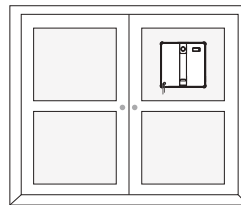

Lastra di vetro piccola

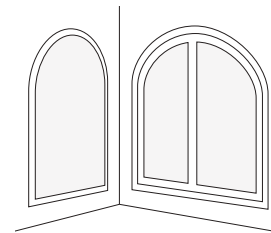

Forme irregolari

 WINBOT offre prestazioni migliori su lastre di vetro quadrate e sufficientemente grandi.

### 3 Non utilizzare WINBOT su lastre di vetro irregolari.

WINBOT può mostrare un'aderenza difettosa a causa di pressione dell'aria insufficiente nelle seguenti circostanze.

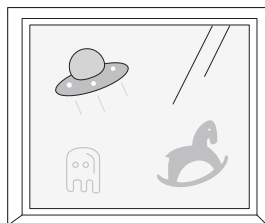

Adesivi elettrostatici per finestre, sticker, ecc.

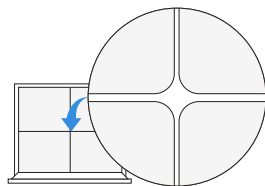

Crepe

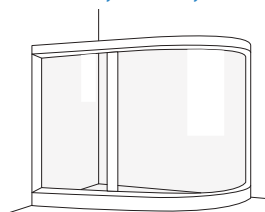

Vetro curvo

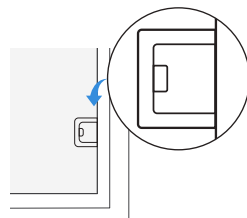

Altezza ostacolo < 2 mm

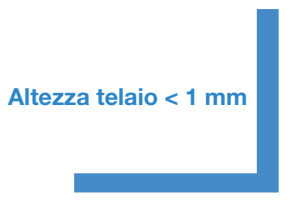

Altezza telaio < 1 mm

Altezza telaio < 1 mm

 WINBOT offre prestazioni migliori su superfici lisce e piane che assicurano un'aderenza stabile e un movimento fluido.

### 4 Non utilizzare WINBOT su lastre di vetro eccessivamente grandi.

WINBOT potrebbe non riuscire a completare l'attività di pulizia a causa della lunghezza limitata del cavo di alimentazione.

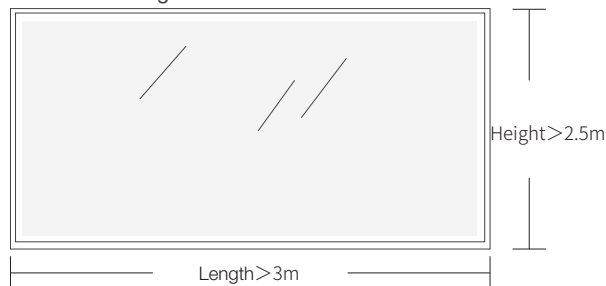

### 5 Non utilizzare WINBOT vicino a spazi troppo stretti e con ostacoli di altezza prossima all'altezza che può rilevare.

WINBOT può restare bloccato in caso di spazi stretti, aperture o spacchi tra maniglie delle finestre/maniglie delle porte/cassonetti di oscuranti e superfici come pareti/finestre, quando l'altezza degli ostacoli è prossima all'altezza che può rilevare.

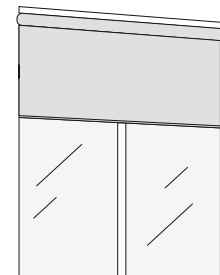
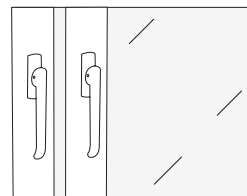

 Provare ad applicare WINBOT sopra lo spazio per confermare che riesca a passare in sicurezza; se rimane bloccato, astenersi dall'utilizzare il robot in questa sezione per prevenire danni al robot stesso o agli arredi intorno.

**6 Non lasciare sospeso in aria l'alimentatore durante la pulizia di lastre di vetro grandi.**

WINBOT può cadere se soggetto a sollecitazione prolungata. Pertanto, fare in modo che l'alimentatore resti sempre appoggiato a terra.



Per pulire porte con ante vetrate, aprire l'anta prima di attaccare WINBOT per evitare che WINBOT cada a causa dello spazio stretto fra le ante.

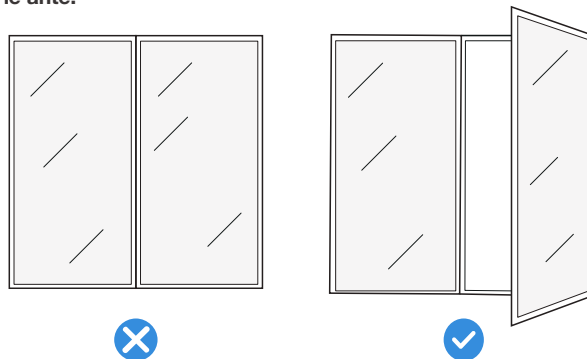

**Prima dell'utilizzo, assicurarsi che il moschettone di WINBOT sia correttamente installato per prevenire incidenti.**

\*La corda di sicurezza e il moschettone sono preinstallati in fabbrica. Non disassemblarli di propria iniziativa.

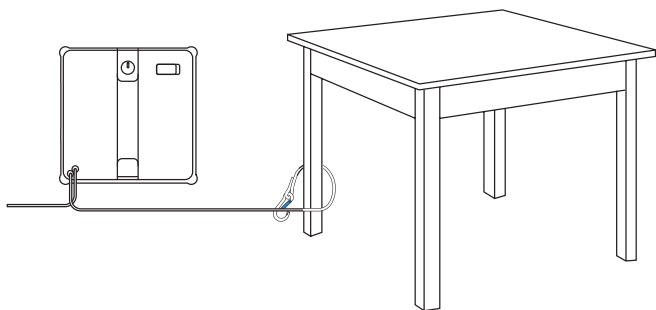

## 2.2 Approntamento all'utilizzo

### 1 Montaggio del panno di pulizia

#### 1. Bagnare il panno imbottito

Prima dell'uso, bagnare il panno imbottito.

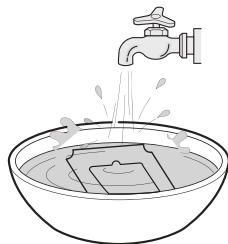

#### 2. Strizzare il panno imbottito

Per proteggere WINBOT, strizzare il panno il più possibile, in modo che resti bagnato, ma senza gocciolamenti.

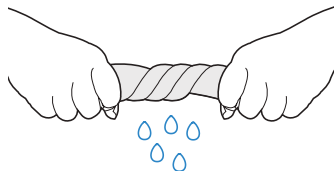

#### 3. Attaccare il panno imbottito

Attaccare il panno imbottito sulla superficie della chiusura a strappo nella parte inferiore di WINBOT, allineando correttamente i lati stretti e larghi. Quindi premere con decisione per assicurare il panno in sede.

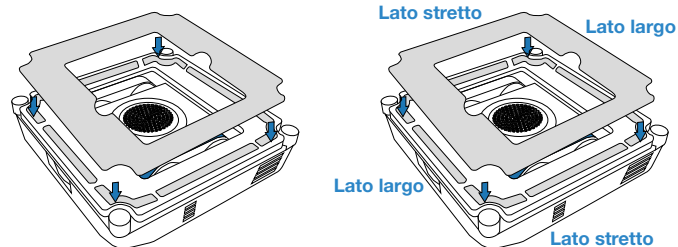

## 2 Aggiunta della soluzione detergente

Aggiungere la soluzione detergente ECOVACS WINBOT nel serbatoio dell'acqua. La capacità massima del serbatoio dell'acqua è circa 50 ml. In modalità Pulizia rapida, con un pieno nel serbatoio si può spruzzare una superficie di circa 30 m<sup>2</sup>.

- \* Non aggiungere una quantità eccessiva di soluzione detergente, per evitare il traboccamento del serbatoio dell'acqua.
- \* Non utilizzare acqua purificata o filtrata.
- \* Per risultati di pulizia ottimali, è raccomandato utilizzare la soluzione detergente ECOVACS WINBOT. L'utilizzo di prodotti detergenti diversi dalla soluzione detergente ECOVACS WINBOT può compromettere le prestazioni di pulizia o danneggiare il prodotto.
- \* In caso di esaurimento della soluzione detergente ECOVACS WINBOT, è possibile utilizzare temporaneamente acqua di rubinetto. Ad ogni modo, i risultati di pulizia saranno ben lontani da quelli assicurati con la soluzione detergente ECOVACS WINBOT.

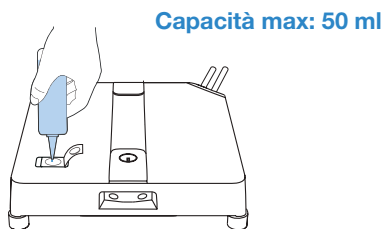

### Nota:

1. Non infilare le dita nell'apertura di riempimento.
2. Pulire le gocce d'acqua sul corpo dell'apparecchio e le uscite dei quattro ugelli di spruzzo, in modo da non compromettere le prestazioni del robot.

## 3 Fissaggio di corda di sicurezza e moschettone

Assicurarsi che il moschettone della stazione sia ben ancorato a un oggetto stabile, fisso, per es. alla gamba di un tavolo, di una poltrona, di un letto, di un divano, all'asta delle tende o al corrimano delle scale. Bloccare il moschettone come mostrato di seguito per prevenire incidenti.

**Nota:** WINBOT deve essere tenuto sotto sorveglianza da qualcuno. Non consentire a persone o animali domestici di stazionare direttamente sotto WINBOT e assicurarsi che non ci siano oggetti di valore o fragili sotto l'area di pulizia.

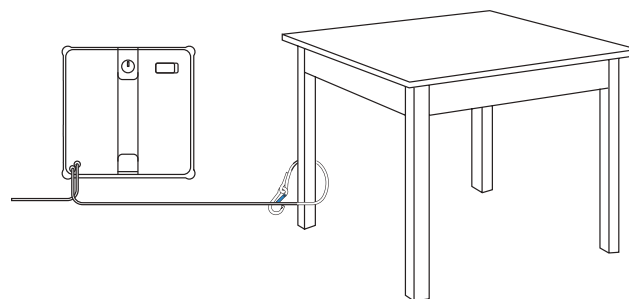

Per garantire la sicurezza, ancorare bene il moschettone prima dell'utilizzo.

- \* Si raccomanda di ancorare la corda di sicurezza e il moschettone a un corrimano in metallo robusto e stabile.

#### 4 Collegamento del cavo di alimentazione e dell'alimentatore di WINBOT, e collegamento alla rete

Assicurarsi che la batteria sia completamente carica prima dell'uso. Il tempo di ricarica è di circa 3 ore.

\* Non interrompere l'alimentazione quando WINBOT è in funzione, altrimenti sussiste il rischio che cada.

\* Si sottolinea in modo particolare che il connettore aeronautico deve essere collegato saldamente.

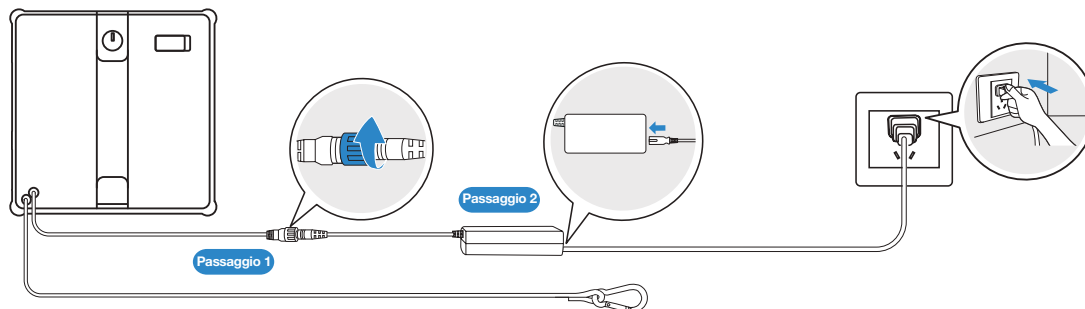

Collegare correttamente nell'ordine indicato sopra. Un collegamento incorretto può causare anomalie di ricarica o danni alla batteria.

## 2.3 Per iniziare

### 1 Avvio della pulizia

1. Prima di utilizzare, preparare un'area pulita più grande delle dimensioni di WINBOT dove attaccare il robot.
  2. Collegare l'alimentazione e premere per 2 secondi il pulsante INIZIA di WINBOT.
  3. Quando la ventola si avvia, applicare WINBOT dalla parte inferiore (il lato con il panno imbottito) sul vetro. WINBOT aderirà al vetro e inizierà la pulizia tutto in automatico.
- \* Non attaccare WINBOT troppo vicino ai bordi quando vengono puliti vetri senza cornice. Mantenere una distanza maggiore di 10 cm dal bordo.
  - \* WINBOT può pulire solo superfici piane. Lo spessore del vetro deve essere maggiore di 3 mm.
  - \* Tenere lontani capelli e altri piccoli oggetti dalla ventola, in modo da non rischiare di bloccarla.
  - \* Asciugare le gocce d'acqua presso l'uscita dell'ugello di spruzzo prima della pulizia.
  - \* Non stazionare al disotto o in prossimità di WINBOT quando è in attività.

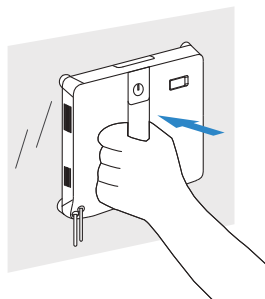
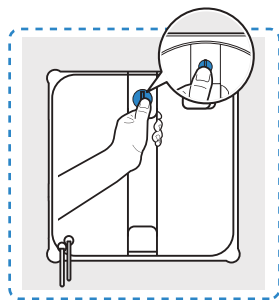

### 2 Manutenzione durante la pulizia

Per vetri molto macchiati, lavare o sostituire il panno imbottito e le spazzole angolari secondo necessità e trattare ripetutamente. Nel frattempo, pulire regolarmente i 4 sensori sferici per garantire prestazioni di pulizia ottimali.

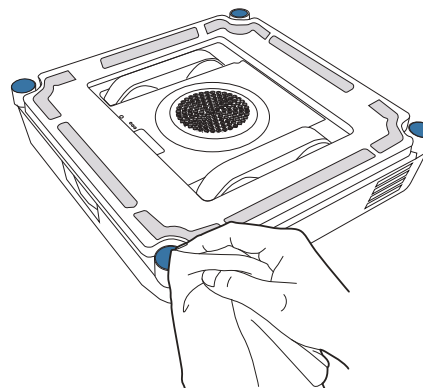

\* Pulire tempestivamente il panno imbottito e le spazzole angolari, rimuovendo tutte le piccole particelle che li imbrattano per evitare di graffiare i vetri.

## 2.4 Fine

### Pausa

Durante la pulizia, premere  su WINBOT o mettere in pausa tramite l'app.

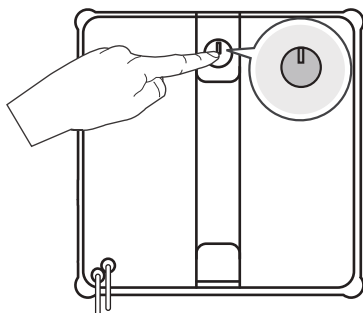

### Rimozione di WINBOT

Completata la pulizia, WINBOT tornerà alla posizione di partenza ed emetterà un bip. Afferrare bene la maniglia. **Premere per 2 secondi** , e poi rimuovere il robot dopo che la ventola ha smesso di funzionare.

\* Svuotare la soluzione detergente dopo la pulizia.

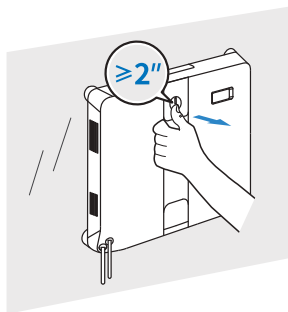

### Spegnimento

Interrompere l'alimentazione per spegnere.

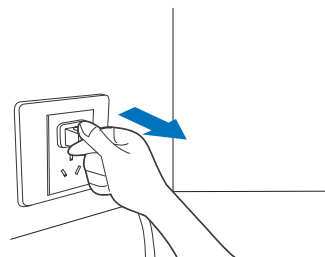

### Sganciare la corda di sicurezza



## 2.5 Funzionamento avanzato

Scaricare l'app ECOVACS HOME per usufruire di ulteriori funzionalità di WINBOT.

### a. Modalità di pulizia multiple

**Pulizia accurata:** Pulizia a zigzag/a forma di N + pulizia in senso orario lungo tutti e quattro i bordi.

**Pulizia rapida:** Pulizia a zigzag/a forma di N.

**Pulizia localizzata:** Pulizia ripetuta per rimuovere lo sporco localizzato.

**Pulizia profonda:** Due cicli di pulizia a zigzag/a forma di N.

**Pulizia dei bordi:** Pulizia in senso orario lungo tutti e quattro i bordi.

### b. Risoluzione dei problemi

Se WINBOT emette un allarme, procedere come segue. Aprire l'app per una guida dettagliata alla risoluzione dei problemi.

### c. Controllo tramite telecomando

Utilizzare l'app per controllare WINBOT. Le funzionalità includono: Immagine interna ed esterna delle finestre, Pulizia localizzata e Spruzzatura manuale dell'acqua.

Opzione 1: Scansionare il codice QR su WINBOT per scaricare l'app.

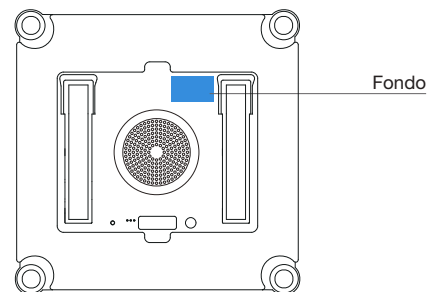

Opzione 2: Scansionare il codice QR qui sotto o cercare e scaricare l'app ECOVACS HOME dall'App Store.



**Nota:** Al termine dell'installazione, completare la registrazione, l'accesso e la connessione alla rete seguendo le istruzioni fornite nell'app.

### 3. Manutenzione dei componenti

#### Panno imbottito

##### a. Sostituzione del panno imbottito

Rimuovere il panno imbottito sporco e fissare un nuovo panno facendolo aderire correttamente al relativo supporto sul fondo di WINBOT.

Assicurarsi che la scanalatura del panno imbottito combaci con il segno blu sul fondo di WINBOT. Premere e stendere bene il panno garantendo un fissaggio corretto e stabile. Assicurarsi che i lati larghi e stretti del panno imbottito siano allineati a quelli del supporto.

Fare attenzione a non attaccare il panno imbottito fuori dal supporto per non compromettere il funzionamento di WINBOT.

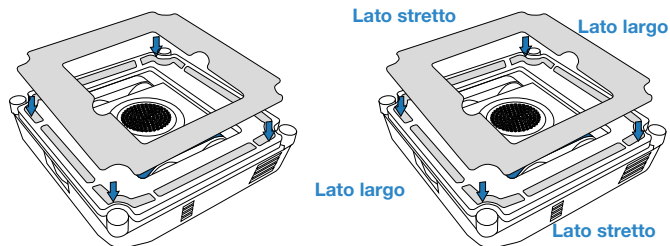

\* Se la chiusura a strappo sul supporto del panno imbottito è impolverata, utilizzare una spazzola per rimuovere la polvere. Non lavare con acqua per evitare la penetrazione dell'acqua nella parte inferiore di WINBOT, che comporterebbe il rischio di danni.

##### b. Lavaggio del panno imbottito

Rimuovere il panno imbottito. Lavarlo con acqua di rubinetto e strizzarlo accuratamente finché non goccioli più prima di utilizzarlo.

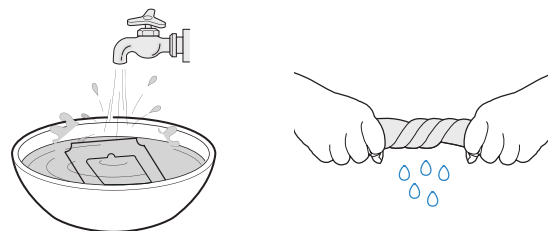

\* Pulire regolarmente il panno imbottito per prolungarne la durata. Se il panno imbottito si consuma o non aderisce bene alla superficie della chiusura a strappo, sostituirlo con un nuovo panno per garantire prestazioni di pulizia ottimali.

\* Altri accessori nell'app ECOVACS HOME o su <https://www.ecovacs.com/global>.

## Cingoli della ruota motrice

Prima della pulizia, assicurarsi che la ventola non sia in funzione. Utilizzare l'app ECOVACS HOME per controllare da remoto WINBOT e controllare i cingoli della ruota motrice. Interrompere l'azione dei cingoli della ruota motrice se viene riscontrato sporco. Pulire i cingoli con un panno pulito.

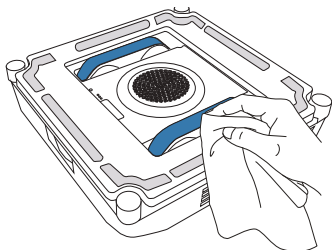

## Componenti sulla parte inferiore

Ventola: Pulirla con un panno asciutto per evitare che la forza di aderenza sia compromessa.

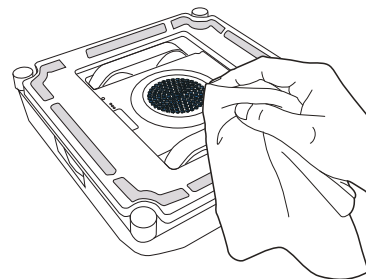

Dopo aver pulito i cingoli della ruota motrice, installare il panno imbottito e riprendere le attività di pulizia.

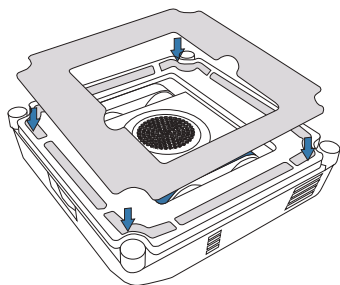

Sensori sferici: Pulirli con un panno asciutto per preservarne la sensibilità.

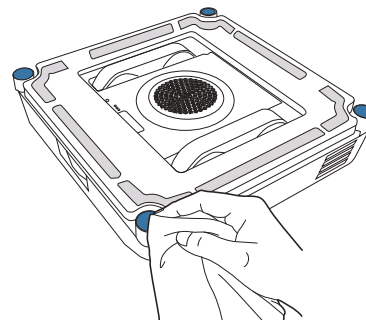

Spazzola angolare e rullo laterale: Per garantire prestazioni di pulizia ottimali, pulire la spazzola angolare e il rullo laterale con un panno umido dopo ogni ciclo di pulizia.

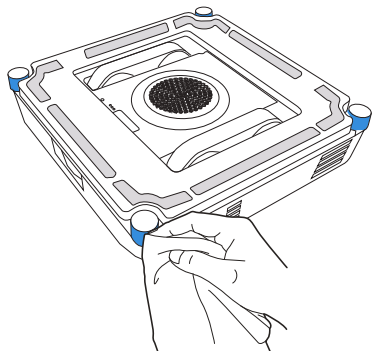

- \* Se WINBOT emette un avviso di batteria in esaurimento, assicurarsi che WINBOT sia completamente carico prima di utilizzarlo o riporlo, per evitare di accorciare la vita utile della batteria.
- \* Se WINBOT non viene utilizzato per periodi prolungati, caricarlo completamente, spegnerlo e riporlo correttamente. Per evitare danni alla batteria e problemi di ricarica dovuti a situazioni di scarica eccessiva, ricaricare la batteria almeno una volta ogni sei mesi.

## 4. Spia di stato

Indicatore	Effetto luce	Interpretazione dell'effetto luce
Pulsante INIZIA / Spia di stato inferiore	Blu fisso	WINBOT in standby o in funzione.
	Lampeggio in rosso	Malfunzionamento. WINBOT non funziona secondo progettazione.

## 5. Risoluzione dei problemi

### 5.1 Risoluzione dei problemi

N°	Malfunzionamento	Possibili cause	Soluzioni
1	WINBOT slitta, per esempio scivolando lateralmente o vibrando.	Il panno imbottito è troppo bagnato.	Fare riferimento a [Component Maintenance] nel presente manuale per sostituire il panno imbottito.
		WINBOT sta operando su superfici con macchie da evitare, come le macchie oleose.	Fare riferimento a [Component Maintenance] nel presente manuale per pulire i cingoli della ruota motrice.
2	WINBOT emette il messaggio vocale "Pressione dell'aria insufficiente".	Il panno imbottito non è fissato correttamente.	Rimuovere il panno imbottito e riattaccarlo. Assicurarsi che i lati larghi e stretti del panno imbottito siano allineati a quelli del supporto.
		Ci sono spacchi o incrinature sulla lastra di vetro.	Non utilizzare WINBOT su superfici con spacchi.
		Ci sono ostacoli bassi sulla superficie della lastra.	Coprire manualmente gli ostacoli prima di utilizzare WINBOT.
3	WINBOT emette il messaggio vocale "Bloccato".	I cingoli della ruota motrice sono bloccati.	Controllare in merito alla presenza di polvere o detriti sui cingoli della ruota motrice. Se così, pulirli con attrezzi adatti. Quindi riavviare WINBOT per la pulizia automatica. Se il problema persiste, contattare l'assistenza clienti.
		Ci sono ostacoli bassi sulla superficie della lastra.	WINBOT non è in grado di rilevare ostacoli o telai con un'altezza inferiore ai 2 mm. In casi del genere, aprire l'app e seguire le istruzioni per aiutare a liberare WINBOT.
4	WINBOT non spruzza acqua.	Manca soluzione detergente nel serbatoio dell'acqua.	Aggiungere prontamente la soluzione detergente ECOVACS WINBOT.
		La funzione di spruzzatura automatica è disabilitata nell'app.	Aprire l'app e abilitare la funzione di spruzzatura automatica.
		WINBOT sta pulendo con un livello dell'acqua basso.	Se la funzione di spruzzatura automatica è abilitata nell'app e nel serbatoio dell'acqua è presente soluzione detergente, aprire l'app e seguire le precauzioni concernenti la spruzzatura automatica per risolvere il problema. Se il problema persiste, contattare l'assistenza clienti.

N°	Malfunzionamento	Possibili cause	Soluzioni
5	WINBOT emette il messaggio vocale "WINBOT ha incontrato un ostacolo".	Componenti interni difettosi.	Afferrare bene il cavo composito e non stazionare direttamente sotto WINBOT per prevenire lesioni provocate dalla possibile caduta di WINBOT. Tirare lentamente WINBOT finché sia possibile raggiungerlo. Tenere premuto il pulsante INIZIA per 2 secondi, quindi rimuovere WINBOT. Spegner WINBOT, scollegare l'alimentazione e poi riavviarlo. Se il problema persiste dopo il riavvio, contattare l'assistenza clienti.
6	WINBOT non è tornato al punto di partenza e non può essere rimosso.	C'è un errore nell'algoritmo.	Può esserci un leggero errore derivante dal calcolo non esattamente accurato. Un errore inferiore a 21 cm è da considerarsi normale. Se l'errore di ritorno di WINBOT al punto di partenza è troppo grande e non è pratico recuperare WINBOT, aprire l'app e controllare tramite telecomando WINBOT, facendolo tornare in una posizione dove è facile recuperarlo.
		La funzione di controllo tramite telecomando è stata utilizzata dopo che WINBOT è stato attaccato, per cui WINBOT non conosce il punto di partenza.	Aprire l'app e controllare tramite telecomando WINBOT facendolo tornare in una posizione dove è facile recuperarlo.
7	WINBOT emette il messaggio vocale: "Evita gli angoli della finestra."	In occasione della pulizia di lastre di vetro senza cornici, la posizione di aderenza di WINBOT è troppo vicina al telaio della finestra.	Afferrare la maniglia di WINBOT, tenere premuto il pulsante INIZIA di WINBOT per 2 secondi, e poi rimuovere e riattaccare WINBOT. La posizione di attacco deve trovarsi a una distanza maggiore di 10 cm dagli angoli della finestra.

## 6. Specifiche Tecniche

Modello WINBOT	WG853-15	Modello alimentatore	BLJ66WB240275P-D
Ingresso nominale	24 V === 2,75 A	Ingresso:	100-240 V ~ 50-60 Hz 2,0 A
Potenza nominale	66 W	Uscita:	24 V === 2,75 A
Dimensioni WINBOT (L x P x A mm)	215*215*55		
Consumo in stato disattivato/ in standby	Meno di 0,50 W		
Bande di frequenza	2400-2483,5 MHz		

La potenza di uscita del modulo wireless è inferiore a 100 mW.

**Nota:** Le specifiche tecniche e di progettazione sono soggette a modifiche per garantire il continuo miglioramento del prodotto.

## Instrucciones importantes de seguridad

Al utilizar un aparato eléctrico, se deben seguir siempre las precauciones básicas, incluyendo las expuestas a continuación:

### **LEA TODAS LAS INSTRUCCIONES ANTES DE UTILIZAR ESTE APARATO. GUARDE ESTAS INSTRUCCIONES**

1. Este aparato puede ser utilizado por personas con capacidades físicas, sensoriales o mentales reducidas, o con falta de experiencia y conocimientos, siempre que reciban supervisión o instrucciones sobre su uso seguro y comprendan los riesgos que conlleva. Los niños no deben jugar con el aparato. No utilice el aparato si se ha caído, presenta daños visibles o fugas. Mantenga el aparato fuera del alcance de los niños cuando esté conectado a la corriente.
2. No utilice ni cargue el aparato en entornos extremadamente calientes o fríos (por debajo de 0 °C/32 °F o por encima de 40 °C/104 °F, con una humedad superior al 85 %), dado que podría afectar a duración de la batería.
3. El aparato puede utilizarse para limpiar ventanas exteriores si está correctamente fijado a un lugar seguro con el mosquetón, el viento está en calma y no llueve ni nieve.
4. Antes de usarlo, utilice el mosquetón para asegurar la correa de seguridad a una barandilla interior resistente y verifique que WINBOT esté bien sujeto.
5. No deje el aparato desatendido mientras lo utiliza. Para evitar lesiones personales o daños materiales debidos a la caída accidental del aparato, asegúrese de que no haya personas, animales ni objetos valiosos o frágiles bajo el área de trabajo de WINBOT.
6. No utilice el aparato durante tormentas intensas con vientos de fuerza 10, ni en zonas donde la altitud supere los 2 000 metros (6 562 pies).
7. Asegúrese de que el aparato esté enchufado durante la limpieza. El aparato cuenta con una batería de seguridad que se carga durante el uso. La batería de seguridad alimentará el aparato si este se desenchufa o se produce un corte de electricidad.
8. No deje el aparato desatendido mientras esté enchufado.
9. **EXCLUSIVAMENTE** para uso doméstico (incluidas ventanas exteriores). No utilice el aparato en entornos comerciales o industriales.
10. No lo utilice sobre vidrios rotos o irregulares, como vidrios con adhesivos estáticos, carteles publicitarios o diseños en relieve, para evitar que se rompa o que el aparato se caiga. No lo utilice sobre superficies con huecos, como







un vidrio con huecos o agujeros, o dos trozos de vidrio adyacentes sin marco con un hueco entre ellos, para evitar que el aparato se caiga debido a una mala fijación.

11. Utilice exclusivamente los accesorios recomendados o suministrados por el fabricante. Utilice exclusivamente el adaptador de corriente suministrado por el fabricante.
12. Asegúrese de que la tensión de su fuente de alimentación coincida con la tensión indicada en el adaptador de corriente.
13. No utilice el aparato sobre vidrios con marcos de menos de 5 mm (0,2 pulgadas).
14. No lo utilice sobre vidrios de menos de 3 mm (0,12 pulgadas) de grosor ni sobre espejos de menos de 4 mm (0,16 pulgadas) de grosor.
15. No lo utilice sobre vidrios o espejos con una altura de pomo de 70 a 105 mm (2,76 a 4,13 pulgadas).
16. No utilice el aparato sobre ventanas con restos de grasa.
17. El rendimiento de limpieza se verá afectado si se utiliza en entornos con un alto grado de humedad.
18. Guarde el aparato lejos del calor y de materiales inflamables.
19. En caso de lluvia, no utilice el aparato en las ventanas exteriores para evitar daños o caídas.
20. No utilice el aparato si no está firmemente fijado al vidrio o presenta daños visibles.
21. Para reducir el riesgo de descarga eléctrica, no sumerja el aparato en agua u otros líquidos. No coloque ni guarde el aparato donde pueda caerse o ser arrastrado al interior de una bañera o fregadero.
22. No toque el enchufe con las manos mojadas.
23. Mientras carga el aparato, no lo coloque sobre otros aparatos eléctricos y manténgalo alejado del fuego y de líquidos.
24. Tenga cuidado de no dañar el cable de alimentación. No tire ni transporte el aparato por el cable de alimentación, ni lo use como asa, ni cierre una ventana sobre él ni coloque objetos pesados sobre este. Mantenga el cable de alimentación alejado de superficies calientes.
25. No lo utilice con un cable de alimentación o un enchufe dañados. No utilice el aparato si no funciona correctamente, se ha caído, dañado o si ha entrado en contacto con el agua. Deberá reparado por el fabricante o su servicio técnico para evitar riesgos.
26. Si el cable de alimentación está dañado, deberá sustituirlo el fabricante o su agente de servicio para evitar riesgos.
27. El enchufe debe desconectarse de la toma de corriente antes de limpiar o realizar tareas de mantenimiento en el aparato. No desenchufe el adaptador de corriente tirando del cable.

28. Para evitar riesgos, el fabricante o su servicio técnico deben sustituir la batería de seguridad.
29. La batería de seguridad debe retirarse y desecharse de acuerdo con las leyes y normativas locales antes de desechar el aparato.
30. El aparato debe desconectarse de la toma de corriente antes de retirar la batería para desecharlo.
31. Deseche las baterías usadas de acuerdo con las leyes y normativas locales.
32. No incinere el aparato, incluso si está gravemente dañado. La batería podría explotar en caso de incendio.
33. El aparato debe utilizarse de acuerdo con las instrucciones recogidas en este manual de instrucciones. La empresa no se hace responsable de los daños o lesiones debidos a un uso inadecuado.
- 34. ADVERTENCIA:** Para recargar la batería, utilice exclusivamente la unidad de alimentación extraíble BLJ66WB240275P-D incluida con este aparato.
35. El robot contiene baterías que solo puede sustituir el personal cualificado.
36. El enchufe y el adaptador de corriente deben usarse en interiores.
37. Si el vidrio aislante sobre el que trabaja WINBOT presenta fugas, retire WINBOT inmediatamente después de limpiarlo.
38. Antes de iniciar la limpieza, revise la zona donde colocará WINBOT en busca de posibles partículas pequeñas. Si encuentra alguna, retírela u opte por una zona sin partículas para evitar rayar el cristal.
39. Limpie oportunamente el paño de limpieza y asegúrese de eliminar por completo cualquier partícula pequeña para evitar rayar el cristal.
40. El aparato solo debe utilizarse con la unidad suministrada.
41. Mantenga el aparato fuera del alcance de los niños cuando esté conectado a la corriente o enfriándose.
42. El aparato debe desenchufarse después de cada uso y antes de realizar cualquier mantenimiento.

Para satisfacer los requisitos de exposición a radiofrecuencias, se debe mantener una distancia de 20 cm o más entre este dispositivo y las personas durante su funcionamiento.

Para garantizar el cumplimiento, no se recomienda operar a una distancia inferior a esta. La antena empleada para este transmisor no debe colocarse junto a ninguna otra antena o transmisor.

	<b>Clase II</b>
	<b>Transformador de aislamiento de seguridad a prueba de cortocircuitos</b>
	<b>Fuente de alimentación conmutada</b>
	<b>Exclusivamente para el uso en interiores</b>
	<b>Corriente continua</b>
	<b>Corriente alterna</b>

Para países de la UE  
 Para obtener información sobre la declaración de conformidad de la UE, visite <https://www.ecovacs.com/global/compliance>



**Eliminación correcta de este producto**  
 Esta marca indica que este producto no debe desecharse junto con otros residuos domésticos en toda la UE. Para evitar posibles daños al medio ambiente o a la salud humana derivados de la eliminación incontrolada de residuos, recíclelos de forma responsable para promover la reutilización sostenible de los recursos materiales. Para reciclar su dispositivo usado, opte por los sistemas de devolución y recogida o contacte con el vendedor al que adquirió el aparato. Ellos podrán reciclar el producto de forma segura.

# 1. Contenido del producto

## 1.1 Contenido del paquete

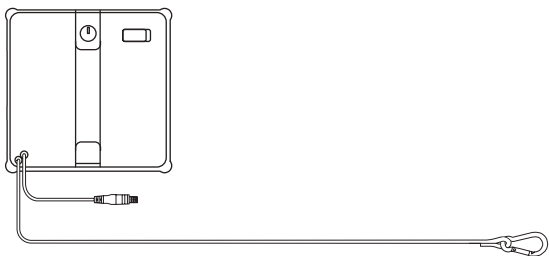

WINBOT + Cuerda de seguridad

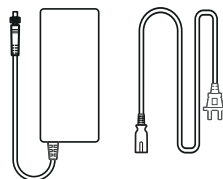

Adaptador de corriente + Cable de alimentación

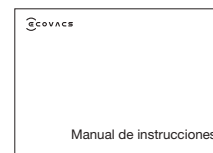

Manual de instrucciones



Solución de limpieza para WINBOT de ECOVACS

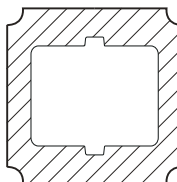

Paño de limpieza

\* Las figuras e ilustraciones son meramente de referencia y pueden diferir del aspecto real del producto.

## 1.2 Diagrama del producto

### Vista frontal

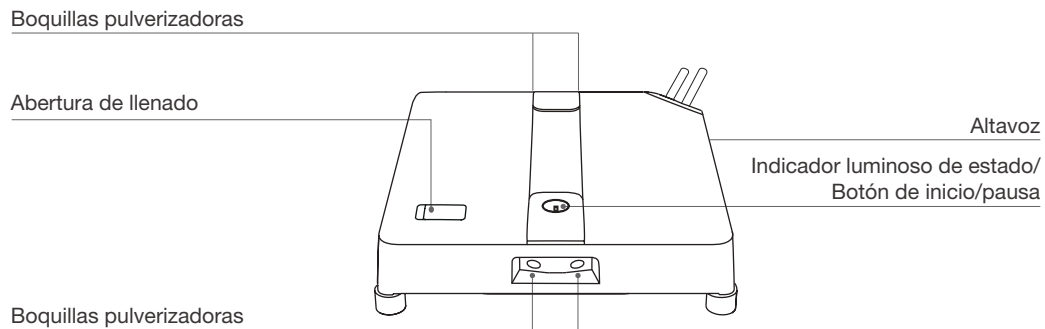

### Vista inferior

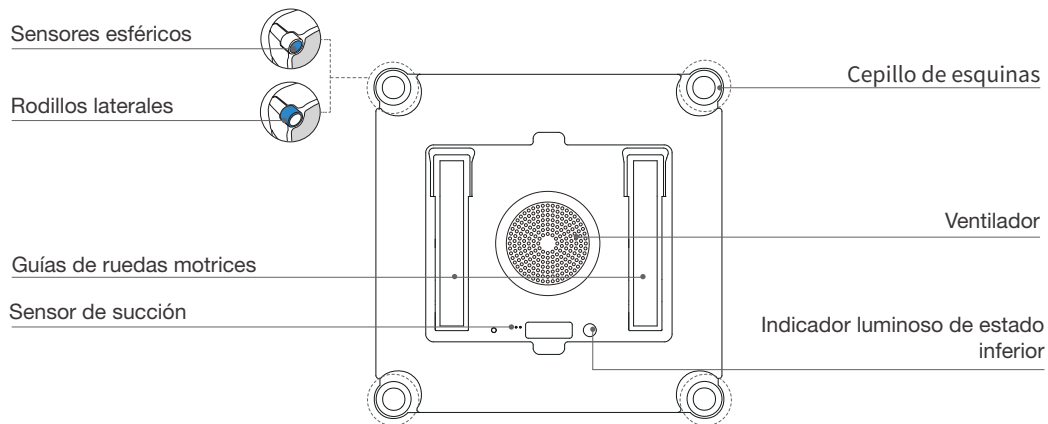

## 2. Inicio rápido

### 2.1 Observaciones antes de la limpieza

No se recomienda utilizar WINBOT en las siguientes situaciones:

- 1 **No utilice WINBOT en ventanas con condensación o manchas de aceite, ni en ambientes extremadamente fríos o calientes.**

WINBOT puede tener dificultades para moverse en las siguientes condiciones.

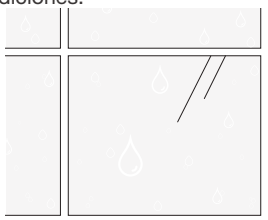

Condensación

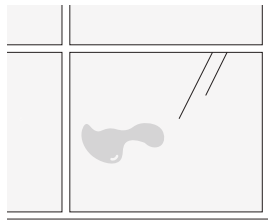

Manchas de aceite

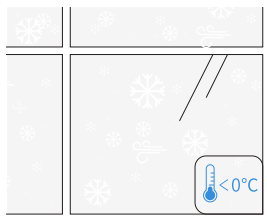

Temperatura inferior a  
0 °C

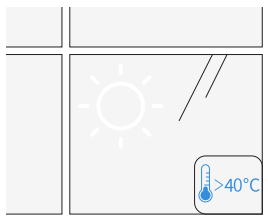

Temperatura superior a  
40 °C

WINBOT funciona mejor sobre superficies secas y a temperaturas superiores a 0 °C.

- 2 **No utilice WINBOT en ventanas demasiado pequeñas o de forma irregular.**

WINBOT no puede moverse en las siguientes condiciones.

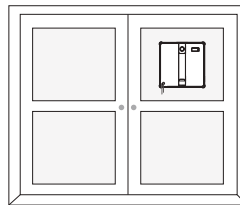

Vidrios pequeños

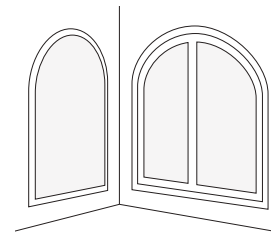

Formas irregulares

WINBOT funciona mejor en ventanas cuadradas y grandes.

### 3 No utilice WINBOT en ventanas asimétricas o mal niveladas.

WINBOT podría experimentar una presión de aire insuficiente en las siguientes condiciones.

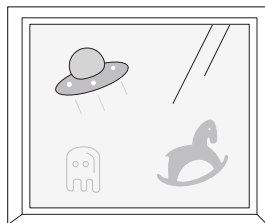

Adhesivos, pegatinas, etc. electrostáticas para ventanas.

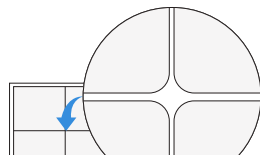

Grietas

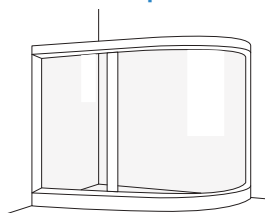

Vidrio curvo

Altura del marco < 1 mm

Altura del marco < 1 mm

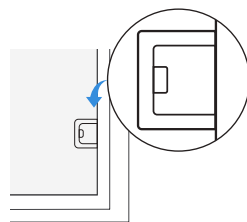

Altura del obstáculo < 2 mm

### 4 No utilice WINBOT en ventanas demasiado grandes.

WINBOT podría no completar la tarea debido a la longitud limitada del cable de conexión.

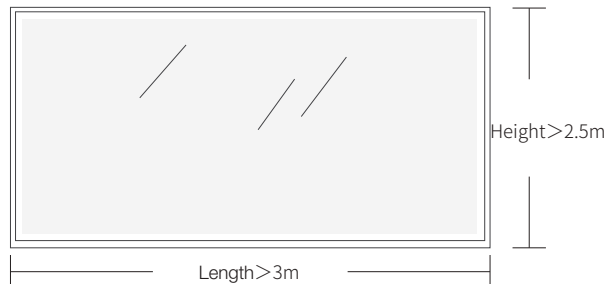

### 5 No utilice WINBOT cerca de espacios estrechos próximos a su altura.

WINBOT podría atascarse cuando los espacios estrechos, aberturas o espacios entre manijas de ventanas, pomos de puertas, cajas de cortinas o armarios y superficies como paredes o ventanas estén próximos a su altura.

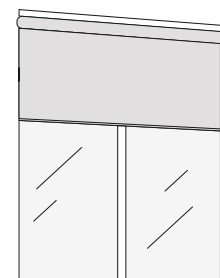
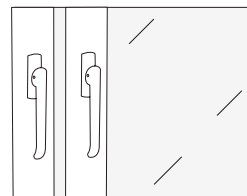

Intente colocar WINBOT entre los huecos para comprobar que el paso es seguro; si se atasca, no utilice el robot en esa zona para evitar daños al aparato o a los muebles circundantes.

WINBOT funciona mejor sobre superficies lisas y planas para garantizar una succión estable y un movimiento fluido y uniforme.

**6 No deje el adaptador suspendido en el aire al limpiar ventanas de vidrio grandes.**

WINBOT podría caerse si está suspendido durante un largo tiempo. Por ese motivo, coloque siempre el adaptador en el suelo.



**Antes de usar, asegúrese de que el mosquetón de WINBOT esté correctamente instalado para evitar accidentes.**

\*La cuerda de seguridad y su mosquetón se suministran preinstalados de fábrica. No los desmonte a voluntad.

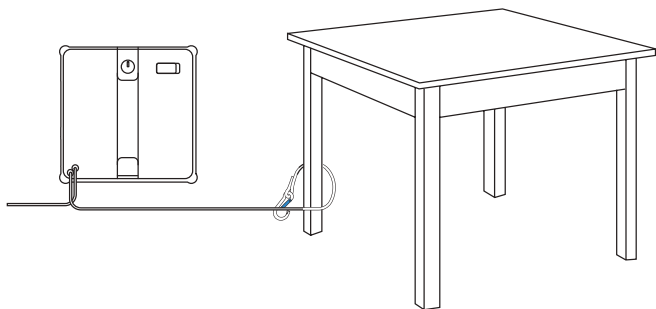

**Para limpiar puertas de vidrio, abra la puerta antes de colocar el WINBOT para evitar que se caiga debido a huecos estrechos.**

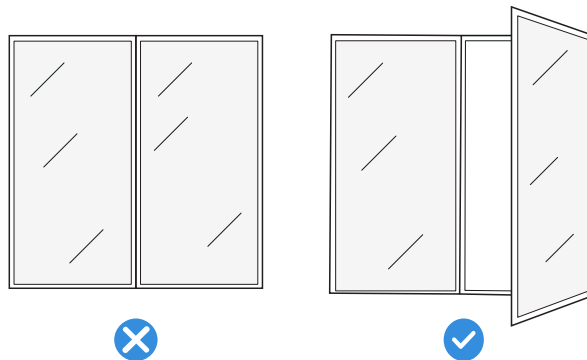

## 2.2 Preparación antes del uso

### 1 Instalar la almohadilla de limpieza

#### 1. Humedezca el paño de limpieza

Antes de usar el aparato, humedezca el paño de limpieza.



#### 2. Escorra el paño de limpieza

Para proteger WINBOT, escurra el paño al máximo hasta dejarlo húmedo, pero sin gotear.

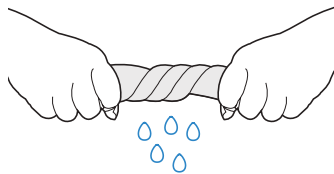

### 3. Coloque el paño de limpieza

Monte el paño de limpieza en el velcro de la parte inferior de WINBOT, asegurándose de alinear correctamente los lados estrecho y ancho. Seguidamente, presione firmemente para fijar el paño en posición.

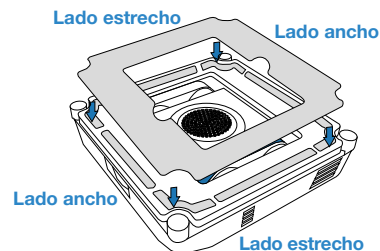
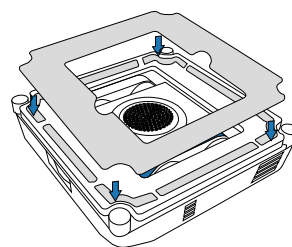

## 2 Añadir solución de limpieza

Añada la solución de limpieza de ECOVACS para WINBOT al depósito de agua. La capacidad máxima del depósito de agua es de unos 50 ml. En el modo de limpieza rápida, un depósito lleno puede pulverizar aproximadamente 30 m<sup>2</sup>.

- \* No añada demasiada solución de limpieza para evitar que el depósito de agua se desborde.
- \* No utilice agua purificada ni filtrada.
- \* Para obtener los mejores resultados, se recomienda utilizar la solución de limpieza para WINBOT de ECOVACS. El uso de soluciones de limpieza distintas a la de ECOVACS para WINBOT puede reducir el rendimiento de la limpieza o dañar el producto.
- \* Si se agota la solución de limpieza de ECOVACS para WINBOT, se puede usar temporalmente agua del grifo. No obstante, la solución de limpieza de ECOVACS para WINBOT ofrece mejores resultados de limpieza.

**Capacidad máxima: 50 ml**

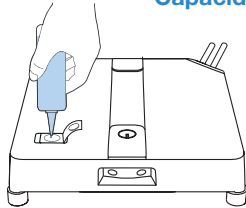

### Nota:

1. No introduzca los dedos en la abertura de llenado.
2. Seque las gotas de agua del cuerpo y las cuatro salidas de pulverización para no afectar al funcionamiento normal del aparato.

## 3 Asegure la cuerda de seguridad y su mosquetón

Asegúrese de que el mosquetón de la estación esté bien sujeto a un objeto estable e inamovible, como la pata de una mesa, una silla, una cama, un sofá, una barra de cortina o un pasamanos de escalera. Para evitar accidentes, bloquee el mosquetón como se ilustra a continuación.

**Nota: mantenga a alguien cerca para supervisar WINBOT. No permita que personas o mascotas se detengan directamente debajo de WINBOT y asegúrese de que no haya objetos de valor ni frágiles debajo del área de limpieza.**

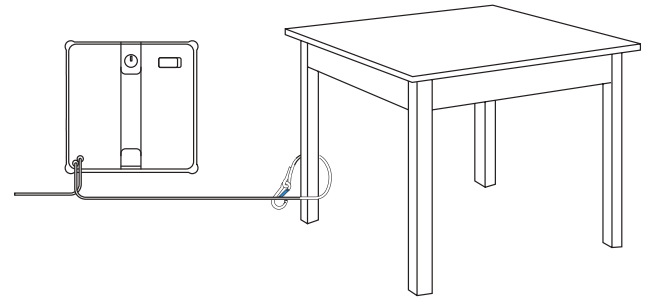

Para garantizar la seguridad, asegúrese de fijar correctamente el mosquetón antes de usarlo.

- \* Se recomienda sujetar la cuerda de seguridad con el mosquetón a una barandilla metálica firme y segura.

#### 4 Conecte el cable de alimentación, el adaptador de corriente y el enchufe de WINBOT

Asegúrese de que la batería esté totalmente cargada antes de usarlo. El tiempo de carga es de aproximadamente 3 horas.

\* No apague WINBOT mientras esté en funcionamiento, ya que podría caerse.

\* Es importante que el enchufe de aviación (con tornillo de fijación) esté firmemente conectado.

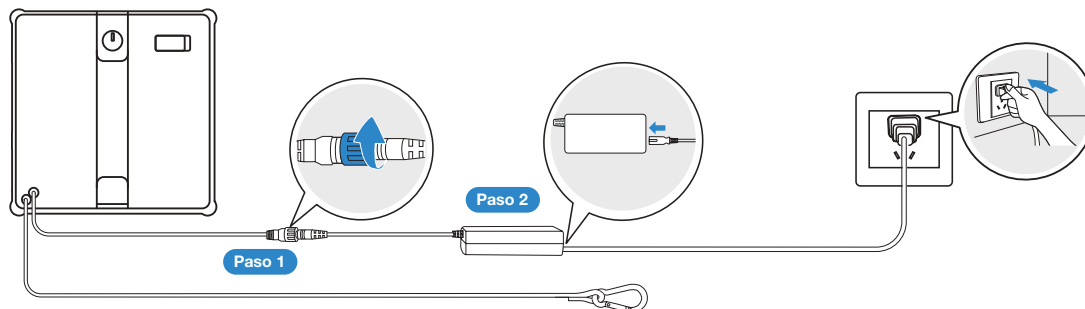

**Conectar correctamente en el orden indicado. Una mala conexión puede ocasionar anomalías en la carga o dañar la batería.**

## 2.3 Primeros pasos

### 1 Iniciar limpieza

1. Antes de limpiar, asegúrese de que el área limpia sea mayor que el tamaño de WINBOT y luego fíjelo a la ventana.
  2. Conecte la fuente de alimentación y mantenga pulsado el botón de inicio de WINBOT durante 2 segundos.
  3. Tras escuchar el ventilador, coloque la parte inferior de WINBOT (el lado con el paño de limpieza) sobre el vidrio. WINBOT se adherirá automáticamente a la ventana y comenzará a limpiar.
- \* No acerque WINBOT en exceso al borde al limpiar vidrios sin marco. Se recomienda colocarlo a más de 10 cm del borde.
  - \* WINBOT solo puede limpiar superficies planas. Asegúrese de que el grosor del vidrio no sea inferior a 3 mm.
  - \* A fin de no bloquearlo, no aproxime el ventilador al cabello ni a otros objetos pequeños una vez encendido el aparato.
  - \* Seque las gotas de agua en la salida del pulverizador antes de limpiarlo.
  - \* No se detenga debajo ni cerca de WINBOT durante la limpieza.

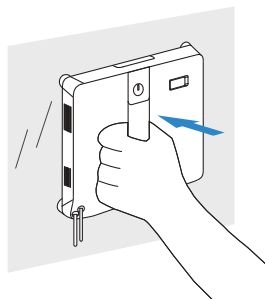
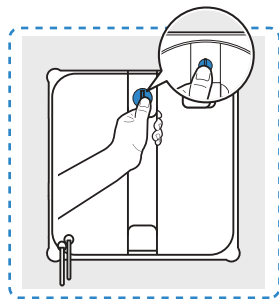

### 2 Mantenimiento durante la limpieza

En caso de cristales muy sucios, lave o cambie el paño de limpieza y los cepillos de esquina según sea necesario y repita la limpieza como estime oportuno. Mientras, asegúrese de limpiar los 4 sensores esféricos con regularidad para lograr un rendimiento de limpieza óptimo.

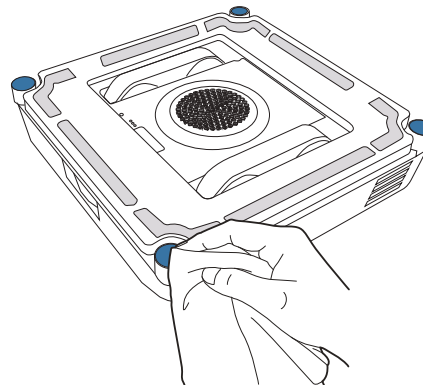

\* Limpie el paño de limpieza y los cepillos de esquinas periódicamente y asegúrese de eliminar por completo cualquier partícula pequeña para evitar rayar el cristal.

## 2.4 Finalizar

### Pausar

Durante la limpieza, pulse  en WINBOT o deténgalo a través de la aplicación.

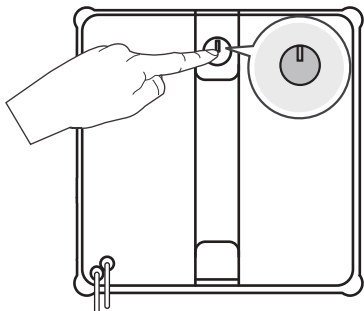

### Retirada de WINBOT

Una vez finalizada la limpieza, WINBOT regresará a la posición inicial y emitirá un pitido. Sujete firmemente el asa. **Mantenga  pulsado durante 2 segundos** y suéltelo cuando el ventilador deje de funcionar.

\* Vierta la solución de limpieza una vez finalizada la limpieza.

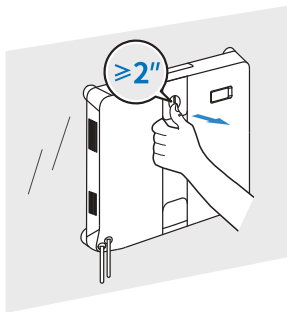

### Apagado

Desconecte la alimentación para apagar el dispositivo.

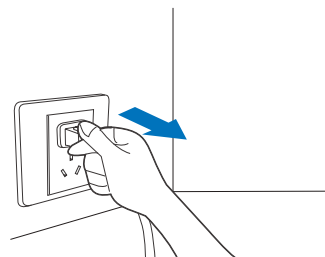

### Desatar la cuerda de seguridad



## 2.5 Funciones avanzadas

Descargue la aplicación ECOVACS HOME para acceder a más funciones de WINBOT.

### a. Múltiples modos de limpieza

Limpieza a fondo: limpieza en zigzag/en forma de N + limpieza en sentido horario a lo largo de los cuatro bordes.

Limpieza rápida: limpieza en zigzag/en forma de N.

Limpieza puntual: limpieza repetida para eliminar el polvo localizado.

Limpieza profunda: dos rondas de limpieza en zigzag/en forma de N.

Limpieza de bordes: limpieza en sentido horario a lo largo de los cuatro bordes.

### b. Solución de problemas

Si WINBOT activa una alarma, no se asuste. Visite la aplicación para obtener instrucciones detalladas sobre la solución de problemas.

### c. Mando a distancia

Utilice la app para controlar WINBOT. Características incluidas: vista interior y exterior de ventanas, limpieza localizada y pulverización manual de agua.

Opción 1: Escanee el código QR en WINBOT para descargar la aplicación.

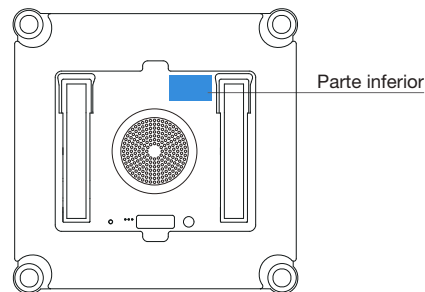

Opción 2: Escanee el código QR o busque y descargue la aplicación ECOVACS HOME en la App Store.



Nota: una vez finalizada la instalación, complete el registro, el inicio de sesión y la conexión a la red siguiendo las instrucciones de la aplicación.

### 3. Mantenimiento de componentes

#### Paño de limpieza

##### a. Sustituir el paño de limpieza

Retire el paño de limpieza sucio y coloque uno nuevo bien estirado en el soporte del paño, en la parte inferior de WINBOT.

Asegúrese de que la ranura del paño de limpieza coincida con la marca azul en la parte inferior de WINBOT. Presione y alise el paño para asegurar un ajuste firme. Asegúrese de que los lados ancho y estrecho del paño de limpieza coincidan con los del soporte.

Tenga cuidado de que el paño de limpieza no sobresalga del soporte para evitar un mal funcionamiento de WINBOT.

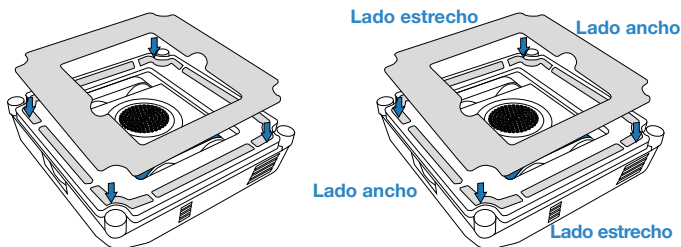

**\*Si el velcro del soporte del paño de limpieza tiene polvo, elimínelo con un cepillo de limpieza. No lave con agua para evitar la entrada de agua en la parte inferior de WINBOT, que podría dañarlo.**

##### b. Lavar el paño de limpieza

Retire el paño de limpieza. Antes de volver a usarlo, lávelo con agua del grifo y escúrralo bien hasta que el paño deje de gotear.

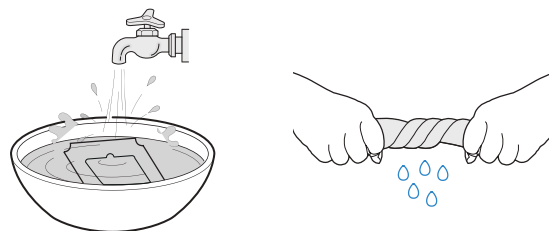

\* Limpie periódicamente el paño de limpieza para prolongar su vida útil. Si el paño de limpieza se desgasta o deja de adherirse con firmeza al velcro, sustitúyalo por uno nuevo para lograr un rendimiento de limpieza óptimo.

\* Conozca más accesorios en la aplicación ECOVACS HOME o en <https://www.ecovacs.com/global>.

## Guías de ruedas motrices

Antes de limpiar, asegúrese de que el ventilador no esté funcionando. Use la aplicación ECOVACS HOME para controlar WINBOT de forma remota y comprobar las guías de las ruedas motrices. Detenga el funcionamiento de las guías de las ruedas motrices si se detecta suciedad. Seguidamente, limpie las guías con un paño limpio.

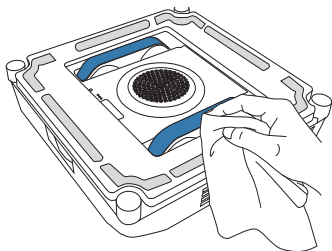

## Componente inferior

Ventilador: limpiar con un paño seco para evitar dañar la fuerza de succión de WINBOT.

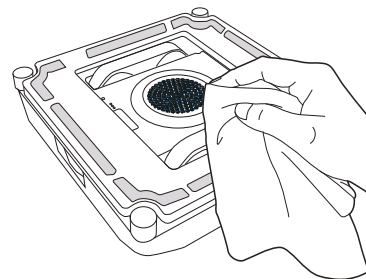

Después de limpiar las guías de las ruedas motrices, monte el paño de limpieza y reanude la limpieza.

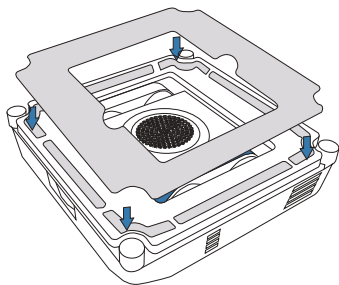

Sensores esféricos: limpiar con un paño seco para mantener su sensibilidad.

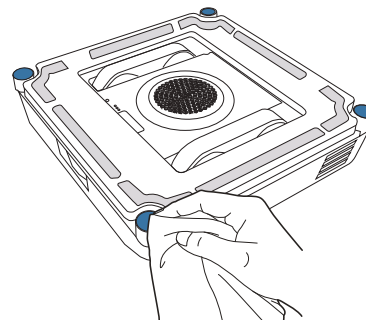

Cepillo para esquinas y rodillo lateral: Una vez finalizada la limpieza, limpie el cepillo para esquinas y el rodillo lateral con un paño húmedo para garantizar un rendimiento de limpieza óptimo.

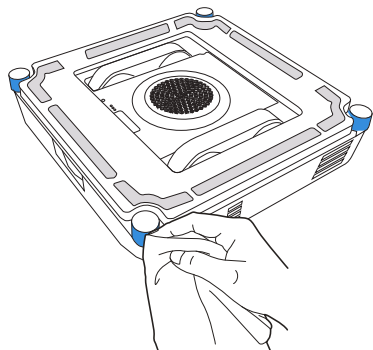

\* Después de que WINBOT emita una advertencia por nivel de batería bajo, asegúrese de que esté totalmente cargado antes de usarlo o guardarlo para evitar reducir la duración de la batería.

\* Si no piensa utilizar WINBOT durante un largo tiempo, cárguelo completamente, apáguelo y guárdelo como corresponde. Para evitar daños en la batería y fallos de carga por una descarga excesiva, recárguela al menos una vez cada seis meses.

## 4. Indicador luminoso de estado

Indicador	Efecto de luz	Interpretación del efecto de luz
Botón de INICIO/Indicador luminoso de estado inferior	Azul fijo	WINBOT en modo de espera o en funcionamiento.
	Rojo intermitente	Fallo de funcionamiento. WINBOT no funciona correctamente.

## 5. Solución de problemas

### 5.1 Resolución de problemas

N.º	Fallo de funcionamiento	Posibles causas	Soluciones
1	WINBOT resbala, por ejemplo, lateralmente o la unidad vibra.	El paño de limpieza está demasiado húmedo.	Consulte la sección [Mantenimiento de componentes] de este manual para cambiar el paño de limpieza.
		WINBOT limpia manchas no recomendadas, como las de aceite.	Consulte [Mantenimiento de componentes] de este manual para limpiar las guías de las ruedas motrices.
2	WINBOT emite el mensaje de voz "Presión de aire insuficiente".	El paño de limpieza no está bien colocado.	Retire el paño de limpieza y vuelva a colocarlo. Asegúrese de que los lados ancho y estrecho del paño de limpieza coincidan con los del soporte.
		Hay huecos o grietas en la ventana.	No utilice WINBOT en superficies con huecos.
		Hay obstáculos bajos en la superficie de la ventana.	Cubra manualmente los obstáculos antes de utilizar WINBOT.
3	WINBOT emite el mensaje de voz "Atascado".	Las guías de las ruedas motrices están atascadas.	Compruebe si hay polvo o residuos en las guías de las ruedas motrices. De ser así, límpielas con las herramientas adecuadas. A continuación, reinicie WINBOT para la limpieza automática. Si el problema persiste, contacte con el servicio de atención al cliente.
		Hay obstáculos bajos en la superficie de la ventana.	WINBOT no detecta obstáculos ni marcos con una altura inferior a 2 mm. En esos casos, acceda a la aplicación y siga las instrucciones para ayudar a WINBOT.
4	WINBOT no pulveriza agua.	No hay solución de limpieza en el depósito de agua.	Añada puntualmente solución de limpieza de ECOVACS para WINBOT.
		La función de pulverización automática está desactivada en la app.	Acceda a la app y active la función de pulverización automática.
		WINBOT está limpiando con un nivel de agua bajo.	Si la función de pulverización automática está activada en la app y hay solución de limpieza en el depósito de agua, vaya a la app y siga las precauciones para resolver el problema. Si el problema persiste, contacte con el servicio de atención al cliente.

N.º	Fallo de funcionamiento	Posibles causas	Soluciones
5	WINBOT emite el mensaje de voz "WINBOT ha encontrado un obstáculo".	Los componentes internos presentan una anomalía.	Sujete firmemente el cable compuesto y no se sitúe directamente bajo el WINBOT para evitar lesiones en caso de caída. Arrastre lentamente el WINBOT hasta alcanzarlo. Mantenga pulsado el botón de INICIO durante 2 segundos y luego retire WINBOT. Apague WINBOT, desconéctelo de la alimentación y reinicielo. Si el problema persiste después de reiniciarlo, contacte con el servicio de atención al cliente.
6	WINBOT no ha regresado a su punto de origen y no se puede retirar.	Existe un error en el algoritmo.	Debido a la precisión del cálculo, puede haber un pequeño error. El error normal es inferior a 21 cm. Si el error de WINBOT al regresar a su punto origen es demasiado grande y resulta difícil retirarlo, acceda a la app y controle WINBOT a distancia para devolverlo a una posición donde sea fácil de retirar.
		Se usó la función de control remoto después de que WINBOT se adhiriera, por lo que desconoce su posición original.	Acceda a la app y use el control remoto para que WINBOT regrese a una posición donde resulte fácil de retirar.
7	WINBOT emite el mensaje de voz: "Evite las esquinas de la ventana."	Al limpiar vidrios sin marco, la posición de adherencia de WINBOT está demasiado próxima al marco de la ventana.	Sujete el asa de WINBOT, mantenga pulsado el botón de INICIO de WINBOT durante 2 segundos y, a continuación, retire y vuelva a colocar WINBOT. Se recomienda que la posición de adherencia se sitúe a más de 10 cm de las esquinas de la ventana.

## 6. Especificaciones técnicas

Modelo WINBOT	WG853-15	Modelo del adaptador de corriente	BLJ66WB240275P-D
Entrada nominal	24 V === 2,75 A	Entrada:	100-240 V ~ 50-60 Hz, 2,0 A
Potencia nominal	66 W	Salida:	24 V === 2,75 A
Dimensiones de WINBOT (L x A x H mm)	215*215*55		
Consumo en modo apagado/ en espera	Menos de 0,50 W		
Bandas de frecuencia	2 400-2 483,5 MHz		

La potencia de salida del módulo inalámbrico es inferior a 100 mW.

**Nota:** puede modificar las especificaciones técnicas y de diseño para mejorar continuamente el producto.

## Wichtige Sicherheitshinweise

Bei Verwendung eines elektrischen Geräts sind stets grundlegende Vorsichtsmaßnahmen einzuhalten, wie z. B.:

### **VOR VERWENDUNG DES GERÄTS DIE GESAMTE ANLEITUNG LESEN. DIESE ANLEITUNG AUFHEBEN**

1. Dieses Gerät kann von Personen mit eingeschränkten körperlichen, sensorischen oder geistigen Fähigkeiten oder mangelnder Erfahrung und Kenntnis benutzt werden, wenn sie bei der sicheren Verwendung des Geräts beaufsichtigt oder angeleitet werden und die damit verbundenen Gefahren verstehen. Kindern ist das Spielen mit dem Gerät nicht erlaubt. Das Gerät darf nicht benutzt werden, wenn es zu Boden gefallen ist, sichtbare Schäden aufweist oder undicht ist. Wenn das Gerät eingeschaltet ist, bewahre es außerhalb der Reichweite von Kindern auf.
2. Benutze und lade das Gerät nicht in sehr heißen oder kalten Umgebungen (unter 0 °C/32 °F oder über 40 °C/104 °F, über 85 % Luftfeuchtigkeit), da das die Akkulaufzeit beeinträchtigen kann.
3. Das Gerät kann zum Reinigen von Außenfenstern verwendet werden. Dazu muss es mit dem Karabiner sicher befestigt sein, es darf nicht windig sein oder regnen bzw. schneien.
4. Bevor du loslegst, befestige die Sicherheitskette mit dem Karabiner an einem stabilen Innengeländer und stelle sicher, dass WINBOT sicher daran befestigt ist.
5. Lass das Gerät während des Gebrauchs nicht unbeaufsichtigt. Um Verletzungen oder Schäden durch ein unbeabsichtigtes Umfallen des Geräts zu vermeiden, solltest du sicherstellen, dass sich keine Personen, Tiere oder wertvollen, zerbrechlichen Gegenstände unter dem Arbeitsbereich des WINBOT befinden.
6. Verwende das Gerät nicht bei Sturm und Windstärke 10 oder in Gebieten, die höher als 2.000 Meter (6562 Fuß) liegen.
7. Stelle sicher, dass das Gerät während der Reinigung an die Steckdose angeschlossen ist. Das Gerät hat einen Sicherheitsakku, der sich während des Gebrauchs auflädt. Der Sicherheitsakku versorgt das Gerät mit Strom, wenn es nicht angeschlossen ist oder der Strom ausfällt.
8. Lass das Gerät nicht unbeaufsichtigt, wenn es angeschlossen ist.
9. NUR für den Haushaltsgebrauch (auch für Außenfenster). Verwende das Gerät nicht in gewerblichen oder industriellen Umgebungen.
10. Verwende das Gerät nicht auf zerbrochenem oder brüchigem Glas, wie z. B. Glas mit statisch haftenden Stopperrn, Werbeplakaten

oder erhabenen Mustern, um Glasbruch oder das Herunterfallen des Geräts zu vermeiden. Verwende das Gerät nicht auf Oberflächen mit Spalten, wie z. B. Glas mit Spalten oder Löchern oder zwei nebeneinander liegenden, rahmenlosen Glasplatten mit einer Lücke dazwischen, um zu verhindern, dass das Gerät aufgrund einer schlechten Befestigung herunterfällt.

11. Verwende nur Zubehör, das vom Hersteller empfohlen oder mitgeliefert wird. Verwende nur das vom Hersteller mitgelieferte Netzteil.
12. Stelle sicher, dass die Spannung deiner Stromquelle mit der auf dem Netzteil angegebenen Spannung übereinstimmt.
13. Verwende das Gerät nicht auf einem Glasrahmen, der kleiner als 5 mm (0,2 Zoll) ist.
14. Verwende das Gerät nicht auf Glas, das dünner als 3 mm (0,12 Zoll) ist, oder auf Spiegeln, die dünner als 4 mm (0,16 Zoll) sind.
15. Verwende das Gerät nicht auf Glas oder Spiegeln mit einer Griffhöhe von 70 bis 105 mm (2,76 bis 4,13 Zoll).
16. Verwende das Gerät nicht auf schmierigen Fenstern.
17. Bei Verwendung in einer Umgebung mit hoher Luftfeuchtigkeit wird die Reinigungsleistung beeinträchtigt.
18. Bewahre das Gerät fern von Hitze und brennbaren Materialien auf.
19. Verwende das Gerät bei Regenwetter nicht an

Außenfenstern, um Schäden am Gerät oder dessen Herunterfallen zu vermeiden.

20. Verwende das Gerät nicht, wenn es nicht fest auf dem Glas haftet oder sichtbare Beschädigungen aufweist.
21. Um das Risiko eines Stromschlags zu verringern, tauche das Gerät nicht in Wasser oder andere Flüssigkeiten. Stelle das Gerät nicht an einem Ort auf oder bewahre es nicht an einem Ort auf, an dem es in eine Badewanne oder ein Waschbecken fallen oder hineingezogen werden kann.
22. Berühre den Netzstecker nicht mit nassen Händen.
23. Stelle das Gerät beim Aufladen nicht auf andere Elektrogeräte und halte es von Feuer und Flüssigkeiten fern.
24. Achte darauf, das Stromkabel nicht zu beschädigen. Ziehe nicht am Stromkabel, trage das Gerät nicht am Stromkabel, benutze das Netzkabel nicht als Griff, schließe kein Fenster auf dem Stromkabel und lege keine schweren Gegenstände auf das Stromkabel. Halte das Stromkabel von heißen Oberflächen fern.
25. Verwende das Gerät nicht mit einem defekten Stromkabel oder einer kaputten Steckdose. Verwende das Gerät nicht, wenn es nicht richtig funktioniert, heruntergefallen ist, beschädigt wurde oder mit Wasser in Berührung gekommen ist. Es muss vom

Hersteller oder seinem Kundendienst repariert werden, um Gefahren zu vermeiden.

26. Ist das Netzkabel beschädigt, muss es nur vom Hersteller oder dessen Kundendienst ersetzt werden, um Gefahren zu vermeiden.
27. Vor dem Reinigen oder Warten des Geräts musst du den Stecker aus der Steckdose ziehen. Ziehe nicht am Stromkabel, um den Netzadapter aus der Steckdose zu ziehen.
28. Der Austausch des Sicherheitsakkus muss vom Hersteller oder seinem Kundendienst durchgeführt werden, um Gefahren zu vermeiden.
29. Der Sicherheitsakku muss vor der Entsorgung des Geräts gemäß den vor Ort geltenden Gesetzen und Vorschriften entfernt und entsorgt werden.
30. Das Gerät muss vom Stromnetz getrennt werden, bevor du den Akku zum Entsorgen herausnimmst.
31. Bitte entsorge Altakkus gemäß den vor Ort geltenden Gesetzen und Vorschriften.
32. Verbrenne das Gerät nicht – auch dann nicht, wenn es stark beschädigt ist. Der Akku kann bei einem Brand explodieren.
33. Das Gerät muss gemäß den Anweisungen in dieser Bedienungsanleitung verwendet werden. Das Unternehmen übernimmt keine Haftung oder Verantwortung für Schäden oder Verletzungen, die durch eine unsachgemäße Verwendung entstehen.
- 34. WARNUNG:** Verwende zum Aufladen des

Akkus nur das mitgelieferte abnehmbare Netzteil BLJ66WB240275P-D.

35. Der Roboter enthält Akkus, die nur von Fachleuten ausgetauscht werden dürfen.
36. Der Stecker und das Netzteil sollten nur in Innenräumen benutzt werden.
37. Wenn das Isolierglas, auf dem WINBOT arbeitet, undicht ist, entferne WINBOT sofort, nachdem die Reinigung abgeschlossen ist.
38. Bevor du mit der Reinigung startest, überprüfe bitte den Bereich, an dem du WINBOT befestigen willst, auf kleine Partikel. Sollten dennoch welche vorhanden sein, entferne diese bitte oder wechsele zu einem staubfreien Bereich, um Kratzer auf dem Glas zu vermeiden.
39. Säubere das Reinigungstuch rechtzeitig und stelle sicher, dass alle kleinen Partikel vollständig entfernt sind, um Kratzer auf dem Glas zu vermeiden.
40. Das Gerät darf nur mit den mitgelieferten Komponenten benutzt werden.
41. Bewahre das Gerät außerhalb der Reichweite von Kindern auf, wenn es eingeschaltet ist oder abkühlt.
42. Das Gerät muss nach dem Gebrauch und vor der Wartung durch den Benutzer vom Stromnetz getrennt werden.

Um die Anforderungen zur HF-Strahlenbelastung zu erfüllen, ist beim Betrieb dieses Geräts ein Mindestabstand von 20 cm zwischen Gerät und Personen einzuhalten.

Um die Einhaltung der Vorschriften zu gewährleisten, wird von einem Betrieb mit geringerem Abstand abgeraten. Die für diesen Sender verwendete Antenne darf nicht in Verbindung mit anderen Antennen oder Sendern aufgestellt werden.

	<b>Klasse II</b>
	<b>Kurzschlussfester Sicherheitstrenntransformator</b>
	<b>Schaltnetzteil</b>
	<b>Nur für Innenräume geeignet</b>
	<b>Gleichstrom</b>
	<b>Wechselstrom</b>

Für EU-Länder

Informationen zur EU-Konformitätserklärung finden Sie unter <https://www.ecovacs.com/global/compliance>



Ornungsgemäße Entsorgung dieses Produkts  
Diese Kennzeichnung besagt, dass das Produkt in der gesamten EU nicht mit dem Hausmüll entsorgt werden darf. Um mögliche Schäden für Umwelt oder Gesundheit durch eine unkontrollierte Abfallentsorgung zu vermeiden, ist Abfall einem verantwortungsvollen Recycling zuzuführen – nur so können materielle Ressourcen nachhaltig wiederverwendet werden. Nutze für das Recycling deines Altgeräts bitte die vorhandenen Rückgabe- und Sammelsysteme oder wende dich an den Händler, bei dem das Produkt gekauft wurde. Dort kann dieses Produkt gefahrlos recycelt werden.

# 1. Produkt Inhalt

## 1.1 Packungsinhalt

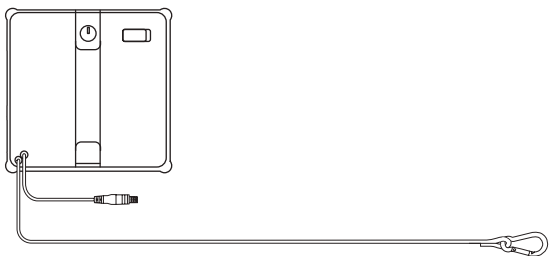

WINBOT + Sicherungsseil

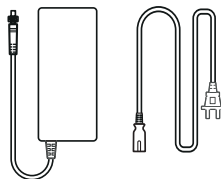

Netzteil + Stromkabel

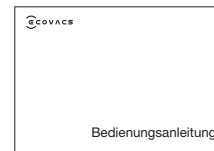

Bedienungsanleitung



ECOVACS WINBOT Reinigungslösung

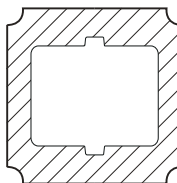

Reinigungstuch

\*Die Abbildungen und Illustrationen dienen nur als Referenz und können vom tatsächlichen Aussehen des Produkts abweichen.

## 1.2 Produktdiagramm

### Vorderansicht

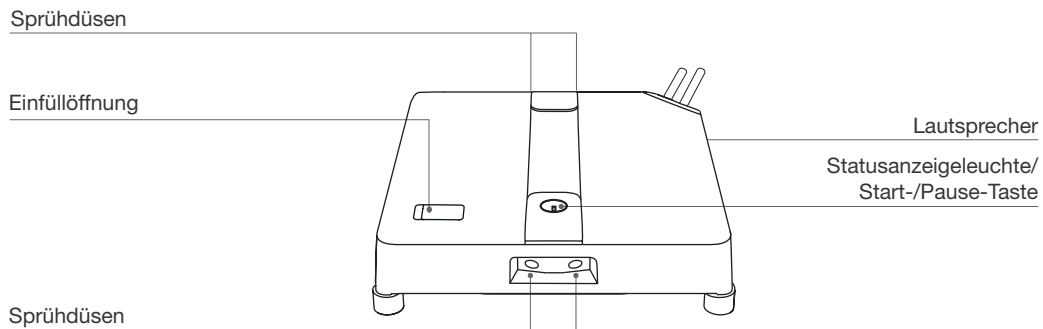

### Ansicht von unten

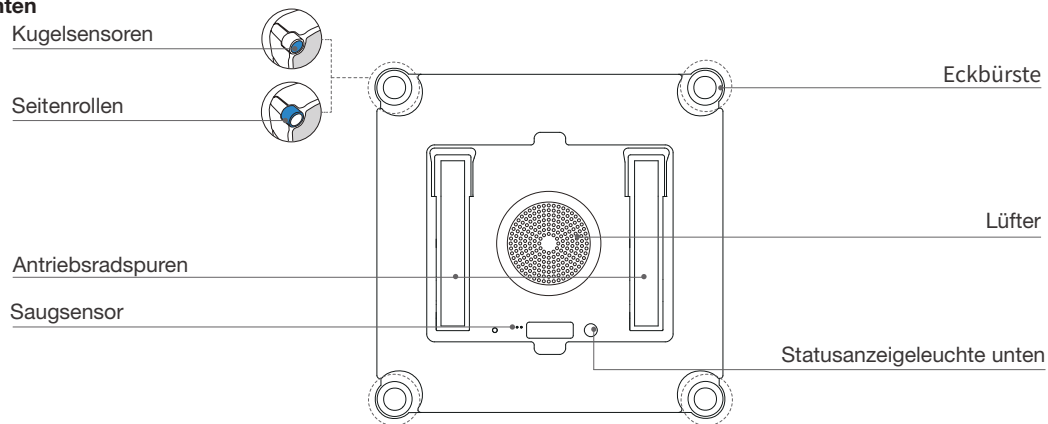

## 2. Schnellstart

### 2.1 Hinweise vor der Reinigung

Die folgenden Situationen sind nicht ideal für die Verwendung von WINBOT:

- 1 **Verwende WINBOT nicht auf Fenstern mit Kondenswasser oder Ölflecken oder in extrem kalten oder heißen Umgebungen.**

Unter den folgenden Bedingungen kann WINBOT Schwierigkeiten beim Bewegen haben.

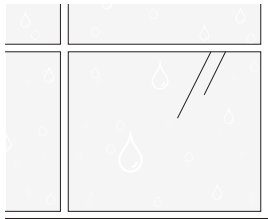

**Kondensation**

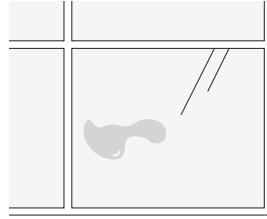

**Ölflecken**

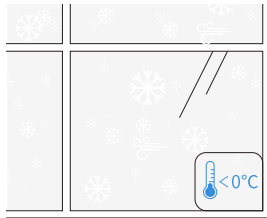

**Unter 0 °C**

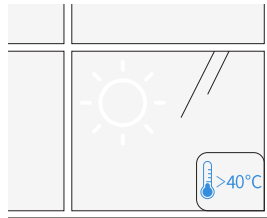

**Über 40 °C**

 **WINBOT funktioniert am besten auf trockenen Oberflächen und bei Temperaturen über 0 °C.**

- 2 **Verwende WINBOT nicht auf Fenstern, die zu klein sind oder unregelmäßige Formen haben.**

WINBOT kann sich unter den folgenden Bedingungen nicht fortbewegen.

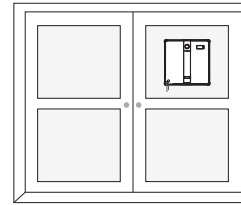

**Kleines Glas**

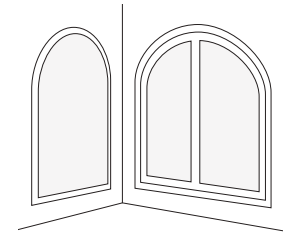

**Unregelmäßige Formen**

 **WINBOT funktioniert besser auf quadratischen und großen Fenstern.**

### 3 Verwende WINBOT nicht auf unebenen Fenstern.

Unter den folgenden Bedingungen kann bei WINBOT der Luftdruck zu niedrig sein.

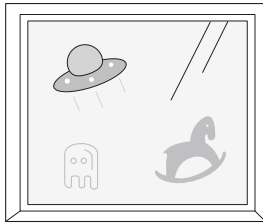

**Elektrostatische  
Fensteraufkleber, Sticker usw.**

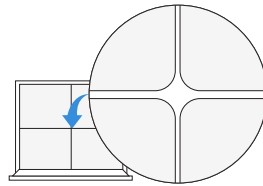

**Risse**

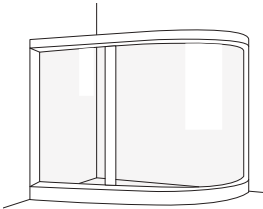

**Gebogenes Glas**

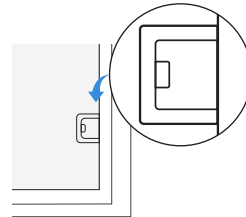

**Hindernishöhen < 2 mm**

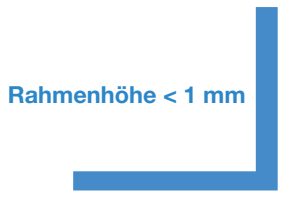

**Rahmenhöhe < 1 mm**

**Rahmenhöhe < 1 mm**

 WINBOT funktioniert am besten auf glatten und ebenen Oberflächen. So ist eine stabile Ansaugung und eine reibungslose Bewegung garantiert.

### 4 Verwende WINBOT nicht auf zu großen Fenstern.

WINBOT kann die Aufgabe aufgrund der begrenzten Länge des Verbindungskabels möglicherweise nicht ausführen.

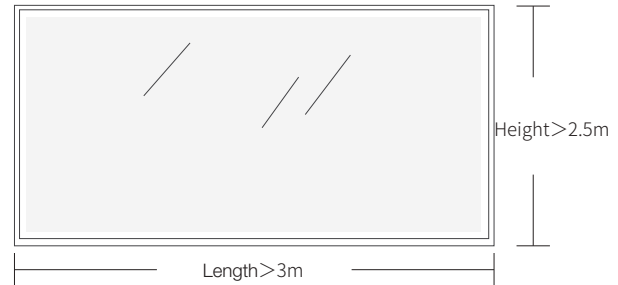

### 5 Verwende WINBOT nicht in der Nähe von schmalen Spalten, die seiner Höhe entsprechen.

WINBOT kann in engen Räumen, Öffnungen oder Lücken zwischen Fenstergriffen/Türgriffen/Vorhangkästen/Schränken und Oberflächen wie Wänden/Fenstern stecken bleiben, wenn diese sich in seiner Höhe befinden.

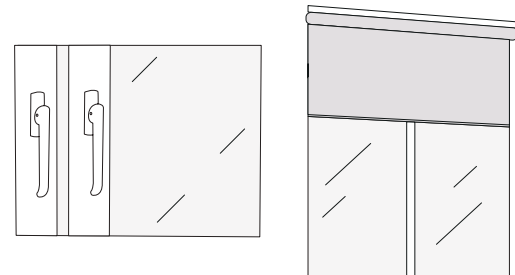

 Versuche, WINBOT zwischen den Zwischenräumen zu platzieren, um sicherzustellen, dass er ungehindert passieren kann. Wenn er stecken bleibt, solltest du den Roboter dort nicht verwenden, um Schäden am Gerät selbst oder an umstehenden Möbeln zu vermeiden.

## 6 Lass den Adapter beim Reinigen großer Glasfenster nicht in der Luft hängen.

WINBOT kann bei längerer Aufhängung runterfallen. Leg den Adapter daher immer auf den Boden.



Um Glastüren zu reinigen, öffne die Tür, bevor du den WINBOT anbringst, damit er nicht wegen zu schmaler Türspalten runterfällt.

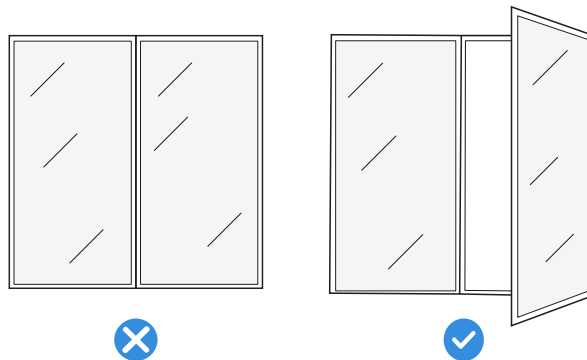

Bevor du loslegst, überprüfe, ob der Karabinerhaken von WINBOT richtig angebracht ist, um Unfälle zu vermeiden.

\*Das Sicherungsseil und der Karabiner sind werkseitig vorinstalliert. Nicht nach Belieben zerlegen.

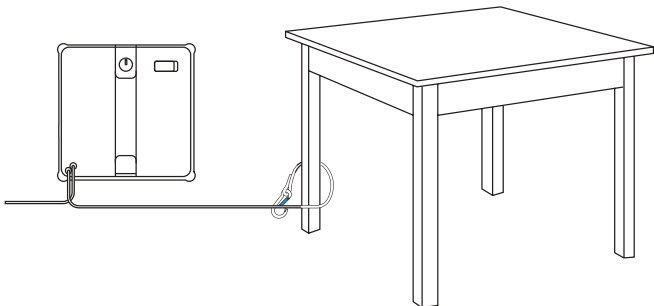

## 2.2 Vorbereitung vor der Verwendung

### 1 Installer aftørringspuden

#### 1. Befeuchte das Reinigungstuch

Befeuchte das Reinigungstuch vor der Verwendung.



#### 2. Wringe das Reinigungstuch aus

Um WINBOT zu schützen, wringe das Tuch so gut wie möglich aus. Es sollte feucht sein, aber nicht tropfen.

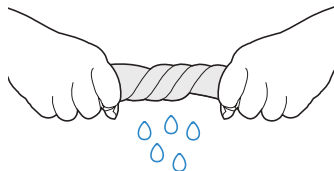

#### 3. Stecke das Reinigungstuch auf

Befestige das Reinigungstuch am Klettverschluss an der Unterseite von WINBOT und achte dabei darauf, dass die schmale und die breite Seite richtig ausgerichtet sind. Drücke dann fest drauf, um das Tuch zu fixieren.

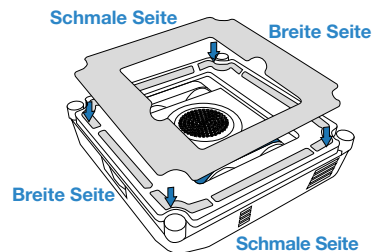
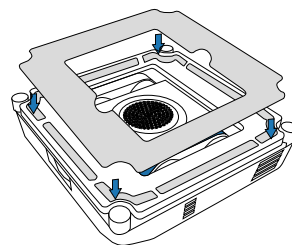

## 2 Reinigungslösung hinzufügen

Fülle die ECOVACS WINBOT Reinigungslösung in den Wassertank. Das Fassungsvermögen des Wassertanks beträgt maximal etwa 50 ml. Bei der Schnellreinigung kann ein voller Tank ungefähr 30 m<sup>2</sup> versprühen.

- \* Füge nicht zu viel Reinigungslösung hinzu, damit der Wassertank nicht überläuft.
- \* Verwende kein geklärtes oder gefiltertes Wasser.
- \* Für beste Reinigungsergebnisse empfehlen wir die ECOVACS WINBOT Reinigungslösung. Wenn du andere Reinigungsmittel als das ECOVACS WINBOT Reinigungsmittel benutzt, kann die Reinigungsleistung nachlassen oder das Produkt beschädigt werden.
- \* Wenn die ECOVACS WINBOT Reinigungslösung leer ist, kannst du vorübergehend Leitungswasser verwenden. Die ECOVACS WINBOT Reinigungslösung liefert allerdings bessere Reinigungsergebnisse.

**Maximale Kapazität: 50 ml**

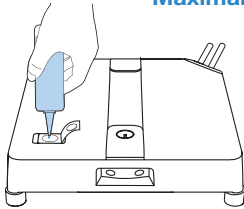

### Hinweis:

1. Stecke deine Finger nicht in die Einfüllöffnung.
2. Wische die Wassertropfen auf dem Gehäuse und den vier Sprühöffnungen ab, damit der Normalbetrieb nicht beeinträchtigt wird.

## 3 Sicherungsseil und Karabiner befestigen

Stelle sicher, dass der Karabiner der Station sicher an einem stabilen, unbeweglichen Gegenstand wie einem Tischbein, Stuhlbein, Bettbein, Sofabein, Vorhangstange oder Treppengeländer befestigt ist. Verriegle den Karabiner wie unten gezeigt, um Unfälle zu vermeiden.

**Hinweis: Sorge dafür, dass jemand in der Nähe ist, der WINBOT im Auge behält. Achte darauf, dass sich keine Personen oder Haustiere direkt unter dem WINBOT aufhalten und dass sich keine Wertsachen oder zerbrechlichen Gegenstände unter dem Reinigungsbereich befinden.**

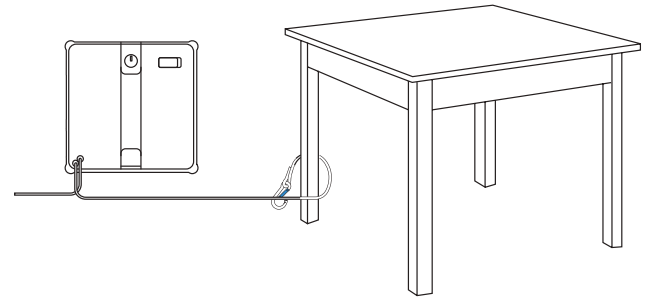

Um die Sicherheit zu gewährleisten, solltest du den Karabiner vor dem Gebrauch unbedingt sichern.

- \* Es wird empfohlen, das Sicherungsseil mit dem Karabiner an einem festen und sicheren Metallgeländer zu befestigen.

#### 4 SchlieÙe das Stromkabel, das Netzteil und den Stecker des WINBOT an

Stelle sicher, dass der Akku vor der Verwendung vollständig aufgeladen ist. Die Ladezeit betragt etwa 3 Stunden.

\* Schalte den Strom nicht aus, wenn WINBOT in Betrieb ist, da sonst die Gefahr eines Herunterfallens besteht.

\* Es wird besonders darauf hingewiesen, dass der Luftfahrtstecker fest angeschlossen sein muss.

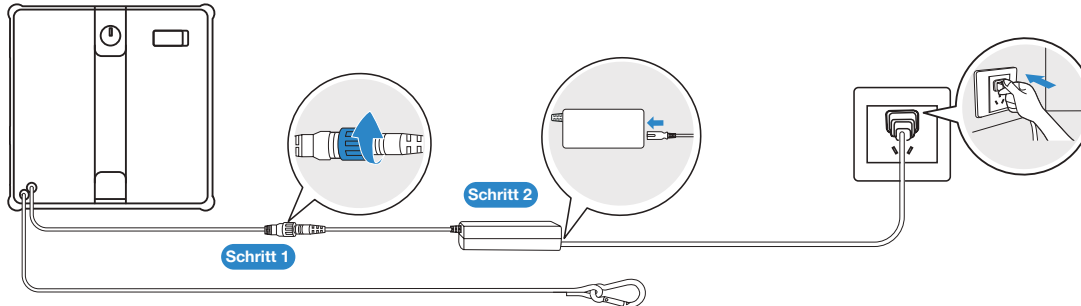

**SchlieÙe alles in der oben gezeigten Reihenfolge richtig an. Eine unsachgemaÙe Verbindung kann zu Ladefehlern oder Schaden am Akku fuhren.**

## 2.3 Erste Schritte

### 1 Reinigung starten

1. Bevor du mit der Reinigung beginnst, solltest du sicherstellen, dass der zu reinigende Bereich größer ist als WINBOT selbst, und ihn dann am Fenster befestigen.
  2. Schließe das Netzteil an und drücke die WINBOT-Starttaste 2 Sekunden lang.
  3. Wenn du hörst, dass der Lüfter anläuft, leg die Unterseite von WINBOT (die Seite mit dem Reinigungstuch) auf das Glas. WINBOT haftet automatisch am Fenster und beginnt mit der Reinigung.
- \* Befestige den WINBOT beim Reinigen von rahmenlosem Glas nicht zu nah am Rand. Es wird empfohlen, einen Abstand von mehr als 10 cm zum Rand einzuhalten.
  - \* WINBOT kann nur flache Oberflächen reinigen. Bitte stelle sicher, dass die Glasdicke mindestens 3 mm beträgt.
  - \* Halte den Lüfter nach dem Einschalten von Haaren und anderen kleinen Gegenständen fern, damit er nicht blockiert wird.
  - \* Trockne die Wassertropfen am Sprühauslass, bevor du mit der Reinigung beginnst.
  - \* Stehe während der Reinigung nicht unter oder in der Nähe von WINBOT.

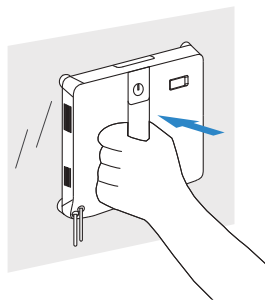
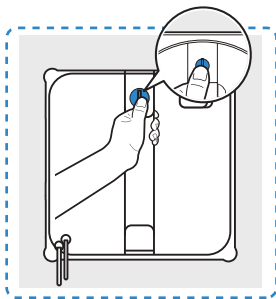

### 2 Wartung während der Reinigung

Bei stark verschmutztem Glas solltest du das Reinigungstuch und die Eckbürsten nach Bedarf reinigen oder austauschen und mehrmals nachwischen. Stelle außerdem sicher, dass die 4 Kugelsensoren regelmäßig gereinigt werden, um eine optimale Reinigungsleistung zu erzielen.

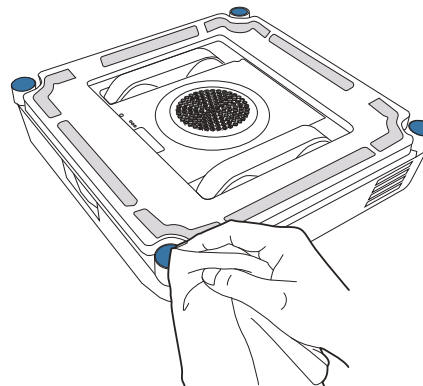

\* Reine das Reinigungstuch und die Eckbürsten rechtzeitig und stelle sicher, dass alle kleinen Partikel vollständig entfernt werden, um Kratzer auf dem Glas zu vermeiden.

## 2.4 Beenden

### Pause

Drücke während der Reinigung auf WINBOT auf  oder halt ihn über die App an.

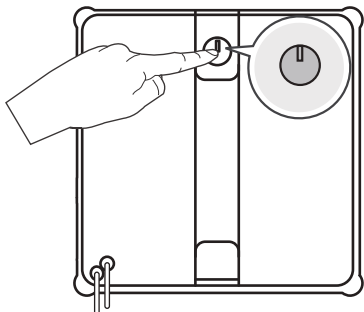

### WINBOT entfernen

Nach Abschluss der Reinigung kehrt WINBOT in die Ausgangsposition zurück und gibt einen Signalton ab. Bitte halte den Griff fest. **Drücke 2 Sekunden lang** auf . Entferne ihn, sobald der Lüfter nicht mehr läuft.

\* Bitte schütte die Reinigungslösung nach der Reinigung weg.

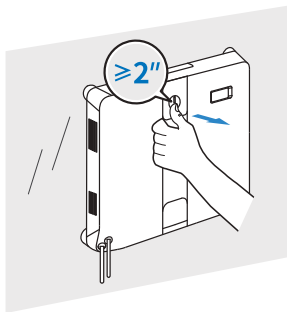

### Ausschalten

Schalte den Strom aus, um das Gerät herunterzufahren.

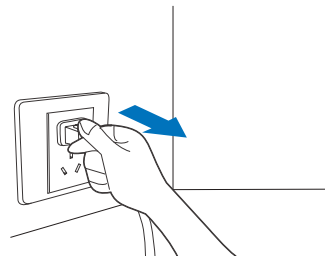

### Sicherungsseil lösen



## 2.5 Erweiterte Funktion

Lade die ECOVACS HOME App herunter, um weitere WINBOT-Funktionen freizuschalten.

### a. Mehrere Reinigungsmodi

Gründliche Reinigung: Reinigung im Zickzack-/N-Muster + Reinigung im Uhrzeigersinn entlang der vier Kanten.

Schnellreinigung: Reinigung im Zickzack-/N-Muster.

Punktreinigung: Mehrmaliges Abwischen, um Staub an bestimmten Stellen zu entfernen.

Tiefenreinigung: Zwei Runden Zickzack-/N-förmige Reinigung.

Kantenreinigung: Reinigung im Uhrzeigersinn entlang der vier Kanten.

### b. Fehlerbehebung

Wenn WINBOT einen Alarm auslöst, gerate nicht in Panik. Besuche die App für detaillierte Anleitungen zur Fehlerbehebung.

### c. Fernbedienung

Verwende die App, um WINBOT zu steuern. Zu den Funktionen gehören: Innen- und Außenfensteransichten, Fleckenreinigung und manuelles Sprühen von Wasser.

Option 1: Scanne den QR-Code auf WINBOT, um die App herunterzuladen.

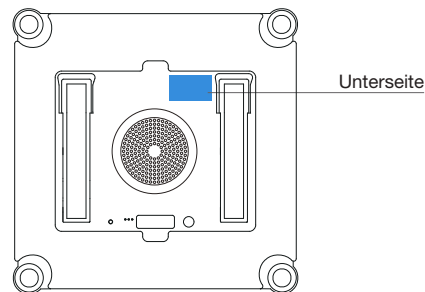

Option 2: Scanne den QR-Code oder suche und lade die ECOVACS HOME App im App Store herunter.



Hinweis: Nach abgeschlossener Installation führe bitte die Registrierung, Anmeldung und Netzwerkverbindung gemäß dem Leitfaden in der App aus.

## 3. Wartung der Bestandteile

### Reinigungstuch

#### a. Reinigungstuch austauschen

Entferne das schmutzige Reinigungstuch und befestige ein neues im Reinigungstuchhalter an der Unterseite von WINBOT. Achte darauf, dass die Kerbe des Reinigungstuchs mit der blauen Markierung an der Unterseite von WINBOT übereinstimmt. Drücke das Tuch fest und streiche es glatt, damit es gut sitzt. Stelle sicher, dass die breiten und schmalen Seiten des Reinigungstuchs mit denen des Halters übereinstimmen.

Achte darauf, dass du das Reinigungstuch nicht außerhalb der Halterung befestigst, um die Abläufe von WINBOT nicht zu beeinträchtigen.

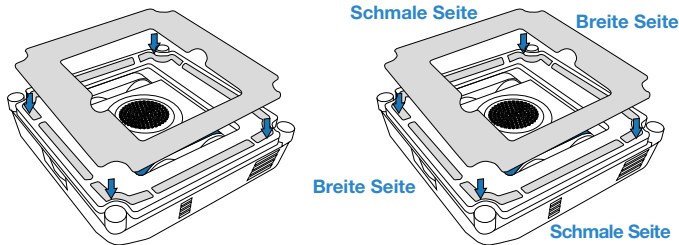

**\*Wenn der Klettverschluss am Reinigungstuchhalter verstaubt ist, kannst du den Staub mit einer Reinigungsbürste entfernen. Reinige es nicht mit Wasser, um zu verhindern, dass Wasser in die Unterseite von WINBOT eindringt. Das könnte zu Schäden führen.**

#### b. Reinigungstuch reinigen

Entferne das Reinigungstuch. Reinige es mit Leitungswasser und wringe es gründlich aus. Das Tuch sollte vor dem Gebrauch nicht mehr tropfen.

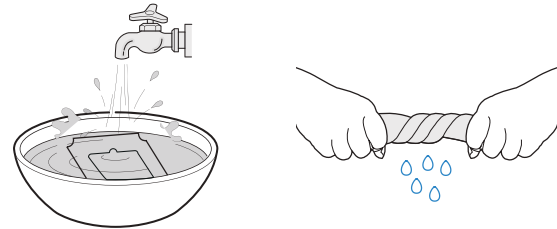

\* Reinige das Reinigungstuch regelmäßig, um seine Lebensdauer zu verlängern. Wenn das Reinigungstuch abgenutzt ist oder nicht mehr richtig am Klettverschluss hält, solltest du es durch ein neues ersetzen, um die beste Reinigungsleistung zu erzielen.

\* Entdecke mehr Zubehör in der ECOVACS HOME App oder unter <https://www.ecovacs.com/global>.

## Antriebsradspuren

Stelle vor der Reinigung sicher, dass der Lüfter nicht läuft. Verwende die ECOVACS HOME App, um WINBOT fernzusteuern und die Antriebsradspuren zu überprüfen. Unterbrich den Vorgang der Antriebsradspuren, wenn du Verunreinigungen feststellst. Wische dann die Spuren mit einem sauberen Tuch ab.

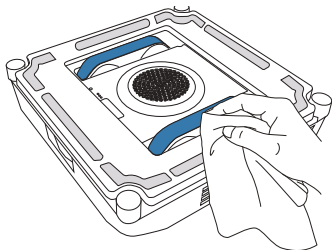

## Untere Komponente

Lüfter: Wische ihn mit einem trockenen Tuch ab, damit die Saugkraft von WINBOT nicht beeinträchtigt wird.

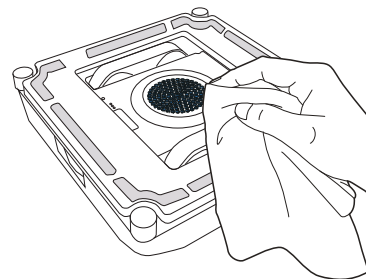

Nachdem du die Antriebsradspuren gereinigt hast, bringe das Reinigungstuch an und setze die Reinigung fort.

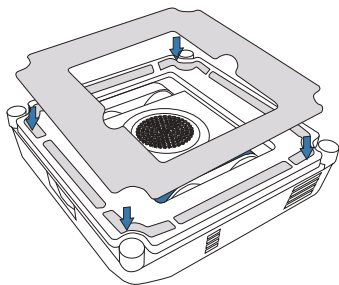

Kugelsensoren: Wische sie mit einem trockenen Tuch ab, um ihre Empfindlichkeit zu erhalten.

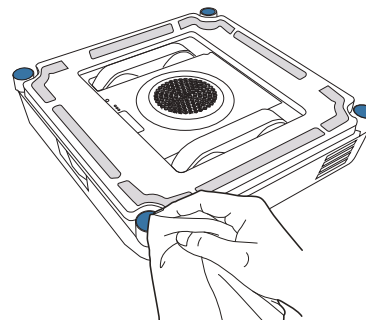

Hjørnebørste og siderulle: Når rengøringen er færdig, skal du rengøre hjørnebørsten og siderullen med en fugtig klud for at sikre optimal rengøringsydelse.

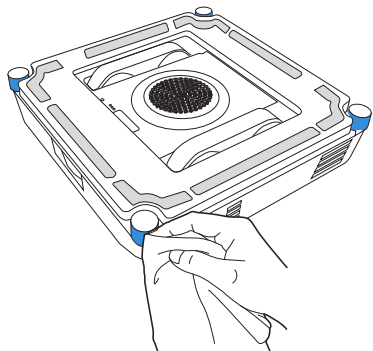

\* Wenn WINBOT eine Warnung wegen niedrigem Akkuladestand anzeigt, solltest du sicherstellen, dass WINBOT vollständig aufgeladen ist, bevor du ihn benutzt oder verstaust. So vermeidest du, dass die Lebensdauer des Akkus verkürzt wird.

\* Wenn WINBOT über einen längeren Zeitraum nicht verwendet wird, lade ihn vollständig auf, schalte ihn aus und verstaue ihn ordnungsgemäß. Um Schäden am Akku und Ladefehler aufgrund von Überentladung zu vermeiden, lade ihn mindestens einmal alle sechs Monate auf.

## 4. Statusanzeigeleuchte

Anzeige	Lichteffekt	Erklärung der Lichteffekte
START-Taste/Status-Anzeigeleuchte unten	Blau	WINBOT im Standby-Modus oder im Betrieb.
	Rot blinkend	Störung. WINBOT kann nicht ordnungsgemäß funktionieren.

## 5. Fehlerbehebung

### 5.1 Problemlösung

Nr.	Störung	Mögliche Ursachen	Lösungen
1	WINBOT rutscht, beispielsweise seitlich oder durch Körperbewegungen.	Das Reinigungstuch ist zu nass.	Informationen zum Austausch des Reinigungstuchs findest du unter [Wartung der Komponenten] in diesem Handbuch.
		WINBOT wischt nicht empfohlene Flecken wie Ölflecken ab.	Informationen zum Reinigen der Antriebsradspuren findest du unter [Wartung der Komponenten] in diesem Handbuch.
2	WINBOT-Sprachansage „Luftdruck zu niedrig“.	Das Reinigungstuch ist nicht richtig befestigt.	Entferne das Reinigungstuch und bringe es wieder an. Stelle sicher, dass die breiten und schmalen Seiten des Reinigungstuchs mit denen des Halters übereinstimmen.
		Das Fenster weist Lücken oder Risse auf.	Verwende WINBOT nicht auf Oberflächen mit Rissen.
		Auf der Fensterfläche befinden sich niedrige Hindernisse.	Decke die Hindernisse manuell ab, bevor du WINBOT verwendest.
3	WINBOT-Sprachansage „Stecken geblieben“.	Die Antriebsradspuren sind blockiert.	Überprüfe, ob sich Staub oder Schmutz auf den Antriebsradspuren befindet. Wenn ja, reinige sie. Starte dann WINBOT für die automatische Reinigung neu. Wenn das Problem weiterhin besteht, wende dich bitte an den Kundendienst.
		Auf der Fensterfläche befinden sich niedrige Hindernisse.	WINBOT kann keine Hindernisse oder Rahmen mit einer Höhe von weniger als 2 mm erkennen. In diesem Fall ruf bitte die App auf und befolge die Anweisungen, um WINBOT zu helfen.
4	WINBOT sprüht kein Wasser.	Es befindet sich keine Reinigungslösung im Wassertank.	Bitte fülle rechtzeitig die ECOVACS WINBOT Reinigungslösung nach.
		Die automatische Sprühfunktion ist in der App deaktiviert.	Bitte gehe in die App und aktiviere die automatische Sprühfunktion.
		WINBOT reinigt mit niedrigem Wasserstand.	Wenn die automatische Sprühfunktion in der App aktiviert ist und sich Reinigungslösung im Wassertank befindet, öffne die App und befolge die Vorsichtsmaßnahmen für die automatische Sprühfunktion, um das Problem zu lösen. Wenn das Problem weiterhin besteht, wende dich bitte an den Kundendienst.

Nr.	Störung	Mögliche Ursachen	Lösungen
5	WINBOT-Sprachansage „WINBOT stößt auf ein Hindernis“.	Die internen Komponenten sind abnormal.	Halte das Verbindungskabel fest und steh nicht direkt unter WINBOT, um Verletzungen durch herabfallende Teile zu vermeiden. Ziehe den WINBOT langsam heran, bis du ihn erreichst. Die START-Taste 2 Sek. drücken und halten und dann WINBOT entfernen. Schalte WINBOT aus, trenne die Stromversorgung und starte das Gerät anschließend neu. Wenn das Problem nach dem Neustart weiterhin besteht, wende dich bitte an den Kundendienst.
6	WINBOT ist nicht zum Ausgangspunkt zurückgekehrt und kann nicht entfernt werden.	Der Algorithmus enthält einen Fehler.	Aufgrund der Berechnungsgenauigkeit kann es zu geringfügigen Abweichungen kommen. Der normale Fehler beträgt weniger als 21 cm. Wenn der Fehler beim Zurückkehren von WINBOT zum Ausgangspunkt zu groß ist und es umständlich ist, WINBOT zu holen, besuche die App und steuere WINBOT per Fernbedienung an eine Stelle, an der er leicht zu entfernen ist.
		Die Fernbedienungsfunktion wurde nach dem Anbringen von WINBOT verwendet, sodass WINBOT die Ausgangsposition nicht kennt.	Öffne die App und verwende die Fernbedienung, um WINBOT an eine Stelle zurückzubringen, an der er leicht zu entfernen ist.
7	WINBOT-Sprachansage „Bitte vermeide Fensterecken.“	Beim Reinigen von rahmenlosem Glas befindet sich WINBOT zu nah am Fensterrahmen.	Halte den Griff von WINBOT fest, die START-Taste von WINBOT 2 Sek. drücken und halten, und dann WINBOT abnehmen und wieder anbringen. Es wird empfohlen, dass die Klebestelle mehr als 10 cm von den Fensterecken entfernt ist.

## 6. Technische Daten

WINBOT-Modell	WG853-15	Netzteil-Modell	BLJ66WB240275P-D
Nennaufnahmeleistung	24 V === 2,75 A	Eingabe:	100–240 V ~ 50–60 Hz, 2,0 A
Nennleistung	66W	Ausgabe:	24 V === 2,75 A
WINBOT-Abmessungen (L x B x H mm)	215*215*55		
Aus/Standby-Modus Stromversorgung	Weniger als 0,50 W		
Frequenzbänder	2400–2483,5 MHz		

Die Ausgangsleistung des Funkmoduls ist unter 100 mW.

**Hinweis:** Die technischen Daten und Design können im Rahmen kontinuierlicher Produktverbesserungen geändert werden.

## Tärkeitä turvallisuusohjeita

Sähkölaitetta käytettäessä on aina noudatettava perusvarotoimia, mukaan lukien seuraavat varotoimet:

### **LUE KAIKKI OHJEET ENNEN LAITTEEN KÄYTTÖÄ. SÄILYTÄ NÄMÄ OHJEET**

1. Tätä laitetta voivat käyttää henkilöt, joilla on fyysisiä, aistillisia tai henkisiä rajoitteita tai joilla on puutteellinen kokemus ja tietämys, jos heitä valvotaan tai heille on annettu ohjeet laitteen turvallisesta käytöstä ja he ymmärtävät siihen liittyvät vaarat. Lapset eivät saa leikkiä laitteella. Laitetta ei saa käyttää, jos se on pudonnut, siinä on näkyviä vaurioita tai se vuotaa. Pidä laite lasten ulottumattomissa, kun se on kytketty virtalähteeseen.
2. Älä käytä tai lataa laitetta erittäin kuumissa tai kylmissä olosuhteissa (alle 0 °C tai yli 40 °C, kosteus yli 85 %), sillä se voi vaikuttaa akun käyttöikään.
3. Laitetta voidaan käyttää ulkoikkunoiden puhdistamiseen, jos se on kiinnitetty turvallisesti karbiinihaalla, sää on tyyni eikä sada vettä tai lunta.
4. Kiinnitä turvanauha karbiinihaalla tukevaan sisäkaiteeseen ennen käyttöä ja varmista, että WINBOT on kiinnitetty siihen tukevasti.
5. Älä jätä laitetta ilman valvontaa käytön aikana. Jotta WINBOT-laitteen mahdollinen putoaminen vahingossa ei aiheuttaisi vammoja tai omaisuusvahinkoja, varmista, ettei laitteen työskentelyalueen alla ei ole ihmisiä, eläimiä tai arvokkaita, herkästi särkyviä esineitä.
6. Älä käytä laitetta kovassa myrskyssä (tuulen nopeus on 25–28 m/s tai enemmän) tai alueilla, jotka ovat yli 2 000 metrin korkeudessa.
7. Varmista, että laite on kytketty pistorasiaan puhdistuksen aikana. Laitteessa on varmistusakku, joka latautuu käytön aikana. Varmistusakku syöttää laitteeseen virtaa, jos laite irtoaa pistorasiasta tai tapahtuu sähkökatkos.
8. Älä jätä laitetta ilman valvontaa, kun se on kytketty pistorasiaan.
9. Vain kotitalouskäyttöön (mukaan lukien ulkoikkunat). Älä käytä laitetta kaupallisissa tai teollisissa ympäristöissä.
10. Älä käytä laitetta rikkoutuneella tai epätasaisella lasilla, kuten lasilla, jossa on staattisia tarroja, mainosjulisteita tai kohokuvioita. Lasi voi rikkoutua tai laite voi pudota. Älä käytä laitetta

pinnoilla, joissa on rakoja. Tällaisia ovat lasit, jossa on rakoja tai reikiä, tai kaksi vierekkäistä kehuksetöntä lasia, joiden välissä on rako. Ne voivat aiheuttaa laitteen putoamisen huonon kiinnittymisen vuoksi.

11. Käytä vain valmistajan suosittelemia tai toimittamia lisävarusteita. Käytä vain valmistajan toimittamaa virtalähdettä.
12. Varmista, että virransyöttöjännite vastaa virtalähteeseen merkittyä jännitettä.
13. Älä käytä laitetta kehystetyllä lasilla, jonka kehyksen on alle 5 mm.
14. Älä käytä lasilla, jonka paksuus on alle 3 mm, tai peileillä, joiden paksuus on alle 4 mm.
15. Älä käytä lasilla tai peileillä, joiden kahvan korkeus on 70–105 mm.
16. Älä käytä laitetta rasvaisilla ikkunoilla.
17. Käyttäminen kosteassa ympäristössä heikentää puhdistuskykyä.
18. Säilytä laite kaukana lämmönlähteistä ja syttyvistä materiaaleista.
19. Älä käytä laitetta ulkoikkunalla sateisella säällä, sillä laite voi vaurioitua tai pudota.
20. Älä käytä laitetta, jos se ei kiinnity tukevasti lasiin tai jos laitteessa on näkyviä vaurioita.
21. Älä laita laitetta veteen tai muuhun nesteeseen, sillä se voi aiheuttaa sähköiskun vaaran. Älä

sijoita laitetta paikkaan, josta se voi pudota tai tulla vedetyksi ammeeseen tai pesualtaaseen, tai säilytä laitetta tällaisessa paikassa.

22. Älä kosketa pistoketta märillä käsillä.
23. Kun lataat laitetta, älä aseta sitä muiden sähkölaitteiden päälle tai lähelle avotulta tai nesteitä.
24. Älä vahingoita virtajohtoa. Älä vedä tai kanna laitetta virtajohdosta, käytä virtajohtoa kahvana, sulje ikkunaa virtajohtoon kiinni tai aseta raskaita esineitä virtajohdon päälle. Pidä virtajohto etäällä kuumista pinnoista.
25. Älä käytä laitetta, jos virtajohto tai pistorasia on vaurioitunut. Älä käytä laitetta, jos se ei toimi kunnolla tai on pudonnut, vaurioitunut tai joutunut kosketuksiin veden kanssa. Vaaran välttämiseksi valmistajan tai sen huoltoliikkeen tulee korjata laite.
26. Jos virtalähteen johto on vaurioitunut, valmistajan tai sen huoltoedustajan on vaihdettava se vaaran välttämiseksi.
27. Pistoke täytyy irrottaa pistorasiasta ennen laitteen puhdistamista tai huoltamista. Älä irrota virtalähdettä vetämällä virtajohdosta.
28. Vaaran välttämiseksi varmistusakun vaihto on annettava valmistajan tai sen huoltoliikkeen tehtäväksi.

29. Varmistusakku on irrotettava ja hävitettävä paikallisten lakien ja säädösten mukaisesti ennen laitteen hävittämistä.
30. Laite on irrotettava pistorasiasta, ennen kuin akku irrotetaan laitteen hävittämistä varten.
31. Hävitä käytetyt akut paikallisten lakien ja säädösten mukaisesti.
32. Älä polta laitetta, vaikka se olisi vakavasti vaurioitunut. Akku voi räjähtää poltettaessa.
33. Laitetta on käytettävä tässä käyttöoppaassa annettujen ohjeiden mukaisesti. Yritys ei ole vastuussa mistään vahingoista tai vammoista, jotka ovat seurausta epäasianmukaisesta käytöstä.
- 34. VAROITUS:** Käytä akun lataamiseen vain tämän laitteen mukana toimitettua irrotettavaa virtalähdettä BLJ66WB240275P-D.
35. Robotissa on akut, joiden vaihtaminen on sallittua vain ammattitaitoisille henkilöille.
36. Pistoketta ja virtalähdettä saa käyttää vain sisätiloissa.
37. Jos WINBOT-laitteen puhdistama lämpöeristyslasi vuotaa, irrota WINBOT heti puhdistuksen jälkeen.
38. Tarkista ennen puhdistusta, ettei WINBOT-laitteen kiinnitysalueella ole pieniä hiukkasia. Jos niitä on, poista ne tai siirry

hiukkasettomalle alueelle, jotta lasi ei naarmuunnu.

39. Puhdista pyyhintäytyyny ajoissa ja varmista, että kaikki pienet hiukkaset on poistettu kokonaan, jotta lasi ei naarmuunnu.
40. Laite on tarkoitettu käytettäväksi vain mukana toimitetun yksikön kanssa.
41. Pidä laite lasten ulottumattomissa, kun se on kytketty virtalähteeseen tai jäähtyy.
42. Laite on irrotettava pistorasiasta käytön jälkeen ja ennen laitteen käyttäjän suorittamaa huoltoa.

Jotta radiotaajuiselle säteilylle altistumista koskevat vaatimukset täytyisivät, laitteen on oltava käytön aikana vähintään 20 cm:n etäisyydellä ihmisistä. Vaatimustenmukaisuuden varmistamiseksi laitetta ei saa käyttää tätä lähempänä. Tämän lähettimen antennia ei saa sijoittaa minkään muun antennin tai lähettimen yhteyteen.

	<b>Luokka II</b>
	<b>Oikosulkusuojattu suojaerotusmuuntaja</b>
	<b>Hakkurivirtälähde</b>
	<b>Vain sisäkäyttöön</b>
	<b>Tasavirta</b>
	<b>Vaihtovirta</b>

EU-maat

EU-vaatimustenmukaisuusvakuutusta koskevat tiedot löytyvät osoitteesta <https://www.ecovacs.com/global/compliance>



Tämän tuotteen asianmukainen hävittäminen  
Tämä merkintä osoittaa, että tuotteen hävittäminen muun kotitalousjätteen mukana on kielletty koko EU:n alueella. Jotta jätteiden hallitsematon hävittäminen ei vahingoittaisi ympäristöä tai ihmisten terveyttä, jätteet on kierrätettävä vastuullisesti ja materiaalin kestävää uudelleenkäyttöä on edistettävä. Jos haluat kierrättää käytetyn laitteen, käytä palautus- ja keräysjärjestelmiä tai ota yhteyttä jälleenmyyjään, jolta tuote on ostettu. He voivat kierrättää tämän tuotteen turvallisesti.

# 1. Tuotteen sisältö

## 1.1 Pakkauksen sisältö

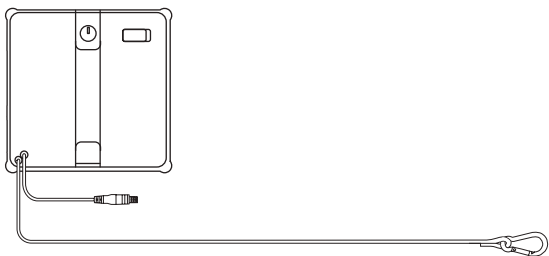

WINBOT + turvanauha

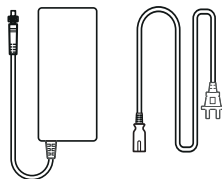

Virtalähde + virtajohto

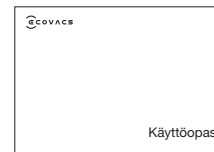

Käyttöopas



ECOVACS WINBOT-laitteen puhdistusliuos

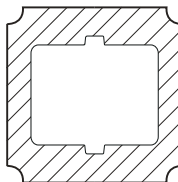

Pyyhintätyyny

\* Kuvat ja kuvitukset ovat vain viitteellisiä, ja tuotteen todellinen ulkonäkö voi olla erilainen.

## 1.2 Tuotteen kaaviokuva

### Näkymä edestä

Ruiskutussuuttimet

Täyttöaukko

Kaiutin

Tilan merkkivalo / Käynnistä/  
Keskeytä-painike

Ruiskutussuuttimet

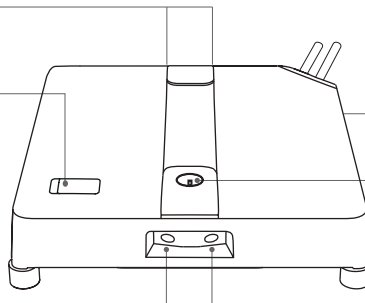

### Näkymä alhaalta

Pallomaiset anturit



Sivurullat



Kulmaharja

Tuuletin

Vetopyörän telat

Imuanturi

Tilan merkkivalo pohjassa

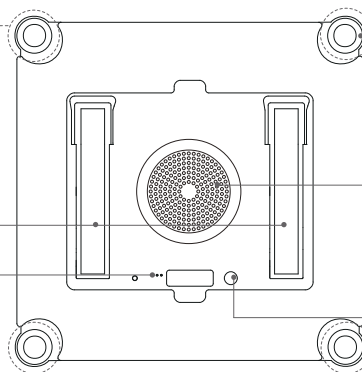

## 2. Pika-aloitus

### 2.1 Huomattavaa ennen puhdistusta

WINBOT-laitteen käyttöä ei suositella seuraavissa tilanteissa:

- 1 Älä käytä WINBOT-laitetta ikkunoilla, joissa on tiivistynyttä kosteutta tai öljytahroja, tai erittäin kylmissä tai kuumissa olosuhteissa.

WINBOT-laitteella voi olla vaikeuksia liikkua seuraavissa olosuhteissa.

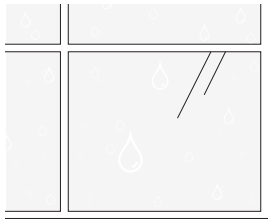

Tiivistynyt kosteus

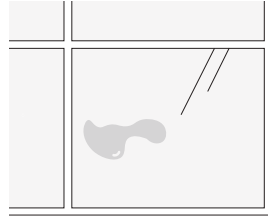

Öljytahrat

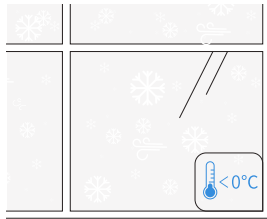

Alle 0 °C

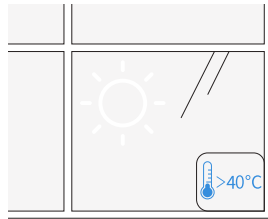

Yli 40 °C

- 2 Älä käytä WINBOT-laitetta liian pienillä tai epäsäännöllisen muotoisilla ikkunoilla.

WINBOT ei voi liikkua seuraavissa olosuhteissa.

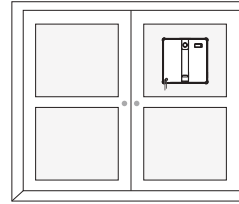

Pienikokoinen lasi

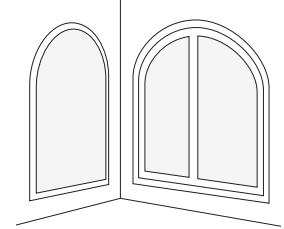

Epäsäännölliset muodot

 WINBOT toimii parhaiten neliönmuotoisilla ja suurikokoisilla ikkunoilla.

 WINBOT toimii parhaiten kuivilla pinnoilla ja yli 0 °C:n lämpötiloissa.

### 3 Älä käytä WINBOT-laitetta epätasaisilla ikkunoilla.

WINBOT-laitteen ilmanpaine ei ehkä riitä seuraavissa olosuhteissa.

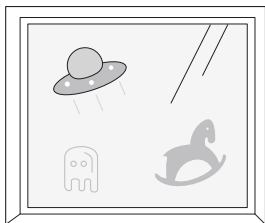

Sähköstaattiset  
ikkunatarrat, tarrat jne.

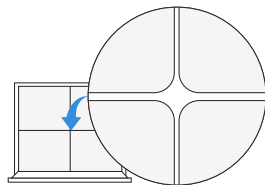

Halkeamat

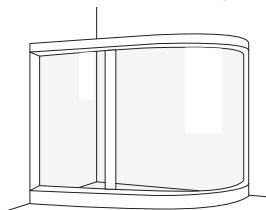

Kaareva lasi

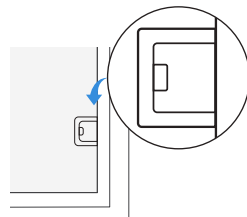

Esteen korkeus <2 mm



Kehyksen korkeus  
<1 mm

Kehyksen korkeus <1 mm

 WINBOT toimii parhaiten sileällä ja tasaisella pinnalla, jotta imu pysyy vakaana ja liike on sujuvaa.

### 4 Älä käytä WINBOT-laitetta liian suurilla ikkunoilla.

WINBOT ei välttämättä pysty suorittamaan tehtävää liitântäkaapelin rajallisen pituuden vuoksi.

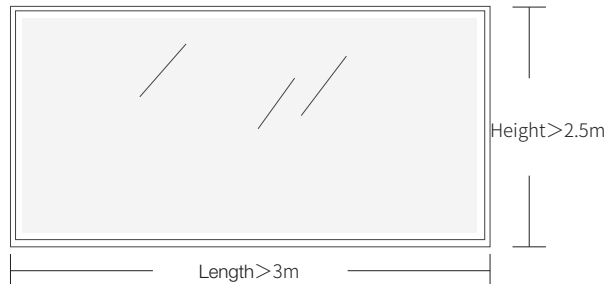

### 5 Älä käytä WINBOT-laitetta, jos lähellä sen korkeutta on ahtaita kohtia.

WINBOT voi juuttua kiinni, jos lähellä sen korkeutta on ahtaita tiloja, aukkoja tai rakoja ikkunakahvojen/ovenkahvojen/verhokoteloiden/kaappien ja seinien/ikkunoiden kaltaisten pintojen välillä.

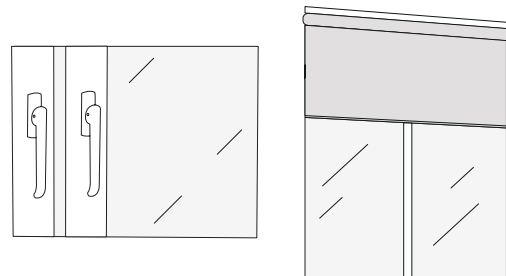

 Kokeile sijoittaa WINBOT rakojen väliin varmistaaksesi, että se mahtuu kulkemaan turvallisesti. Jos robotti juuttuu kiinni, älä käytä sitä kyseisessä paikassa, jotta se ei vahingoitu tai vahingoita ympäröiviä huonekaluja.

**6 Älä jätä virtalähdettä roikkumaan ilmassa, kun laitteella puhdistetaan suuria lasi-ikkunoita.**

Jos virtalähde roikkuu ilmassa pitkään, WINBOT voi pudota. Siksi virtalähde on aina asetettava maahan.

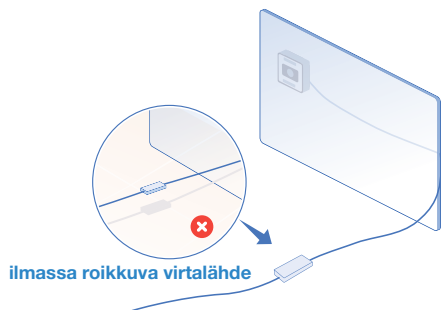

**Varmista ennen käyttöä, että WINBOT-laitteen karbiinihaka on asennettu oikein onnettomuuksien ehkäisemiseksi.**

\*Turvanauha ja sen karbiinihaka on asennettu tehtaalla valmiiksi. Älä irrota sitä mielivaltaisesti.

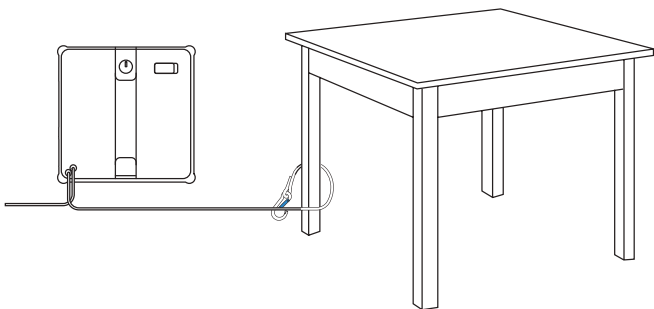

Jos puhdistat lasipaneeliovia, avaa ovi ennen WINBOT-laitteen kiinnittämistä, jotta WINBOT ei pääse putoamaan oven kapeiden rakojen takia.

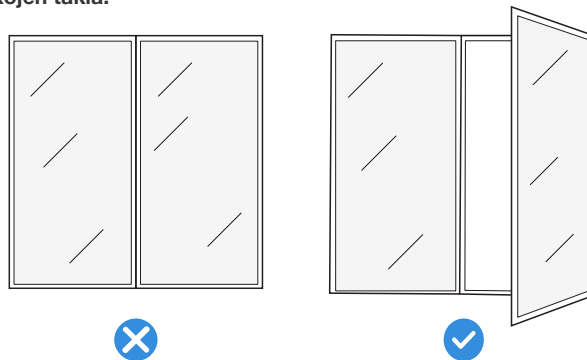

## 2.2 Valmistelu ennen käyttöä

### 1 Asenna pyyhintätyyny

#### 1. Kostuta pyyhintätyyny

Kastele pyyhintätyyny ennen käyttöä.



#### 2. Purista pyyhintätyyny kuivaksi

WINBOT-laitteen suojaamiseksi tyyny on väännettävä mahdollisimman kuivaksi, kunnes se on kostea mutta ei tippuvan märkä.

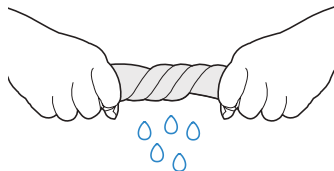

### 3. Kiinnitä pyyhintätyyny paikalleen

Kiinnitä pyyhintätyyny WINBOT-laitteen pohjassa olevaan tarranauhaan ja varmista, että kapeat ja leveät sivut vastaavat toisiaan. Paina sitten tiukasti, jotta tyyny kiinnittyy paikalleen.

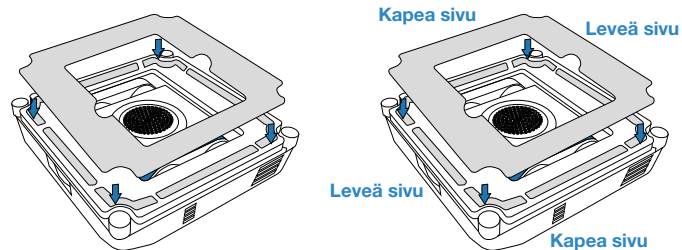

## 2 Lisää puhdistusliuos

Lisää ECOVACS WINBOT-laitteen puhdistusliuos vesisäiliöön. Vesisäiliön enimmäistilavuus on noin 50 ml. Nopeassa puhdistuksessa täysi säiliö riittää noin 30 m<sup>2</sup>:n alan ruiskuttamiseen.

- \* Älä lisää liikaa puhdistusliuosta, jotta vesisäiliö ei vuoda yli.
- \* Älä käytä puhdistettua tai suodatettua vettä.
- \* Optimaalisen puhdistustuloksen saavuttamiseksi on suositeltavaa käyttää ECOVACS WINBOT-laitteen puhdistusliuosta. Muiden puhdistusliuosten kuin ECOVACS WINBOT-laitteen puhdistusliuoksen käyttö voi heikentää puhdistustulosta tai vahingoittaa tuotetta.
- \* Jos ECOVACS WINBOT-laitteen puhdistusliuos loppuu, voidaan väliaikaisesti käyttää vesijohtovettä. ECOVACS WINBOT-laitteen puhdistusliuos tuottaa kuitenkin paremmat puhdistustulokset.

**Enimmäistilavuus: 50 ml**

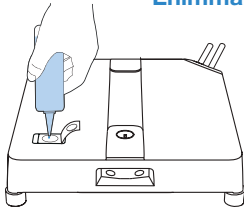

### Huomautus:

1. Älä laita sormiasi täyttöaukkoon.
2. Pyyhi vesipisarot pois rungosta ja neljästä ruiskutussuuttimesta, jotta ne eivät vaikuta laitteen normaaliin toimintaan.

## 3 Kiinnitä turvanauha ja sen karbiinihaka

Varmista, että laitteen karbiinihaka on kiinnitetty tukevasti vakaaseen, liikkumattomaan esineeseen, kuten pöydänjalkaan, tuolinjalkaan, sängynjalkaan, sohvanjalkaan, verhotankoon tai portaikon kaiteeseen. Kiinnitä karbiinihaka alla olevan kuvan mukaisesti onnettomuuksien ehkäisemiseksi.

**Huomautus: Jonkun on oltava lähettyvillä valvomassa WINBOT-laitetta. Älä anna ihmisten tai lemmikkieläinten seistä suoraan WINBOT-laitteen alla ja varmista, ettei puhdistettavan alueen alla ole arvotavaroita tai herkästi särkyviä esineitä.**

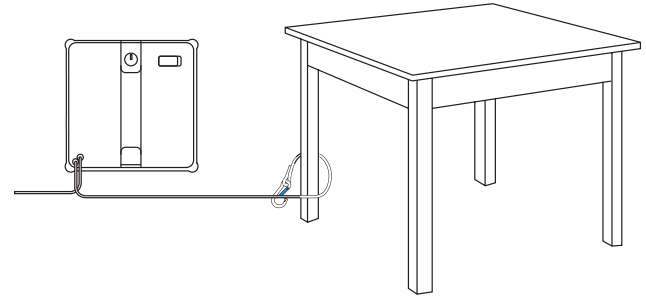

Kiinnitä karbiinihaka huolellisesti ennen käyttöä turvallisuuden varmistamiseksi.

- \* On suositeltavaa kiinnittää turvanauha karbiinihaalla tukevaan ja turvalliseen metallikaiteeseen.

#### 4 Kytke WINBOT-laitteen virtajohto, virtalähde ja pistoke

Varmista ennen käyttöä, että akku on täysin ladattu. Latausaika on noin 3 tuntia.

\*Älä katkaise virtaa WINBOT-laitteen ollessa toiminnassa, sillä se voi aiheuttaa putoamisvaaran.

\*Erityisen tärkeää on, että aviation-liitin on kytketty tiukasti kiinni.

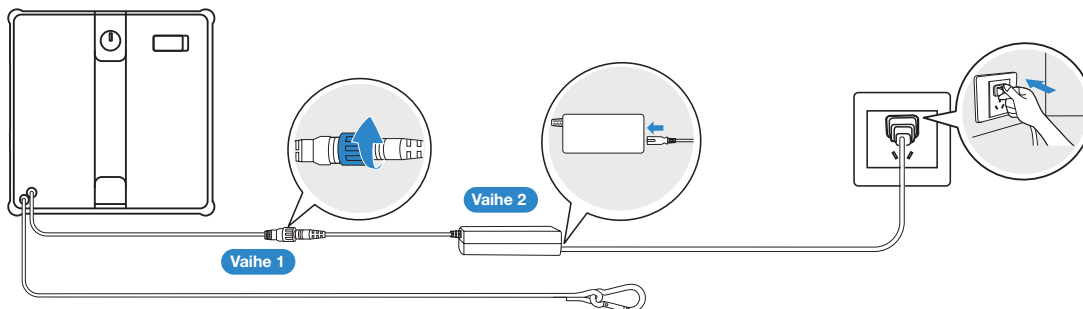

**Kytke oikein yllä esitetyllä tavalla. Virheellinen kytkentä voi aiheuttaa latausongelmia tai vahingoittaa akkua.**

## 2.3 Aloittaminen

### 1 Aloita puhdistus

1. Varmista ennen puhdistusta, että puhdistettava alue on suurempi kuin WINBOT-laitteen koko, ja kiinnitä laite sitten ikkunoihin.
  2. Kytke virtalähde ja paina WINBOT-laitteen Käynnistä-painiketta 2 sekunnin ajan.
  3. Kun kuulet tuulettimen käynnistyvän, aseta WINBOT-laitteen pohja (pyyhintätynyn puoli) lasia vasten. WINBOT kiinnittyy ikkunaan automaattisesti ja aloittaa puhdistuksen.
- \* Älä kiinnitä WINBOT-laitetta liian lähelle reunaa, kun puhdistat kehyksetöntä lasia. Laitteen on suositeltavaa olla yli 10 cm:n päässä reunasta.
  - \* WINBOT voi puhdistaa vain tasaisia pintoja. Varmista, että lasin paksuus on vähintään 3 mm.
  - \* Pidä tuuletin kaukana hiuksista tai pienistä esineistä virran kytkemisen jälkeen, jotta tuuletin ei tukkeudu.
  - \* Kuivaa ruiskutussuuttimessa olevat vesipisarot ennen puhdistusta.
  - \* Älä seiso WINBOT-laitteen alla tai lähellä sen puhdistuessa.

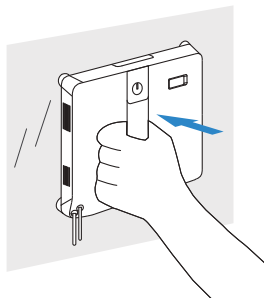
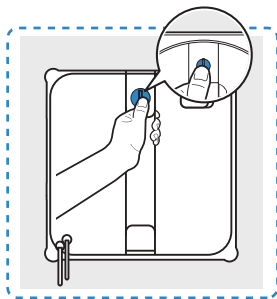

### 2 Huolto puhdistuksen aikana

Jos lasi on hyvin likainen, pese tai vaihda pyyhintätynny ja kulmarajat tarpeen mukaan ja pyyhi lasi useita kertoja. Varmista samalla, että neljä pallomaista anturia puhdistetaan säännöllisesti, jotta puhdistustulos on optimaalinen.

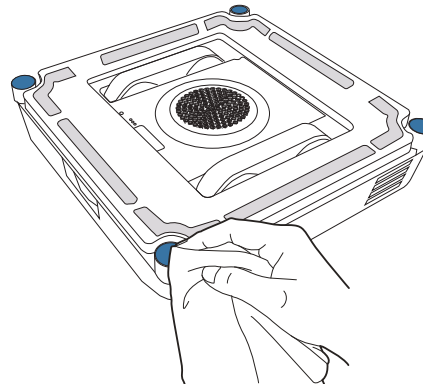

\* Puhdista pyyhintätynny ja kulmarajat ajoissa ja varmista, että kaikki niissä olevat pienet hiukkaset on poistettu kokonaan, jotta lasi ei naarmuunnu.

## 2.4 Lopetus

### Keskeytyks

Paina puhdistuksen aikana WINBOT-laitteen  -kuvaketta tai keskeytä puhdistus sovelluksen kautta.

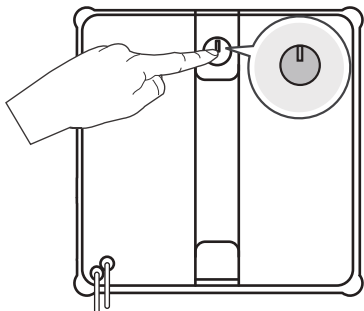

### WINBOT-laitteen irrotus

Kun puhdistus on valmis, WINBOT palaa lähtöpaikkaan ja antaa äänimerkin. Pidä tiukasti kiinni kahvasta. Paina  -kuvaketta 2 sekunnin ajan ja irrota laite, kun tuuletin lakkaa toimimasta.

\*Kaada puhdistusliuos pois puhdistuksen jälkeen.

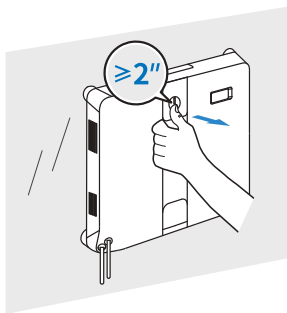

### Virran katkaisu

Sammuta laite katkaisemalla virta.

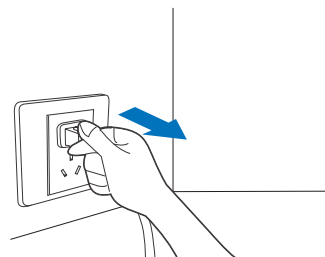

### Irrota turvanauha



## 2.5 Lisätoiminnot

Lataa ECOVACS HOME -sovellus, niin saat käyttöösi lisää WINBOT-ominaisuuksia.

### a. Useita puhdistustiloja

Perusteellinen puhdistus: siksak-/N-muotoinen puhdistuskuvio + puhdistus myötäpäivään kaikkia neljää reunaa pitkin.

Nopea puhdistus: siksak-/N-muotoinen puhdistuskuvio.

Paikkapuhdistus toistuva pyyhkiminen paikallisen pölyn poistamiseksi.

Syväpuhdistus kaksi kierrosta siksak-/N-muotoista puhdistuskuviota.

Reunojen puhdistus: puhdistus myötäpäivään kaikkia neljää reunaa pitkin.

### b. Vianmääritys

Jos WINBOT laukaisee hälytyksen, älä hätäile. Avaa sovellus ja katso tarkemmat vianmääritysohjeet.

### c. Etäohjaus

Voit ohjata WINBOT-laitetta sovelluksella. Ominaisuuksiin kuuluvat: sisä- ja ulkoikkunanäkymät, paikkapuhdistus ja manuaalinen vedenruiskutus.

Vaihtoehto 1: Lataa sovellus skannaamalla WINBOT-laitteen QR-koodi.

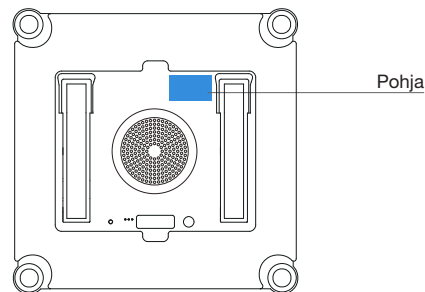

Vaihtoehto 2: Skannaa QR-koodi tai etsi ja lataa ECOVACS HOME -sovellus App Storesta.



Huomautus: Kun asennus on valmis, suorita rekisteröityminen, sisäänkirjautuminen ja verkkoyhteyden muodostaminen sovelluksen ohjeiden mukaisesti.

## 3.Osien huolto

### Pyyhintätyyny

#### a. Pyyhintätyynyn vaihtaminen

Poista likainen pyyhintätyyny ja kiinnitä uusi tyyny tasaisesti WINBOT-laitteen pohjassa olevaan pyyhintätyynyn pidikkeeseen. Varmista, että pyyhintätyynyn ura vastaa WINBOT-laitteen pohjassa olevaa sinistä merkkiä. Paina tyynyä tasaiseksi, jotta se kiinnittyy kunnolla. Varmista, että pyyhintätyynyn leveä ja kapea sivu vastaavat pidikkeen leveää ja kapeaa sivua.

Varo, ettei pyyhintätyyny työnny pidikkeen ulkopuolelle, sillä se voi heikentää WINBOT-laitteen toimintaa.

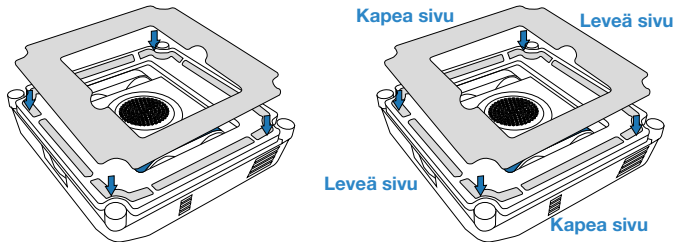

**\* Jos pyyhintätyynyn pidikkeen tarranauha on pölyinen, poista pöly puhdistusharjalla. Älä pese sitä vedellä, jotta WINBOT-laitteen pohjaan ei pääse vettä. Se voi aiheuttaa vaurioita.**

#### b. Pyyhintätyynyn peseminen

Irrota pyyhintätyyny. Pese se vesijohtovedellä ja väännä se huolellisesti kuivaksi ennen käyttöä, jotta se ei tiputa vettä.

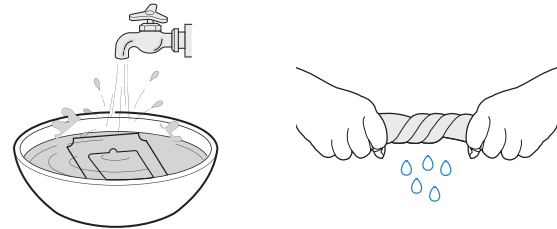

\*Pyyhintätyynyn säännöllinen puhdistaminen pidentää sen käyttöikää. Jos pyyhintätyyny kuluu liikaa tai ei enää tartu kunnolla tarranauhaan, vaihda se uuteen, jotta puhdistustulos säilyy optimaalisena.

\*Tutustu muihin lisävarusteisiin ECOVACS HOME -sovelluksessa tai osoitteessa <https://www.ecovacs.com/global>.

## Vetopyörän telat

Varmista ennen puhdistamista, ettei tuuletin ole käynnissä. Etäohjaa WINBOT-laitetta ECOVACS HOME -sovelluksella ja tarkista vetopyörän telat. Keskeytä vetopyörän telojen toiminta, jos niissä havaitaan likaa. Pyyhi sitten telat puhtaaksi puhtaalla liinalla.

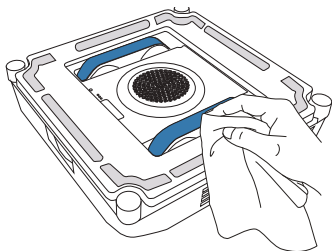

## Pohjaosa

Tuuletin: Pyyhi kuivalla liinalla, jotta WINBOT-laitteen imuvoima ei heikkene.

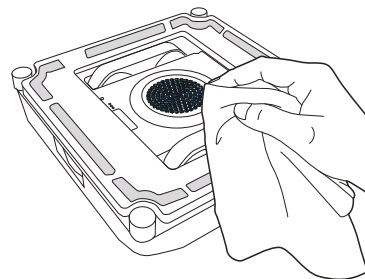

Kun olet puhdistanut vetopyörän telat, asenna pyhintäytyyny ja jatka puhdistustehtäviä.

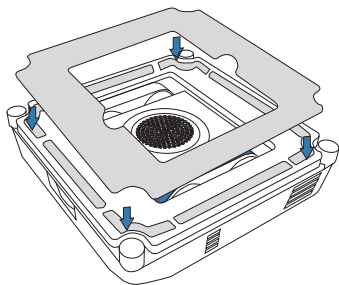

Pallomaiset anturit: Pyyhi kuivalla liinalla, jotta niiden herkkyys ei heikkene.

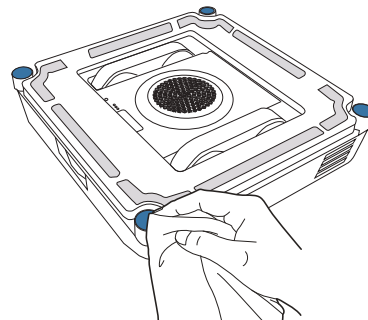

Kulmaharja ja sivurulla: Kun puhdistus on valmis, puhdista kulmaharja ja sivurulla kostealla liinalla, jotta puhdistuskyky pysyy optimaalisena.

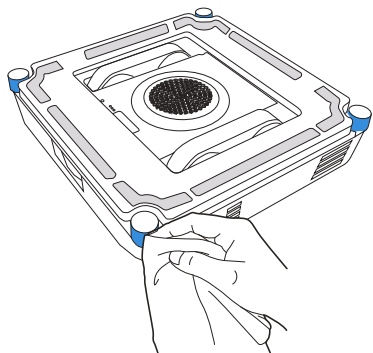

\* Kun WINBOT antaa varoituksen akun varauksesta, varmista, että WINBOT ladataan täysin ennen käyttöä tai varastointia, jotta akun käyttöikä ei lyhene.

\* Jos WINBOT-laitetta ei käytetä pitkään aikaan, lataa laite täyteen, katkaise sen virta ja säilytä sitä asianmukaisesti. Estä akun vaurioituminen ja latausongelmien syntyminen syväpurkautumisen takia lataamalla akku vähintään kerran puolessa vuodessa.

## 4. Tilan merkkivalo

Ilmaisin	Valotehoste	Valotehosteiden tulkinta
Käynnistä-painike / Tilan merkkivalo pohjassa	Jatkuvasti palava sininen	WINBOT on valmiustilassa tai käytössä.
	Vilkuva punainen	Toimintahäiriö. WINBOT ei toimi oikein.

## 5. Vianetsintä

### 5.1 Ongelmien ratkaisu

Nro	Toimintahäiriö	Mahdolliset syyt	Ratkaisut
1	WINBOT luistaa, esimerkiksi liukuu sivulle, tai runko tärisee.	Pyyhintätynny on liian märkä.	Katso pyyhintätynnyin vaihtaminen tämän käyttöoppaan kohdasta [Osien huolto].
		WINBOT puhdistaa tahroja, joiden puhdistamista ei suositella, kuten öljytahroja.	Katso vetopyörän telojen puhdistamisohjeet tämän käyttöoppaan kohdasta [Osien huolto].
2	WINBOT ilmoittaa äänikehoteella riittämättömästä ilmanpaineesta.	Pyyhintätynny ei ole kiinnitetty oikein.	Irrota pyyhintätynny ja kiinnitä se uudelleen. Varmista, että pyyhintätynnyin leveä ja kapea sivu vastaavat pidikkeen leveää ja kapeaa sivua.
		Ikkunassa on rakoja tai halkeamia.	Älä käytä WINBOT-laitetta pinnalla, jossa on rakoja.
		Ikkunan pinnalla on matalia esteitä.	Peitä esteet manuaalisesti ennen WINBOT-laitteen käyttöä.
3	WINBOT ilmoittaa äänikehoteella olevansa juuttunut paikalleen.	Vetopyörän telat ovat juuttuneet paikoilleen.	Tarkista, onko vetopyörän teloissa pölyä tai roskia. Jos näin on, puhdista ne työkaluilla. Käynnistä sitten WINBOT uudelleen automaattista puhdistusta varten. Jos ongelma jatkuu, ota yhteyttä asiakaspalveluun.
		Ikkunan pinnalla on matalia esteitä.	WINBOT ei pysty havaitsemaan esteitä tai kehyksiä, joiden korkeus on alle 2 mm. Avaa silloin sovellus ja auta WINBOT-robotia sovelluksessa annettujen ohjeiden mukaisesti.
4	WINBOT ei ruiskuta vettä.	Vesisäiliössä ei ole puhdistusliuosta.	Lisää ECOVACS WINBOT-laitteen puhdistusliuosta ajoissa.
		Automaattinen ruiskutus -toiminto on poistettu käytöstä sovelluksessa.	Avaa sovellus ja ota automaattinen ruiskutus -toiminto käyttöön.
		WINBOT puhdistaa, kun vesimäärä on vähäinen.	Jos automaattinen ruiskutus -toiminto on käytössä sovelluksessa ja vesisäiliössä on puhdistusliuosta, avaa sovellus ja ratkaise ongelma noudattamalla automaattisen ruiskutuksen varotoimia. Jos ongelma jatkuu, ota yhteyttä asiakaspalveluun.

Nro	Toimintahäiriö	Mahdolliset syyt	Ratkaisut
5	WINBOT ilmoittaa äänikehotteella kohdanneensa esteen.	Sisäisissä osissa on poikkeamia.	Pidä kiinni komposiittikaapelista äläkä seiso suoraan WINBOT-laitteen alla, jotta mahdollisesti putoava WINBOT ei aiheuta sinulle vammoja. Vedä WINBOT-laitetta hitaasti, kunnes se on ulottuvillasi. Paina Käynnistä-painiketta 2 sekunnin ajan ja irrota sitten WINBOT. Katkaise WINBOT-laitteen virta, irrota virtajohto pistorasiasta ja käynnistä laite sitten uudelleen. Jos ongelma jatkuu uudelleenkäynnistyksen jälkeen, ota yhteyttä asiakaspalveluun.
6	WINBOT ei ole palannut lähtöpaikkaan eikä sitä voi irrottaa.	Algoritmissa on virhe.	Laskelman tarkkuus voi aiheuttaa tulokseen pienen virheen. Normaali virhe on alle 21 cm. Jos virhe WINBOT-laitteen paluussa lähtöpaikkaan on liian suuri virhe ja WINBOT-laitteen noutaminen on hankalaa, avaa sovellus ja etäohjaa WINBOT palaamaan paikkaan, jossa se on helppo irrottaa.
		Etäohjaustoimintoa on käytetty WINBOT-laitteen kiinnittämisen jälkeen, joten WINBOT ei tiedä lähtöpaikkaa.	Avaa sovellus ja auta etäohjauksella WINBOT-laitetta palaamaan paikkaan, jossa se on helppo irrottaa.
7	WINBOT antaa äänikehotteiden välttää ikkunoiden kulmia.	Kehyksetöntä lasia puhdistettaessa WINBOT-laitteen kiinnityskohta on liian lähellä ikkunan reunaa.	Pidä WINBOT-laitteen kahvasta kiinni, paina WINBOT-laitteen Käynnistä-painiketta 2 sekunnin ajan. Irrota sitten WINBOT ja kiinnitä se uudelleen. On suositeltavaa kiinnittää laite paikkaan, joka on yli 10 cm:n päässä ikkunan kulumista.

## 6. Tekniset tiedot

WINBOT-malli	WG853-15	Virtalähteen malli	BLJ66WB240275P-D
Nimellissyöttö	24 V === 2,75 A	Tulo:	100–240 V ~ 50–60 Hz, 2,0 A
Nimellisteho	66 W	Lähtö:	24 V === 2,75 A
WINBOT-laitteen mitat (P x L x K mm)	215*215*55		
Teho virta katkaistuna / valmiustilassa	Alle 0,50 W		
Taajuusalueet	2400–2483,5 MHz		

Langattoman moduulin lähtöteho on alle 100 mW.

**Huomautus:** Teknisiä ja suunnittelua koskevia tietoja voidaan muuttaa, sillä tuotetta parannetaan jatkuvasti.

## Viktige sikkerhetsinstruksjoner

Når du bruker et elektrisk apparat, må du alltid følge grunnleggende forholdsregler, inkludert følgende:







### **LES ALLE INSTRUKSJONENE FØR DU BRUKER DETTE APPARATET. TA VARE PÅ DISSE INSTRUKSJONENE**

1. Dette apparatet kan brukes av personer med nedsatt fysisk, sensorisk eller mental funksjonsevne eller manglende erfaring og kunnskap, hvis de har fått veiledning eller instruksjon i sikker bruk av apparatet og forstår farene som er forbundet med det. Barn skal ikke leke med apparatet. Apparatet må ikke brukes hvis det har blitt sluppet i gulvet, hvis det er synlige tegn på skade eller hvis det lekker. Hold apparatet utenfor barns rekkevidde når det er tilkoblet strøm.
2. Ikke bruk eller lad apparatet i ekstremt varme eller kalde omgivelser (under 0 °C/32 °F eller over 40 °C/104 °F, over 85 % luftfuktighet), da dette kan påvirke batteriets levetid.
3. Apparatet kan brukes til å rengjøre utvendige vinduer hvis det er riktig festet til en sikker posisjon med karabinkroken, vinden er rolig og det ikke regner eller snør.
4. Før bruk må du bruke karabinkroken til å feste sikkerhetsstroppen til et solid rekkverk innendørs, og sørge for at WINBOT er godt festet til den.
5. Ikke la apparatet stå uten tilsyn når det er i bruk. For å forhindre personskader eller materielle skader forårsaket av utilsiktet fall av apparatet, må du sørge for at det ikke er personer, dyr eller verdifulle, skjøre gjenstander under arbeidsområdet til WINBOT.
6. Ikke bruk apparatet i storm, vindstyrke 10 eller i områder hvor høyden overstiger 2000 meter (6562 fot).
7. Sørg for at apparatet er koblet til strøm mens det rengjøres. Apparatet har et sikkerhetsbatteri som lades under bruk. Sikkerhetsbatteriet forsyner apparatet med strøm hvis det kobles fra strømmettet eller strømmen går.
8. Ikke la apparatet stå uten tilsyn når det er koblet til strøm.
9. Kun til husholdningsbruk (inkludert utvendig vindu). Ikke bruk apparatet i næringslokaler eller industrielle miljøer.
10. Ikke bruk på ødelagt eller ujevnt glass, for eksempel glass med statiske klistremerker, reklameplakater eller opphøyde mønstre, for å forhindre at glasset knuses eller apparatet faller ned. Ikke bruk på overflater med

- mellomrom, for eksempel et stykke glass med mellomrom eller hull, eller to stykker tilstøtende, rammeløst glass med avstand mellom seg, for å forhindre at apparatet faller ned på grunn av dårlig festing.
11. Bruk kun tilbehør som anbefales eller leveres av produsenten. Bruk kun strømadapteren som følger med fra produsenten.
  12. Kontroller at spenningen i strømforsyningen stemmer overens med spenningen som er merket på strømadapteren.
  13. Ikke bruk apparatet på glassrammer med en ramme som er mindre enn 5 mm (0,2 tommer).
  14. Ikke bruk på glass som er mindre enn 3 mm (0,12 tommer) tykt eller speil som er mindre enn 4 mm (0,16 tommer) tykt.
  15. Ikke bruk på glass eller speil med en håndtakshøyde på 70–105 mm (2,76–4,13 tommer).
  16. Ikke bruk apparatet på fettete vinduer.
  17. Ved bruk i miljøer med høy luftfuktighet vil rengjøringsytelsen bli påvirket.
  18. Oppbevar apparatet unna varme og brennbare materialer.
  19. I regnvær må du ikke bruke apparatet på utvendige vinduer for å unngå risiko for skade på apparatet eller at det faller ned.
  20. Ikke bruk apparatet hvis det ikke sitter godt fast på glasset eller har synlige tegn på skade.
  21. For å redusere risikoen for elektrisk støt, må du ikke plassere apparatet i vann eller andre væsker. Ikke plasser eller oppbevar apparatet på steder hvor det kan falle ned eller bli dratt ned i et badekar eller en vask.
  22. Ikke berør strømpluggen med våte hender.
  23. Ikke plasser apparat på andre elektriske apparater og hold det unna ild og væske ved lading.
  24. Vær forsiktig så strømledningen ikke blir skadet. Ikke trekk i eller bær apparatet ved strømledningen, bruk ikke strømledningen som håndtak, lukk ikke et vindu på strømledningen og legg ikke tunge gjenstander på strømledningen. Hold strømledningen i trygg avstand fra varme overflater.
  25. Ikke bruk med en skadet strømledning eller stikkontakt. Ikke bruk apparatet hvis det ikke fungerer som det skal, eller har falt i bakken, blitt skadet eller kommet i kontakt med vann. De må repareres av produsenten eller produsentens serviceverksted for å unngå fare.
  26. Hvis strømledningen blir skadet, må den skiftes ut av produsenten eller produsentens serviceverksted for å unngå fare.
  27. Støpselet må trekkes ut av stikkontakten før rengjøring eller vedlikehold av apparatet. Ikke koble fra strømadapteren ved å trekke i strømledningen.

28. Sikkerhetsbatteriet må skiftes av produsenten eller produsentens serviceverksted for å unngå fare.
29. Sikkerhetsbatteriet må tas ut og kasseres i henhold til lokale lover og forskrifter før apparatet avhendes.
30. Apparatet må kobles fra stikkkontakten før batteriet fjernes for avhending av apparatet.
31. Brukte batterier må avhendes i henhold til lokale lover og forskrifter.
32. Apparatet må ikke brennes selv om det er sterkt skadet. Batteriet kan eksplodere i en brann.
33. Apparatet må brukes i samsvar med instruksjonene i denne bruksanvisningen. Selskapet kan ikke holdes ansvarlig for skader eller personskader som skyldes feilaktig bruk.
34. **ADVARSEL:** For å lade batteriet må du kun bruke den avtakbare strømforsyningsenheten BLJ66WB240275P-D som følger med dette apparatet.
35. Roboten inneholder batterier som kun kan skiftes ut av fagpersoner.
36. Støpselet og strømadapteren må brukes innendørs.
37. Hvis det isolerte glasset som WINBOT arbeider på lekker, må du fjerne WINBOT umiddelbart etter at rengjøringen er fullført.
38. Før rengjøring bør du sjekke området hvor WINBOT skal festes for små partikler. Hvis det finnes noen, fjern dem eller bytt til et partikkelfritt område for å unngå å ripe glasset.
39. Rengjør tørkeputen i tide og sørg for at eventuelle små partikler på den er helt fjernet for å unngå riper i glasset.
40. Apparatet skal kun brukes sammen med den medfølgende enheten.
41. Hold apparatet utenfor barns rekkevidde når det er tilkoblet strøm eller ved avkjøling.
42. Apparatet må kobles fra strømmettet etter bruk og før du utfører vedlikehold på apparatet.

For å oppfylle kravene til RF-eksponering må det holdes en avstand på 20 cm eller mer mellom denne enheten og personer under bruk av enheten. For å sikre samsvar anbefales det ikke å befinne seg nærmere apparatet enn dette under bruk. Antennen som brukes til denne senderen, må ikke samlokaliseres med noen annen antenne eller sender.

	<b>Klasse II</b>
	<b>Kortslutningssikker sikkerhetstransformator</b>
	<b>Strømforsyning i brytermodus</b>
	<b>Kun til innendørs bruk</b>
	<b>Likestrøm</b>
	<b>Vekselstrøm</b>

For EU-land

For informasjon om EU-samsvarserklæring kan du gå til <https://www.ecovacs.com/global/compliance>



Korrekt avhending av dette produktet

Denne merkingen indikerer at dette produktet ikke skal kastes sammen med annet husholdningsavfall i hele EU. For å forhindre mulig skade på miljøet eller menneskers helse som følge av ukontrollert avhending av avfall, må avfallet resirkuleres på en ansvarlig måte for å fremme bærekraftig gjenbruk av materielle ressurser. For å resirkulere den brukte enheten din kan du bruke retur- og innsamlingssystemene eller kontakte forhandleren der produktet ble kjøpt. De kan resirkulere dette produktet på en trygg måte.

# 1. Produktets innhold

## 1.1 Pakkens innhold

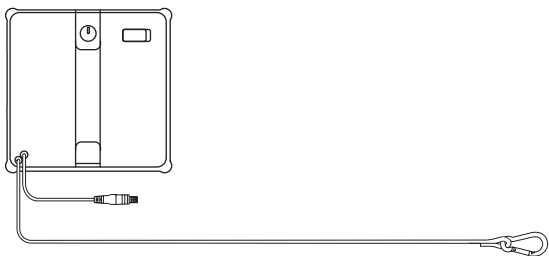

WINBOT + sikkerhetstauet

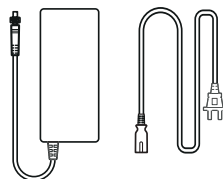

Strømadapter + strømledning

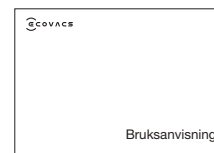

Bruksanvisning



ECOVACS WINBOT rengjøringsmiddel

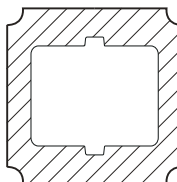

Tørkepute

\* Figurer og illustrasjoner er kun ment som referanse og kan avvike fra produktets faktiske utseende.

## 1.2 Produktdiagram

### Sett forfra

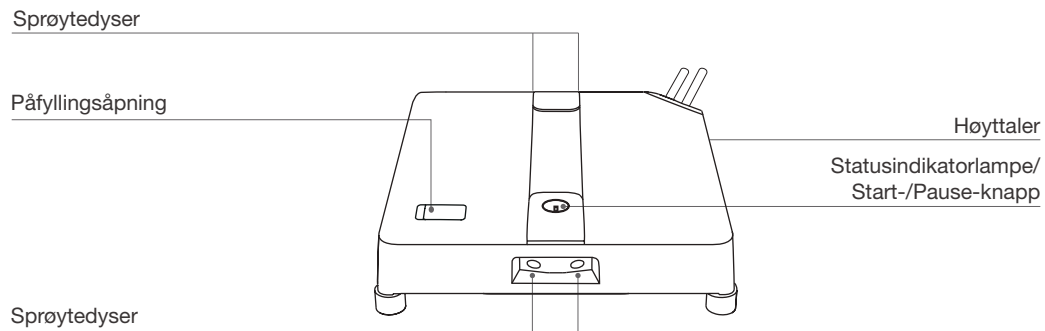

### Sett nedenfra

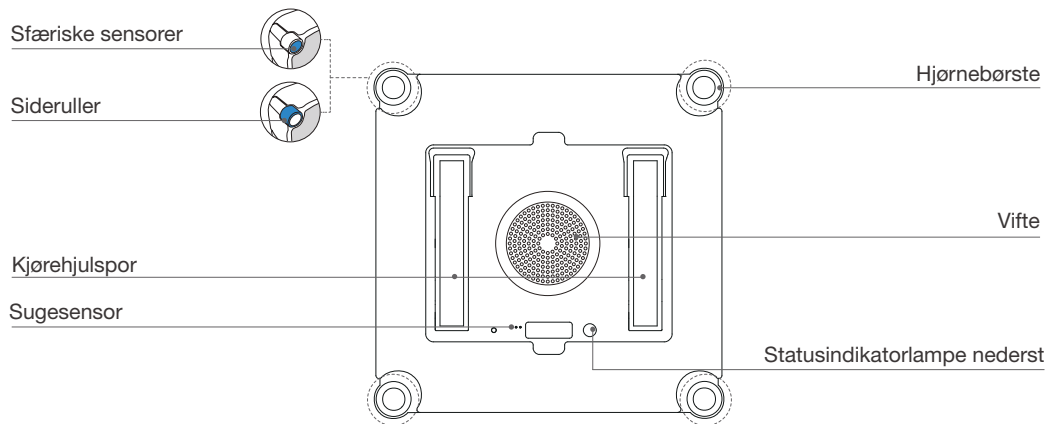

## 2. Hurtigstart

### 2.1. Merknader før rengjøring

Følgende situasjoner er ikke anbefalt for bruk av WINBOT:

- 1 **Ikke bruk WINBOT på vinduer med kondens eller oljeflekker eller i ekstremt kalde eller varme omgivelser.**

WINBOT kan ha problemer med å bevege seg under følgende forhold.

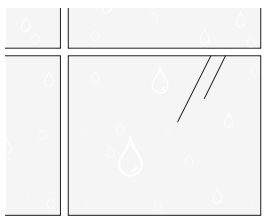

**Kondens**

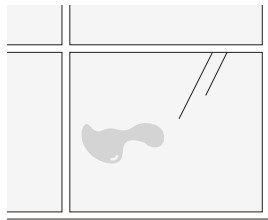

**Oljeflekker**

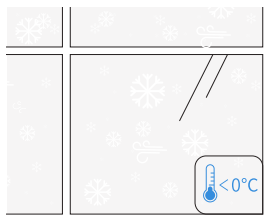

**Under 0 °C**

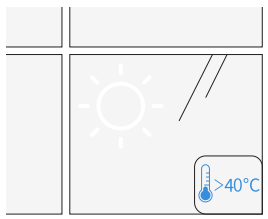

**Over 40 °C**

 WINBOT fungerer best på tørre overflater og ved temperaturer over 0 °C.

- 2 **Ikke bruk WINBOT på vinduer som er for små eller har uregelmessige former.**

WINBOT kan ikke bevege seg under følgende forhold.

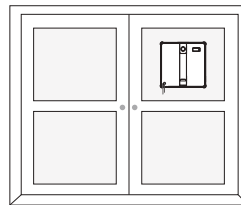

**Lite glass**

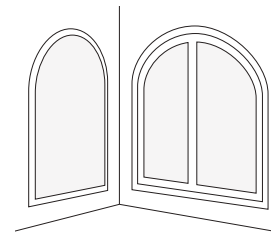

**Uregelmessige former**

 WINBOT fungerer bedre på firkantede og store vinduer.

### 3 Ikke bruk WINBOT på ujevne vinduer.

WINBOT kan oppleve utilstrekkelig lufttrykk under følgende forhold.

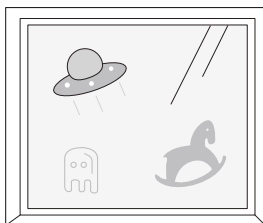

Elektrostatiske vindusklistremerker, klistremerker osv.

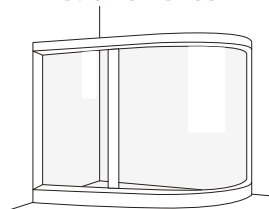

Buet glass

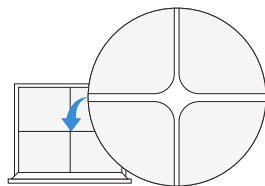

Sprekker

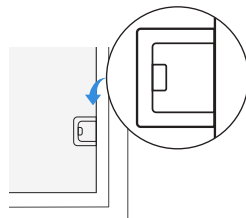

Høyde på hindring < 2 mm

Rammehøyde < 1 mm

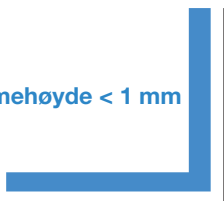

Rammehøyde < 1 mm

 WINBOT fungerer bedre på glatte og flate overflater for å sikre stabil sugkraft og jevn bevegelse.

### 4 Ikke bruk WINBOT på vinduer som er for store.

WINBOT kan mislykkes i å fullføre oppgaven på grunn av lengdebegrensningen på tilkoblingsledningen.

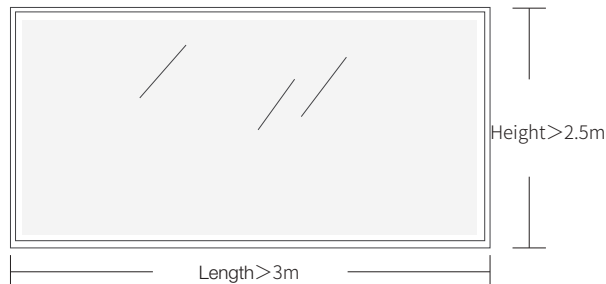

### 5 Ikke bruk WINBOT i nærheten av smale åpninger som er like høye som den selv.

WINBOT kan sette seg fast når det er trange steder, åpninger eller mellomrom mellom vindushåndtak/dørhåndtak/gardinkasser/skap og overflater som vegger/vinduer i nærheten, som er like høye som den selv.

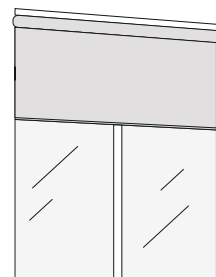
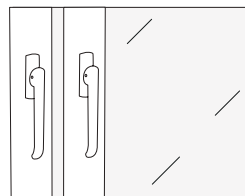

 Prøv å plassere WINBOT mellom åpningen for å bekrefte sikker passasje. Hvis den sitter fast, må du ikke bruke roboten der for å forhindre skade på den selv eller møbler rundt.

## 6 Ikke la adapteren henge i luften når du rengjør store glassvinduer.

WINBOT kan falle ned på grunn av langvarig oppheng. Plasser derfor alltid adapteren på bakken.

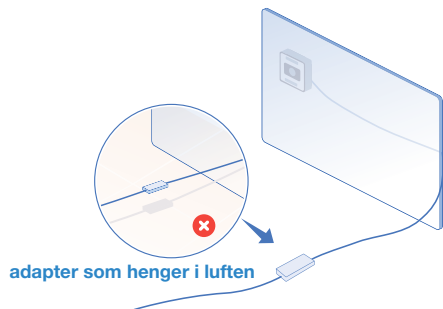

## Før bruk må du kontrollere at WINBOTs karabinkrok er riktig montert for å unngå ulykker.

\*Sikkerhetstauet og karabinkroken er forhåndsinstallert fra fabrikk. Ikke demonter den uten videre.

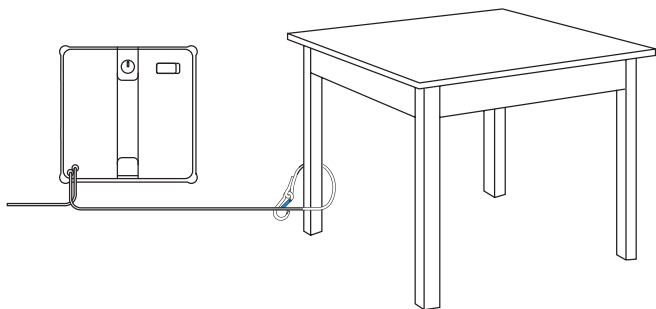

For å rengjøre glassdører må du åpne døren før du fester WINBOT, slik at WINBOT ikke faller ned på grunn av smale døråpninger.

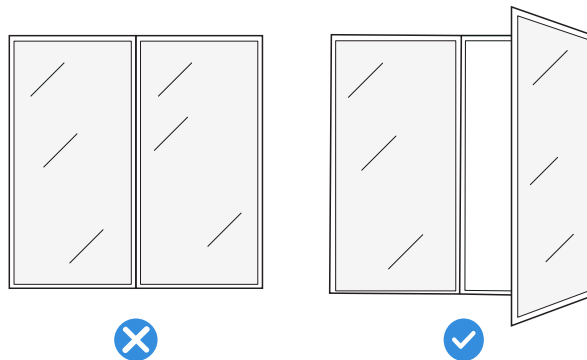

## 2.2 Forberedelse før bruk

### 1 Installer tørkeputen

#### 1. Fukt tørkeputen

Fukt tørkeputen før bruk.

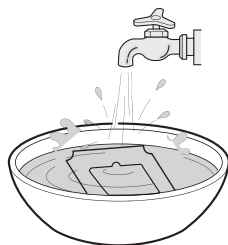

#### 2. Vri ut tørkeputen

For å beskytte WINBOT, vri puten så mye som mulig til den er fuktig, men ikke drypper.

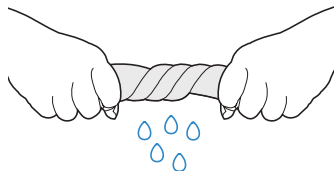

#### 3. Fest tørkeputen

Fest tørkeputen på borrelåsen på undersiden av WINBOT, og sørg for at den smale og brede siden er riktig justert. Trykk deretter godt for å feste puten på plass.

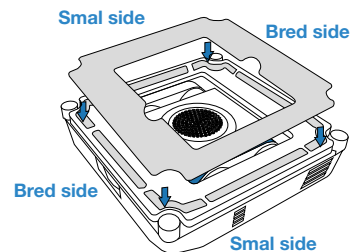
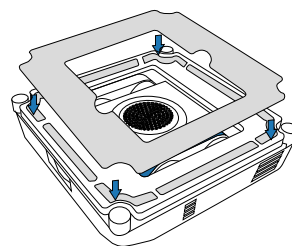

## 2 Legg til rengjøringsmiddel

Tilsett ECOVACS WINBOT rengjøringsmiddel i vanntanken. Vannbeholderens maksimale kapasitet er ca. 50 ml. I hurtigrensing kan en full tank sprøyte omtrent 30 m<sup>2</sup>.

- \* Ikke tilsett for mye rengjøringsmiddel slik at det renner over vanntanken.
- \* Ikke bruk rensed vann eller filtrert vann.
- \* Det anbefales å bruke ECOVACS WINBOT rengjøringsmiddel for å oppnå optimale rengjøringsresultater. Bruk av andre rengjøringsmidler enn ECOVACS WINBOT rengjøringsmiddel kan redusere rengjøringsytelsen eller skade produktet.
- \* Hvis ECOVACS WINBOT rengjøringsmiddel tar slutt, kan du bruke vann fra springen midlertidig. ECOVACS WINBOT rengjøringsmiddel gir imidlertid bedre rengjøringsresultater.

**Maksimal kapasitet: 50 ml**

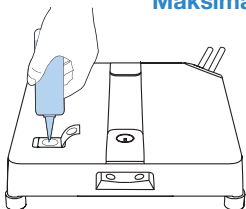

### Merk:

1. Ikke stikk fingrene inn i påfyllingsåpningen.
2. Tørk av vannråpene på enheten og de fire sprøyteutløpene, slik at det ikke påvirker normal drift.

## 3 Sikkerhetstauet og dets karabinkrok

Sørg for at stasjonens karabinkrok er sikkert festet til et stabilt, ubevegelig objekt, for eksempel et bordben, stolben, sengeben, sofaen, gardinstang eller trapperekkerverk. Lås karabinen som vist nedenfor for å forhindre ulykker.

**Merk: Ha noen i nærheten som kan overvåke WINBOT. Ikke la personer eller kjæledyr stå rett under WINBOT, og sørg for at det ikke er verdier eller skjøre gjenstander under rengjøringsområdet.**

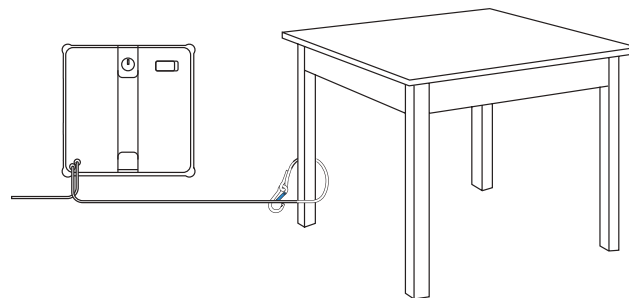

For å ivareta sikkerheten, må du sørge for å feste karabinkroken før bruk.

- \* Det anbefales å feste sikkerhetstauet med karabinkroken til et solidt og sikkert metallrekkverk.

#### 4 Koble til WINBOTs strømledning, strømadapter og støpsel

Sørg for at batteriet er fulladet før bruk. Ladetiden vil være omtrent 3 timer.

\* Ikke slå av strømmen når WINBOT er i drift, da dette kan føre til fare for fall.

\* Det understrekes spesielt at luftpluggen må være godt festet.

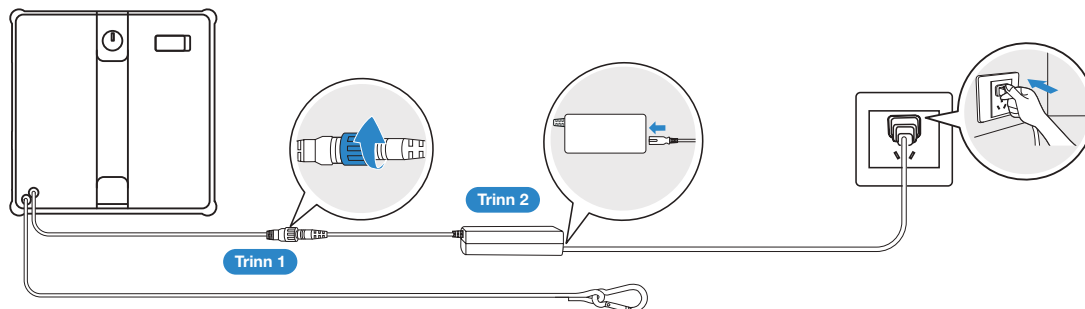

**Koble til riktig i rekkefølgen vist ovenfor. Feil tilkobling kan føre til ladingsfeil eller skade på batteriet.**

## 2.3 Komme i gang

### 1 Start rengjøring

1. Før rengjøring må du sørge for at området som skal rengjøres er større enn WINBOTs størrelse, og deretter feste den til vinduet.
2. Koble til strømforsyningen og trykk og hold WINBOT-startknappen inne i 2 sekunder.
3. Etter at du har hørt at viften starter, plasserer du bunnen av WINBOT (siden med tørkeputen) på glasset. WINBOT fester seg automatisk til vinduet og begynner å rengjøre.

- \* Ikke fest WINBOT for nær kanten når du rengjør rammeløst glass. Det anbefales å holde en avstand på mer enn 10 cm fra kanten.
- \* WINBOT kan kun rengjøre flate overflater. Sørg for at glassets tykkelse ikke er mindre enn 3 mm.
- \* Ikke plasser viften nær hår og andre små gjenstander etter at den er slått på, for å unngå at den ikke blokkeres.
- \* Tørk vandråpene ved sprøyteutløpet før rengjøring.
- \* Ikke stå under eller i nærheten av WINBOT mens den rengjør.

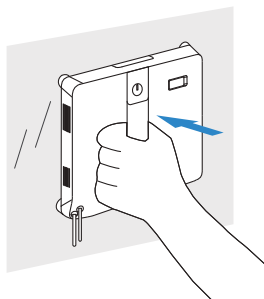
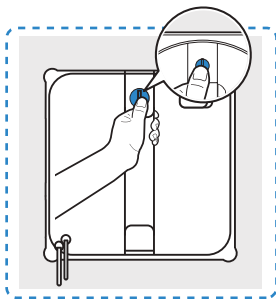

### 2 Vedlikehold under rengjøring

For sterkt tilsmusset glass, vask eller bytt ut tørkeputen og hjørnebørstene etter behov, og rengjør deretter gjentatte ganger. Sørg samtidig for at de fire sfæriske sensorene rengjøres regelmessig for optimal rengjøringsytelse.

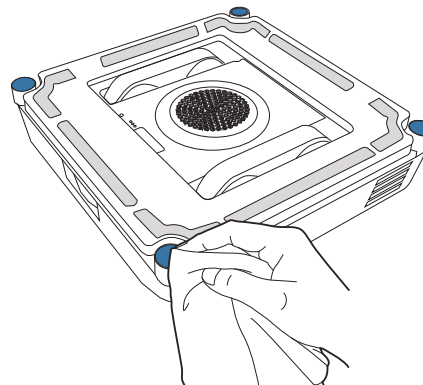

\* Rengjør tørkeputen og hjørnebørstene i tide og sørg for at eventuelle små partikler på dem er helt fjernet for å unngå riper i glasset.

## 2.4 Ferdig

### Pause

Under rengjøringen trykker du på  på WINBOT eller setter den på pause via appen.

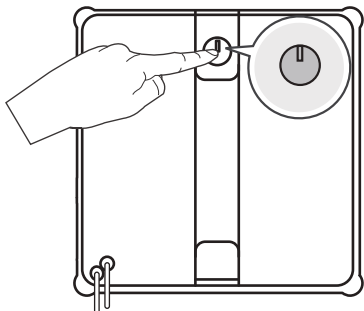

### Fjern WINBOT

Når rengjøringen er fullført, vil WINBOT returnere til startposisjonen og avgi et pip. Hold godt fast i håndtaket. **Trykk og hold inne  i 2 sekunder**, og fjern det når viften slutter å gå.

\* Hell ut rengjøringsmidlet etter rengjøring.

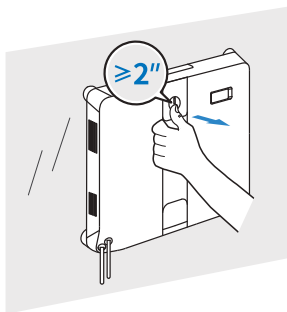

### Strøm av

Slå av strømmen for å slå av.

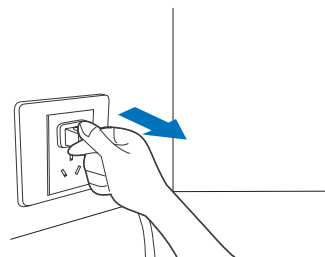

### Løsne sikkerhetstauet

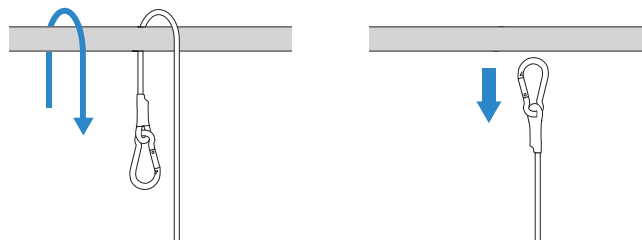

## 2.5 Avansert funksjon

Last ned ECOVACS HOME-appen for å låse opp flere WINBOT-funksjoner.

### a. Flere rengjøringsmoduser

Grundig rengjøring: Sikksakk-/N-formet rengjøring + rengjøring med klokken langs alle fire kanter.

Rask rengjøring: Sikksakk-/N-formet rengjøring.

Punktvis rengjøring: Gjentatt rengjøring for å fjerne lokalisert støv.

Dyp rengjøring: To runder med sikksakk-/N-formet rengjøring.

Kantrenngjøring: Rengjøring med klokken langs alle fire kantene.

### b. Feilsøking

Hvis WINBOT utløser en alarm, må du ikke få panikk. Besøk appen for detaljert veiledning om feilsøking.

### c. Fjernkontroll

Bruk appen til å styre WINBOT. Funksjonene inkluderer: vindutsikt innvendig og utvendig, punktvis rengjøring og manuell vannsprøyting.

Alternativ 1: Skann QR-koden på WINBOT for å laste ned appen.

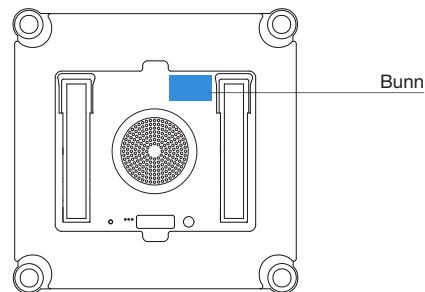

Alternativ 2: Skann QR-koden eller søk etter og last ned ECOVACS HOME-appen i App Store.



Merk: Når installasjonen er fullført, må du fullføre registreringen, påloggingen og nettverkstilkoblingen som beskrevet i appen.

### 3. Vedlikehold av komponenter

#### Tørkepute

##### a. Bytte tørkepute

Fjern den skitne tørkeputen og fest en ny flatt i tørkeputeholderen på undersiden av WINBOT.

Sørg for at sporet på tørkeputen samsvarer med den blå markeringen på undersiden av WINBOT. Trykk og glatt puten ned for å sikre at den sitter godt fast. Sørg for at de brede og smale sidene på tørkeputen er på linje med holderen.

Vær forsiktig så du ikke stikker tørkeputen utenfor holderen, for å unngå å påvirke WINBOTs funksjon.

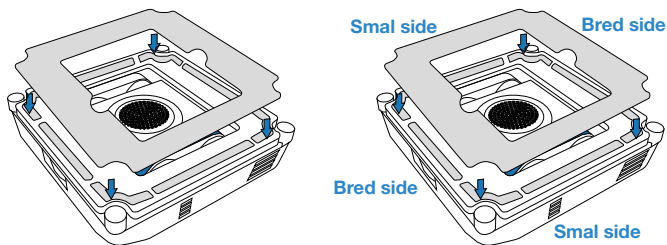

\* Hvis borrelåsen på tørkeputen er støvete, bruk en rengjøringsbørste for å fjerne støvet. Ikke vask med vann for å forhindre at vann trenger inn i bunnen av WINBOT, da dette kan forårsake skade.

##### b. Vaske Tørkepute

Fjerne tørkeputen. Vask den med vann fra springen, og vri den grundig til den ikke drypper før bruk.

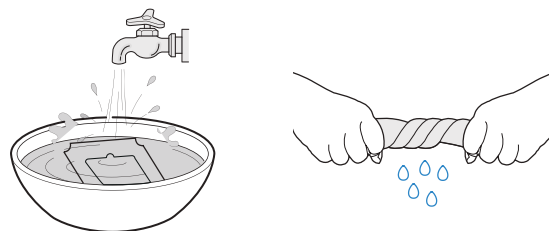

\* Rengjør tørkeputen regelmessig for å forlenge levetiden. Hvis tørkeputen blir slitt eller ikke lenger fester seg godt til borrelåsen, må du bytte den ut med en ny for å oppnå optimal rengjøringseffekt.

\* Se mer tilbehør i ECOVACS HOME-appen eller på <https://www.ecovacs.com/global>.

## Kjørehjulspor

Før rengjøring må du forsikre deg om at viften ikke er i gang. Bruk ECOVACS HOME-appen til å fjernstyre WINBOT og sjekke kjørehjulsporene. Sett kjørehjulsporene på pause hvis det oppdages smuss. Tørk deretter sporene rene med en ren klut.

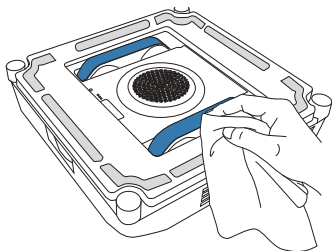

## Bunnkomponent

Vifte: Tørk av med en tørr klut for å unngå skade på WINBOTs sugekraft.

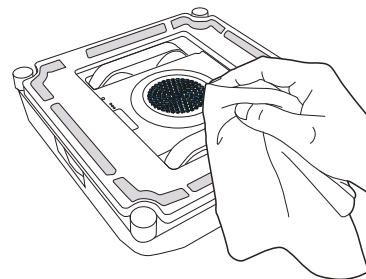

Etter å ha rengjort kjørehjulsporene, monterer du tørkeputen og fortsetter rengjøringsoppgavene.

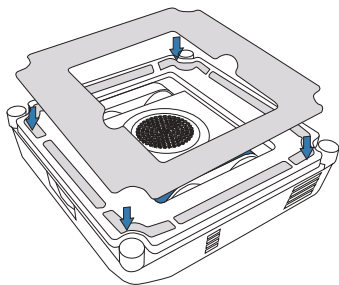

Sfæriske sensorer: Tørk av med en tørr klut for å opprettholde følsomheten.

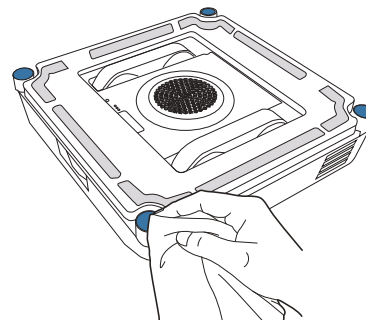

Hjørnebørste og sideruller: Når rengjøringen er fullført, rengjøres hjørnebørsten og sideruller med en fuktig klut for å sikre optimal rengjøringsytelse.

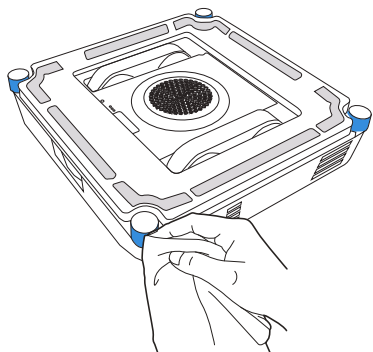

\* Når WINBOT gir en advarsel om lavt batterinivå, må du sørge for at WINBOT er fulladet før du bruker eller oppbevarer den, for å unngå å redusere batteriets levetid.

\* Hvis WINBOT ikke brukes over lengre tid, må du lade den fullstendig, slå den av og oppbevare den på riktig måte. For å forhindre skade på batteriet og ladingsfeil på grunn av overutladning, må du lade det minst en gang hvert halvår.

## 4. Statusindikatorlampe

Indikator	Lyseffekt	Tolkning av lyseffekter
Startknappen/ Statusindikatorlampe nederst	Fast blå	WINBOT i standby eller drift.
	Blinkende rødt	Funksjonsfeil. WINBOT fungerer ikke som den skal.

## 5. Feilsøking

### 5.1 Løsning av problemer

Nr.	Funksjonsfeil	Mulige årsaker	Løsninger
1	WINBOT glir, for eksempel ved å gli sidelengs eller riste.	Tørkeputen er for våt.	Se [Vedlikehold av komponenter] i denne håndboken for å skifte ut tørkeputen.
		WINBOT tørker av flekker som ikke anbefales, for eksempel oljeflekker.	Se [Komponentvedlikehold] i denne håndboken for å rengjøre kjørehjulsporene.
2	WINBOT gir stemmevarsel «Utilstrekkelig lufttrykk».	Tørkeputen er ikke festet ordentlig.	Fjern tørkeputen og sett den på plass igjen. Sørg for at de brede og smale sidene på tørkeputen er på linje med holderen.
		Det er hull eller sprekker i vinduet.	Ikke bruk WINBOT på overflater med sprekker.
		Det er lave hindringer på vindusflaten.	Dekk til hindringene manuelt før du bruker WINBOT.
3	WINBOT gir stemmebeskjeden «Sitter fast».	Kjørehjulsporene sitter fast.	Kontroller om det er støv eller smuss på kjørehjulsporene. I så fall, rengjør dem med verktøy. Start deretter WINBOT på nytt for automatisk rengjøring. Kontakt kundeservice hvis problemet vedvarer.
		Det er lave hindringer på vindusflaten.	WINBOT kan ikke oppdage hindringer eller rammer med en høyde på mindre enn 2 mm. I dette tilfellet, gå til appen og følg instruksjonene for å hjelpe WINBOT.
4	WINBOT sprayer ikke vann.	Det er ikke rengjøringsmiddel i vanntanken.	Fyll på ECOVACS WINBOT rengjøringsmiddel i tide.
		Automatisk spraying er slått av i appen.	Gå til appen og slå på funksjonen for automatisk spraying.
		WINBOT rengjør med lavt vannnivå.	Hvis funksjonen for automatisk spraying er aktivert i appen og det er rengjøringsmiddel i vanntanken, gå til appen og følg forholdsreglene for automatisk spraying for å løse problemet. Kontakt kundeservice hvis problemet vedvarer.

Nr.	Funksjonsfeil	Mulige årsaker	Løsninger
5	WINBOT-stemmevarsel «WINBOT støter på et hinder».	De interne komponentene er unormale.	Hold godt fast i ledningen og ikke stå rett under WINBOT for å unngå å bli skadet av WINBOT som faller ned. Dra WINBOT sakte til den kan nås. Trykk og hold inne startknappen i 2 sekunder, og fjern deretter WINBOT. Slå av WINBOT, koble fra strømmen og start den på nytt. Hvis problemet vedvarer etter omstart, vennligst kontakt kundeservice.
6	WINBOT har ikke returnert til utgangspunktet og kan ikke fjernes.	Det er en feil i algoritmen.	På grunn av beregningens nøyaktighet kan det forekomme en liten feil. Den normale feilen er mindre enn 21 cm. Hvis feilen ved at WINBOT returnerer til utgangspunktet er for stor og det er upraktisk å hente WINBOT, kan du gå til appen og fjernstyre WINBOT til en posisjon som er enkel å fjerne.
		Fjernkontrollfunksjonen ble brukt etter at WINBOT ble festet, så WINBOT kjenner ikke utgangspunktet.	Gå til appen og bruk fjernkontrollen til å hjelpe WINBOT tilbake til en posisjon som er enkel å fjerne.
7	WINBOT stemmevarsling: «Unngå vinduskantene.»	Når du rengjør rammeløst glass, er WINBOTs festeplassing for nær vinduskarmen.	Hold WINBOTs håndtak, trykk og hold WINBOTs startknappen i 2 sekunder, og fjern og fest WINBOT på nytt. Det anbefales at festeplassing er mer enn 10 cm fra vindushjørnene.

## 6. Tekniske spesifikasjoner

WINBOT-modell	WG853-15	Strømadaptermodell	BLJ66WB240275P-D
Nominell inngang	24 V === 2,75 A	Inngangs:	100-240 V ~ 50-60 Hz 2,0 A
Nominell effekt	66 W	Utgangs:	24 V === 2,75 A
WINBOT-dimensjoner (L x B x H mm)	215*215*55		
Av/Standby-modus Strøm	Mindre enn 0,50 W		
Frekvensbånd	2400–2483,5 MHz		

Utgangseffekten til den trådløse modulen er mindre enn 100 mW.

**Merk:** Tekniske og designmessige spesifikasjoner kan endres for kontinuerlig produktforbedring.

## Belangrijke veiligheidsinstructies

Bij het gebruik van een elektrisch apparaat moeten altijd de basisvoorzorgsmaatregelen worden getroffen, waaronder de volgende:

### **LEES ALLE INSTRUCTIES VOORDAT U DIT APPARAAT GEBRUIKT. BEWAAR DEZE INSTRUCTIES**

1. Dit apparaat kan worden gebruikt door personen met een verminderd fysiek, zintuiglijk of mentaal functioneren of met een gebrek aan ervaring en kennis, mits zij onder toezicht staan of instructies hebben gekregen over het veilige gebruik van het apparaat, en de gevaren ervan begrijpen. Kinderen mogen niet met het apparaat spelen. Het apparaat mag niet worden gebruikt als het is gevallen, als er zichtbare tekenen van schade zijn of als het lekt. Houd het apparaat wanneer het onder spanning staat buiten het bereik van kinderen.
2. Gebruik en laad het apparaat niet in extreem warme of koude omgevingen (onder 0 °C/32 °F of boven 40 °C/104 °F, boven 85% luchtvochtigheid), omdat dit de levensduur van de accu kan beïnvloeden.
3. Het apparaat kan worden gebruikt om buitenramen te reinigen als het goed is vastgemaakt aan een veilige positie met de karabijnhaak, er geen wind staat en het niet regent of sneeuwt.
4. Bevestig voor gebruik de veiligheidskabel met behulp van de karabijnhaak aan een stevige binnenreling en zorg ervoor dat WINBOT stevig vastzit.
5. Laat het apparaat tijdens het gebruik niet onbeheerd achter. Om lichamelijk letsel of materiële schade als gevolg van het per ongeluk vallen van het apparaat te voorkomen, moet u ervoor zorgen dat er zich geen personen, dieren of waardevolle, breekbare voorwerpen onder het werkgebied van WINBOT bevinden.
6. Gebruik het apparaat niet bij stormachtige omstandigheden en windkracht 10, of in gebieden waar de hoogte meer dan 2000 meter (6562 voet) bedraagt.
7. Zorg ervoor dat het apparaat wanneer deze aan het reinigen is, aangesloten is op het stopcontact. Het apparaat heeft een veiligheidsaccu die tijdens gebruik wordt opgeladen. De veiligheidsaccu voorziet het apparaat van stroom als de stekker uit het stopcontact wordt getrokken of als de stroom uitvalt.
8. Laat het apparaat niet onbeheerd achter wanneer het is aangesloten op het stopcontact.
9. **ALLEEN** voor huishoudelijk gebruik (inclusief buitenramen). Gebruik het apparaat niet in

- commerciële of industriële omgevingen.
10. Gebruik het product niet op gebroken of oneffen glas, zoals glas met statische stickers, reclameposters of reliëfpatronen, om te voorkomen dat het glas breekt of het apparaat valt. Gebruik het apparaat niet op oppervlakken met openingen, zoals een stuk glas met openingen of gaten, of twee stukken aangrenzend, vensters zonder kozijn met een opening ertussen, om te voorkomen dat het apparaat valt als gevolg van een slechte bevestiging.
  11. Gebruik alleen accessoires die door de fabrikant worden aanbevolen of geleverd. Gebruik alleen de door de fabrikant meegeleverde voedingsadapter.
  12. Zorg ervoor dat de spanning van uw stroomvoorziening overeenkomt met de spanning die op de voedingsadapter staat aangegeven.
  13. Gebruik het apparaat niet op een venster met een kozijn smaller dan 5 mm (0,2 inch).
  14. Gebruik het apparaat niet op glas dat dunner is dan 3 mm (0,12 inch) of spiegels die dunner zijn dan 4 mm (0,16 inch).
  15. Gebruik het apparaat niet op glas of spiegels met een handgreephoogte van 70~105 mm (2,76~4,13 inch).
  16. Gebruik het apparaat niet op vette ramen.
  17. Bij gebruik in een omgeving met hoge luchtvochtigheid zullen de reinigingsprestaties worden beïnvloed.
  18. Bewaar het apparaat uit de buurt van warmtebronnen en brandbare materialen.
  19. Gebruik het apparaat bij regenachtig weer niet op een buitenraam om het risico op schade aan het apparaat of vallen te voorkomen.
  20. Gebruik het apparaat niet als het niet stevig op het glas vastzit of zichtbare tekenen van schade vertoont.
  21. Om het risico op elektrische schokken te verminderen, mag u het apparaat niet in water of andere vloeistoffen plaatsen. Plaats of bewaar het apparaat niet op een plek waar het kan vallen of in een badkuip of gootsteen kan worden getrokken.
  22. Raak de stekker niet aan met natte handen.
  23. Plaats het apparaat tijdens het opladen niet op andere elektrische apparaten en houd het uit de buurt van vuur en vloeistoffen.
  24. Zorg ervoor dat u het netsnoer niet beschadigt. Trek niet aan het netsnoer en draag het apparaat niet aan het netsnoer, gebruik het netsnoer niet als handvat, sluit geen raam met het netsnoer ertussen en plaats geen zware voorwerpen op het netsnoer. Houd het netsnoer uit de buurt van hete oppervlakken.
  25. Gebruik het apparaat niet met een beschadigde stekker of stopcontact. Gebruik het apparaat niet als het niet goed werkt, is gevallen, beschadigd is of in contact is

- gekomen met water. Het apparaat moet in zo'n geval door de fabrikant of zijn serviceagent worden gerepareerd om gevaar te voorkomen.
26. Als het netsnoer beschadigd is, moet deze worden vervangen door de fabrikant, of diens vertegenwoordiger om gevaarlijke situaties te voorkomen.
  27. De stekker moet uit het stopcontact worden gehaald voordat het apparaat wordt gereinigd of onderhouden. Trek niet aan het netsnoer om de voedingsadapter los te koppelen.
  28. De veiligheidsaccu moet door de fabrikant of diens vertegenwoordiger worden vervangen om gevaar te voorkomen.
  29. De veiligheidsaccu moet worden verwijderd en afgevoerd volgens lokale wet- en regelgeving voordat het apparaat wordt weggegooid.
  30. Het apparaat moet worden losgekoppeld van het stopcontact voordat de accu wordt verwijderd voor het afvoeren van het apparaat.
  31. Voer gebruikte accu's af volgens lokale wet- en regelgeving.
  32. Verbrand het apparaat niet, zelfs niet als het ernstig beschadigd is. De accu kan bij brand exploderen.
  33. Het apparaat moet worden gebruikt in overeenstemming met de aanwijzingen in deze handleiding. Het bedrijf kan niet aansprakelijk of verantwoordelijk worden gesteld voor schade of letsel veroorzaakt door onjuist gebruik.
  34. **WAARSCHUWING:** Gebruik voor het opladen van de accu uitsluitend de afneembare voedingseenheid BLJ66WB240275P-D die bij dit apparaat is geleverd.
  35. De robot bevat een accu die alleen door vakmensen kan worden vervangen.
  36. De stekker en de voedingsadapter mogen alleen binnenshuis worden gebruikt.
  37. Als het isolatieglas waarop WINBOT werkt, lekt, verwijder WINBOT dan onmiddellijk nadat het schoonmaken is voltooid.
  38. Controleer voor het reinigen het gebied waar u WINBOT wilt bevestigen op eventuele kleine deeltjes. Als er vuil aanwezig is, verwijder dit dan of ga naar een stofvrije gedeelte om krassen op het glas te voorkomen.
  39. Reinig het reinigingskussentje tijdig en zorg ervoor dat alle kleine deeltjes volledig worden verwijderd om krassen op het glas te voorkomen.
  40. Het apparaat mag alleen worden gebruikt met de meegeleverde eenheid.
  41. Houd het apparaat buiten bereik van kinderen wanneer het onder spanning staat of aan het afkoelen is.
  42. Het apparaat moet na gebruik en vóór het uitvoeren van onderhoud door de gebruiker worden losgekoppeld van het stroomnet.

Om te voldoen aan de vereisten inzake blootstelling aan RF-straling, moet tijdens het gebruik van dit apparaat een afstand van minimaal 20 cm worden aangehouden tussen het apparaat en personen. Om naleving te garanderen, wordt het niet aanbevolen om op een kortere afstand te werken. De antenne die voor deze zender wordt gebruikt, mag niet samen met een andere antenne of zender worden geplaatst.

	<b>Klasse II</b>
	<b>Kortsluitvaste veiligheidstransformator</b>
	<b>Schakelende voeding</b>
	<b>Alleen voor gebruik binnenshuis</b>
	<b>Gelijkstroom</b>
	<b>Wisselstroom</b>

Voor EU-landen

Ga voor informatie over de EU-conformiteitsverklaring naar <https://www.ecovacs.com/global/compliance>



Correcte afvoer van dit product

Deze markering geeft aan dat dit product in de hele EU niet met ander huishoudelijk afval mag worden weggegooid. Om mogelijke schade aan het milieu of de menselijke gezondheid door ongecontroleerde afvoer van afval te voorkomen, dient u het afval op verantwoorde wijze te recyclen om het duurzame hergebruik van materiële hulpbronnen te bevorderen. Om uw gebruikte apparaat te recyclen, kunt u gebruikmaken van de retour- en inzamelingssystemen of contact opnemen met de winkel waar u het product hebt gekocht. Zij kunnen dit product veilig recyclen.

# 1. Product -inhoud

## 1.1 Inhoud van de doos

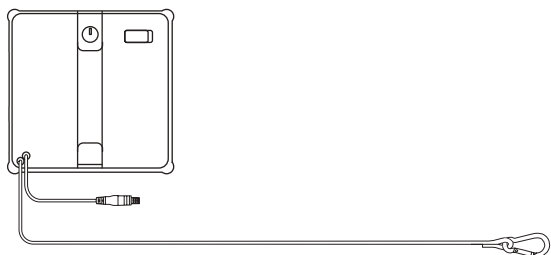

WINBOT + veiligheidskoord

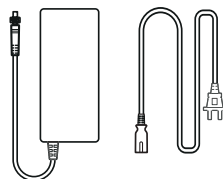

Voedingsadapter + netsnoer

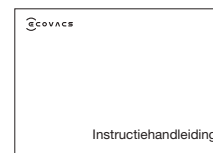

Instructiehandleiding



ECOVACS WINBOT reinigungsoplossing

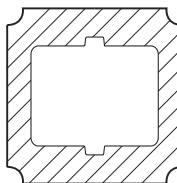

Reinigingskussentje

\* Afbeeldingen en illustraties zijn uitsluitend ter referentie en kunnen afwijken van het daadwerkelijke uiterlijk van het product.

## 1.2 Productdiagram

### Vooraanzicht

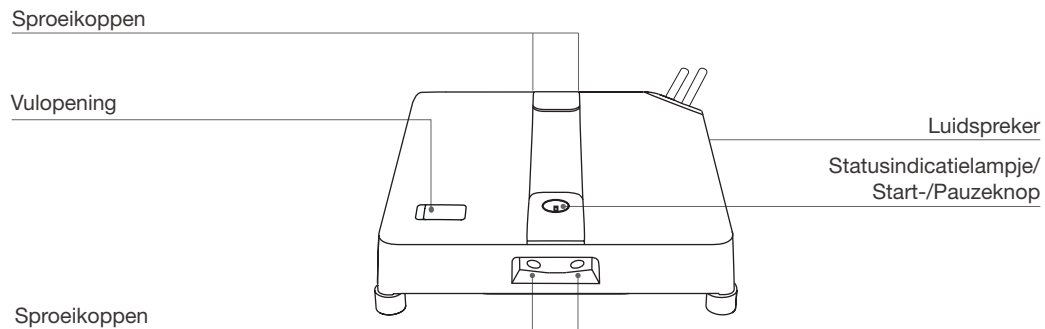

### Onderaanzicht

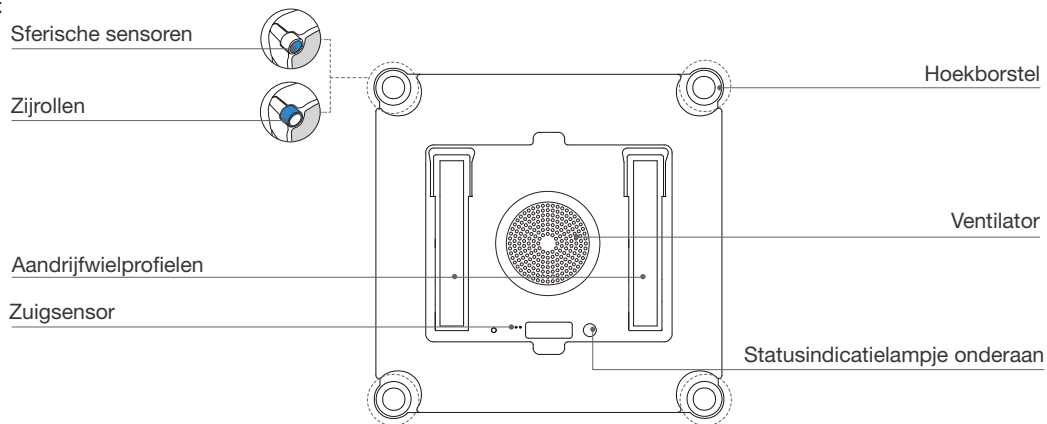

## 2. Snel aan de slag

### 2.1 Opmerkingen vóór het reinigen

De volgende situaties worden niet aanbevolen voor het gebruik van WINBOT:

- 1 Gebruik WINBOT niet op ramen met condens of olievlekken of in extreem koude of warme omgevingen.

WINBOT kan moeite hebben om te bewegen onder de volgende omstandigheden.

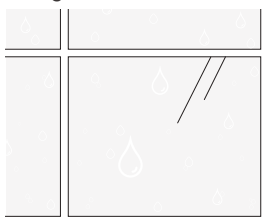

Condensatie

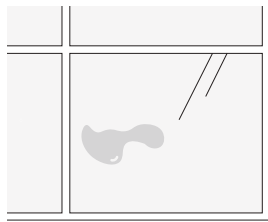

Olievlekken

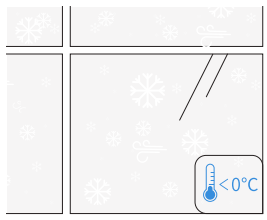

Onder 0 °C

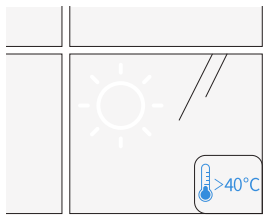

Boven 40 °C

 WINBOT presteert beter op droge oppervlakken en bij temperaturen boven 0 °C.

- 2 Gebruik WINBOT niet op ramen die te klein zijn of een onregelmatige vorm hebben.

WINBOT kan onder de volgende omstandigheden niet bewegen.

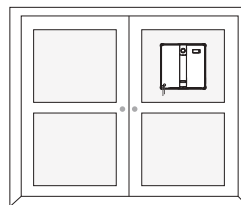

Klein glas

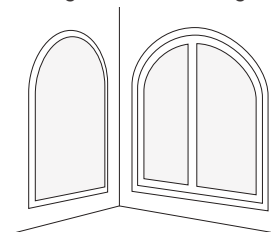

Onregelmatige vormen

 WINBOT presteert beter op vierkante en grote ramen.

### 3 Gebruik WINBOT niet op oneffen ramen.

WINBOT kan onder de volgende omstandigheden onvoldoende luchtdruk hebben.

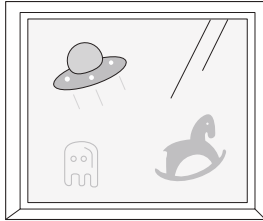

**Elektrostatische raamsticker, stickers, enz.**

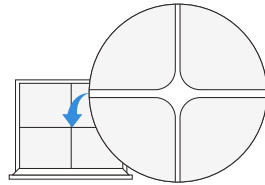

**Scheuren**

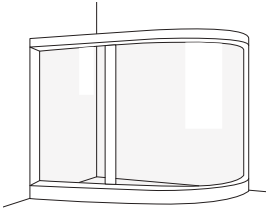

**Gebogen glas**

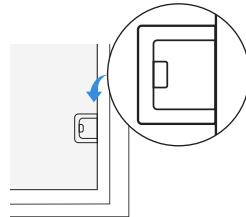

**Obstakelhoogte < 2 mm**

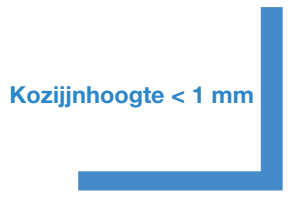

**Kozijnhoogte < 1 mm**

**Kozijnhoogte < 1 mm**

 WINBOT presteert beter op een glad en vlak oppervlak om een stabiele zuigkracht en soepele beweging te garanderen.

### 4 Gebruik WINBOT niet op ramen die te groot zijn.

WINBOT kan de taak mogelijk niet voltooien vanwege de beperkte lengte van het aansluitsnoer.

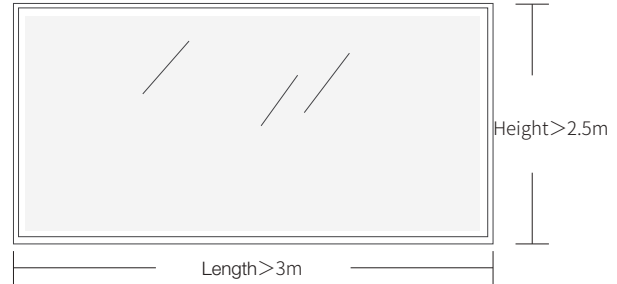

### 5 Gebruik WINBOT niet in de buurt van smalle openingen die bijna even hoog zijn als het apparaat.

WINBOT kan vast komen te zitten wanneer smalle ruimtes, openingen of spleten tussen raamgrepen/deurklinken/gordijnkasten/kasten en oppervlakken zoals muren/ramen zich dicht bij zijn hoogte bevinden.

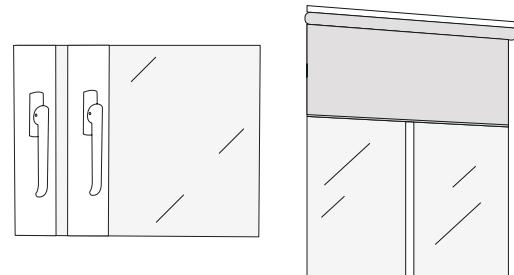

 Plaats WINBOT tussen de opening om te controleren of deze veilig is. Als hij vast komt te zitten, gebruik de robot dan niet op die plek om schade aan de robot zelf of aan meubels in de omgeving te voorkomen.

**6 Laat de adapter niet in de lucht hangen tijdens het reinigen van grote glasramen.**

WINBOT kan vallen als gevolg van langdurig opgehangen gebruik. Plaats de adapter daarom altijd op de grond.

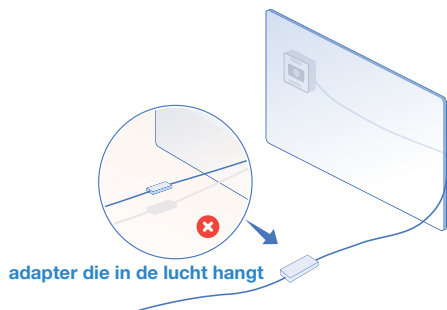

**Zorg ervoor dat de karabijnhaak van WINBOT goed is bevestigd voordat u het apparaat gebruikt, om ongelukken te voorkomen.**

\*Het veiligheidskoord en de karabijnhaak zijn in de fabriek vooraf geïnstalleerd. Demonteer het niet naar eigen goeddunken.

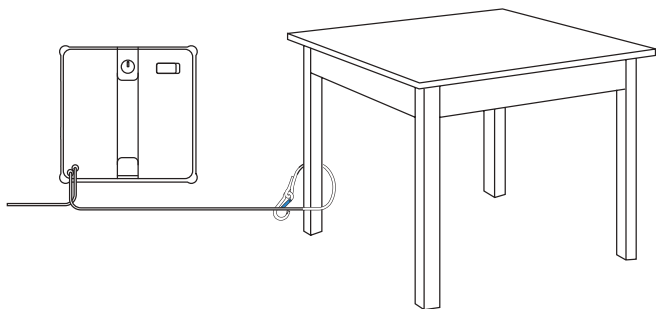

Om glazen paneeldeuren schoon te maken, opent u de deur voordat u WINBOT bevestigt om te voorkomen dat WINBOT valt als gevolg van smalle deuropeningen.

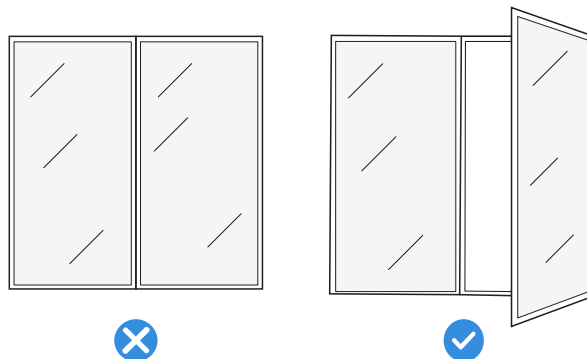

## 2.2 Voorbereiding voor gebruik

### 1 Installeer een reinigingspad

#### 1. Maak het reinigingskussentje nat

Maak het reinigingskussentje vochtig voordat u het gebruikt.



#### 2. Wring het reinigingskussentje uit

Om WINBOT te beschermen, wringt u het kussentje zo goed mogelijk uit totdat het vochtig is, maar niet druipt.

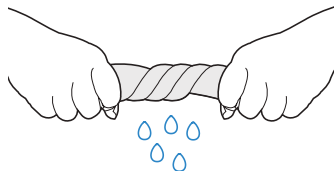

#### 3. Plaats het reinigingskussentje in het apparaat

Plak het reinigingskussentje op het klittenband aan de onderkant van de WINBOT en zorg ervoor dat de smalle en brede zijden correct zijn uitgelijnd. Druk het vervolgens stevig aan om het kussentje op zijn plaats te houden.

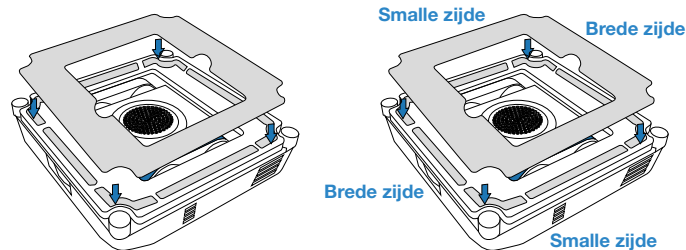

## 2 Reinigungsoplossing toevoegen

Voeg de ECOVACS WINBOT-reinigingsoplossing toe aan het waterreservoir. De maximale capaciteit van de watertank is ongeveer 50 ml. Bij Fast Cleaning kan een volle tank ongeveer 30 m<sup>2</sup> sproeien.

- \* Voeg niet te veel reinigingsmiddel toe, zodat het waterreservoir niet overloopt.
- \* Gebruik geen gezuiverd water of gefilterd water.
- \* Voor een optimaal reinigingsresultaat wordt aanbevolen om de ECOVACS WINBOT-reinigingsoplossing te gebruiken. Het gebruik van andere reinigingsmiddelen dan de ECOVACS WINBOT-reinigingsoplossing kan de reinigingsprestaties verminderen of het product beschadigen.
- \* Als de ECOVACS WINBOT-reinigingsoplossing op is, kan tijdelijk kraanwater worden gebruikt. De reinigungsoplossing ECOVACS WINBOT biedt echter betere reinigungsresultaten.

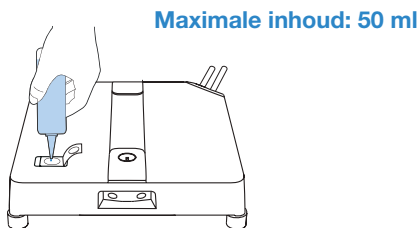

### Opmerking:

1. Steek uw vingers niet in de vulopening.
2. Veeg de waterdruppels op de behuizing en de vier spreekoppen schoon, zodat de normale werking niet wordt beïnvloed.

## 3 Bevestig het veiligheidskoord en de bijbehorende karabijnhaak

Zorg ervoor dat de karabijnhaak van het station stevig is bevestigd aan een stabiel, onbeweegbaar object, zoals een tafelpoot, stoelpoot, bedpoot, bankpoot, gordijnroede of trapleuning. Vergrendel de karabijnhaak zoals hieronder weergegeven om ongelukken te voorkomen. **Opmerking: Zorg dat er iemand in de buurt is om WINBOT in de gaten te houden. Laat geen mensen of huisdieren direct onder de WINBOT staan en zorg ervoor dat er geen waardevolle of breekbare voorwerpen onder het reinigungsgebied liggen.**

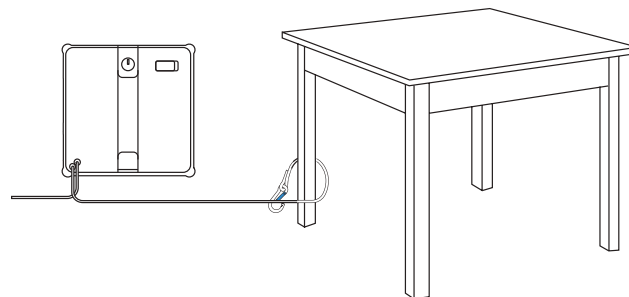

Om de veiligheid te garanderen, moet u er, voordat u hem gebruikt voor zorgen dat de karabijnhaak goed vastzit.

- \* Het wordt aanbevolen om het veiligheidskoord met de karabijnhaak aan een stevige en veilige metalen reling vast te maken.

#### 4 Sluit elektriciteitsnoer, voedingsadapter en stekker van WINBOT aan

Zorg ervoor dat de accu volledig is opgeladen voordat u het apparaat gebruikt. De oplaadtijd bedraagt ongeveer 3 uur.

\* Schakel de stroom niet uit terwijl WINBOT in werking is, anders bestaat er gevaar voor vallen.

\* Er wordt met name benadrukt dat de vliegtuigstekker stevig moet worden aangesloten.

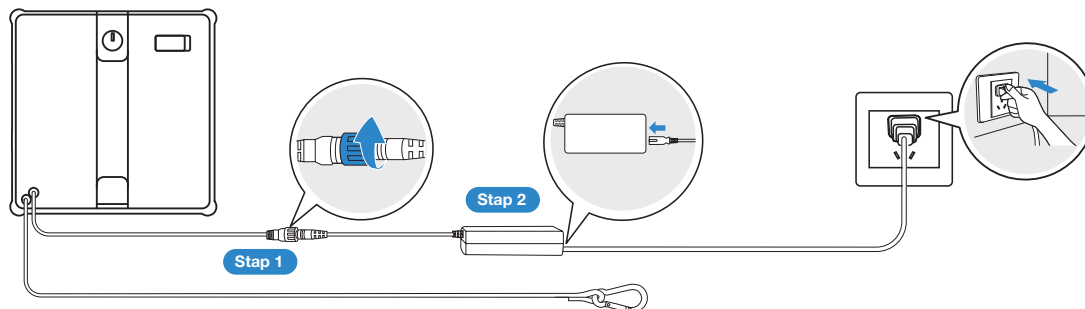

**Sluit correct aan in de hierboven aangegeven volgorde. Een onjuiste aansluiting kan leiden tot afwijkingen bij het opladen of schade aan de accu.**

## 2.3 Aan de slag

### 1 Starten met reinigen

1. Zorg ervoor dat het te reinigen oppervlak groter is dan de afmetingen van de WINBOT voordat u begint met reinigen. Bevestig de robot vervolgens aan het raam.
2. Sluit de stroomtoevoer aan en houd de startknop van de WINBOT 2 seconden lang ingedrukt.
3. Nadat u de ventilator hoort starten, plaatst u de onderkant van de WINBOT (de kant met het reinigingskussentje) op het glas. WINBOT hecht zich automatisch aan het raam en begint met schoonmaken.

- \* Plaats de WINBOT niet te dicht bij de rand wanneer u vensters zonder kozijn reinigt. Het wordt aanbevolen om meer dan 10 cm afstand te houden van de rand.
- \* WINBOT kan alleen vlakke oppervlakken reinigen. Zorg ervoor dat de glasdikte niet minder dan 3 mm bedraagt.
- \* Plaats de ventilator na het inschakelen niet dicht bij iets als haar of bij andere kleine voorwerpen, zodat de ventilator niet geblokkeerd raakt.
- \* Droog de waterdruppels bij de sproeiafvoer voordat u het apparaat reinigt.
- \* Ga niet onder of in de buurt van de WINBOT staan terwijl deze aan het schoonmaken is.

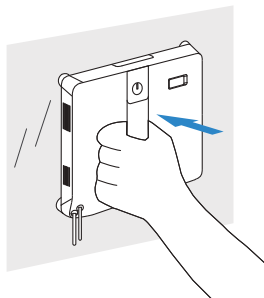
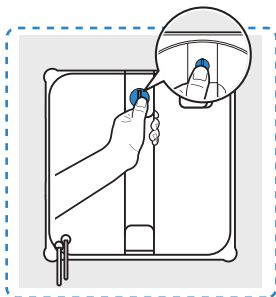

### 2 Onderhoud tijdens het schoonmaken

Bij sterk vervuild glas moet u het reinigingskussentje en de hoekborstels indien nodig wassen en vervolgens herhaaldelijk schoonvegen. Zorg er ondertussen voor dat de 4 bolvormige sensoren regelmatig worden gereinigd voor optimale reinigingsprestaties.

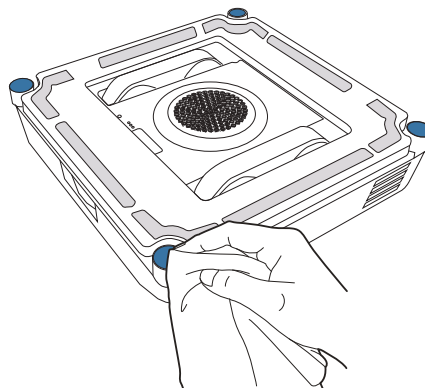

\* Reinig het reinigingskussentje en de hoekborstels tijdig en zorg ervoor dat alle kleine deeltjes volledig worden verwijderd om krassen op het glas te voorkomen.

## 2,4 -Afwerking

### Pauze

Druk tijdens het schoonmaken op  op WINBOT of pauzeer het via de app.

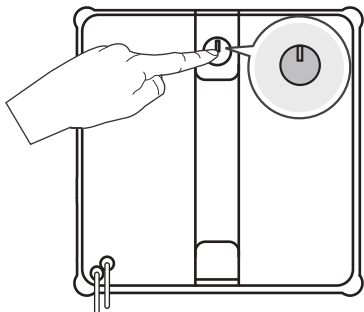

### WINBOT verwijderen

Wanneer het schoonmaken voltooid is, keert WINBOT terug naar de startpositie en geeft een piepsignaal. Houd de handgreep stevig vast.

Druk 2 seconden lang op  en verwijder deze nadat de ventilator is gestopt met werken.

\* Giet de reinigungsoplossing na het reinigen weg.

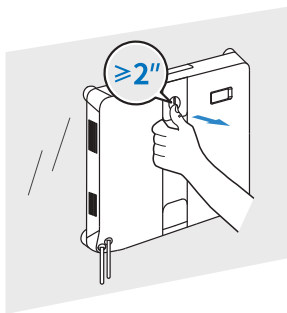

### Uitschakelen

Schakel de stroom uit om het apparaat uit te schakelen.

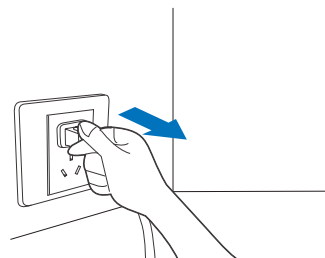

### Veiligheidskoord losmaken



## 2.5 Geavanceerde functie

Download de ECOVACS HOME-app om meer WINBOT-functies beschikbaar te maken.

### a. Meerdere reinigingsmodi

Grondige reiniging: Zigzag-/N-vormige reiniging + reiniging met de klok mee langs alle vier de randen.

Snelle reiniging: Zigzag/N-vormige reiniging.

Plaatselijke reiniging: Herhaaldelijk vegen om plaatselijk stof te verwijderen.

Dieptereiniging: twee rondes zigzag-/N-vormige reiniging.

Randreiniging: reiniging met de klok mee langs alle vier de randen.

### b. Problemen oplossen

Als WINBOT een alarm activeert, raak dan niet in paniek. Bezoek de app voor gedetailleerde hulp bij het oplossen van problemen.

### c. Afstandsbediening

Gebruik de app om WINBOT te bedienen. Functies zijn onder meer: binnen- en buitenraamaanzicht, vlekken verwijderen en handmatig watersproeien.

Optie 1: scan de QR-code op WINBOT om de app te downloaden.

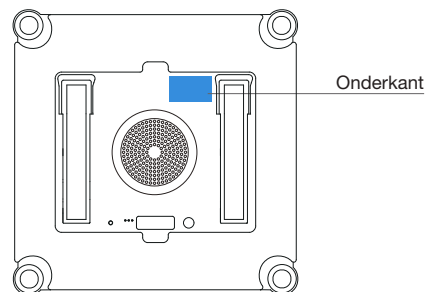

Optie 2: scan de QR-code of zoek en download de ECOVACS HOME-app in de App Store.



Opmerking: wanneer de installatie is voltooid, voltooi dan de registratie, login en netwerkverbinding zoals aangegeven in de app.

### 3. Onderhoud van onderdelen

#### Reinigingskussentje

##### a. Vervang het reinigingskussentje

Verwijder het vuile reinigingskussentje en bevestig een nieuw kussentje plat in de houder voor reinigingskussentjes aan de onderkant van de WINBOT.

Zorg ervoor dat de groef van het reinigingskussentje overeenkomt met de blauwe markering aan de onderkant van de WINBOT. Druk het kussentje aan en strijk het glad om ervoor te zorgen dat het goed vastzit. Zorg ervoor dat de brede en smalle zijden van het reinigingskussentje uitgelijnd zijn met die van de houder.

Let erop dat u het reinigingskussentje niet buiten de houder uitsteekt, om te voorkomen dat de werking van WINBOT wordt beïnvloed.

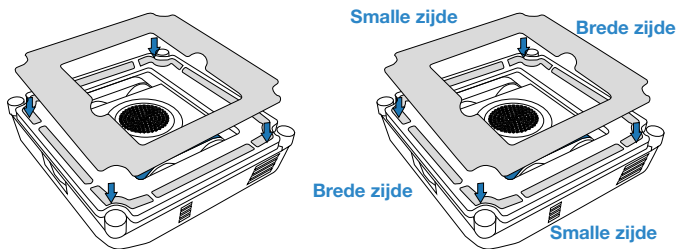

\* Als het klittenband op de houder van het reinigingskussentje stoffig is, gebruik dan een reinigingsborstel om het stof te verwijderen. Niet met water wassen om te voorkomen dat er water in de onderkant van de WINBOT terecht komt, wat schade kan veroorzaken.

##### b. Was het reinigingskussentje

Verwijder het reinigingskussentje. Was het voordat u het gebruikt met kraanwater en wring het grondig uit totdat het kussentje niet meer druipt.

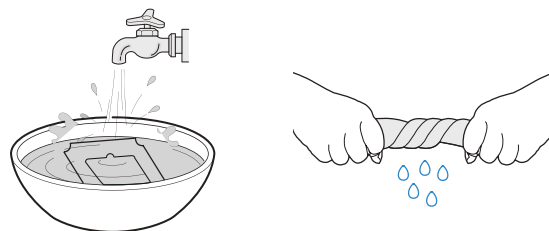

\* Reinig het reinigingskussentje regelmatig om de levensduur te verlengen. Als het reinigingskussentje versleten is of niet meer goed aan het klittenband hecht, vervang het dan door een nieuw exemplaar voor een optimaal reinigingsresultaat.

\* Bekijk meer accessoires in de ECOVACS HOME-app of op <https://www.ecovacs.com/global>.

## Aandrijfwielprofielen

Zorg er voordat u deze gaat schoonmaken voor dat de ventilator niet draait. Gebruik de ECOVACS HOME-app om WINBOT op afstand te bedienen en de aandrijfwielprofielen te controleren. Pauzeer de werking van de aandrijfwielprofielen als er vuil wordt aangetroffen. Veeg vervolgens de profielen schoon met een schone doek.

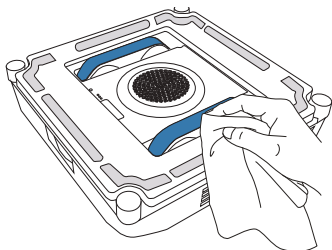

## Onderste component

Ventilator: veeg schoon met een droge doek om schade aan de zuigkracht van WINBOT te voorkomen.

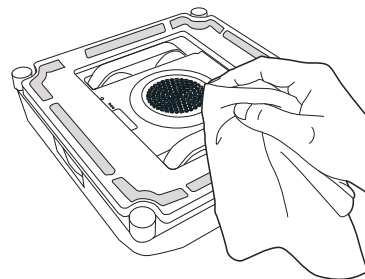

Na het reinigen van de aandrijfwielprofielen installeert u het reinigingskussentje en hervat u de reinigingstaken.

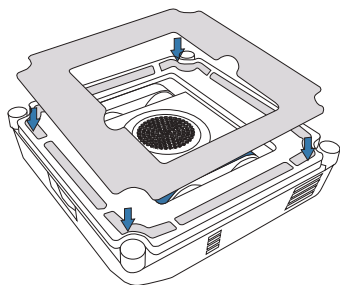

Bolvormige sensoren: veeg deze schoon met een droge doek om hun gevoeligheid te behouden.

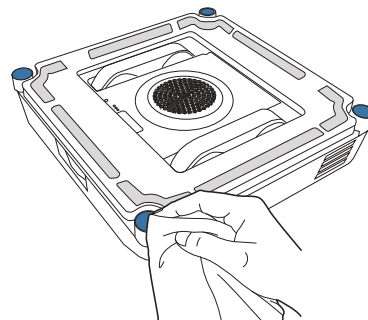

De hoekborstel en de wieltjes aan beide zijden: Nadat het reinigen is voltooid, reinigt u de hoekborstel en de wieltjes aan beide zijden met een vochtige doek om optimale reinigingsprestaties te garanderen.

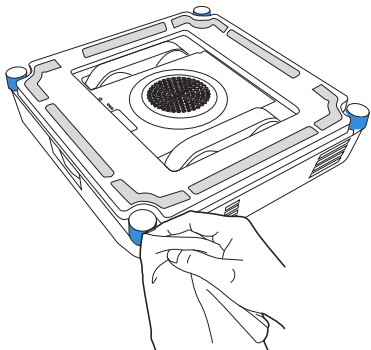

- \* Nadat WINBOT een waarschuwing voor een bijna lege accu heeft gegeven, moet u ervoor zorgen dat WINBOT volledig is opgeladen voordat u hem gebruikt of opbergt, om te voorkomen dat de levensduur van de accu wordt verkort.
- \* Als WINBOT gedurende langere tijd niet wordt gebruikt, laad hem dan volledig op, schakel hem uit en berg hem op de juiste manier op. Om schade aan de accu en oplaadstoringen als gevolg van overmatige ontlading te voorkomen, moet u de accu minstens eenmaal per zes maanden opladen.

## 4. Statusindicatielampje

Indicator	Lichteffect	Interpretatie van lichteffecten
START-knop/ Statusindicatielampje onderaan	Effen blauw	WINBOT stand-by of in bedrijf.
	Knipperend rood	Storing. WINBOT kan niet goed functioneren.

## 5. Problemen oplossen

### 5.1 Probleemoplossing

NO.	Storing	Mogelijke oorzaken	Oplossingen
1	WINBOT glijdt weg, bijvoorbeeld door zijwaarts te schuiven of door het apparaat zelf te schudden.	Het reinigingskussentje is te nat.	Raadpleeg [Onderhoud van onderdelen] in deze handleiding om het reinigingskussentje te vervangen.
		WINBOT veegt niet-aanbevolen vlekken, zoals olievlekken weg.	Raadpleeg [Onderhoud van onderdelen] in deze handleiding om de aandrijfwielprofielen te reinigen.
2	WINBOT geeft de gesproken melding "Onvoldoende luchtdruk".	Het reinigingskussentje is niet goed bevestigd.	Verwijder het reinigingskussentje en bevestig het opnieuw. Zorg ervoor dat de brede en smalle zijden van het reinigingskussentje uitgelijnd zijn met die van de houder.
		Er zitten gaten of scheuren in het raam.	Gebruik WINBOT niet op oppervlakken met openingen.
		Er zijn lage obstakels op het raamoppervlak.	Bedek de obstakels handmatig voordat u WINBOT gebruikt.
3	WINBOT-spraakmelding "Vastgelopen".	De aandrijfwielprofielen zitten vast.	Controleer of er stof of vuil op de aandrijfwielprofielen zit. Zo ja, maak ze dan schoon met gereedschap. Start WINBOT vervolgens opnieuw op voor automatische reiniging. Neem contact op met de Klantenservice als het probleem blijft bestaan.
		Er zijn lage obstakels op het raamoppervlak.	WINBOT kan geen obstakels of kozijnen met een hoogte van minder dan 2 mm detecteren. Ga in dit geval naar de app en volg de instructies om WINBOT te helpen.
4	WINBOT sproeit geen water.	Er zit geen reinigingsmiddel in het waterreservoir.	Voeg tijdig de ECOVACS WINBOT-reinigingsoplossing toe.
		De automatische sproeifunctie is uitgeschakeld in de app.	Ga naar de app en schakel de automatische sproeifunctie in.
		WINBOT reinigt bij een laag waterpeil.	Als de automatische sproeifunctie in de app is ingeschakeld en er reinigingsmiddel in het waterreservoir zit, ga dan naar de app en volg de voorzorgsmaatregelen voor automatisch sproeien om het probleem op te lossen. Neem contact op met de Klantenservice als het probleem blijft bestaan.

NO.	Storing	Mogelijke oorzaken	Oplossingen
5	WINBOT-spraakmelding "WINBOT stuit op een obstakel".	De interne componenten zijn abnormaal.	Houd de samengestelde kabel stevig vast en ga niet direct onder de WINBOT staan om te voorkomen dat u gewond raakt door de vallende WINBOT. Sleep WINBOT langzaam totdat hij bereikbaar is. Houd de START-knop 2 seconden ingedrukt en verwijder vervolgens WINBOT. Schakel WINBOT uit, koppel de stroom los en start het apparaat opnieuw op. Als het probleem na het opnieuw opstarten blijft bestaan, neem dan contact op met de klantenservice.
6	WINBOT is niet teruggekeerd naar de startplek en kan niet worden verwijderd.	Er zit een fout in het algoritme.	Door de nauwkeurigheid van de berekening kan er een kleine fout optreden. De normale fout is minder dan 21 cm. Als de fout van WINBOT bij het terugkeren naar de startplek te groot is en het onhandig is om WINBOT terug te halen, ga dan naar de app en bedien WINBOT op afstand om terug te keren naar een positie waar hij gemakkelijk te verwijderen is.
		De afstandsbedieningsfunctie werd gebruikt nadat WINBOT was bevestigd, waardoor WINBOT de startplek niet kent.	Ga naar de app en gebruik de afstandsbediening om WINBOT terug te brengen naar een positie waar hij gemakkelijk kan worden verwijderd.
7	WINBOT-spraakopdracht: "Vermijd de hoeken van het raam."	Bij het reinigen van vensters zonder kozijn zit WINBOT te dicht bij de rand.	Houd de handgreep van WINBOT vast, houd de START-knop van WINBOT 2 seconden ingedrukt en verwijder hem en bevestig WINBOT vervolgens opnieuw. Het wordt aanbevolen om de hechtpositie meer dan 10 cm verwijderd van de hoeken van het raam te houden.

## 6. Technische specificaties

WINBOT-model	WG853-15	Model voedingsadapter	BLJ66WB240275P-D
Nominaal ingangsvermogen	24 V === 2,75 A	Invoer:	100-240 V ~ 50-60 Hz, 2,0 A
Nominaal vermogen	66 W	Uitgang:	24 V === 2,75 A
Afmetingen WINBOT (L x B x H mm)	215*215*55		
Uit/Stand-by-modus stroom	Minder dan 0,50 W		
Frequentiebanden	2400-2483,5 MHz		

Het uitgangsvermogen van de draadloze module is minder dan 100 mW.

**Opmerking:** De technische en ontwerp-specificaties kunnen worden gewijzigd ten behoeve van voortdurende verbetering van het apparaat.

## Ważne instrukcje bezpieczeństwa

Podczas użytkowania urządzenia elektrycznego należy stosować podstawowe środki ostrożności, w tym następujące:

### **PRZED ROZPOCZĘCIEM UŻYTKOWANIA TEGO URZĄDZENIA NALEŻY PRZECZYTAĆ WSZYSTKIE INSTRUKCJE. NALEŻY ZACHOWAĆ TE INSTRUKCJE**







1. Tego urządzenia mogą używać osoby o ograniczonych zdolnościach fizycznych, sensorycznych lub umysłowych bądź osoby niemające doświadczenia i wiedzy pod nadzorem lub po otrzymaniu instrukcji dotyczących użytkowania urządzenia w bezpieczny sposób i zrozumieniu związanych z tym zagrożeń. Nie wolno dopuszczać, aby dzieci bawiły się urządzeniem. Urządzenia nie wolno używać, jeśli zostało upuszczone, nosi widoczne oznaki uszkodzenia lub jeśli występuje wyciek. Urządzenie podłączone do zasilania należy trzymać w miejscu niedostępnym dla dzieci.
2. Nie używać ani nie ładować urządzenia w skrajnie gorącym lub zimnym otoczeniu (w temperaturach poniżej 0 °C/32 °F lub powyżej 40 °C/104 °F, przy wilgotności powyżej 85%), ponieważ może to wpłynąć na żywotność akumulatora.
3. Urządzenie można używać do mycia okien

zewnątrznych, jeśli jest odpowiednio przymocowane do bezpiecznego punktu za pomocą karabińczyka, a także przy słabym wietrze i przy braku opadów deszczu lub śniegu.

4. Przed użyciem należy przymocować linkę zabezpieczającą do wytrzymałej poręczy znajdującej się wewnątrz pomieszczenia za pomocą karabińczyka i upewnić się, że robot WINBOT jest dobrze przymocowany do niej.
5. Nie pozostawiać urządzenia bez nadzoru podczas użytkowania. Aby zapobiec obrażeniom ciała lub uszkodzeniom mienia powstałym w wyniku przypadkowego upadku urządzenia, należy upewnić się, że pod obszarem pracy robota WINBOT nie znajdują się żadne osoby, zwierzęta ani cenne, delikatne przedmioty.
6. Nie używać urządzenia podczas silnych burz ani wiatrów o sile 10 w skali Beauforta, ani w miejscach położonych na wysokości powyżej 2000 metrów (6562 stóp).
7. Należy się upewnić, że urządzenie jest podłączone do zasilania podczas mycia okien. Urządzenie zawiera akumulator zabezpieczający, który ładuje się podczas użytkowania. Akumulator zabezpieczający zasila urządzenie w przypadku, gdy zostanie odłączone od zasilania lub w razie przerw w dostawie energii elektrycznej.
8. Nie pozostawiać urządzenia bez nadzoru, gdy jest podłączone do zasilania.
9. TYLKO do użytku domowego (włącznie z oknami zewnętrznymi). Nie wolno używać urządzenia w środowisku komercyjnym ani przemysłowym.

10. Aby zapobiec stłuczeniu szyby lub upadkowi urządzenia, nie wolno używać urządzenia na pękniętych szybach ani na szybach o nierównej powierzchni, na przykład z naklejkami statycznymi, plakatami reklamowymi lub wypukłymi wzorami. Aby zapobiec upadkowi urządzenia z powodu niedostatecznego zamocowania, nie wolno go używać na powierzchniach z szczelinami, takich jak szyby ze szczelinami lub otworami lub na dwóch sąsiadujących szybach bez obramowania oddzielonych szczeliną.
11. Należy używać wyłącznie akcesoriów zalecanych lub dostarczonych przez producenta. Należy używać wyłącznie zasilacza dostarczonego przez producenta.
12. Należy sprawdzić, czy napięcie zasilania jest zgodne z napięciem zasilania podanym na zasilaczu.
13. Nie używać urządzenia na szybie z obramowaniem, które mierzy mniej niż 5 mm (0,2 cala).
14. Nie używać na szybie o grubości mniejszej niż 3 mm (0,12 cala) ani na lustrach o grubości mniejszej niż 4 mm (0,16 cala).
15. Nie używać na szybie ani na lustrach z klamką o wysokości 70–105 mm (2,76–4,13 cala).
16. Nie używać urządzenia na zatłuszczonych oknach.
17. Użytkowanie w otoczeniu o wysokiej wilgotności wpłynie na skuteczność mycia.
18. Przechowywać urządzenie z dala od źródeł ciepła i materiałów łatwopalnych.
19. Podczas opadów deszczu nie wolno używać urządzenia na oknie zewnętrznym, aby uniknąć ryzyka uszkodzenia lub upadku urządzenia.
20. Nie używać urządzenia, jeśli nie przylega ono mocno do szyby lub nosi widoczne oznaki uszkodzenia.
21. Aby zminimalizować ryzyko porażenia prądem elektrycznym, nie należy zanurzać urządzenia w wodzie ani innych płynach. Nie należy umieszczać ani przechowywać urządzenia w miejscu, z którego może spaść lub zostać ściągnięte do wanny lub zlewu.
22. Nie dotykać wtyczki zasilającej mokrymi rękami.
23. Podczas ładowania urządzenia nie należy umieszczać go na innych urządzeniach elektrycznych. Trzymać urządzenie z dala od ognia i płynów.
24. Należy uważać, aby nie uszkodzić przewodu zasilania. Nie wolno ciągnąć ani przenosić urządzenia za przewód zasilający, używać przewodu zasilającego jako uchwytu, przytrząskiwać przewodu zasilającego zamykanym oknem ani kłaść na nim ciężkich przedmiotów. Przewód zasilania należy trzymać z dala od gorących powierzchni.
25. Nie wolno używać urządzenia z uszkodzonym przewodem zasilania lub gniazdkiem. Nie wolno używać urządzenia w przypadku nieprawidłowego działania, upadku, uszkodzenia lub kontaktu z wodą. Należy przekazać urządzenie lub stację dokującą do naprawy przez producenta lub jego przedstawiciela serwisowego, aby uniknąć zagrożenia.

26. Jeśli przewód zasilający jest uszkodzony, musi zostać wymieniony przez producenta lub jego przedstawiciela serwisowego, aby uniknąć zagrożenia.
  27. Przed przystąpieniem do czyszczenia lub konserwacji urządzenia należy odłączyć wtyczkę od gniazdka. Nie odłączając zasilacza przez ciągnięcie za przewód zasilający.
  28. Akumulator zabezpieczający musi zostać wymieniony przez producenta lub jego przedstawiciela serwisowego, aby uniknąć zagrożenia.
  29. Przed przekazaniem akumulatora zabezpieczającego do utylizacji należy wymontować i zutylizować akumulator zgodnie z lokalnymi przepisami prawa i regulacjami.
  30. Urządzenie należy odłączyć od gniazdka przed wyjęciem akumulatora w celu utylizacji urządzenia.
  31. Zużyte akumulatory należy utylizować zgodnie z lokalnymi przepisami prawa i regulacjami.
  32. Nie wolno spalać urządzenia, nawet jeżeli jest poważnie uszkodzone. Ogień może spowodować wybuch akumulatora.
  33. Urządzenia należy używać zgodnie z wytycznymi podanymi w niniejszej instrukcji obsługi. Firma nie ponosi odpowiedzialności za żadne szkody lub obrażenia ciała spowodowane niewłaściwym użytkowaniem.
  34. **OSTRZEŻENIE:** Do ładowania akumulatora należy używać wyłącznie odłączanego zasilacza BLJ66WB240275P-D dostarczonego z tym urządzeniem.
  35. Robot zawiera akumulatory, które mogą wymieniać wyłącznie wykwalifikowane osoby.
  36. Wtyczka i zasilacz muszą być używane w pomieszczeniach zamkniętych.
  37. Jeśli izolowana szyba, na której pracuje robot WINBOT, jest nieszczelna, należy zdjąć z niej robota WINBOT natychmiast po zakończeniu mycia.
  38. Przed myciem należy sprawdzić powierzchnię, do której ma być przymocowany robot WINBOT, pod kątem występowania jakichkolwiek małych cząstek. Jeśli takie cząstki występują, należy je usunąć lub wybrać miejsc powierzchnię wolną od takich drobin, aby uniknąć zarysowania szkła.
  39. Nakładkę do wycierania należy czyścić w odpowiednim czasie i upewnić się, że wszelkie drobne cząstki zostały całkowicie usunięte z niej, aby uniknąć zarysowania szkła.
  40. Urządzenia można używać wyłącznie z dostarczonym zestawem.
  41. Urządzenie podłączone do zasilania lub stygnące należy trzymać w miejscu niedostępnym dla dzieci.
  42. Urządzenie należy odłączyć od zasilania po użyciu i przed przystąpieniem do prac konserwacyjnych wykonywanych przez użytkownika.
- Aby spełnić wymagania dotyczące ekspozycji na częstotliwości radiowe, między urządzeniem a osobami w pobliżu musi być zachowana odległość co najmniej 20 cm podczas pracy urządzenia.  
Zgodnie z tymi wymaganiami nie zaleca się pracy w odległości mniejszej niż podana. Antena używana w tym nadajniku nie może być używana równocześnie z żadnymi innymi antenami lub nadajnikami.

	<b>Klasa II</b>
	<b>Transformator separacyjny z zabezpieczeniem przeciwzwarciowym</b>
	<b>Zasilacz impulsowy</b>
	<b>Wyłącznie do użytku wewnętrznego</b>
	<b>Prąd stały</b>
	<b>Prąd przemienny</b>

## Kraje UE

Informacje na temat deklaracji zgodności UE są dostępne na stronie <https://www.ecovacs.com/global/compliance>



## Właściwa utylizacja tego produktu

To oznaczenie wskazuje, że na terenie UE nie wolno utylizować tego produktu razem z innymi odpadami z gospodarstw domowych. Aby uniknąć potencjalnego szkodliwego oddziaływania na środowisko lub zdrowie ludzi z powodu niekontrolowanej utylizacji odpadów i promować zrównoważone ponowne wykorzystywanie zasobów, produkt należy odpowiedzialnie przekazać do recyklingu. Przekazując używane urządzenie do recyklingu, należy skorzystać z systemów zwrotów i zbiórki lub skontaktować się z punktem sprzedaży, w którym produkt został kupiony. Gwarantuje to bezpieczny recykling produktu.

# 1. Zawartość opakowania produktu

## 1.1 Zawartość opakowania

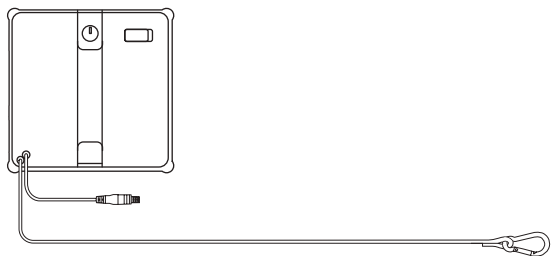

WINBOT + linka zabezpieczająca

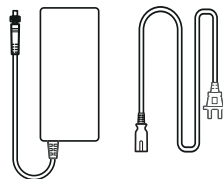

Zasilacz + przewód zasilający

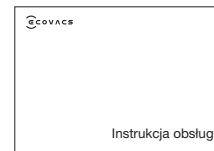

Instrukcja obsługi



Płyn czyszczący ECOVACS WINBOT

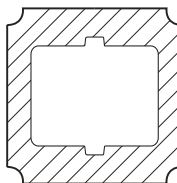

Nakładka do wycierania

\* Rysunki i ilustracje mają wyłącznie charakter poglądowy i mogą nie odzwierciedlać rzeczywistego wyglądu produktu.

## 1.2 Rysunki produktu

### Widok od przodu

Dysze spryskujące

Otwór do napełniania

Głośnik

Lampka kontrolna statusu /  
przycisk Start/Pauza

Dysze spryskujące

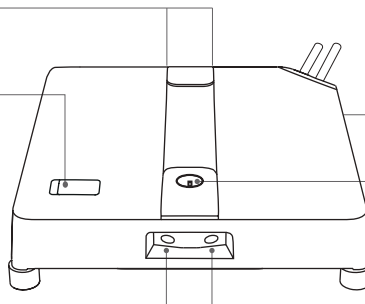

### Widok z dołu

Czujniki sferyczne



Rolki boczne



Szczotka naro na

Wentylator

Gąsienice kół napędowych

Czujnik ssania

Dolna lampka kontrolna statusu

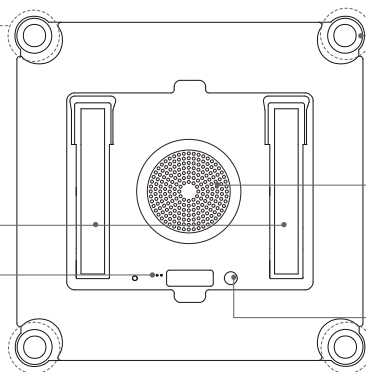

## 2. Skrócona instrukcja obsługi

### 2.1 Uwagi przed przystąpieniem do mycia

Nie zaleca się używania robota WINBOT w następujących sytuacjach:

- 1 Nie używać robota WINBOT na oknach ze skroploną parą wodną lub z plamami oleju ani w bardzo zimnym lub gorącym otoczeniu.

Poniższe warunki mogą utrudniać poruszanie się robota WINBOT.

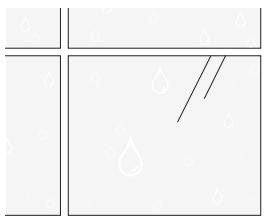

Skroplona para wodna

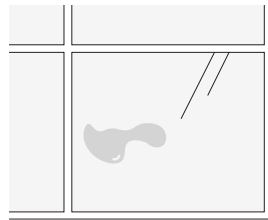

Plamy oleju

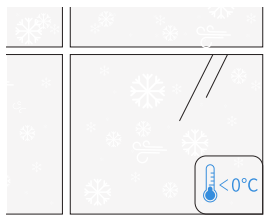

Temperatura poniżej  
 $0^{\circ}\text{C}$

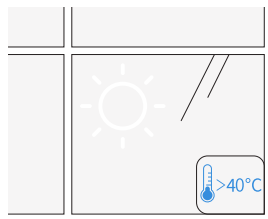

Temperatura powyżej  
 $40^{\circ}\text{C}$

-  Robot WINBOT działa lepiej na suchych powierzchniach i w temperaturach powyżej  $0^{\circ}\text{C}$ .

- 2 Nie używać robota WINBOT na oknach, które są za małe lub mają nieregularne kształty.

Poniższe warunki uniemożliwiają poruszanie się robota WINBOT.

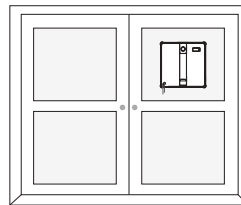

Małe szyby

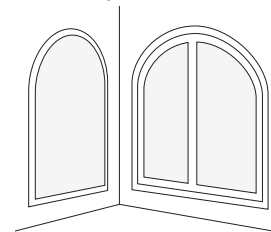

Nieregularne kształty

-  Robot WINBOT działa lepiej na kwadratowych i dużych oknach.

### 3 Nie używać robota WINBOT na nierównych oknach.

W poniższych warunkach w robocie WINBOT może wystąpić zbyt niskie ciśnienie powietrza.

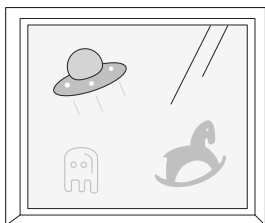

**Elektrostatyczne ozdoby, naklejki na okna itp.**

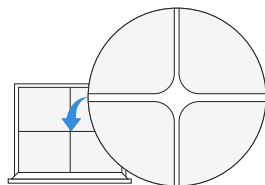

**Pęknięcia**

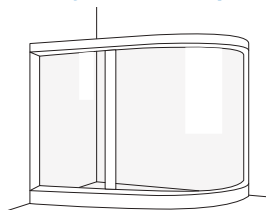

**Zakrzywiona szyba**

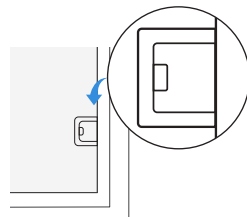

**Wysokość przeszkody <2 mm**



**Wysokość ramy <1 mm**

**Wysokość ramy <1 mm**

 Robot WINBOT działa lepiej na gładkich i płaskich powierzchniach, gdzie zapewnione jest stałe ssanie i płynny ruch.

### 4 Nie używać robota WINBOT na zbyt dużych oknach.

Robot WINBOT może nie wykonać pracy z powodu ograniczeń długości przewodu łączącego.

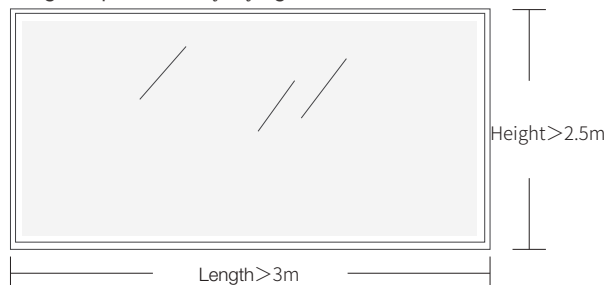

### 5 Nie używać robota WINBOT w pobliżu wąskich szczelin o wysokości zbliżonej do wysokości urządzenia.

WINBOT może utknąć w pobliżu wąskich przestrzeni, otworów lub odstępów między klamkami okien, klamkami drzwi, kasetami/obudowami rolet i powierzchniami, takimi jak ściany/okna, które są zbliżone do jego wysokości.

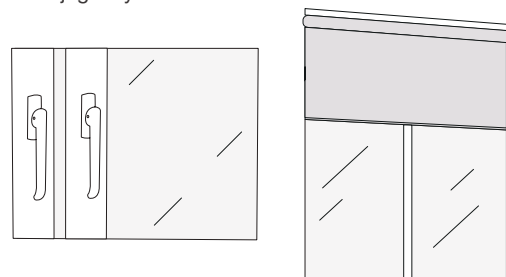

 Należy spróbować umieścić robota WINBOT na środku szczeliny, aby sprawdzić, czy może bezpiecznie przejechać nad nią. Jeśli robot utknie, nie wolno go używać w tym miejscu, aby zapobiec uszkodzeniu urządzenia lub otaczających mebli.

**6 Nie pozostawiać zasilacza zawieszonoego w powietrzu podczas mycia okien o dużych szybach.**

Robot WINBOT może spaść w wyniku długotrwałego zawieszenia. Dlatego zasilacz należy zawsze umieszczać na podłożu.

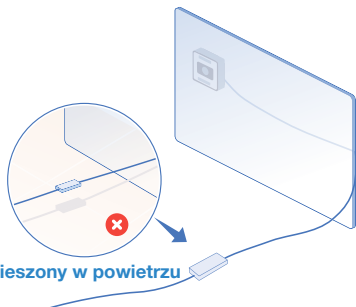

Przed użyciem należy się upewnić, że karabińczyk robota WINBOT jest prawidłowo zaczepiony, aby zapobiec ewentualnym wypadkom.

\* Linka zabezpieczająca i karabińczyk są zamontowane fabrycznie. Nie wolno ich samodzielnie wymontować.

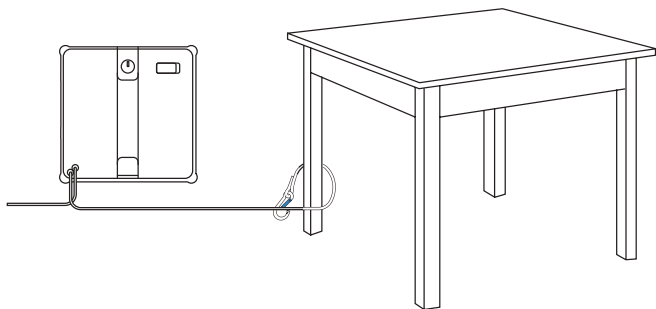

Aby wyczyścić drzwi z paneli szklanych, przed zamocowaniem robota WINBOT należy otworzyć drzwi, aby nie doprowadzić do upadku robota WINBOT z powodu wąskich szczelin między drzwiami.

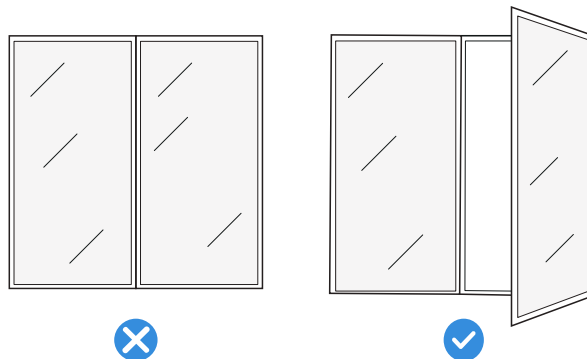

## 2.2 Przygotowanie przed użyciem

### 1 Zamocuj ściereczkę do czyszczenia

#### 1. Zwilżyć nakładkę do wycierania

Przed użyciem zwilżyć nakładkę do wycierania.

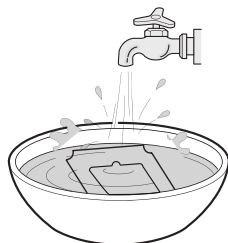

#### 2. Wykręcić nakładkę do wycierania

Aby chronić robota WINBOT, należy wykręcić nakładkę możliwie najdokładniej, aż będzie wilgotna, ale nie zmochna w nadmiernej ilości wody.

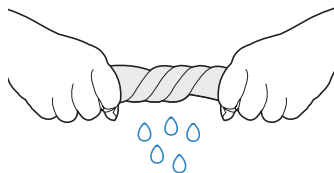

### 3. Przyczepić nakładkę do wycierania

Przyczepić nakładkę do wycierania do rzepu na spodzie robota WINBOT i upewnić się, że wąskie i szerokie boki są prawidłowo wyrównane. Następnie mocno docisnąć, aby przymocować nakładkę na miejscu.

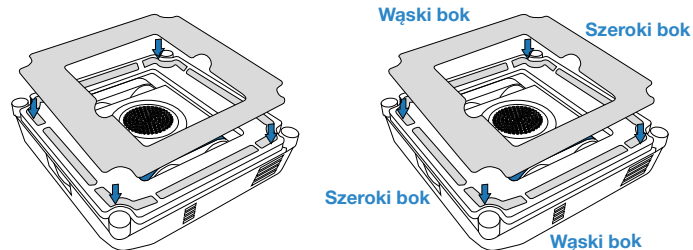

## 2 Dodawanie płynu do mycia

Dodać płyn czyszczący ECOVACS WINBOT do zbiornika na wodę. Maksymalna pojemność zbiornika na wodę wynosi około 50 ml. W trybie szybkiego mycia pełny zbiornik pozwala na spryskanie powierzchni około 30 m<sup>2</sup>.

- \* Nie wolno dodawać nadmiernej ilości płynu do mycia, aby nie przepełnić zbiornika na wodę.
- \* Nie wolno używać wody oczyszczonej ani filtrowanej.
- \* Aby uzyskać optymalne rezultaty mycia, zaleca się stosowanie płynu czyszczącego ECOVACS WINBOT. Używanie płynów do mycia innych niż Płyn czyszczący ECOVACS WINBOT może obniżyć skuteczność mycia lub uszkodzić produkt.
- \* Jeśli skończy się płyn czyszczący ECOVACS WINBOT, można tymczasowo użyć wody z kranu. Jednak płyn czyszczący ECOVACS WINBOT zapewnia lepsze rezultaty mycia.

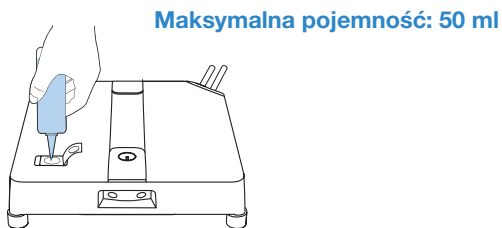

### Uwaga:

1. Nie wkładać palców w otwór do napełniania.
2. Wyrzucić krople wody z korpusu i przetrzeć cztery wyloty dysz spryskujących do czysta, aby wyeliminować wpływ na normalne działanie urządzenia.

## 3 Bezpieczne mocowanie linki zabezpieczającej i karabińczyka

Upewnić się, że karabińczyk stacji jest bezpiecznie przymocowany do stabilnego, nieruchomego przedmiotu, takiego jak noga stołu, krzesła, łóżka, sofy, drążek karnisza czy poręcz schodów. Zablokować karabińczyk w sposób pokazany poniżej, aby zapobiec wypadkom. **Uwaga: W pobliżu powinna przebywać osoba monitorująca robota WINBOT. Nie pozwalać osobom ani zwierzętom przebywać bezpośrednio pod robotem WINBOT. Należy się upewnić, że pod mytą powierzchnią nie ma żadnych cennych ani delikatnych przedmiotów.**

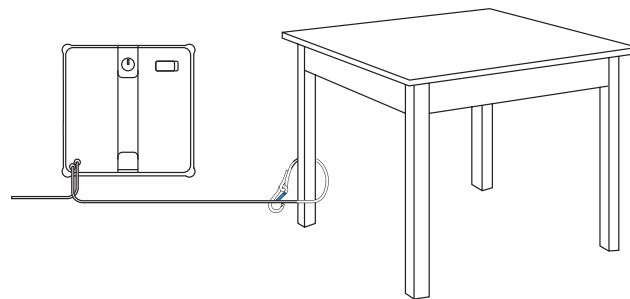

Aby zapewnić bezpieczeństwo, przed użyciem należy zablokować karabińczyk.

- \* Zaleca się przymocowanie linki zabezpieczającej za pomocą karabińczyka do solidnej i bezpiecznej metalowej poręczy.

#### 4 Podłączyć przewód zasilający, zasilacz i wtyczkę robota WINBOT

Przed użyciem należy się upewnić, że akumulator jest całkowicie naładowany. Czas ładowania wynosi około 3 godzin.

\* Nie wyłączać zasilania podczas pracy robota WINBOT, ponieważ może to spowodować ryzyko upadku.

\* Należy wyraźnie zaznaczyć, że wtyczka lotnicza musi być solidnie podłączona.

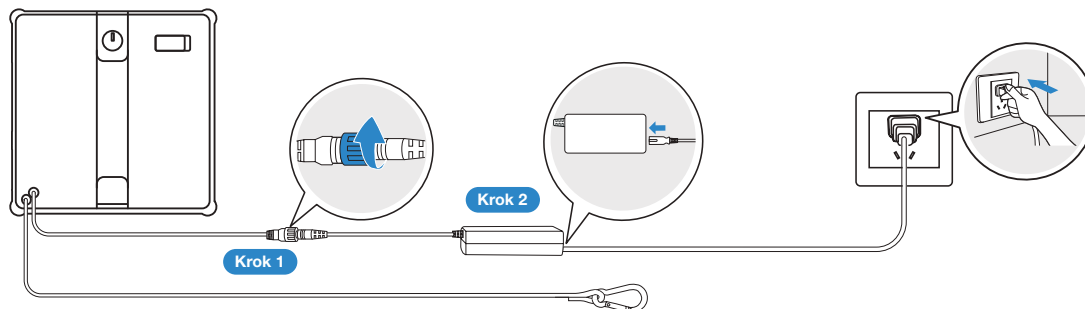

**Podłączyć prawidłowo w kolejności pokazanej powyżej. Nieprawidłowe podłączenie może skutkować nieprawidłowym ładowaniem lub uszkodzeniem akumulatora.**

## 2.3 Rozpoczynanie pracy

### 1 Rozpocznij sprzątanie

1. Przed myciem należy zapewnić czystą powierzchnię o wielkości większej niż wymiary robota WINBOT, a następnie przyłożyć urządzenie do okna.
2. Podłączyć zasilanie, a następnie nacisnąć przycisk Start robota WINBOT i przytrzymać go przez 2 sekundy.
3. Gdy rozlegnie się słyszalny dźwięk uruchomienia wentylatora, przyłożyć spód robota WINBOT (stronę z nakładką do wycierania) do szyby. Robot WINBOT automatycznie przylgnie do okna i rozpocznie mycie.

- \* Nie przykładaj robota WINBOT zbyt blisko krawędzi w przypadku mycia szyby bezramowej. Zaleca się zachowanie odstępów większych niż 10 cm od krawędzi.
- \* Robot WINBOT może myć tylko płaskie powierzchnie. Należy się upewnić, że szyba ma grubość nie mniejszą niż 3 mm.
- \* Po włączeniu nie wolno umieszczać wentylatora w pobliżu włosów ani innych małych przedmiotów, aby nie doprowadzić do jego zablokowania.
- \* Przed myciem należy osuszyć krople wody na wylocie dyszy spryskującej.
- \* Nie wolno stać pod robotem WINBOT ani w pobliżu niego podczas mycia.

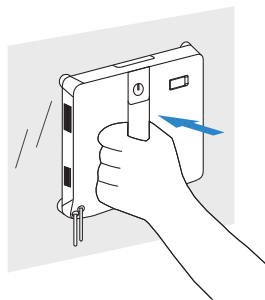
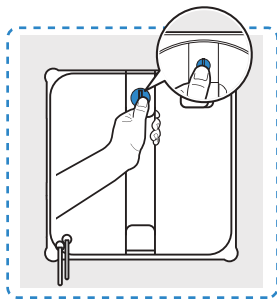

### 2 Konserwacja podczas mycia

W przypadku mocno zabrudzonych szyb nakładkę do wycierania i szczotki narożne należy myć lub wymieniać wedle konieczności, a następnie wielokrotnie przecierać szyby. W międzyczasie należy dopilnować, aby 4 czujniki sferyczne były regularnie czyszczone w celu zapewnienia optymalnej skuteczności mycia.

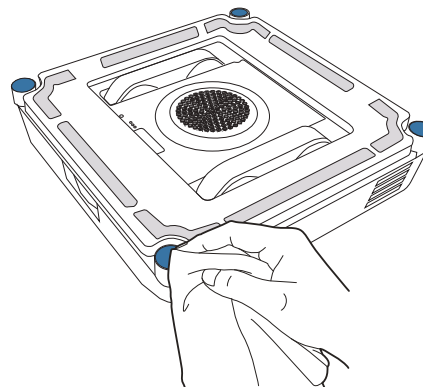

\* Nakładkę do wycierania i szczotki narożne należy czyścić w odpowiednim czasie i upewnić się, że wszelkie drobne cząstki zostały całkowicie usunięte z nich, aby uniknąć zarysowania szkła.

## 2.4 Kończenie pracy

### Pauza

Podczas mycia należy nacisnąć  na robocie WINBOT lub wstrzymać jego pracę za pomocą aplikacji.

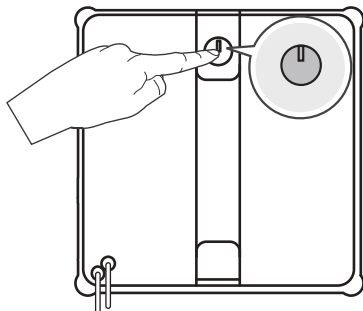

### Zdejmowanie robota WINBOT

Po zakończeniu mycia robot WINBOT powróci do pozycji wyjściowej i nada sygnał dźwiękowy. Należy mocno chwycić za uchwyt. **Nacisnąć i przytrzymać  przez 2 sekundy**, a następnie zdjąć robota, gdy wentylator się zatrzyma.

\* Po zakończeniu mycia należy wylać płyn do mycia.

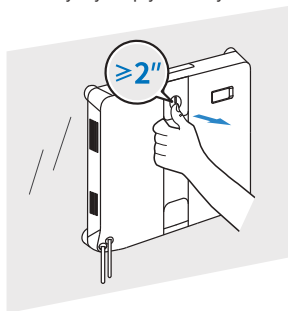

### Wyłączanie zasilania

Aby wyłączyć urządzenie, należy wyłączyć zasilanie.

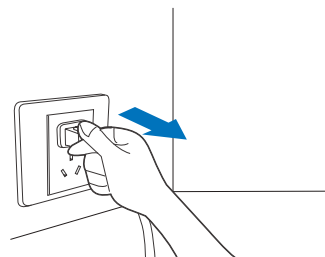

### Odpinanie linki zabezpieczającej



## 2.5 Funkcja zaawansowana

Pobrać aplikację ECOVACS HOME, aby użyć więcej funkcji robota WINBOT.

### a. Wiele trybów mycia

Dokładne czyszczenie: mycie z zygzakowaniem / jazdą po torze w kształcie litery N + mycie zgodnie z ruchem wskazówek zegara wzdłuż wszystkich czterech krawędzi.

Szybkie czyszczenie: mycie z zygzakowaniem / jazdą po torze w kształcie litery N.

Czyszczenie punktowe: wielokrotne przecieranie w celu usunięcia miejscowych zabrudzeń.

Głębokie czyszczenie: dwie rundy mycia z zygzakowaniem / jazdą po torze w kształcie litery N.

Czyszczenie krawędzi: mycie zgodnie z ruchem wskazówek zegara wzdłuż wszystkich czterech krawędzi.

### b. Rozwiązywanie problemów

Jeśli robot WINBOT zasygnalizuje alarm, nie należy panikować.

Szczegółowe wskazówki dotyczące rozwiązywania problemów można znaleźć w aplikacji.

### c. Zdalne sterowanie

Użyć aplikacji do sterowania robotem WINBOT. Funkcje obejmują: widok okien wewnętrznych i zewnętrznych, mycie punktowe i ręczne spryskiwanie wodą.

Opcja 1: Zeskanować kod QR na robocie WINBOT, aby pobrać aplikację.

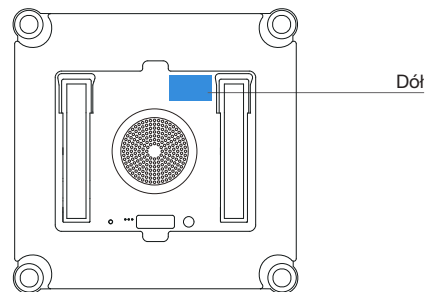

Opcja 2: Zeskanować kod QR lub wyszukać i pobrać aplikację ECOVACS HOME ze sklepu App Store.



Uwaga: Po zakończeniu instalacji należy się zarejestrować, zalogować i połączyć z siecią zgodnie z instrukcjami w aplikacji.

## 3. Konserwacja elementów

### Nakładka do wycierania

#### a. Wymiana nakładki do wycierania

Zdjąć zabrudzoną nakładkę do wycierania i założyć nową w taki sposób, aby płasko przylegała do mocowania nakładki do wycierania znajdującego się na spodzie robota WINBOT.

Upewnić się, że rowek nakładki do wycierania jest ułożony zgodnie z niebieskim znakiem na spodzie robota WINBOT. Docisnąć i wygładzić nakładkę, aby zapewnić jej dobre przyleganie. Upewnić się, że szerokie i wąskie boki nakładki do wycierania są wyrównane z bokami mocowania.

Należy zachować ostrożność, aby nakładka do wycierania nie wystawała poza mocowanie, co mogłoby mieć wpływ na działanie robota WINBOT.

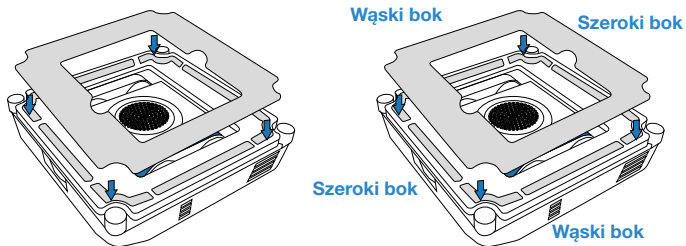

\* Jeśli rzep na mocowaniu nakładki do wycierania jest zabrudzony, należy usunąć zabrudzenia za pomocą szczotki. Nie myć wodą, aby nie doprowadzić do przedostania się wody do spodu robota WINBOT, co może skutkować jego uszkodzeniem.

#### b. Mycie nakładki do wycierania

Zdjąć nakładkę do wycierania. Przed użyciem należy ją umyć wodą z kranu i dokładnie wykręcić, aż nie będzie ściekać z niej woda.

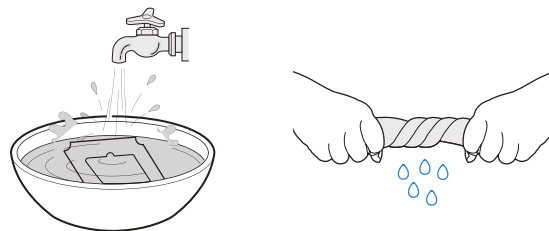

\* Nakładkę do wycierania należy regularnie czyścić, aby przedłużyć jej żywotność. Jeśli nakładka do wycierania ulegnie zużyciu lub przestanie mocno przylegać do rzepu, należy ją wymienić na nową, aby uzyskać optymalną skuteczność mycia.

\* Więcej akcesoriów można znaleźć w aplikacji ECOVACS HOME lub na stronie <https://www.ecovacs.com/global>.

## Gąsienice kół napędowych

Przed przystąpieniem do czyszczenia należy się upewnić, że wentylator nie pracuje. Użyć aplikacji ECOVACS HOME, aby zdalnie sterować robotem WINBOT. Należy sprawdzać gąsienice kół napędowych. W przypadku stwierdzenia zabrudzeń należy wstrzymać działanie kół napędowych. Następnie przetrzeć gąsienice czystą ściereczką.

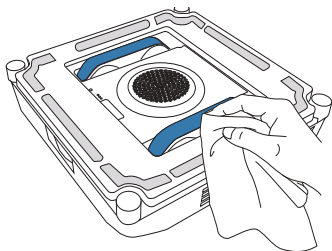

## Elementy na spodzie

Wentylator: Przetrzeć suchą ściereczką, aby zapobiec obniżeniu siły ssania robota WINBOT.

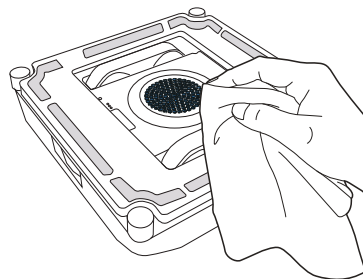

Po oczyszczeniu gąsienic kół napędowych należy założyć nakładkę do wycierania i wznowić mycie.

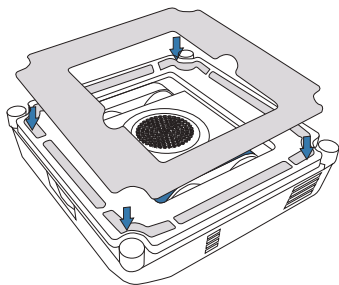

Czujniki sferyczne: Aby utrzymać ich czułość, należy je przecierać suchą ściereczką.

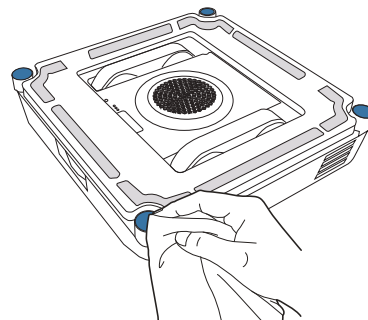

Szczotka narożna i rolka boczna: Gdy mycie się zakończy, należy wyczyścić szczotkę narożną i rolkę boczną wilgotną ściereczką, aby zapewnić optymalną skuteczność mycia.

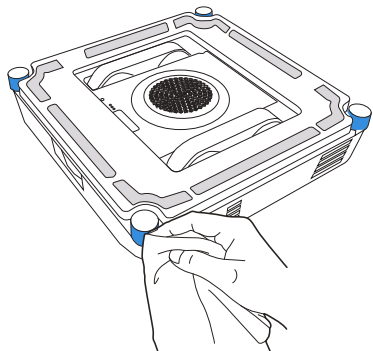

- \* Gdy robot WINBOT nada ostrzeżenie o niskim poziomie naładowania akumulatora, należy się upewnić, że robot WINBOT jest całkowicie naładowany przed użyciem lub przechowywaniem, aby zapobiec skróceniu żywotności akumulatora.
- \* Jeśli robot WINBOT nie będzie używany przez dłuższy czas, należy go całkowicie naładować, wyłączyć i odpowiednio przechowywać. Aby zapobiec uszkodzeniu akumulatora i niepowodzeniu ładowania w wyniku nadmiernego rozładowania, należy go naładować co najmniej raz na sześć miesięcy.

## 4. Lampka kontrolna statusu

Wskazanie	Sygnal świetlny	Interpretacja sygnału świetlnego
Przycisk START / dolna lampka kontrolna statusu	Stały niebieski	Robot WINBOT jest w trybie czuwania lub pracy.
	Miganie na czerwono	Usterka. Robot WINBOT nie działa prawidłowo.

## 5. Rozwiązywanie problemów

### 5.1 Rozwiązywanie problemów

L.P.	Usterka	Możliwe przyczyny	Rozwiązania
1	Robot WINBOT się ślizga, np. przesuwają się na boki lub trzęsie się.	Nakładka do wycierania jest za mokra.	Aby wymienić nakładkę do wycierania, należy zapoznać się z częścią [Konserwacja elementów] w tej instrukcji obsługi.
		Robot WINBOT ściera plamy, których usuwanie nie jest zalecane, na przykład plamy oleju.	Aby oczyścić gąsienice kół napędowych, należy zapoznać się z częścią [Konserwacja elementów] w tej instrukcji obsługi.
2	Robot WINBOT nadaje komunikat głosowy „Zbyt niskie ciśnienie powietrza”.	Nakładka do wycierania nie jest prawidłowo założona.	Zdjąć nakładkę do wycierania i ponownie ją założyć. Upewnić się, że szerokie i wąskie boki nakładki do wycierania są wyrównane z bokami mocowania.
		W oknie są szczeliny lub pęknięcia.	Nie używać robota WINBOT na powierzchniach ze szczelinami.
		Na powierzchni okna są niskie przeszkody.	Przed użyciem robota WINBOT należy ręcznie zasłonić przeszkody.
3	Robot WINBOT nadaje komunikat głosowy „Zablokowany”.	Gąsienice kół napędowych są zablokowane.	Sprawdzić, czy na gąsienicach kół napędowych nie ma kurzu ani zabrudzeń. Jeśli są, należy je oczyścić za pomocą narzędzi. Następnie ponownie uruchomić robota WINBOT, aby rozpocząć automatyczne mycie. Jeśli problem nadal występuje, należy skontaktować się z działem obsługi klienta.
		Na powierzchni okna są niskie przeszkody.	Robot WINBOT nie wykrywa przeszkód ani ram o wysokości poniżej 2 mm. W takim przypadku należy przejść do aplikacji i postępować zgodnie z instrukcjami, aby pomóc robotowi WINBOT.
4	Robot WINBOT nie rozpyla wody.	W zbiorniku na wodę nie ma płynu do mycia.	Dodać płyn czyszczący ECOVACS WINBOT w odpowiednim czasie.
		Funkcja automatycznego spryskiwania jest wyłączona w aplikacji.	Przejdź do aplikacji i włącz funkcję automatycznego spryskiwania.
		Robot WINBOT myje przy niskim poziomie wody.	Jeśli funkcja automatycznego spryskiwania jest włączona w aplikacji, a w zbiorniku na wodę jest płyn do mycia, należy przejść do aplikacji i postępować zgodnie ze środkami ostrożności dotyczącymi automatycznego spryskiwania, aby rozwiązać problem. Jeśli problem nadal występuje, należy skontaktować się z działem obsługi klienta.

L.P.	Usterka	Możliwe przyczyny	Rozwiązania
5	Robot WINBOT nadaje komunikat głosowy „WINBOT napotkał przeszkodę”.	Elementy wewnętrzne nie działają prawidłowo.	Chwycić mocno za łączony przewód i nie stać bezpośrednio pod robotem WINBOT, aby uniknąć odniesienia obrażeń ciała w wyniku upadku robota WINBOT. Powoli pociągnąć robota WINBOT, aż będzie można go osiągnąć. Nacisnąć i przytrzymać przycisk START przez 2 sekundy, a następnie zdjąć robota WINBOT. Wyłączyć robota WINBOT, odłączyć zasilanie, a następnie uruchomić go ponownie. Jeśli problem nadal występuje po ponownym uruchomieniu, należy skontaktować się z działem obsługi klienta.
6	Robot WINBOT nie powrócił do punktu początkowego i nie można go zdjąć.	Wystąpił błąd w algorytmie.	Niewielki błąd może występować ze względu na dokładność obliczeń. Normalna wartość błędu wynosi mniej niż 21 cm. Jeśli błąd powrotu robota WINBOT do punktu początkowego jest zbyt duży i nie można go wygodnie zdjąć, należy przejść do aplikacji i zdalnie sterować robotem WINBOT, aby przywrócić go do pozycji, w której można go łatwo zdjąć.
		Funkcja zdalnego sterowania została użyta po przymocowaniu robota WINBOT, dlatego robot WINBOT nie zna pozycji początkowej.	Przejdź do aplikacji i użyj funkcji zdalnego sterowania, aby pomóc robotowi WINBOT przywrócić do pozycji, w której można go łatwo zdjąć.
7	Robot WINBOT nadaje komunikat głosowy: „Proszę omijać narożniki okna.”	Podczas mycia szyby bezramowej pozycja przylegania robota WINBOT znajduje się za blisko ramy okna.	Chwycić za uchwyt robota WINBOT, nacisnąć i przytrzymać przycisk START robota WINBOT przez 2 sekundy, a następnie zdjąć robota WINBOT i przymocować go ponownie. Zaleca się, aby miejsce przyłożenia znajdowało się w odległości większej niż 10 cm od narożników okna.

## 6. Dane techniczne

Model robota WINBOT	WG853-15	Model zasilacza	BLJ66WB240275P-D
Wejściowe parametry znamionowe	24 V === 2,75 A	Wejście:	100-240 V ~ 50-60 Hz 2,0 A
Moc znamionowa	66 W	Wyjście:	24 V === 2,75 A
Wymiary robota WINBOT (dł. x szer. x wys. mm)	215*215*55		
Zasilanie wyłączone/tryb czuwania	Poniżej 0,50 W		
Pasma częstotliwości	2400–2483,5 MHz		

Moc wyjściowa modułu bezprzewodowego wynosi mniej niż 100 mW.

**Uwaga:** specyfikacje techniczne i projektowe mogą ulec zmianie w ramach ciągłego doskonalenia produktu.

## Svarbios saugos instrukcijos

Naudojant elektros prietaisą, visada reikia laikytis pagrindinių atsargumo priemonių, įskaitant nurodytas toliau:







### **PRIEŠ NAUDODAMI ŠĮ PRIETAISĄ, PERSKAITYKITE VISAS INSTRUKCIJAS. IŠSAUGOKITE ŠIAS INSTRUKCIJAS**

1. Šį prietaisą gali naudoti asmenys, turintys ribotų fizinių, jutiminių ar protinių gebėjimų arba neturintys patirties ir žinių, jei juos prižiūri kitas asmuo arba pateikiami nurodymai, kaip saugiai naudoti prietaisą, o patys asmenys supranta su prietaiso naudojimu susijusius pavojus. Vaikams žaisti su prietaisu draudžiama. Jei prietaisas buvo numestas ant žemės, yra akivaizdžių pažeidimo požymių arba tapo nesandarus, jo naudoti negalima. Įjungtą prietaisą laikykite vaikams nepasiekiamoje vietoje.
2. Nenaudokite ir neįkraukite prietaiso itin karštoje arba šaltoje aplinkoje (esant mažiau nei 0 °C / 32 °F arba daugiau nei 40 °C / 104 °F ir didesniai kaip 85 % drėgniui), nes gali būti paveiktas akumulatorius tarnavimo laikas.
3. Prietaisą galima naudoti išorinių langų valymo tikslais, karabinu tinkamai pritvirtinus saugioje vietoje, kai nėra stipraus vėjo, nelyja ir nesninga.
4. Prieš naudodami karabinu pritvirtinkite apsauginį diržą prie tvirto turėklo patalpų viduje ir įsitikinkite, kad WINBOT tvirtai prie jo pritvirtintas.
5. Naudodami prietaiso nepalikite be priežiūros. Siekdami išvengti kūno sužalojimų ar žalos turtui, jei prietaisas netikėtai nukristų, įsitikinkite, kad po WINBOT darbo zona nėra žmonių, gyvūnų ar vertingų, trapių daiktų.
6. Nenaudokite prietaiso kilus itin stipriai audrai ir pučiant itin stipriam vėjui arba vietovėse, kurių aukštis virš jūros lygio yra didesnis nei 2 000 metrų (6 562 pėdos).
7. Prietaisui atliekant valymo darbus įsitikinkite, kad jis prijungtas prie elektros lizdo. Prietaise sumontuotas apsauginis akumulatorius, įkraunamas naudojant prietaisą. Apsauginis akumulatorius tiekia maitinimą prietaisui atjungus nuo elektros lizdo arba nutrūkus elektros tiekimui.
8. Nepalikite prie elektros lizdo prijungto prietaiso be priežiūros.
9. TIK namų ūkio reikmėms (įskaitant išorinius langus). Nenaudokite prietaiso komercinės ar pramoninės paskirties aplinkose.
10. Nenaudokite ant sudužusio ar nelygaus stiklo, pvz., ant stiklo, apklijuoto statiniais

- užklijuojamais lipdukais, reklaminiais plakatais ar iškiliais raštais, kad stiklas nesudužtų arba nenukristų prietaisas. Nenaudokite ant paviršių su tarpais, pvz., ant stiklinės dalies, kurioje yra tarpų arba skylių, arba dviejų gretimų berėmių stiklinių dalių, atskirtų tarpu, kad, prastai pritvirtinus, prietaisas nenukristų.
11. Naudokite tik gamintojo rekomenduojamus arba tiekiamus priedus. Naudokite tik gamintojo tiekiamą maitinimo adapterį.
  12. Įsitinkinkite, kad maitinimo įtampa atitinka nurodytą ant maitinimo adapterio.
  13. Nenaudokite prietaiso ant įrėminto stiklo, kurio rėmo storis mažesnis nei 5 mm (0,2 col.).
  14. Nenaudokite ant plonesnio nei 3 mm (0,12 col.) stiklo arba plonesnių nei 4 mm (0,16 col.) veidrodžių.
  15. Nenaudokite ant stiklo ar veidrodžių, kurių rankenos aukštis didesnis nei 70~105 mm (2,76~4,13 col.).
  16. Nenaudokite prietaiso ant riebaluotų langų.
  17. Naudojant itin drėgnoje aplinkoje, gali suprastėti valymo efektyvumas.
  18. Laikykite prietaisą atokiau nuo šilumos šaltinių ir degių medžiagų.
  19. Lietingu oru nenaudokite prietaiso ant išorinio lango – prietaisas gali sugesti arba nukristi.
  20. Jei prietaisas prie stiklo prisitvirtina nestipriai arba yra aiškių pažeidimo požymių, prietaiso nenaudokite.
  21. Siekdami sumažinti elektros smūgio pavojų, nedėkite prietaiso į vandenį ar kitą skystį. Prietaiso nedėkite ir nelaikykite tokioje vietoje, kur jis gali nukristi arba traukiant įkristi į vonią ar kriauklę.
  22. Nelieskite maitinimo kištuko drėgnomis rankomis.
  23. Įkraudami nestatykite prietaiso ant kitų elektros prietaisų ir laikykite atokiau nuo ugnies ir skysčių.
  24. Būkite atsargūs ir nepažeiskite maitinimo laido. Prietaiso netraukite ir neneškite už maitinimo laido, nenaudokite maitinimo laido kaip rankenos, uždarydami langą neprispauskite maitinimo laido ir nedėkite ant jo sunkių daiktų. Maitinimo laidą laikykite atokiau nuo karštų paviršių.
  25. Pažeisto maitinimo laido arba kištukinio laido nenaudokite. Nenaudokite netinkamai veikiančio, numesto, pažeisto arba sąlytį su vandeniu patyrusio prietaiso. Siekiant išvengti pavojaus, prietaisą turi remontuoti gamintojas arba gamintojo techninės priežiūros darbų atstovas.
  26. Jei maitinimo laidas yra pažeistas, siekiant išvengti pavojaus, laidą turi remontuoti gamintojas arba gamintojo techninės priežiūros darbų atstovas.
  27. Prieš valant ar prižiūrint prietaisą, kištuką reikia atjungti nuo elektros lizdo. Atjungdami

- maitinimo adapterį netraukite už maitinimo laido.
28. Siekiant išvengti pavojaus, apsauginį akumuliatorių turi pakeisti gamintojas arba gamintojo techninės priežiūros darbų atstovas.
  29. Prieš prietaisą utilizuojant, apsauginį akumuliatorių reikia išimti ir utilizuoti pagal vietos įstatymus ir taisykles.
  30. Prieš iš prietaiso išimant akumuliatorių, prietaisą reikia atjungti nuo elektros lizdo.
  31. Naudotus akumuliatorius utilizuokite pagal vietos įstatymus ir taisykles.
  32. Nemeskite į ugnį net ir smarkiai apgadinto prietaiso. Gali sprogti degančio prietaiso akumuliatorius.
  33. Prietaisą reikia naudoti taip, kaip nurodyta šioje naudojimo instrukcijoje. Įmonė nebus atsakinga už žalą ar sužalojimus, atsiradusius naudojant netinkamai.
  - 34. ĮSPĖJIMAS.** Akumuliatoriui įkrauti naudokite tik kartu su šiuo prietaisu pateikiamą nuimamą maitinimo bloką BLJ66WB240275P-D.
  35. Robote sumontuoti akumuliatoriai, kuriuos pakeisti gali tik kvalifikuoti specialistai.
  36. Kištuką ir maitinimo adapterį reikia naudoti patalpų viduje.
  37. Jei izoliuotas stiklas, kuriuo juda WINBOT, yra nesandarus, pasibaigus valymo darbams WINBOT nedelsiant nuimkite.
  38. Prieš valydami patikrinkite, ar ant paviršiaus, prie kurio ketinate tvirtinti WINBOT, nėra smulkių dalelių. Priešingu atveju jas pašalinkite arba robotą perkelkite į švarią vietą, kad nesubraižytumėte stiklo.
  39. Laiku valykite valymo kempinėle ir būtinai visiškai pašalinkite prie jos prikibusias smulkias daleles, kad nesubraižytumėte stiklo.
  40. Prietaisą reikia naudoti tik su kartu pateikiamu bloku.
  41. Įjungtą arba vėstantį prietaisą laikykite vaikams nepasiekiamoje vietoje.
  42. Baigus naudotis ir prieš atliekant prietaiso techninę priežiūrą, prietaisą reikia atjungti nuo elektros lizdo.

Siekiant atitikti skleidžiamų radijo dažnių reikalavimus, prietaisui veikiant tarp gaminio ir pašalinių žmonių reikia palaikyti 20 cm tarpą. Siekiant užtikrinti atitiktį reikalavimams, dirbti mažesniu atstumu už nurodytą nerekomenduojama. Gaminio siųstuvui naudojama antena turi būti sumontuota atskirai nuo kitų antenų arba siųstuvo.

	<b>II klasė</b>
	<b>Nuo trumpojo jungimo apsaugotas izoliuojantis transformatorius</b>
	<b>Perjungimo režimo maitinimo šaltinis</b>
	<b>Naudoti tik patalpų viduje</b>
	<b>Nuolatinė srovė</b>
	<b>Kintamoji srovė</b>

ES šalys

ES atitikties deklaracijos informaciją žr. adresu

<https://www.ecovacs.com/global/compliance>



Tinkamas šio produkto utilizavimas

Šis ženklas reiškia, kad šio gaminio visoje ES negalima išmesti kartu su kitomis buitinėmis atliekomis. Siekiant išvengti galimos žalos aplinkai ar žmonių sveikatai dėl nekontroliuojamo utilizavimo, atliekas reikia perdirbti atsakingai, skatinant tvarų materialių išteklių panaudojimą pakartotinai. Norėdami naudotą įrenginį perdirbti, pristatykite jį į grąžinimo ir surinkimo punktus arba kreipkitės į vietas, kurioje įrenginį įsigijote, mažmeninės prekybos atstovą. Gaminys bus saugiai perdirbtas.

# 1. Gaminio turinys

## 1.1 Pakuotės turinys

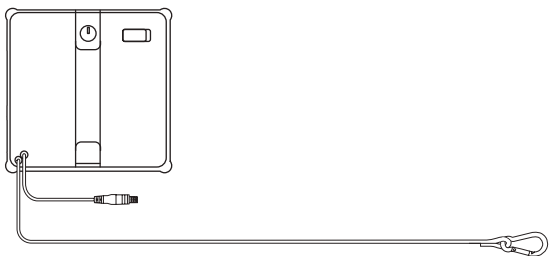

WINBOT + apsauginis lynas

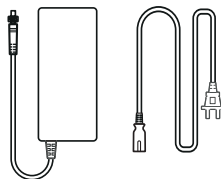

Maitinimo adapteris + maitinimo laidas

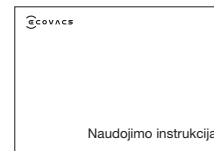

Naudojimo instrukcija



ECOVACS WINBOT valymo tirpalas

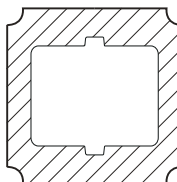

Valymo kempinė

\* Paveikslai ir iliustracijos yra tik pavyzdiniai, faktinė gaminio išvaizda gali būti kitokia.

## 1.2 Gaminio schema

### Vaizdas iš priekio

Purškimo antgaliai

Papildymo anga

Garsiakalbis

Būsenos indikacinė lemputė,  
paleidimo / pristabdymo mygtukas

Purškimo antgaliai

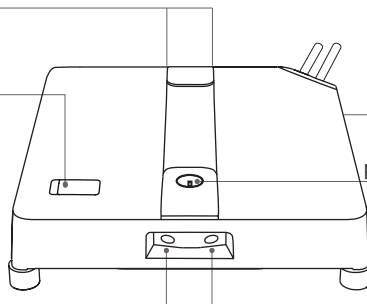

### Vaizdas iš apačios

Sferiniai jutikliai

Šoniniai voleliai

Kampinis šepetys

Ventiliatorius

Varančiojo rato vikšrai

Siurbimo jutiklis

Apatinė būsenos indikacinė  
lemputė

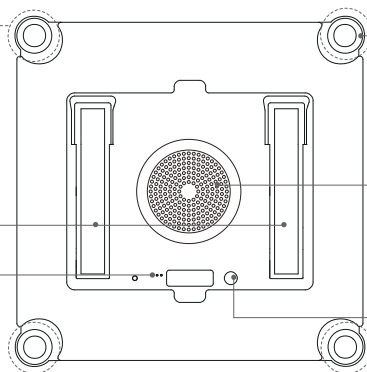
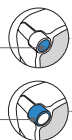

## 2. Spartusis paleidimas

### 2.1 Pastabos prieš pradėdant valyti

WINBOT nerekomenduojama naudoti toliau nurodytais atvejais:

- 1 **Nenaudokite WINBOT ant langų, padengtų kondensatu arba išteptų riebalų dėmėmis, taip pat itin šaltoje ar karštoje aplinkoje.**

WINBOT gali susidurti su sunkumais judant toliau nurodytomis sąlygomis.

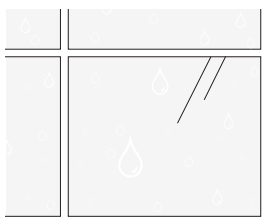

**Kondensatas**

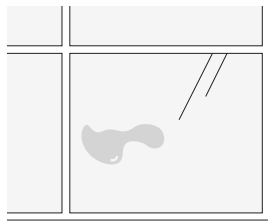

**Riebalų dėmės**

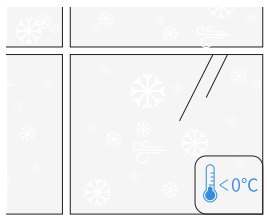

**Esant mažiau nei 0 °C**

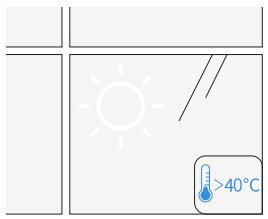

**Esant daugiau nei 40 °C**

 WINBOT geriau veikia ant sausų paviršių ir esant daugiau nei 0 °C.

- 2 **Nenaudokite WINBOT ant per mažų arba netaisyklingos formos langų.**

WINBOT negali judėti toliau nurodytomis sąlygomis.

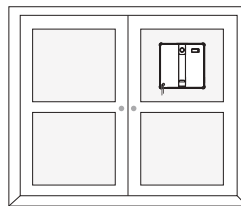

**Mažas stiklas**

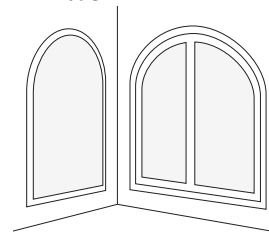

**Netaisyklingos formos**

 WINBOT geriau veikia ant kvadratinų ir didelių langų.

### 3 Nenaudokite WINBOT ant nelygių langų.

Esant toliau nurodytoms sąlygoms, WINBOT gali susidurti su nepakankamu oro slėgiu.

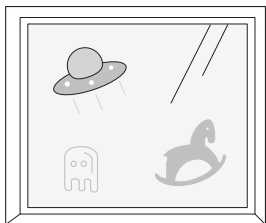

**Elektrostatiniai langų lipdukai ir pan.**

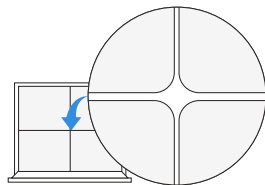

**Įtrūkimai**

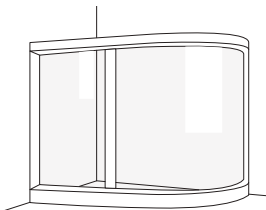

**Lenktas stiklas**

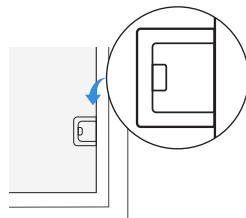

**Kliūtis aukštis < 2 mm**

**Rėmo aukštis < 1 mm**



**Rėmo aukštis < 1 mm**



WINBOT geriau veikia ant lygaus ir plokščio paviršiaus, kad būtų užtikrintas stabilus siurbimas ir sklandus judėjimas.

### 4 Nenaudokite WINBOT ant pernelyg didelių langų.

Dėl per trumpo jungiamojo laido WINBOT gali nepavykti atlikti užduoties.

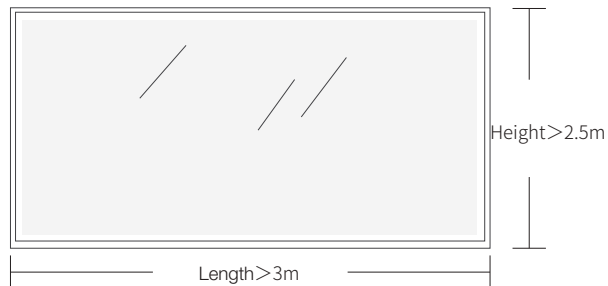

### 5 Nenaudokite WINBOT šalia siaurų tarpų, atitinkančių roboto aukštį.

WINBOT gali įstrigti netoli siaurų erdvių, angų ar tarpų tarp langų rėmenų, durų rėmenų, karnizo apdailų, spintelių ir paviršių, pvz., roboto aukščio sienų / langų.

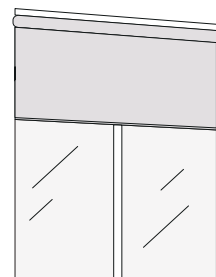
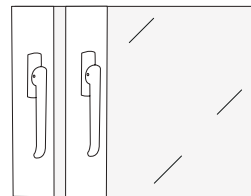

Pabandykite padėti WINBOT ant tarpo ir įsitinkinkite, jog robotas gali saugiai jį įveikti; jei stringa, nenaudokite roboto toje vietoje, kad nepažeistumėte paties roboto arba aplinkinių baldų.

## 6 Valydami didelius stiklinius langus, neleiskite adapteriui kabėti ore.

Ilgam laikui paliktas kabėti WINBOT gali nukristi. Dėl šios priežasties adapterį visada laikykite ant žemės.

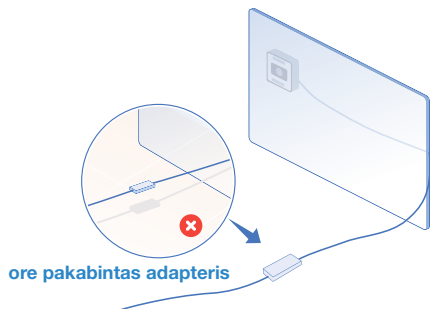

Prieš naudodami įsitinkinkite, kad WINBOT karabinas pritvirtintas tinkamai ir neįvyks nelaimingų atsitikimų.

\* Apsauginis lynas ir karabinas iš anksto sumontuoti gamykloje. Neišardykite.

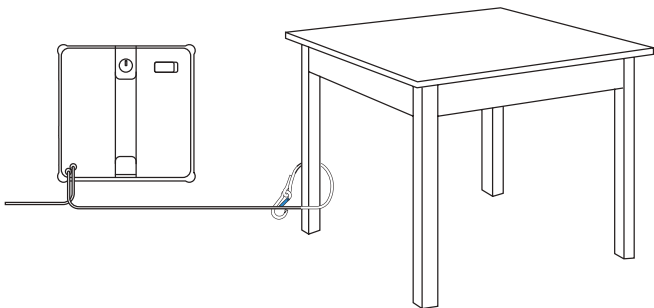

Norėdami nuvalyti stiklines duris, prieš pritvirtindami WINBOT duris atidarykite, kad WINBOT nenukristų dėl siaurų durų tarpų.

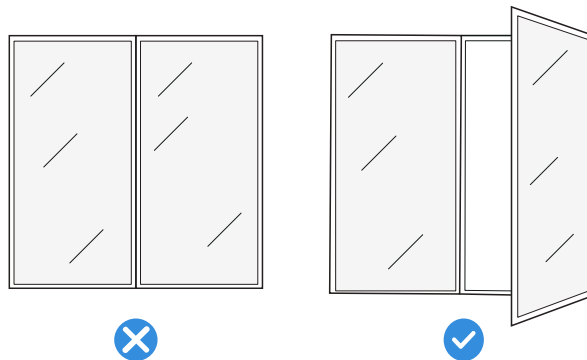

## 2.2 Parengiamieji darbai prieš naudojant

### 1 Pritvirtinkite valymo pagrindą

#### 1. Sudrėkinkite valymo kempinėlę

Prieš naudodami sudrėkinkite valymo kempinėlę.



#### 2. Nugręškite valymo kempinėlę

Norėdami apsaugoti WINBOT robotą, kempinėlę kuo geriau nugręškite – ji turi būti drėgna, bet ne tiek, kad nuo jos varvėtų lašai.

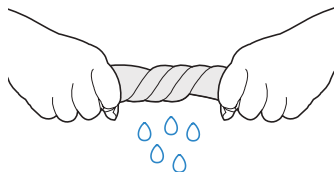

#### 3. Pritvirtinkite valymo kempinėlę

Pritvirtinkite valymo kempinėlę prie WINBOT roboto apačioje esančios kibiosios juostelės, pasirūpindami, kad ji tinkamai lygiuotų ties siaurąją ir plačiąją pusėmis. Tada stipriai paspauskite, kad kempinėlė tinkamai prisitvirtintų.

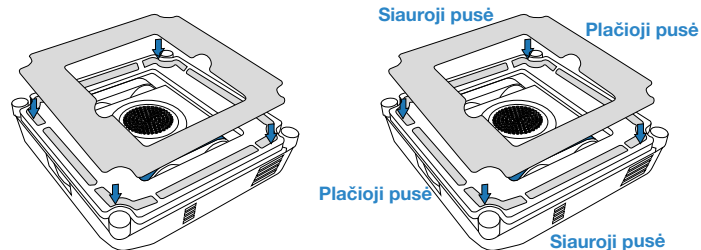

## 2 Įpilkite valymo tirpalo

Įpilkite į vandens bakelį ECOVACS WINBOT valymo tirpalo. Maksimali vandens bakelio talpa yra apie 50 ml. Pasirinkę sparčiojo valymo programą, pripildyto bakelio pakanka maždaug 30 m<sup>2</sup> plotui.

\* Neįpilkite per daug valymo tirpalo, kad neišsilietų per vandens bakelio kraštus.

\* Nenaudokite išgryninto ar filtruoto vandens.

\* Optimaliems valymo rezultatams rekomenduojama naudoti ECOVACS WINBOT valymo tirpalą. Naudojant ne ECOVACS WINBOT, bet kitus valymo tirpalus, valymo efektyvumas gali būti prastesnis arba galima pažeisti gaminį.

\* Pasibaigus ECOVACS WINBOT valymo tirpalui, laikinai galima įpilti vandens iš čiaupo. Tačiau ECOVACS WINBOT valymo tirpalas užtikrina geresnius valymo rezultatus.



### Pastaba.

1. Nekeikite pirštų į papildymo angą.
2. Nuvalykite vandens lašelius nuo korpuso ir keturių purškimo išvadų, kad nebūtų paveikta įprastinė veiksmena.

## 3 Pritvirtinkite apsauginį lyną ir karabiną

Įsitinkinkite, kad stotelės karabinas tvirtai pritvirtintas prie stabilaus, nejudančio objekto, pvz., stalo kojos, kėdės kojos, lovos kojos, sofas kojos, karnizo ar laiptų turėklo. Užfiksuokite karabiną, kaip parodyta toliau, kad išvengtumėte nelaimingų atsitikimų.

**Pastaba. Pasirūpinkite, kad WINBOT robotą visada prižiūrėtų kitas žmogus. Neleiskite žmonėms ar gyvūnams stovėti tiesiai po WINBOT robotu ir įsitinkinkite, kad po valymo zona nėra vertingų ar trapių daiktų.**

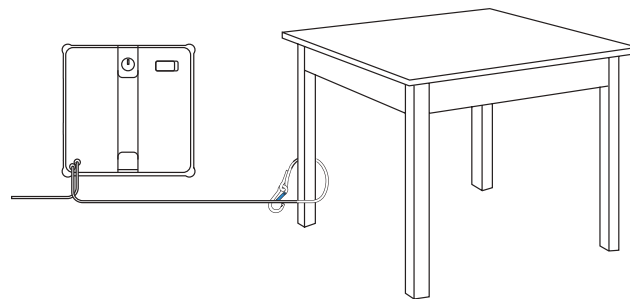

Saugumo sumetimais, prieš naudodami nepamirškite pritvirtinti karabino.

\* Apsauginį lyną rekomenduojama pritvirtinti karabinu pritvirtinti prie tvirto ir saugaus metalinio turėklo.

#### 4 Prijunkite WINBOT maitinimo laidą, maitinimo adapterį ir kištuką

Prieš naudodami įsitikinkite, kad akumulatorius visiškai įkrautas. Įkrovimas trunka maždaug 3 valandas.

\* Neatjunkite maitinimo WINBOT veikiant, priešingu atveju robotas gali nukristi.

\* Ypatingą dėmesį atkreipkite į aviacinį kištuką – jis turi būti tvirtai prijungtas.

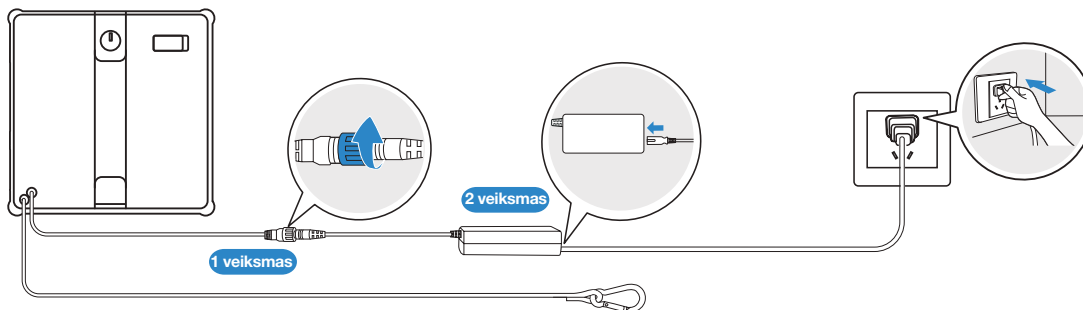

Prijunkite tinkamai, pirmiau nurodyta tvarka. Prijungus netinkamai, gali kilti problemų įkraunant arba būti pažeistas akumulatorius.

## 2.3 Darbo pradžia

### 1 Valymo darbų pradžia

1. Prieš valydami įsitinkinkite, kad šviri vieta yra didesnė už WINBOT robotą, tada pritvirtinkite prie langų.
2. Prijunkite prie maitinimo šaltinio ir ilgai (2 sekundes) spauskite WINBOT paleidimo mygtuką.
3. Išgirdę, kad įsijungė ventilatorius, WINBOT apatinę dalį (pusę su valymo kempinėle) uždėkite ant stiklo. WINBOT automatiškai prikibs prie lango ir pradės valyti.

\* Valydami berėmį stiklą, nedėkite WINBOT prie pat krašto. Rekomenduojama iki krašto palikti didesnį nei 10 cm tarpą.

\* WINBOT gali valyti tik lygius paviršius. Įsitinkinkite, kad stiklas ne plonesnis nei 3 mm.

\* Įjungę ventilatoriaus nelaikykite per arti plaukų ir kitų smulkių daiktų, kad ventilatoriaus niekas neužstotų.

\* Prieš valydami nuvalykite vandens lašelius ties purškimo išvadu.

\* Nestovėkite po ar šalia WINBOT, kai robotas atlieka valymo darbus.

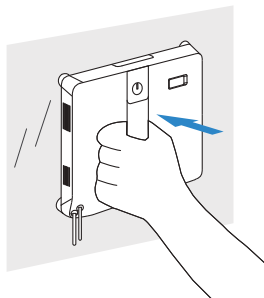
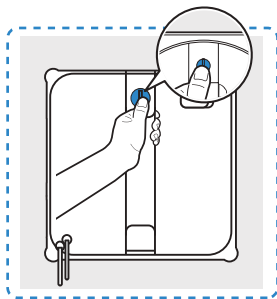

### 2 Techninė priežiūra atliekant valymo darbus

Jei stiklas labai nešvarus, prireikus valymo kempinėle ir kampinius šepetčius nuplaukite arba pakeiskite, tada valykite kelis kartus. Taip pat nepamirškite reguliariai valyti 4 sferinius jutiklius, kad gaminys optimaliai valytų stiklą.

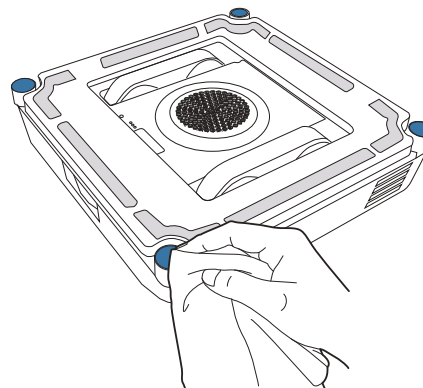

\* Laiku valykite valymo kempinėle bei kampinius šepetčius ir būtinai visiškai pašalinkite prie prikibusias smulkias daleles, kad nesubraižytumėte stiklo.

## 2.4 Darbo pabaiga

### Pristabdykite

Robotui valant paspauskite WINBOT mygtuką  arba pristabdykite robotą per programėlę.

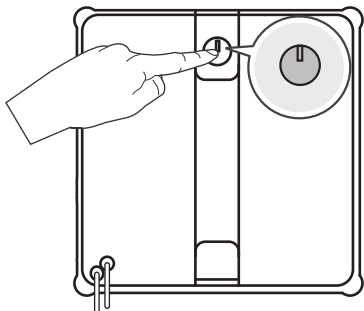

### Išjunkite

Norėdami išjungti, atjunkite nuo elektros lizdo.

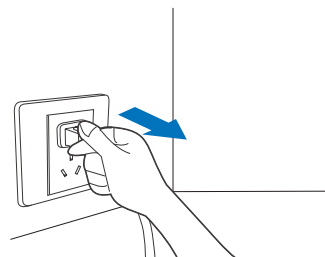

### Nuimkite WINBOT

Baigęs valyti, WINBOT grįš į pradinę padėtį ir pyptelės. Tvirtai laikykite už rankenos. **Ilgai spauskite  2 sekundes**, ventiliatoriui nustojus veikti, robotą nuimkite.

\* Po valymo darbų tirpalą išpilkite.

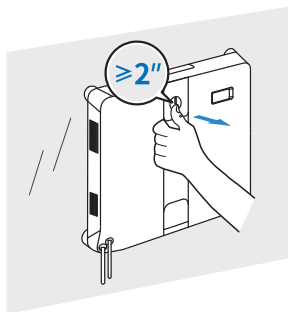

### Nuimkite apsauginį lyną

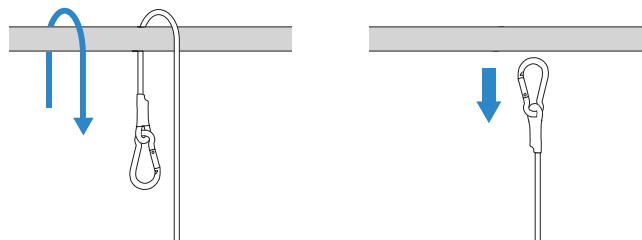

## 2.5 Išsamus veikimo aprašymas

Atsisiųskite programėlę ECOVACS HOME ir pasiekite dar daugiau WINBOT funkcijų.

### a. Keli valymo režimai

Kruopštus valymas. Valymas zigzagu / N raidės forma + valymas pagal laikrodžio rodyklę, palei visus keturis kraštus.

Greitas valymas. Valymas zigzagu / N raidės forma.

Taškinis valymas. Pakartotinis valymas, siekiant pašalinti toje vietoje esančias dulkes.

Giluminis valymas. Du ciklai valant zigzagu / N raidės forma.

Kraštų valymas. Valymas pagal laikrodžio rodyklę, palei visus keturis kraštus.

### b. Gedimų šalinimas

Jei aktyvinamas WINBOT įspėjimas, nepanikuokite. Atidarykite programėlę ir peržiūrėkite išsamias gedimų šalinimo instrukcijas.

### c. Nuotolinis valdymas

Valdykite WINBOT programėle. Funkcijos: vidaus ir išorės langų stiklai, dėmių valymas ir vandens purškimas rankiniu būdu.

1 variantas. Nuskaitykite QR kodą ant WINBOT roboto ir atsisiųskite programėlę.

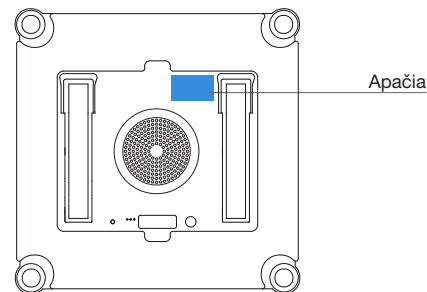

2 variantas. Nuskaitykite QR kodą arba raskite programėlę ECOVACS HOME „App Store“ parduotuvėje ir atsisiųskite.



Pastaba. Kai programėlė įdiegiama, užsiregistruokite, prisijunkite ir prijunkite prie tinklo, kaip nurodyta programėlėje.

### 3. Komponentų techninė priežiūra

#### Valymo kempinė

##### a. Pakeiskite valymo kempinę

Nešvarią valymo kempinę nuimkite ir uždėkite naują, kad lygiai priglustų prie valymo kempinės laikiklio WINBOT roboto apačioje. Įsitikinkite, kad valymo kempinės griovelis lygiuoja su mėlyna žyme WINBOT roboto apačioje. Paspaudinkite ir išlyginkite kempinę, kad įsitikintumėte, jog tvirtai laikosi. Įsitikinkite, kad plačiosios ir siaurosios valymo kempinės pusės lygiuoja su tokiomis pačiomis laikiklio pusėmis.

Būkite atsargūs ir neleiskite valymo kempinei išsikišti už laikiklio ribų, nes WINBOT gali veikti netinkamai.

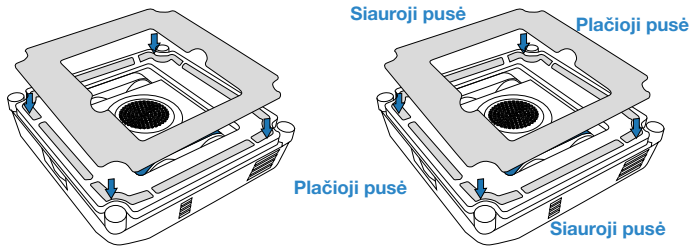

**\*Jei valymo kempinės laikiklio kibioji juostelė yra dulkėta, nuvalykite dulkes valymo šepetėliu. Nevalykite vandeniu, kad į WINBOT apačią nepatektų vandens, galinčio pažeisti robotą.**

##### b. Išplaukite valymo kempinę

Nuimkite valymo kempinę. Prieš naudodami nuplaukite ją vandeniu iš čiaupo ir gerai išgręžkite, kad nuo kempinės nelašėtų vanduo.

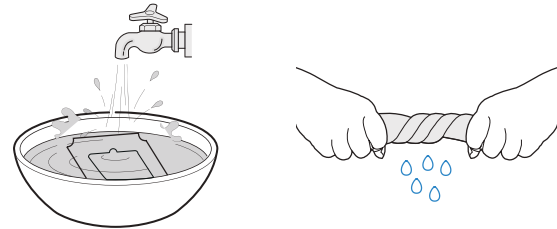

\* Reguliariai valykite valymo kempinę, kad kuo ilgiau tarnautų. Jei valymo kempinė susidėvėjo arba nebesilaiko prie kibiosios juostelės, pakeiskite naują – taip užtikrinsite optimalią valymo kokybę.

\* Daugiau priedų žr. ECOVACS HOME programėlėje arba svetainėje <https://www.ecovacs.com/global>.

## Varančiojo rato vikšrai

Prieš valydami įsitikinkite, kad ventilatorius neveikia. Naudokite ECOVACS HOME programėlę, kad WINBOT valdytumėte nuotoliniu būdu, ir patikrinkite varančiojo rato vikšrus. Pastebėję nešvarumų, varančiojo rato vikšrus pristabdykite. Tada vikšrus švariai nuvalykite valymo šluoste.

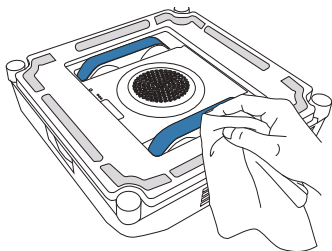

## Apatinis komponentas

Ventiliatorius. Valykite sausa šluoste, kad nesumažėtų WINBOT siurbimo galia.

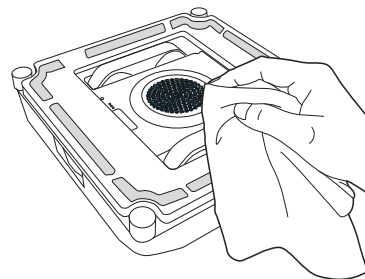

Nuvalę varančiojo rato vikšrus, uždėkite valymo kempinėlą ir valykite toliau.

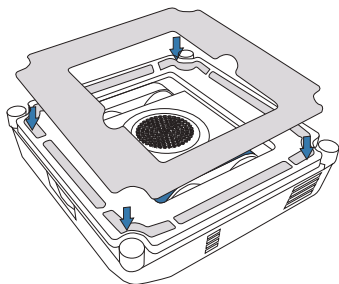

Sferiniai jutikliai. Norėdami nepakenkti jų jautrumui, valykite sausa šluoste.

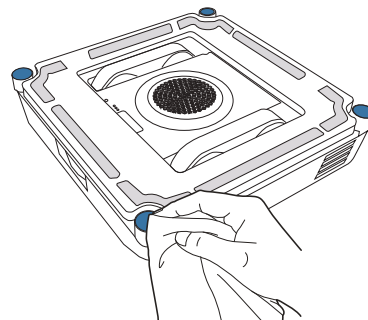

Kampinis šepetėlis ir volelis: Baigę valyti, kampinį šepetėlį ir volelį nušluostykite drėgna šluoste, kad būtų užtikrintas optimalus valymo efektyvumas.

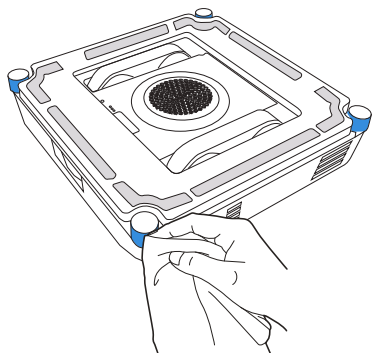

\* WINBOT pateikęs įspėjimą apie mažą akumuliatoriaus įkrovą, prieš naudodami ar sandėliuodami WINBOT įsitinkinkite, kad robotas visiškai įkrautas – taip išsaugosite akumuliatoriaus tarnavimo laiką.

\* Jei WINBOT nebus naudojamas ilgą laiką, robotą visiškai įkraukite, išjunkite ir tinkamai sandėliuokite. Kad akumuliatorius nebūtų pažeistas ir dėl per daug iškrauto akumuliatoriaus neįvyktų įkrovimo triktis, įkraukite robotą bent kartą kas šešis mėnesius.

## 4. Būsenos indikacinė lemputė

Indikatorius	Lemputės būseną	Lemputės būsenos paaiškinimas
PALEIDIMO mygtukas / apatinė būsenos indikacinė lemputė	Mėlyna, dega	WINBOT nustatytas budėjimo režimas arba robotas veikia.
	Raudona, mirksi	Triktis. WINBOT negali tinkamai veikti.

## 5. Gedimų šalinimas

### 5.1 Problemų pašalinimas

NR.	Triktis	Galimos priežastys	Sprendimai
1	WINBOT slysta, pvz., nukrypsta į šoną arba virpa.	Per daug sudrėkinta valymo kempinėle.	Kaip pakeisti valymo kempinėle, žr. šio vadovo skyriuje [Komponentų techninė priežiūra].
		WINBOT nuvalo nerekomenduojamas dėmes, pvz., riebalų dėmes.	Kaip nuvalyti varančiojo rato vikšrus, žr. šio vadovo skyriuje [Komponentų techninė priežiūra].
2	WINBOT pateikia balso pranešimą „Nepakankamas oro slėgis“.	Netinkamai pritvirtinta valymo kempinėle.	Nuimkite valymo kempinėle ir uždėkite iš naujo. Įsitikinkite, kad plačiosios ir siaurosios valymo kempinėlės pusės lygiuoja su tokiomis pačiomis laikiklio pusėmis.
		Ant lango yra tarpų arba įtrūkimų.	Nenaudokite WINBOT ant paviršiaus su tarpais.
		Ant lango paviršiaus yra nedidelių kliuvinių.	Prieš naudodami WINBOT uždenkite kliuvinius rankiniu būdu.
3	WINBOT pateikia balso pranešimą „Užstrigo“.	Užstrigo varančiojo rato vikšrai.	Patikrinkite, ar ant varančiojo rato vikšrų nėra dulkių ar šiukšlių. Priešingu atveju nuvalykite pašalines medžiagas naudodamiesi tam skirtais įrankiais. Tada iš naujo paleiskite WINBOT automatinį valymą. Jei problema išlieka, kreipkitės į klientų aptarnavimo tarnybą.
		Ant lango paviršiaus yra nedidelių kliuvinių.	WINBOT negali aptikti kliuvinių ar rėmų, kurių aukštis – mažesnis nei 2 mm. Tokiu atveju eikite į programėlę ir, vadovaudamiesi instrukcijomis, išlaisvinkite WINBOT.
4	WINBOT nepurškia vandens.	Vandens bakelyje nėra valymo tirpalo.	Laiku įpilkite ECOVACS WINBOT valymo tirpalo.
		Automatinio purškimo funkcija išjungta programėlėje.	Eikite į programėlę ir įjunkite automatinio purškimo funkciją.
		WINBOT liko mažai vandens.	Jei programėlėje automatinio purškimo funkcija įjungta ir vandens bakelyje yra valymo tirpalo, eikite į programėlę ir, ėmęsi automatinio purškimo atsargumo priemonių, pašalinkite problemą. Jei problema išlieka, kreipkitės į klientų aptarnavimo tarnybą.

NR.	Triktis	Galimos priežastys	Sprendimai
5	WINBOT pateikia balso pranešimą „WINBOT susidūrė su kliuviniu“.	Neįprastai veikia vidiniai komponentai.	Tvirtai laikykite už jungiamojo kabelio ir nestovėkite tiesiai po WINBOT, kad robotui nukritus nesusižalotumėte. Lėtai vilkite WINBOT, kol jį pasieksite. Paspauskite ir palaikykite nuspaudę PALEIDIMO mygtuką 2 sekundes, tada WINBOT nuimkite. Išjunkite WINBOT, atjunkite nuo elektros lizdo ir paleiskite iš naujo. Jei paleidus iš naujo problema išlieka, kreipkitės į klientų aptarnavimo tarnybą.
6	WINBOT negrįžo į pradinę padėtį ir roboto neįmanoma nuimti nuo lango.	Įvyko algoritmo klaida.	Apskaiciuojant tikslumą, galėjo įvykti nedidelė skaičiavimo paklaida. Įprasta paklaida – mažiau nei 21 cm. Jei WINBOT grįžimo į pradinę padėtį paklaida yra per didelė ir robotą pasiekti nepatogu, eikite į programėlę ir, valdydami nuotoliniu būdu, sugražinkite WINBOT į lengvai pasiekiamą vietą.
		Pritvirtinus WINBOT, buvo naudojama nuotolinio valdymo funkcija, todėl robotas nežino pradinės padėties.	Eikite į programėlę ir, pasinaudodami nuotolinio valdymo funkcija, sugražinkite gaminį į vietą, kur jį galėsite lengvai nuimti.
7	WINBOT pateikia balso pranešimą „Venkite lango kampų.“	WINBOT pritvirtinimo padėtis, valant berėmį stiklą, yra pernelyg arti lango rėmo.	Laikykite WINBOT už rankenos, paspauskite ir palaikykite PALEIDIMO mygtuką 2 sekundes, tada WINBOT nuimkite ir vėl uždėkite. Rekomenduojama tvirtinti tolesniu nei 10 cm atstumu nuo lango kampų.

## 6. Techninės specifikacijos

WINBOT modelis	WG853-15	Maitinimo adapterio modelis	BLJ66WB240275P-D
Vardinė įėjimo galia	24 V === 2,75 A	Įvestis:	100–240 V ~ 50–60 Hz, 2,0 A
Vardinė galia	66 W	Išvestis:	24 V === 2,75 A
WINBOT matmenys (ilgis × plotis × aukštis, mm)	215*215*55		
Išjungtas / budėjimo režimas	Mažiau nei 0,50 W		
Dažnių juostos	2400–2483,5 MHz		

Belaidžio modulio atiduodamoji galia yra mažesnė nei 100 mW.

**Pastaba:** Techninės ir projektinės specifikacijos gali būti keičiamos, nes gaminys nuolat tobulinamas.

## Važne sigurnosne upute

Prilikom upotrebe električnog uređaja, obvezno se pridržavajte osnovnih mjera opreza, uključujući sljedeće:







### **PROČITAJTE SVE UPUTE PRIJE UPOTREBE UREĐAJA. SAČUVAJTE OVE UPUTE**

1. Ovaj uređaj mogu koristiti osobe sa smanjenim fizičkim, osjetilnim ili mentalnim sposobnostima ili nedostatkom iskustva i znanja ako su pod nadzorom ili su im dane upute o korištenju uređaja na siguran način te ako razumiju uključene opasnosti. Djeca se ne smiju igrati s uređajem. Uređaj se ne smije koristiti ako je pao, ako postoje vidljivi znakovi oštećenja ili ako curi. Uređaj čuvajte izvan dohvata djece kad je pod naponom.
2. Nemojte koristiti i puniti uređaj u iznimno vrućim ili hladnim okruženjima (ispod 0 °C/ 32 °F ili iznad 40 °C/104 °F, iznad 85 % vlage) jer to može utjecati na trajanje baterije.
3. Uređaj se može koristiti za čišćenje vanjskih prozora ako se pravilno pričvrsti na sigurno mjesto s karabinom, ako je vjetar slab i ako ne pada kiša ili snijeg.
4. Prije upotrebe, karabinom zaključajte sigurnosno uže na čvrstu unutarnju ogradu i provjerite je li WINBOT sigurno pričvršćen na nju.
5. Uređaj nemojte ostavljati bez nadzora dok ga koristite. Kako biste spriječili tjelesne ozljede ili oštećenje imovine uslijed slučajnog pada uređaja, pobrinite se da ispod radnog prostora WINBOT-a nema ljudi, životinja ili vrijednih, lomljivih predmeta.
6. Uređaj nemojte upotrebljavati u olujama s jakim udarima vjetra i vjetrovima jačine 10, niti u područjima na nadmorskoj visini iznad 2000 metara (6562 stope).
7. Pazite da uređaj za vrijeme čišćenja bude ukopčan. Uređaj ima sigurnosnu bateriju koja se puni za vrijeme rada. Sigurnosna baterija napaja uređaj ako se iskopča ili ako nestane električnog napajanja.
8. Uređaj nemojte ostavljati bez nadzora dok je ukopčan.
9. SAMO za kućnu upotrebu (uključujući vanjske prozore). Nemojte upotrebljavati uređaj u komercijalnim ili industrijskim okruženjima.
10. Nemojte upotrebljavati na razbijenom ili neravnom staklu, poput stakla sa statičkim naljepnicama, reklamnim plakatima ili

- izdignutim uzorcima, kako ne bi došlo do loma stakla ili pada uređaja. Ne koristite na površinama s razmacima poput komada stakla s razmacima ili rupama ili na dva susjedna komada stakla bez okvira s razmakom između njih, kako biste spriječili pad uređaja zbog lošeg pričvršćivanja.
11. Upotrebljavajte samo pribor koji preporučuje ili dobavlja proizvođač. Koristite samo adapter za napajanje koji je isporučio proizvođač.
  12. Provjerite odgovara li napon napajanja naponu označenom na adapteru napajanja.
  13. Nemojte koristiti aparat na staklu s okvirom manjim od 5 mm (0,2 inča).
  14. Ne koristite na staklu tanjem od 3 mm (0,12 in) ili zrcalima tanjim od 4 mm (0,16 in).
  15. Ne koristite na staklu ili zrcalima s visinom ručke od 70~105 mm (2,76 ~ 4,13 in).
  16. Uređaj nemojte koristiti na masnim prozorima.
  17. Kada se koristi u okruženju s visokom vlagom, to će utjecati na učinkovitost čišćenja.
  18. Uređaj čuvajte dalje od topline i zapaljivih materijala.
  19. Uređaj nemojte koristiti uređaj na vanjskom prozoru za vrijeme kiše kako biste izbjegli rizik od oštećenja ili pada uređaja.
  20. Uređaj nemojte koristiti ako se ne drži čvrsto za staklo ili ima vidljive znakove oštećenja.
  21. Kako biste smanjili rizik od električnog udara, uređaj nemojte stavljati u vodu ili drugu tekućinu. Uređaj nemojte stavljati ili spremati na mjesta gdje može pasti ili biti povučen u kadu ili umivaonik.
  22. Nemojte dirati električni utikač mokrim rukama.
  23. Prilikom punjenja, uređaj nemojte stavljati na druge električne uređaje i držite ga dalje od vatre i tekućine.
  24. Pazite da ne oštetite kabel za napajanje. Uređaj nemojte vući ili ga nositi držeći za kabel za napajanje, koristiti ga kao ručku, zatvarati prozor na kabelu ili stavljati teške terete na kabel. Držite kabel za napajanje dalje od vrućih površina.
  25. Nemojte upotrebljavati s oštećenim kabelom za napajanje ili utičnicom. Uređaj nemojte upotrebljavati ako ne radi ispravno, ako je pao, ako je oštećen ili je došao u kontakt s vodom. Mora ih popraviti proizvođač ili njegov serviser kako bi se izbjegla opasnost.
  26. Ako je kabel za napajanje oštećen, mora ga zamijeniti proizvođač ili njegov serviser kako bi se izbjegla opasnost.

27. Utikač se mora izvaditi iz utičnice prije čišćenja ili održavanja uređaja. Adapter za napajanje nemojte iskopčavati povlačenjem kabela za napajanje.
28. Sigurnosnu bateriju mora zamijeniti proizvođač ili njegov serviser kako bi se izbjegla opasnost.
29. Sigurnosna baterija se mora izvaditi i zbrinuti u skladu s lokalnim zakonima i propisima prije odlaganja uređaja.
30. Uređaj se mora odvojiti od utičnice prije uklanjanja baterije radi zbrinjavanja uređaja.
31. Istrošene baterije odložite u skladu s lokalnim zakonima i propisima.
32. Nemojte spaljivati uređaj čak i ako je ozbiljno oštećen. Baterija može eksplodirati u vatri.
33. Uređaj se mora upotrebljavati u skladu s uputama iz ovog priručnika. Tvrtka se neće smatrati odgovornom ni za kakvu štetu ili ozljede uzrokovane nepravilnom uporabom.
- 34. UPOZORENJE:** u svrhu punjenja baterije upotrebljavajte samo odvojivu jedinicu za napajanje BLJ66WB240275P-D isporučenu s uređajem.
35. Robot sadrži baterije koje mogu zamijeniti samo kvalificirane osobe.
36. Utikač i adapter napajanja moraju se koristiti u zatvorenom prostoru.
37. Ako izolirano staklo na kojemu WINBOT radi, curi, uklonite WINBOT odmah nakon završetka čišćenja.
38. Prije čišćenja provjerite da na površinama za pričvršćivanje WINBOT-a nema sitnih čestica. Ako ih ima, uklonite ih ili prijedite na površinu bez čestica kako ne biste ogrebali staklo.
39. Očistite podlogu za brisanje na vrijeme i pobrinite se da sve sitne čestice budu potpuno uklonjene kako ne biste ogrebali staklo.
40. Uređaj se smije koristiti samo s dobivenom jedinicom.
41. Uređaj čuvajte izvan dohvata djece kad je pod naponom ili kada se hladi.
42. Uređaj se mora iskopčati nakon upotrebe i prije korisničkog održavanja.

Kako bi se zadovoljili zahtjevi za izloženost RF zračenju, tijekom rada uređaja treba održavati razmak od 20 cm ili više između ovog uređaja i osobe. Kako bi se osigurala usklađenost, ne preporučuje se upotreba na udaljenosti manjoj od te udaljenosti. Antena koja se upotrebljava za ovaj odašiljač ne smije biti smještena zajedno s bilo kojom drugom antenom ili odašiljačem.

	<b>Klasa II</b>
	<b>Sigurnosni izolacijski transformator otporan na kratki spoj</b>
	<b>Napajanje prekidačem</b>
	<b>Samo za unutarnju upotrebu</b>
	<b>Istosmjerna struja</b>
	<b>Izmjenična struja</b>

Za zemlje unutar EU

Informacije o EU izjavi o sukladnosti potražite na <https://www.ecovacs.com/global/compliance>



Ispravno odlaganje ovog proizvoda

Ova oznaka označava da se ovaj proizvod ne smije odlagati s ostalim kućnim otpadom u cijeloj EU. Kako biste spriječili moguću štetu za okoliš ili ljudsko zdravlje zbog nekontroliranog odlaganja otpada, reciklirajte ga na odgovoran način kako biste promovirali održivu ponovnu upotrebu materijalnih resursa. Za recikliranje svojeg rabljenog uređaja poslužite se sustavima povrata i prikupljanja ili se obratite prodavaču kod kojeg je proizvod kupljen. Oni mogu reciklirati ovaj proizvod na siguran način.

# 1. Proizvod Sadržaj

## 1.1 Sadržaj pakiranja

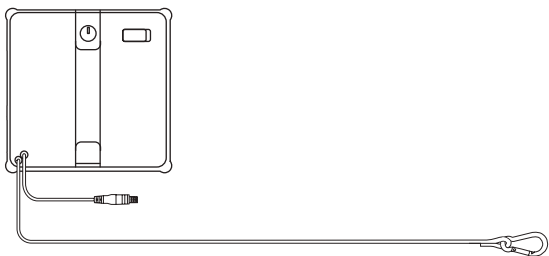

WINBOT + Sigurnosno uže

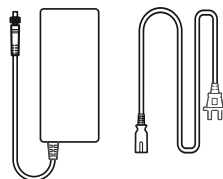

Adapter za napajanje + kabel za napajanje

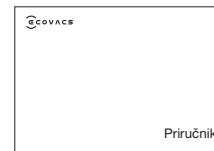

Priručnik



ECOVACS WINBOT tekućina za čišćenje

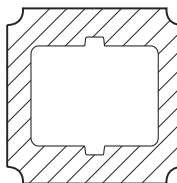

Podloga za brisanje

\* Slike i ilustracije služe samo kao referenca i mogu se razlikovati od stvarnog izgleda proizvoda.

## 1.2 Prikaz proizvoda

### Pogled sprijeda

Mlaznice za raspršivanje

Otvor za punjenje

Zvučnik

Indikator stanja / gumb  
za pokretanje/pauzu

Mlaznice za raspršivanje

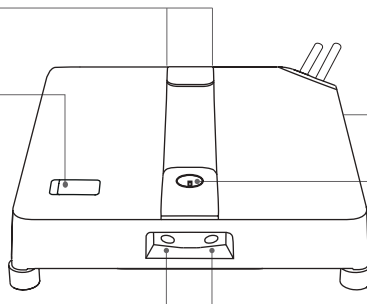

### Pogled odozdo

Kuglasti senzori



Bočni valjci



Kutna četka

Ventilator

Gusjenice pogonskih kotača

Senzor usisa

Donja lampica indikatora stanja

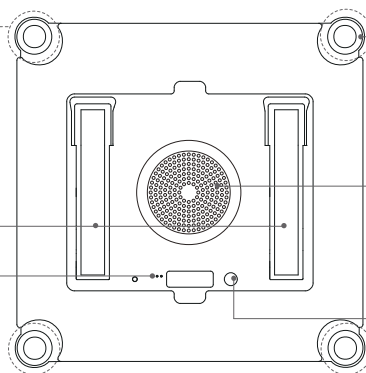

## 2. Brzo pokretanje

### 2.1 Napomene prije čišćenja

Sljedeća stanja se ne preporučuju za korištenje WINBOT-a:

- 1 **Nemojte koristiti WINBOT na prozorima s kondenzacijom ili mrljama od ulja ili u iznimno hladnim ili vrućim okruženjima.**

WINBOT može imati poteškoća s kretanjem u sljedećim uvjetima.

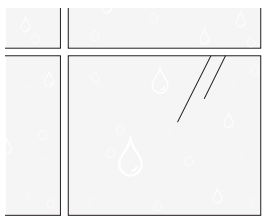

**Kondenzacija**

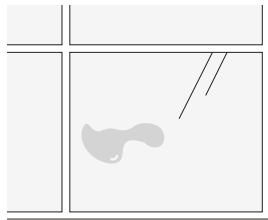

**Mrlje od ulja**

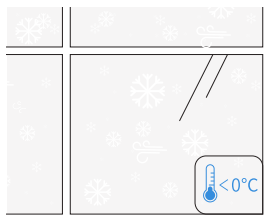

**Ispod 0 °C**

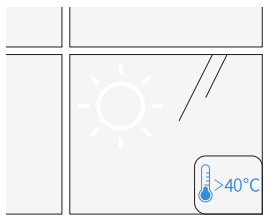

**Iznad 40 °C**

 WINBOT bolje radi na suhim površinama i na temperaturama iznad 0 °C.

- 2 **Nemojte koristiti WINBOT na prozorima koji su premali ili nepravilnog oblika.**

WINBOT se ne može kretati u sljedećim uvjetima.

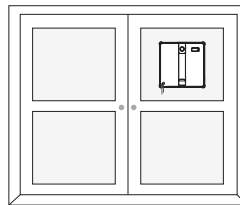

**Malo staklo**

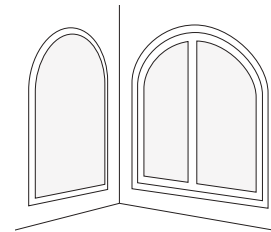

**Nepravilni oblici**

 WINBOT radi bolje na kvadratnim i velikim prozorima.

### 3 Nemojte koristiti WINBOT na neravnim prozorima.

WINBOT može osjetiti nedovoljan tlak zraka u sljedećim uvjetima.

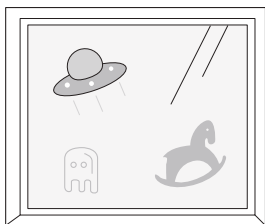

**Elektrostatske naljepnice za prozore, naljepnice i slično.**

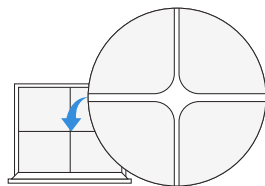

**Pukotine**

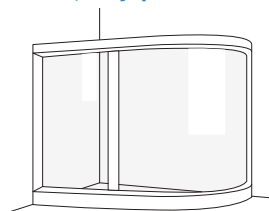

**Zakrivljeno staklo**

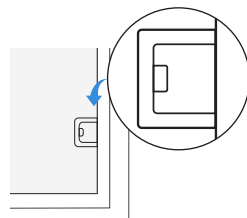

**Visina prepreke < 2 mm**



**Visina okvira < 1 mm**

**Visina okvira < 1 mm**

 WINBOT bolje radi na glatkoj i ravnoj površini kako bi osigurao stabilno usisavanje i kretanje bez zapinjanja.

### 4 Nemojte koristiti WINBOT na prevelikim prozorima.

WINBOT možda neće obaviti zadatak zbog ograničenja duljine spojnog kabela.

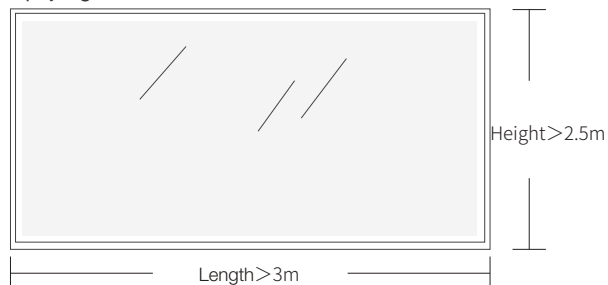

### 5 Nemojte koristiti WINBOT blizu uskih razmaka približno njegove visine.

WINBOT se može zaglaviti kada su obližnji uski prostori, otvori ili razmaci između kvaka na prozorima/vrata/kutija za zavjese/ormarića i površina poput zidova/prozora blizu njegove visine.

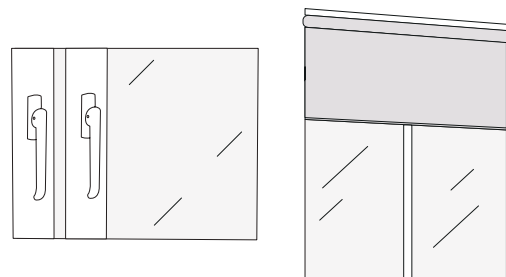

 Postavite WINBOT između razmaka kako biste potvrdili siguran prolaz; ako se zaglavi, izbjegavajte korištenje robota tamo kako biste spriječili vlastitu ozljedu ili oštećenje okolnog namještaja.

**6 Nemojte ostavljati adapter ovješeno u zraku dok čistite velike staklene prozore.**

WINBOT bi mogao pasti zbog dugotrajne ovješnosti. Zato uvijek adapter postavite na tlo.

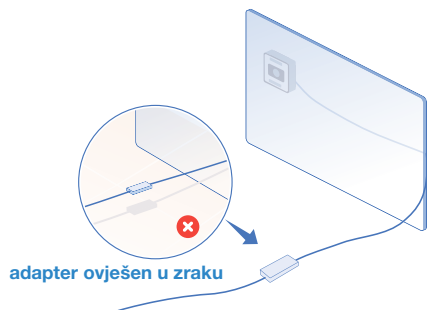

**Prije upotrebe, provjerite je li karabin WINBOT-a pravilno postavljen kako biste spriječili nezgode.**

\*Sigurnosno užo i njegov karabin unaprijed su ugrađeni u tvornici. Nemojte ga demontirati po volji.

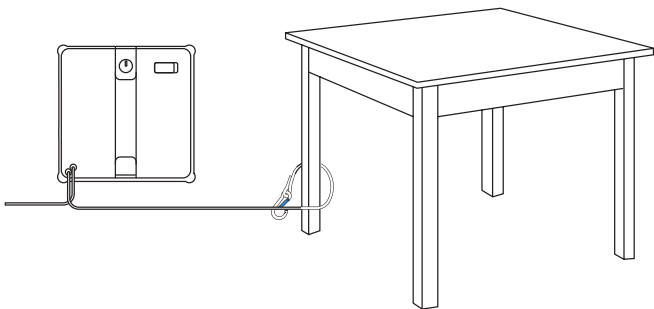

**Za čišćenje staklenih vrata, otvorite vrata prije nego što pričvrstite WINBOT kako biste spriječili pad WINBOT-a zbog uskih razmaka na vratima.**

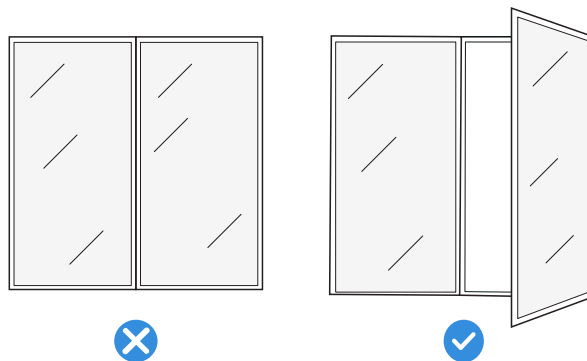

## 2.2 Priprema prije upotrebe

### 1 Instalirajte jastučić za brisanje

#### 1. Navlažite podlogu za brisanje

Prije upotrebe, navlažite podlogu za brisanje.

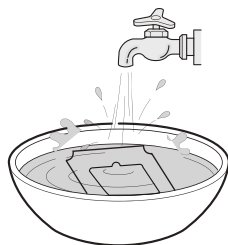

#### 2. Iscijedite podlogu za brisanje

Radi zaštite WINBOT-a, iscijedite podlogu što je više moguće dok ne ostane vlažna, ali ne kaplje.

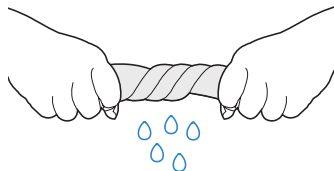

#### 3. Pričvrstite podlogu za brisanje

Pričvrstite podlogu za brisanje na čičak na dnu WINBOT-a pazeći pritom da uske i široke strane budu pravilno poravnate. Zatim čvrsto pritisnite podlogu kako biste je učvrstili na mjestu.

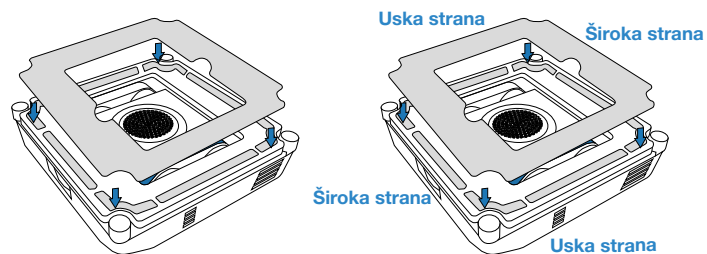

## 2 Dodajte tekućinu za čišćenje

Dodajte ECOVACS WINBOT tekućinu za čišćenje u spremnik za vodu. Maksimalni kapacitet spremnika za vodu je oko 50 ml. U brzom čišćenju, s punim spremnikom može se poprskati približno 30 m<sup>2</sup>.

- \* Nemojte dodavati previše tekućine za čišćenje kako ne biste prepunili spremnik za vodu.
- \* Nemojte koristiti pročišćenu ili filtriranu vodu.
- \* Preporučuje se korištenje ECOVACS WINBOT tekućine za čišćenje radi optimalnih rezultata. Korištenje drugih tekućina za čišćenje osim ECOVACS WINBOT tekućine može smanjiti učinkovitost čišćenja ili oštetiti proizvod.
- \* Ako ECOVACS WINBOT nestane tekućine za čišćenje, privremeno se može koristiti voda iz slavine. Međutim, ECOVACS WINBOT tekućina za čišćenje osigurava bolje rezultate čišćenja.



### Napomena:

1. Nemojte stavljati prste u otvor za punjenje.
2. Obrisite kapljice vode na kućištu i četiri otvora za prskanje kako ne biste utjecali na normalan rad.

## 3 Sigurnosna uža i njegov karabin

Pazite da karabin stanice bude sigurno pričvršćen na stabilan, nepomičan predmet poput noge stola, noge stolca, noge kreveta, noge sofe, šipke za zavjese ili rukohvata stubišta. Zaključajte karabin kao što je prikazano dolje kako biste spriječili nezgode.

**Napomena: neka netko bude blizu radi nadzora WINBOT-a. Ne dopustite ljudima ili kućnim ljubimcima da stoje neposredno ispod WINBOT-a i pazite da ispod prostora za čišćenje nema vrijednih ili lomljivih predmeta.**

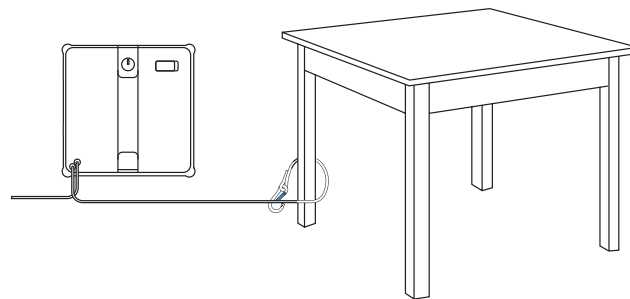

Radi sigurnosti, karabin osigurajte prije upotrebe.

- \* Preporučuje se pričvršćivanje sigurnosnog užeta s karabinom na čvrstu i sigurnu metalnu ogradu.

#### 4 Spojite WINBOT-ov kabel za napajanje, adapter za napajanje i utikač

Pazite da baterija bude potpuno napunjena prije korištenja. Vrijeme punjenja bit će približno 3 sata.

\* Nemojte isključivati napajanje dok WINBOT radi jer to može dovesti do rizika od pada.

\* Posebno se naglašava da zrakoplovni utikač mora biti čvrsto spojen.

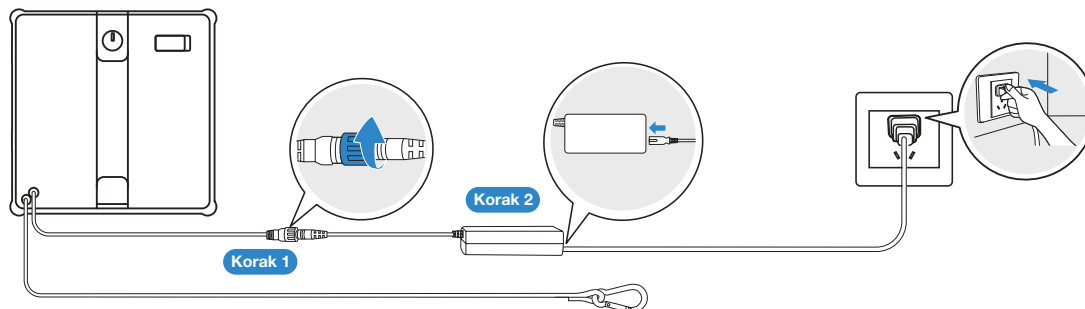

Spojite ispravno gore prikazanim redoslijedom. Neispravno priključivanje može uzrokovati nepravilnosti u punjenju ili oštećenje baterije.

## 2.3 Početak rada

### 1 Počnite čistiti

1. Prije čišćenja, provjerite je li površina čišćenja veća od veličine WINBOT-a, zatim ga pričvrstite na prozore.
  2. Spojite električno napajanje i držite pritisnutim WINBOT gumb za pokretanje u trajanju od 2 sekunde.
  3. Kada začujete da se ventilator pokreće, stavite donji dio WINBOT-a (stranu s brisačem) na staklo. WINBOT će se automatski zalijepiti za prozor i početi čistiti.
- \* Nemojte WINBOT držati preblizu ruba prilikom čišćenja stakla bez okvira. Preporučuje se da bude udaljen od ruba više od 10 cm.
  - \* WINBOT može čistiti samo ravne površine. Provjerite da debljina stakla nije manja od 3 mm.
  - \* Nemojte stavljati ventilator blizu kose i drugih sitnih predmeta nakon uključivanja, kako ne biste blokirali ventilator.
  - \* Osušite kapljice vode na izlazu za prskanje prije čišćenja.
  - \* Nemojte stajati ispod ili blizu WINBOT-a dok je čišćenje u tijeku.

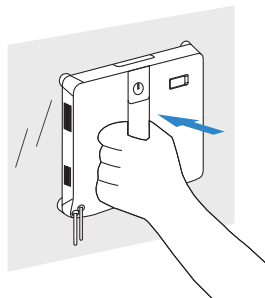
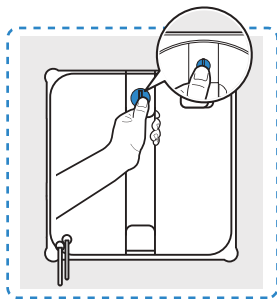

### 2 Održavanje za vrijeme čišćenja

Ako je staklo jako zaprljano, operite ili zamijenite podlogu za brisanje i kutne četke po potrebi, a zatim ih više puta obrišite. Istodobno, osigurajte redovito čišćenje 4 kuglasta senzora kako biste osigurali optimalno čišćenje.

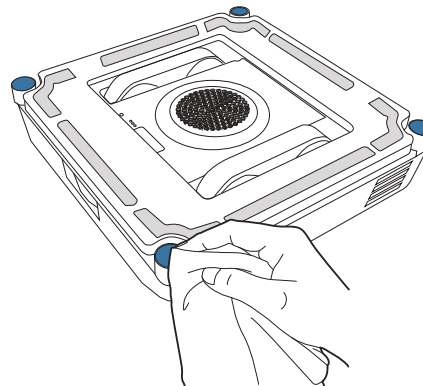

\* Očistite podlogu za brisanje i kutne četke na vrijeme i pobrinite se da sve sitne čestice budu potpuno uklonjene kako ne biste ogrebali staklo.

## 2.4 Završetak

### Pauza

Za vrijeme čišćenja, pritisnite  na WINBOT-u ili ga pauzirajte putem aplikacije.

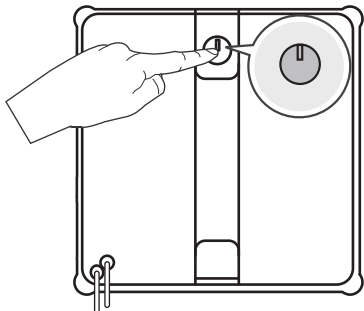

### Uklanjanje WINBOT-a

Kada čišćenje završi, WINBOT se vraća na početni položaj i oglašava se zvučni signal. Čvrsto uhvatite za ručku. **Dugo držite pritisnutim  u trajanju od 2 sekunde** i uklonite ga kada ventilator prestane raditi.

\* Izlijte tekućinu za čišćenje nakon čišćenja.

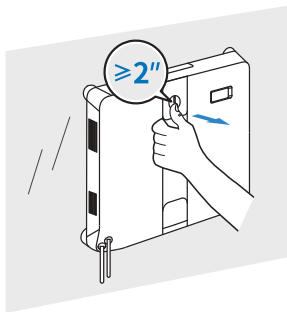

### Isključivanje električnog napajanja

Isključite električno napajanje radi isključivanja.

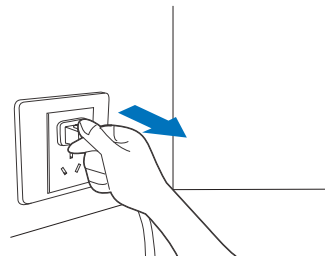

### Otkopčajte sigurnosno uže



## 2.5 Napredna funkcija

Preuzmite ECOVACS HOME aplikaciju kako biste otključali više WINBOT značajki.

### a. Višestruki načini čišćenja

Temeljito čišćenje: čišćenje u cik-cak/N-obliku + čišćenje u smjeru kazaljke na satu duž sva četiri ruba.

Brzo čišćenje: čišćenje u cik-cak/N-obliku.

Točkasto čišćenje: višestruko brisanje radi uklanjanja lokalizirane prašine.

Dubinsko čišćenje: dva kruga cik-cak/N-oblikovanog čišćenja.

Čišćenje rubova: čišćenje u smjeru kazaljke na satu duž sva četiri ruba.

### b. Rješavanje problema

Ako WINBOT aktivira alarm, nemojte paničariti. Posjetite aplikaciju za detaljne upute za rješavanje problema.

### c. Daljinsko upravljanje

Koristite aplikaciju za upravljanje WINBOT-om. Značajke uključuju: unutarnji i vanjski pogled na prozore, točkasto čišćenje te ručno prskanje vodom.

Opcija 1: skenirajte QR kod na WINBOT-u za preuzimanje aplikacije.

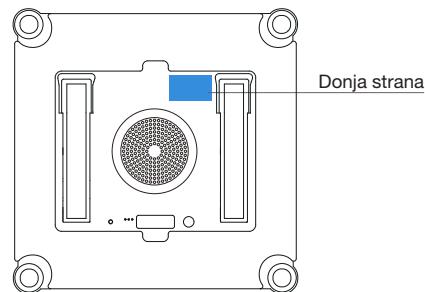

Opcija 2: skenirajte QR kod ili pretražite i preuzmite ECOVACS HOME aplikaciju u App Storeu.



Napomena: nakon završetka instalacije, dovršite registraciju, prijavu i povezivanje na mrežu prema uputama u aplikaciji.

### 3. Održavanje komponenti

#### Podloga za brisanje

##### a. Zamijenite podlogu za brisanje

Uklonite prijavu podlogu za brisanje i pričvrstite novu ravno unutar držača za brisanje na donjoj strani WINBOT-a.

Provjerite odgovara li utor podloge za brisanje plavoj oznaci na donjoj strani WINBOT-a. Pritisnite i izravnajte podlogu kako biste osigurali sigurno prisanje. Provjerite jesu li široke i uske strane podloge za brisanje poravnate s onima na držaču.

Pazite da ne zalijepite podlogu za brisanje izvan držača kako ne biste utjecali na rad WINBOT-a.

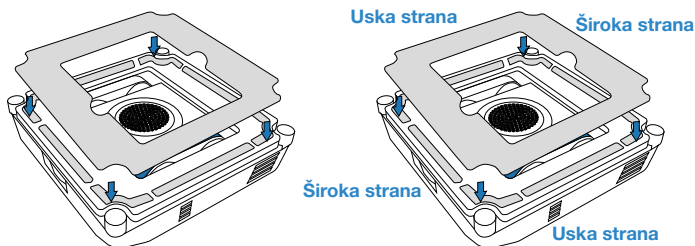

\* Ako je čičak na držaču podloge za brisanje prašnjav, četkom za čišćenje uklonite prašinu. Nemojte prati vodom kako biste spriječili ulazak vode u donji dio WINBOT-a, što može uzrokovati oštećenja.

##### b. Pranje podloge za brisanje

Uklonite podlogu za brisanje. Operite vodom iz slavine i dobro ocijedite dok uložak ne prestane kapati prije upotrebe.

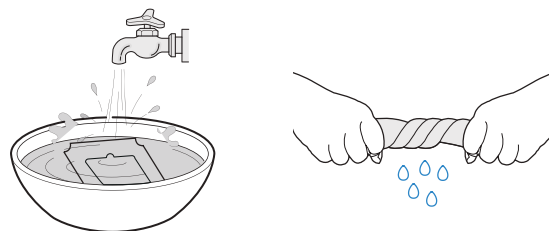

\* Redovito čistite podlogu za brisanje kako biste produžili njezin vijek trajanja. Ako se podloga za brisanje istroši ili više ne pranja čvrsto na čičak, zamijenite ju novom kako biste postigli optimalno čišćenje.

\* Istražite više dodataka u ECOVACS HOME aplikaciji ili na <https://www.ecovacs.com/global>.

## Gusjenice pogonskih kotača

Prije čišćenja, provjerite da ventilator ne radi. Koristite ECOVACS HOME aplikaciju za daljinsko upravljanje WINBOT-om i provjeru gusjenice pogonskih kotača. Zaustavite rad gusjenica pogonskih kotača ako se pronađe prljavština. Zatim obrišite gusjenice čistom krpom.

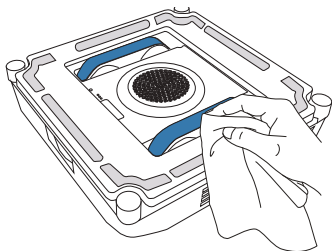

## Komponenta s donje strane

Ventilator: obrišite suhom krpom kako biste spriječili oštećenje usisnog elementa WINBOT-a.

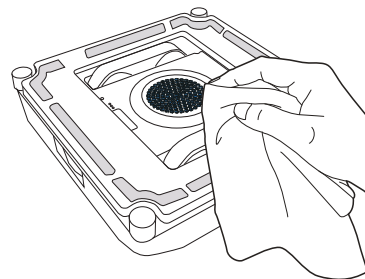

Nakon čišćenja gusjenica pogonskih kotača, montirajte podlogu za brisanje i nastavite s čišćenjem.

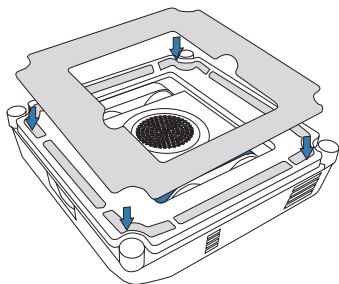

Kuglasti senzori: obrišite ih suhom krpom kako biste održali njihovu osjetljivost.

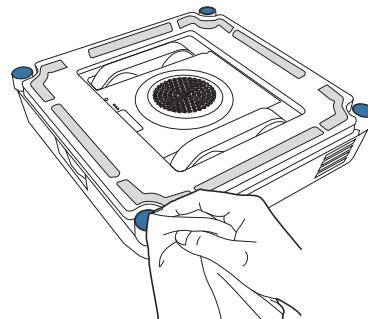

Kutna četka i bočni kotačić: Nakon čišćenja, očistite kutnu četku i bočni kotačić vlažnom krpom kako biste osigurali optimalno čišćenje.

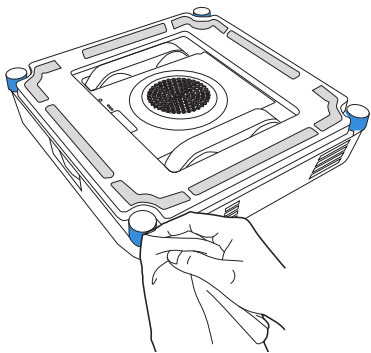

\* Nakon što WINBOT izda upozorenje o niskoj bateriji, provjerite je li WINBOT potpuno napunjen prije upotrebe ili skladištenja kako biste izbjegli smanjenje vijeka trajanja baterije.

\* Ako se WINBOT ne koristi dulje vrijeme, potpuno ga napunite, isključite i pravilno pohranite. Kako biste spriječili oštećenje baterije i kvar punjenja zbog prevelikog pražnjenja, napunite je barem jednom u šest mjeseci.

## 4. Lampica indikatora stanja

Indikator	Svjetlosni efekt	Tumačenje svjetlosnog efekta
Gumb START / donja lampica indikatora stanja	Trajno plava	WINBOT je u stanju pripravnosti ili u radu.
	Trepćuća crvena	Kvar. WINBOT ne može pravilno raditi.

## 5. Rješavanje problema

### 5.1 Rješavanje problema

BR.	Kvar	Mogući uzroci	Rješenja
1	WINBOT proklizava, poput bočnog klizanja ili vibracija kućišta.	Podloga za brisanje je previše mokra.	Pogledajte [Održavanje komponenti] u ovom priručniku za zamjenu podloge za brisanje.
		WINBOT briše nepreporučene mrlje, poput mrlja od ulja.	Pogledajte [Održavanje komponenti] u ovom priručniku za čišćenje gusjenica pogonskih kotača.
2	WINBOT glas daje znak "Nedovoljan tlak zraka".	Podloga za brisanje nije pravilno pričvršćena.	Uklonite podlogu za brisanje i ponovno je pričvrstite. Provjerite jesu li široke i uske strane podloge za brisanje poravnate s onima na držaču.
		Na prozoru postoje praznine ili pukotine.	Nemojte koristiti WINBOT na površini s prazninama.
		Na površini prozora nalaze se niske prepreke.	Ručno prekrijte prepreke prije korištenja WINBOT-a.
3	WINBOT glas daje znak "Zaglavljeno".	Gusjenice pogonskih kotača su zaglavljene.	Provjerite da nema prašine ili ostataka na gusjenicama pogonskih kotača. Ako da, očistite ih alatima. Zatim ponovno pokrenite WINBOT za automatsko čišćenje. Ako problem potraje, obratite se korisničkoj službi.
		Na površini prozora nalaze se niske prepreke.	WINBOT ne može detektirati prepreke ili okvire visine manje od 2 mm. U tom slučaju, otvorite aplikaciju i slijedite upute kako biste pomogli WINBOT-u.
4	WINBOT ne prska vodu.	U spremniku za vodu nema tekućine za čišćenje.	Na vrijeme dolijte ECOVACS WINBOT tekućinu za čišćenje.
		Funkcija automatskog prskanja je isključena u aplikaciji.	Otvorite aplikaciju i uključite funkciju automatskog prskanja.
		WINBOT čisti na niskoj razini vode.	Ako je funkcija automatskog prskanja uključena u aplikaciji i u spremniku za vodu ima tekućine za čišćenje, otvorite aplikaciju i slijedite mjere opreza za automatsko prskanje kako biste riješili problem. Ako problem potraje, obratite se korisničkoj službi.

BR.	Kvar	Mogući uzroci	Rješenja
5	WINBOT glas daje poruku: "WINBOT nailazi na prepreku".	Unutarnje komponente su neispravne.	Čvrsto držite pleteno uže i nemojte stajati neposredno ispod WINBOT-a kako ne biste bili ozlijeđeni padom WINBOT-a. Polako povucite WINBOT dok ga ne dosegnete. Pritisnite i držite gumb START u trajanju od 2 sekunde, a zatim uklonite WINBOT. Isključite WINBOT, isključite napajanje i ponovno ga pokrenite. Ako se problem nastavi nakon ponovnog pokretanja, obratite se korisničkoj podršci.
6	WINBOT se nije vratio u početni položaj i ne može se ukloniti.	Postoji pogreška u algoritmu.	Ovisno o točnosti izračuna, može doći do male pogreške. Normalna pogreška je manja od 21 cm. Ako je pogreška WINBOT-a koji se vraća u početno mjesto prevelika i nezgodno je dohvatiti WINBOT, otvorite aplikaciju i daljinski upravljajte WINBOT-om kako biste se vratili u položaj gdje se može lako ukloniti.
		Funkcija daljinskog upravljanja korištena je nakon što se WINBOT uhvatio za površinu pa WINBOT ne zna početni položaj.	Otvorite aplikaciju i daljinskim upravljačem pomognite WINBOT-u da se vrati u položaj gdje ga je lako ukloniti.
7	WINBOT glas kaže: "Izbjegavajte kutove prozora."	Prilikom čišćenja stakla bez okvira, položaj WINBOT-a je preblizu okviru prozora.	Uхватite WINBOT-ovu dršku, pritisnite i držite WINBOT-ov gumb START u trajanju od 2 sekunde, a zatim uklonite i ponovno pričvrstite WINBOT. Preporučuje se da položaj prianjanja bude udaljen više od 10 cm od kutova prozora.

## 6. Tehničke specifikacije

WINBOT model	WG853-15	Model adaptera za napajanje	BLJ66WB240275P-D
Nazivni ulaz	24 V === 2,75 A	Ulaz:	100-240 V ~ 50-60 Hz 2,0 A
Nazivna snaga	66 W	Izlaz:	24 V === 2,75 A
Dimenzije WINBOT-a (D × Š × V mm)	215*215*55		
Isključeno napajanje/ Pripravnost	Manje od 0,50 W		
Pojasevi frekvencija	2400-2483,5 MHz		

Izlazna snaga bežičnog modula manja je od 100 mW.

**Napomena:** tehničke specifikacije i specifikacije dizajna smiju se mijenjati radi kontinuiranog poboljšanja proizvoda.

## Viktiga säkerhetsinstruktioner

När du använder en elektrisk apparat bör du alltid följa grundläggande försiktighetsåtgärder. Detta omfattar bland annat följande:

### **LÄS ALLA INSTRUKTIONER INNAN DU ANVÄNDER DEN HÄR ENHETEN. SPARA INSTRUKTIONERNA**

1. Personer med nedsatta fysiska, sensoriska eller mentala förmågor eller bristande erfarenheter och kunskaper bör endast använda den här apparaten när de övervakas av någon med tillsyn, eller om de har fått instruktioner om hur apparaten ska användas på ett säkert sätt och de förstår riskerna som är kopplade till användningen av apparaten. Barn ska inte leka med apparaten. Apparaten får inte användas om den har tappats, om det finns synliga tecken på skador eller om den läcker. Håll apparaten utom räckhåll för barn när den är strömsatt.
2. Använd och ladda inte apparaten i extremt varma eller kalla miljöer (under 0 °C/32 °F eller över 40 °C/104 °F, över 85 % luftfuktighet) eftersom det kan påverka batteriets livslängd.
3. Apparaten kan användas för att rengöra fönster på utsidan om den är ordentligt fäst i en säker position med karbinhaken, vinden är lugn och det varken regnar eller snöar.
4. Innan användning, använd karbinhaken för att fästa säkerhetslinan till ett starkt räcke inomhus och se till att WINBOT är ordentligt fäst.
5. Lämna inte apparaten utan uppsikt när den används. För att förhindra personskador eller skador på egendom orsakade av att apparaten faller av misstag, se till att det inte finns några personer, djur eller värdefulla, ömtåliga föremål under WINBOT:s arbetsområde.
6. Använd inte apparaten vid stormar med vindstyrka 10 eller i områden där höjden över havet överstiger 2 000 meter (6 562 fot).
7. Se till att apparaten är ansluten till elnätet under rengöringen. Apparaten har ett säkerhetsbatteri som laddas under användning. Säkerhetsbatteriet driver apparaten om den kopplas ur eller om strömmen går.
8. Lämna inte apparaten utan uppsikt när den är ansluten till elnätet.
9. Endast för hushållsbruk (inklusive ytterfönster). Använd inte enheten i kommersiella eller industriella miljöer.
10. Använd inte på trasigt eller ojämnt glas, såsom glas med statiska klistermärken, reklamaffischer eller upphöjda mönster, för att förhindra att glaset går sönder eller att

- apparaten faller. Använd inte på ytor med springor, såsom glas med springor eller hål, eller två intilliggande, ramlösa glas med en springa mellan sig, för att förhindra att apparaten faller på grund av dålig fastsättning.
11. Använd endast tillbehör som rekommenderas eller tillhandahålls av tillverkaren. Använd endast den medföljande strömadaptern från tillverkaren.
  12. Se till att strömförsörjningens spänning stämmer överens med spänningen som anges på strömadaptern.
  13. Använd inte apparaten på glasramar med en ram som är mindre än 5 mm (0,2 tum).
  14. Använd inte på glas som är tunnare än 3 mm (0,12 tum) eller speglar som är tunnare än 4 mm (0,16 tum).
  15. Använd inte på glas eller speglar med en handtagshöjd på 70–105 mm (2,76–4,13 tum).
  16. Använd inte apparaten på feta fönster.
  17. Rengöringsprestandan påverkas vid användning i miljöer med hög luftfuktighet.
  18. Förvara inte apparaten nära värmekällor och brandfarliga material.
  19. Använd inte apparaten på ett ytterfönster vid regnigt väder för att undvika risk för skador på apparaten eller att den faller ned.
  20. Använd inte apparaten om den inte sitter ordentligt fast på glaset eller har synliga tecken på skador.
  21. För att minska risken för elstötar, placera inte apparaten i vatten eller annan vätska. Placera eller förvara inte apparaten där den kan falla eller dras ner i ett badkar eller handfat.
  22. Rör inte strömkontakten med våta händer.
  23. Placera inte apparaten på andra elektriska apparater och håll den borta från eld och vätska under laddning.
  24. Var försiktig så att du inte skadar strömkabeln. Dra inte i och bär inte apparaten i nätsladden, använd inte nätsladden som handtag, stäng inte fönster på nätsladden och lägg inte tunga föremål på nätsladden. Håll strömkabeln borta från heta ytor.
  25. Använd inte enheten om strömkabeln eller uttaget är skadade. Använd inte apparaten om den inte fungerar korrekt, har tappats, skadats eller kommit i kontakt med vatten. I dessa fall måste de repareras av tillverkaren eller ett serviceombud eftersom arbetet kan medföra fara.
  26. Om strömkabeln skadas måste den bytas ut av tillverkaren eller ett serviceombud eftersom arbetet kan medföra fara.
  27. Du måste dra ut kontakten ur uttaget innan du kan rengöra eller utföra underhåll på apparaten. Dra inte ur nätadaptern genom att dra i nätsladden.
  28. Säkerhetsbatteriet måste bytas av tillverkaren eller ett serviceombud eftersom arbetet kan medföra fara.







29. Säkerhetsbatteriet måste avlägsnas och slängas enligt gällande lokala lagar och förordningar när du ska slänga apparaten.
30. Apparaten måste kopplas bort från uttaget innan batteriet avlägsnas för att apparaten ska kunna kasseras.
31. Se till att slänga förbrukade batterier enligt de gällande lokala lagarna och förordningarna.
32. Enheten får inte bortskaffas genom att brännas upp, även om den är allvarligt skadad. Batteriet kan explodera om apparaten bränns.
33. Enheten måste användas enligt anvisningarna i den här användarhandboken. Företaget kan inte anses vara skyldiga eller ansvariga för eventuella skador som uppstår när enheten används på ett felaktigt sätt.
- 34. VARNING:** Ladda alltid batteriet med den löstagbara strömförsörjningsenheten BLJ66WB240275P-D som medföljer den här apparaten.
35. Roboten innehåller batterier som endast får bytas ut av auktoriserad personal.
36. Kontakten och nätadaptern måste användas inomhus.
37. Om det isolerade glaset som WINBOT arbetar på läcker, ta bort WINBOT omedelbart efter att rengöringen är klar.
38. Innan rengöring, kontrollera området där WINBOT ska fästas för eventuella små

partiklar. Om det finns några, ta bort dem eller flytta till ett partikelfritt område för att undvika repor på glaset.

39. Rengör torkduken i tid och se till att alla små partiklar på den avlägsnas helt för att undvika repor på glaset.
40. Apparaten får endast användas med den medföljande enheten.
41. Håll apparaten utom räckhåll för barn när den är strömsatt eller svalnar.
42. Apparaten måste kopplas ur efter användning och innan användaren utför underhåll på apparaten.

Du måste du hålla ett avstånd på 20 cm eller mer till enheten när den används för att uppfylla kraven för exponering för radiovågor.

Vi rekommenderar att du inte befinner dig närmre enheten än detta. Antennen som används som sändare bör inte användas ihop med andra antenner eller sändare.

	<b>Klass II</b>
	<b>Säkerhetsisolerande transformator med kortslutningsskydd</b>
	<b>Lägesreglade, strömförsörjning</b>
	<b>Endast för inomhusbruk</b>
	<b>Likström</b>
	<b>Växelström</b>

För EU-länder

För information om EU-försäkran om överensstämmelse, besök <https://www.ecovacs.com/global/compliance>



Korrekt bortskaffning av den här produkten  
Den här märkningen anger att produkten inte får slängas tillsammans med annat hushållsavfall inom EU. Återvinn produkten på ett ansvarsfullt sätt för att främja hållbar återanvändning av resurser och förhindra eventuella skador på miljön eller människors hälsa. Använd det lokala retur- och insamlingssystemet eller kontakta återförsäljaren där produkten köptes för att återvinna den använda produkten. De kan återvinna produkten på ett säkert sätt.

# 1. Produktens innehåll

## 1.1 Förpackningens innehåll

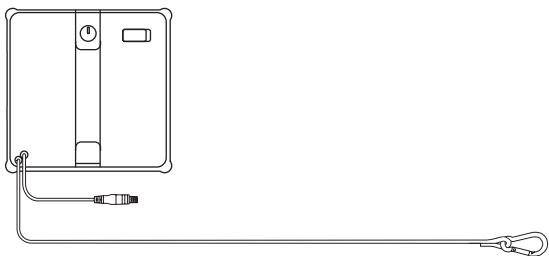

WINBOT + säkerhetslinan

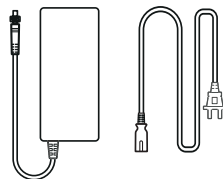

Strömadapter + nätsladd

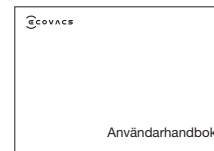

Användarhandbok



ECOVACS WINBOT rengöringslösning

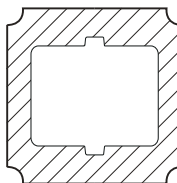

Torkduk

\* Siffrorna och bilderna ska endast användas som referens och kan skilja sig från produktens faktiska utseende.

## 1.2 Produktdiagram

### Vy framifrån

Spraymunstycken

Öppning för påfyllning

Högtalare

Statusindikatorlampa/  
start-/pausknapp

Spraymunstycken

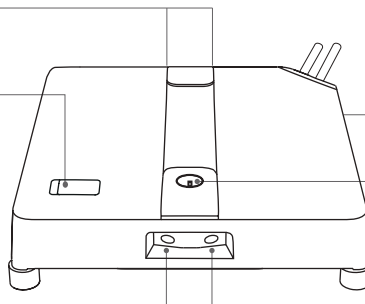

### Vy nedifrån

Sfäriska sensorer



Sidorullar



Hörnborste

Fläkt

Drivhjulsspår

Sugsensor

Statusindikatorlampa nedtill

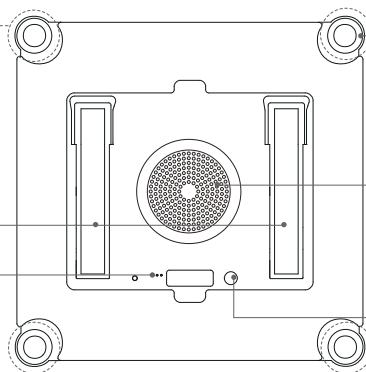

## 2. Snabbstart

### 2.1 Anmärkningar innan du börjar rengöra

Följande situationer rekommenderas inte för användning av WINBOT:

- 1 Använd inte WINBOT på fönster med kondens eller oljefläckar eller i extremt kalla eller varma miljöer.

WINBOT kan ha svårt att röra sig under följande förhållanden.

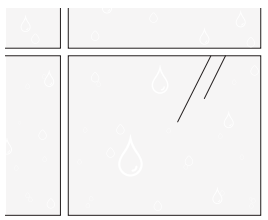

Kondens

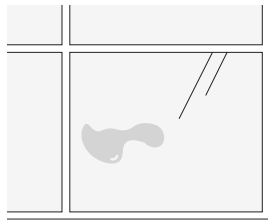

Oljefläckar

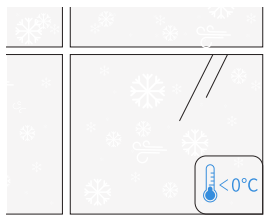

Under 0 °C

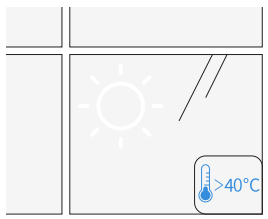

Över 40 °C

 WINBOT fungerar bättre på torra ytor och vid temperaturer över 0 °C.

- 2 Använd inte WINBOT på fönster som är för små eller har oregelbundna former.

WINBOT kan inte röra sig under följande förhållanden.

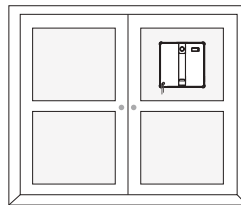

Litet glas

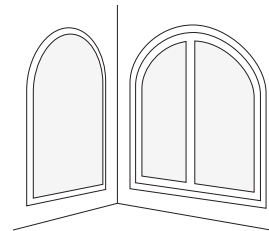

Oregelbundna former

 WINBOT fungerar bättre på fyrkantiga och stora fönster.

### 3 Använd inte WINBOT på ojämna fönster.

WINBOT kan uppleva otillräckligt lufttryck under följande förhållanden.

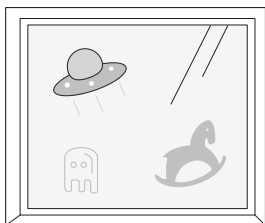

**Elektrostatiska fönsterdekaler, klistermärken etc.**

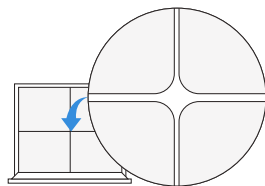

**Sprickor**

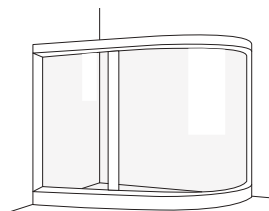

**Böjt glas**

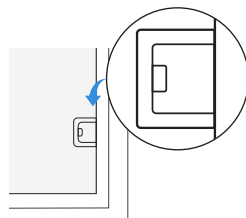

**Hinderhöjd < 2 mm**



**Ramhöjd < 1 mm**

**Ramhöjd < 1 mm**

 WINBOT fungerar bättre på släta och plana ytor för att säkerställa stabil sugkraft och smidig förflyttning.

### 4 Använd inte WINBOT på fönster som är för stora.

WINBOT kan misslyckas med att slutföra uppgiften på grund av anslutningskabelns begränsade längd.

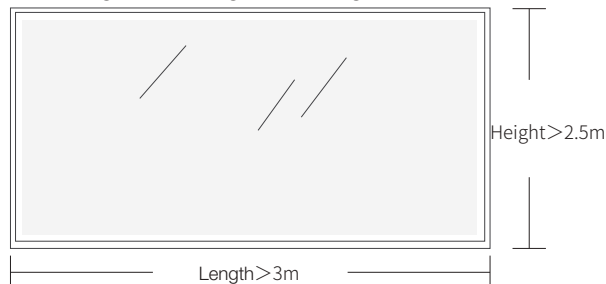

### 5 Använd inte WINBOT nära smala springor som är nära dess höjd.

WINBOT kan fastna när det finns trånga utrymmen, öppningar eller mellanrum mellan fönsterhandtag/dörrhandtag/gardinkassetter/skåp och ytor som väggar/fönster i närheten som är nära dess höjd.

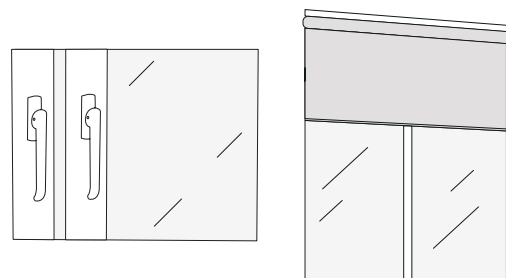

 Försök att placera WINBOT i öppningen för att kontrollera att den kan passera säkert. Om den fastnar, använd inte roboten där för att undvika skador på roboten eller omgivande möbler.

**6 Lämna inte adaptern hängande i luften när du rengör stora glasfönster.**

WINBOT kan falla på grund av långvarig upphängning. Placera därför alltid adaptern på marken.

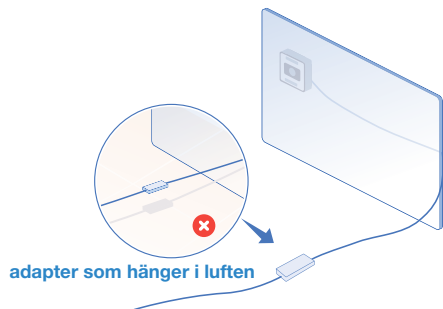

**Innan användning, se till att WINBOT:s karbinhake är korrekt installerad för att förhindra olyckor.**

\* Säkerhetslinan och karbinhaken är förinstallerade från fabriken. Demontera inte den på eget bevåg.

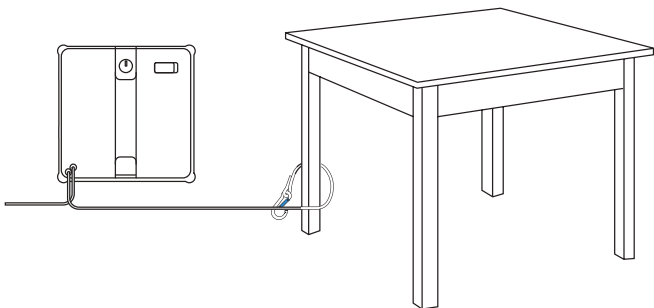

**För att rengöra glasdörrar, öppna dörren innan du fäster WINBOT för att undvika att WINBOT faller på grund av smala dörröppningar.**

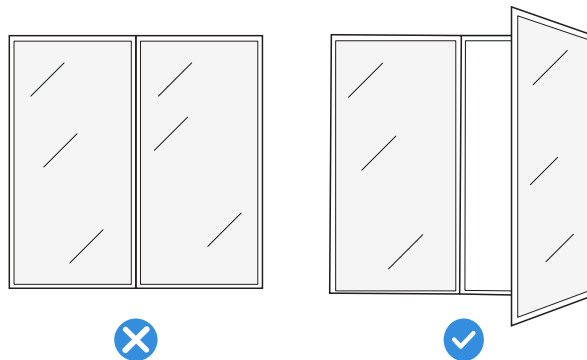

## 2.2 Förberedelser före användning

### 1 Montera torkplatta

#### 1. Fukta torkduken

Fukta torkduken innan användning.



#### 2. Vrid ur torkduken

För att skydda WINBOT, vrid ur torkduken så mycket som möjligt tills den är fuktig men inte droppande.

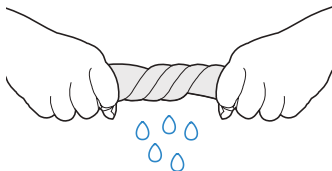

#### 3. Fäst torkduken

Fäst torkduken på kardborrebandet på undersidan av WINBOT och se till att de smala och breda sidorna är korrekt inriktade. Tryck sedan för att fästa dynan på plats.

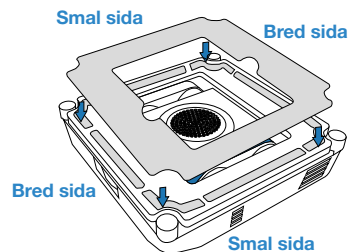
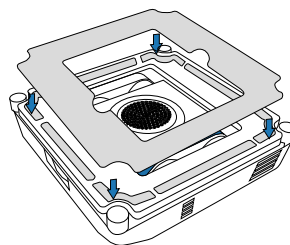

## 2 Tillsätt rengöringslösning

Tillsätt ECOVACS WINBOT rengöringslösning i vattentanken. Vattentankens maximala kapacitet är cirka 50 ml. Vid snabb rengöring kan en full tank spruta cirka 30 m<sup>2</sup>.

- \* Tillsätt inte för mycket rengöringslösning så att vattentanken överfylls.
- \* Använd inte renat vatten eller filterat vatten.
- \* För bästa rengöringsresultat rekommenderas ECOVACS WINBOT rengöringslösning. Användning av andra rengöringsmedel än ECOVACS WINBOT rengöringslösning kan försämra rengöringsprestandan eller skada produkten.
- \* Om ECOVACS WINBOT rengöringslösning tar slut kan kranvatten användas tillfälligt. ECOVACS WINBOT rengöringslösning ger dock bättre rengöringsresultat.

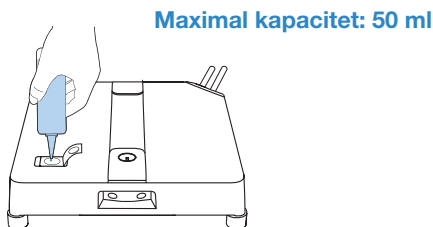

### Observera:

1. Stick inte in fingrarna i öppningen för påfyllning.
2. Torka bort vattendropparna från kroppen och de fyra sprutmunstyckena så att de inte påverkar normal funktion.

## 3 Säker säkerhetslina och karbinhake

Se till att stationens karbinhake är ordentligt fäst vid ett stabilt, orörligt föremål, t.ex. bordsben, stolsben, sängben, soffben, gardinstång eller trappräcke. Lås karbinhaken enligt bilden nedan för att förhindra olyckor.

**Obs! Se till att någon befinner sig i närheten för att övervaka WINBOT. Låt inte människor eller husdjur stå direkt under WINBOT och se till att inga värdefulla eller ömtåliga föremål finns under rengöringsområdet.**

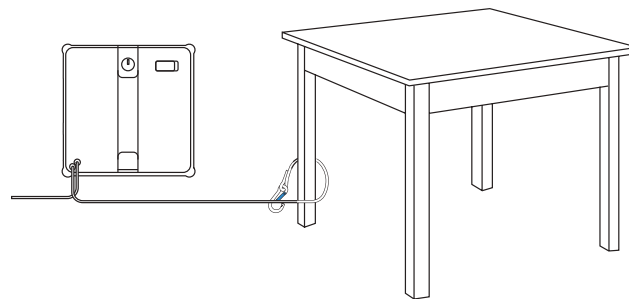

För att garantera säkerheten, se till att karbinhaken är ordentligt fäst före användning.

- \* Det rekommenderas att fästa säkerhetslinan med karbinhaken på ett stadigt och säkert metallräcke.

#### 4 Anslut WINBOT:s nätsladd, strömadapter och kontakt

Se till att batteriet är fulladdat innan du använder apparaten. Laddningstiden är cirka 3 timmar.

\* Stäng inte av strömmen när WINBOT är igång eftersom det kan leda till risk för fall.

\* Det är framför allt viktigt att flygkontakten måste vara ordentligt ansluten.

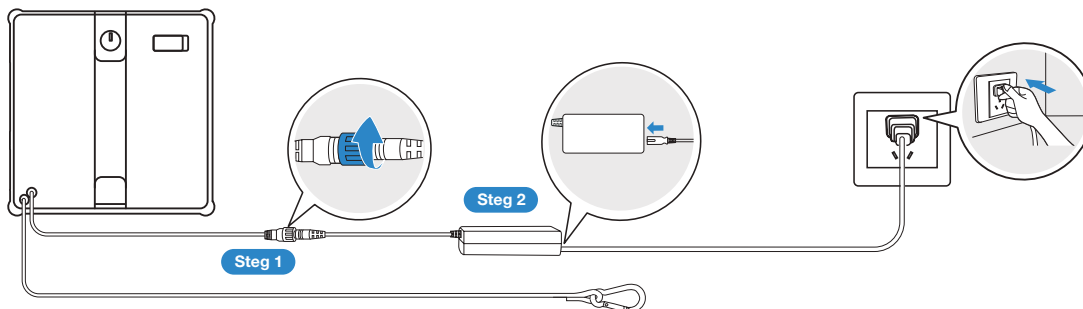

Anslut korrekt i den ordning som visas ovan. Felaktig anslutning kan orsaka laddningsfel eller skada batteriet.

## 2.3 Komma igång

### 1 Starta rengöring

1. Innan rengöring, se till att området är större än WINBOT:s storlek och fäst den sedan på fönstret.
2. Anslut strömförsörjningen och håll WINBOT-startknappen intryckt i 2 sekunder.
3. När du hör att fläkten startar placerar du WINBOT:s undersida (sidan med torkduken) på glaset. WINBOT fäster automatiskt vid fönstret och börjar rengöra.

- \* Placera inte WINBOT för nära kanten när du rengör ramlöst glas. Det rekommenderas att hålla mer än 10 cm avstånd från kanten.
- \* WINBOT kan endast rengöra plana ytor. Försäkra dig om att glaset är minst 3 mm tjockt.
- \* Placera inte fläkten nära hår eller andra små föremål när den har startat så att fläkten inte blockeras.
- \* Torka bort vattendropparna vid sprutmunstycket innan rengöring.
- \* Stå inte under eller i närheten av WINBOT när den rengör.

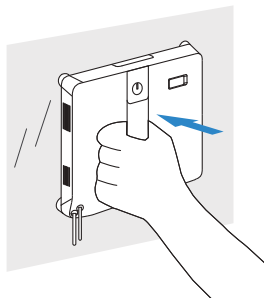
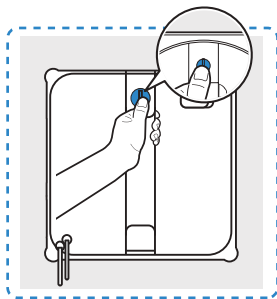

### 2 Underhåll under rengöring

För kraftigt nedsmutsat glas, tvätta eller byt ut torkduken och hörnborstarna vid behov och torka sedan av upprepade gånger. Se samtidigt till att de fyra sfäriska sensorerna rengörs regelbundet för optimal rengöring.

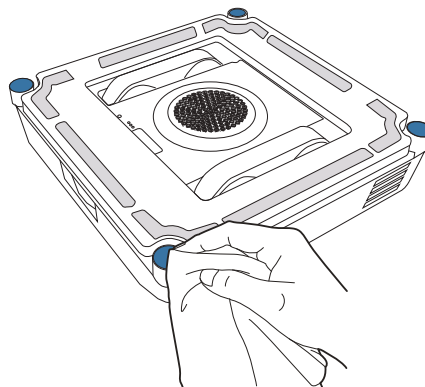

\* Rengör torkduken och hörnborstarna i tid och se till att alla små partiklar på dem avlägsnas helt för att undvika repor på glaset.

## 2.4 Avsluta rengöring

### Paus

Under rengöringen trycker du på  på WINBOT eller pausar den via appen.

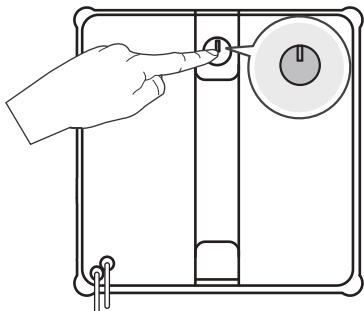

### Ta bort WINBOT

När rengöringen är klar återgår WINBOT till startpositionen och avger ett pip. Håll fast i handtaget ordentligt. **Tryck länge på  i 2 sekunder** och ta bort apparaten när fläkten slutar arbeta.

\* Håll ut rengöringslösningen efter rengöringen.

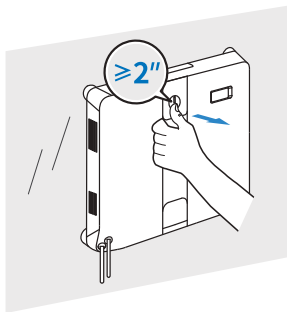

### Stäng av strömmen

Stäng av strömmen för att stänga av.

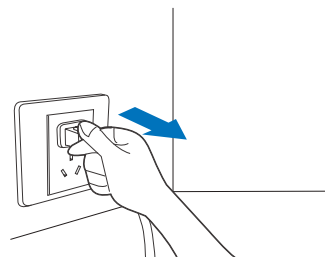

### Lossa säkerhetslinan



## 2.5 Avancerad funktion

Ladda ner appen ECOVACS HOME för att få tillgång till fler WINBOT-funktioner.

### a. Flera rengöringslägen

Grundlig rengöring: sicksack-/N-formad rengöring + rengöring medurs längs alla fyra kanterna.

Snabb rengöring: sicksack-/N-formad rengöring.

Punktvis rengöring: Upprepad avtorkning för att ta bort lokaliserat damm.

Djuprengöring: två omgångar sicksack-/N-formad rengöring.

Kantrengöring: Rengöring medurs längs alla fyra kanterna.

### b. Felsökning

Få inte panik om WINBOT utlöser ett larm. Besök appen för detaljerad felsökningshjälp.

### c. Fjärrkontroll

Använd appen för att styra WINBOT. Funktioner inkluderar: vyer för innerfönster och ytterfönster, fläckrengöring och manuell vattensprutning.

Alternativ 1: Skanna QR-koden på WINBOT för att ladda ner appen.

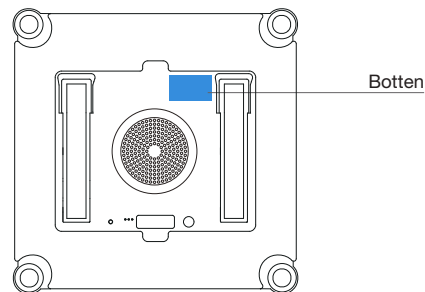

Alternativ 2: Skanna QR-koden eller sök efter och ladda ner appen ECOVACS HOME i App Store.



Obs! Slutför registreringen, inloggningen och nätverksanslutningen enligt anvisningarna i appen när installationen är klar.

## 3.Underhåll av komponenter

### Torkduk

#### a. Byt ut torkduk

Ta bort den smutsiga torkduken och fäst en ny så att den ligger plant i torkdukhållaren på undersidan av WINBOT. Se till att torkdukens spår motsvarar den blå markeringen på undersidan av WINBOT. Tryck och jämna ut dynan så att den sitter ordentligt. Se till att torkdukens breda och smala sida är i linje med hållarens.

Var försiktig så att torkduken inte sticker ut utanför hållaren för att undvika att WINBOT:s funktion påverkas.

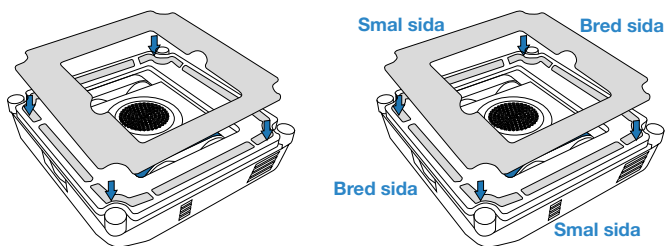

\* Om kardborrebandet på torkdynans hållare är dammigt, använd en rengöringsborste för att ta bort dammet. Tvätta inte med vatten för att förhindra att vatten tränger in i WINBOT:s undersida, vilket kan orsaka skador.

#### b. Tvätta torkduk

Avlägsna torkduken. Tvätta den med kranvatten och vrid ur den ordentligt tills den inte droppar längre innan du använder den.

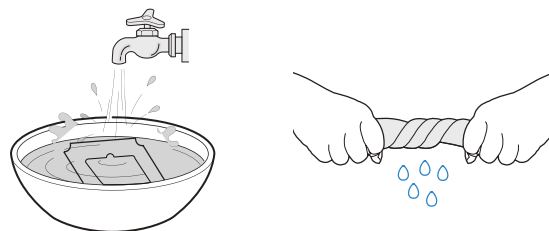

\* Rengör torkduken regelbundet för att förlänga dess livslängd. Om torkduken blir sliten eller inte längre fäster ordentligt på kardborrebandet, byt ut den mot en ny för att uppnå optimal rengöringsprestanda.

\* Du kan se fler tillbehör i appen ECOVACS HOME eller genom att besöka <https://www.ecovacs.com/global>.

## Drivhjulsspår

Innan rengöring, se till att fläkten inte är igång. Använd appen ECOVACS HOME för att fjärrstyra WINBOT och kontrollera drivhjulsspåren. Sluta använd drivhjulsspår om smuts upptäcks. Torka sedan av spåren med en ren trasa.

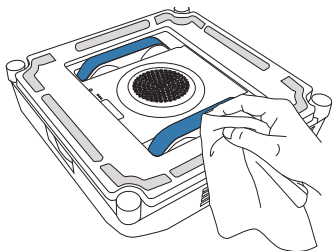

## Nedre komponent

Fläkt: Torka av med en torr trasa för att förhindra skador på WINBOT:s sugkraft.

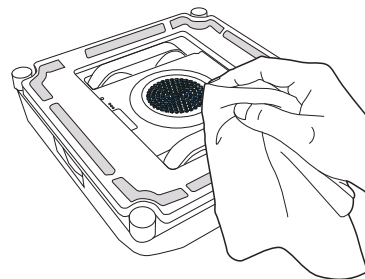

Efter rengöring av drivhjulsspåren, montera torkplattan och återuppta rengöringsarbetet.

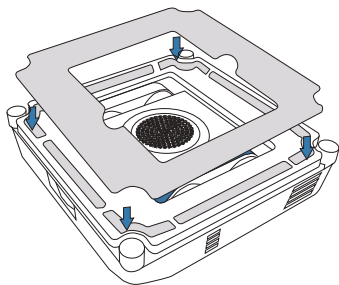

Sfäriska sensorer: Torka av med en torr trasa för att bibehålla känsligheten.

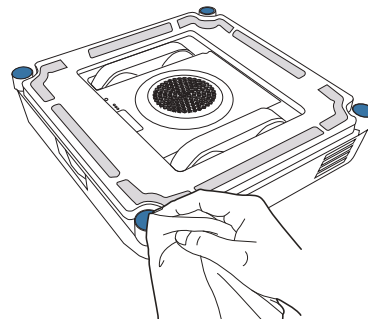

Hörnborste och sidorulle: När rengöringen är klar, rengör hörnborsten och sidorullen med en fuktig trasa för att säkerställa optimal rengöringsprestanda.

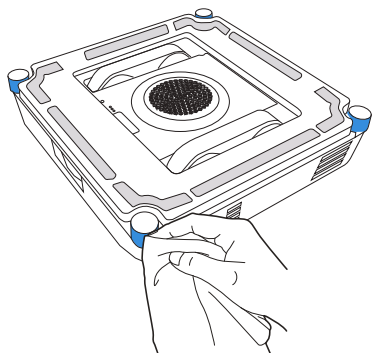

\* När WINBOT visar en varning om låg batterinivå, se till att WINBOT är fulladdad innan du använder eller förvarar den för att förhindra att batteriets livslängd minskar.

\* Om WINBOT inte används under en längre period, ladda den helt, stäng av den och förvara den på rätt sätt. För att förhindra batteriskador och laddningsfel på grund av överurladdning, ladda det minst en gång var sjätte månad.

## 4. Statusindikatorlampa

Indikator	Ljuseffekt	Tolkning av ljuseffekter
Startknapp/nedre statusindikatorlampa	Lyser blått	WINBOT i standby-läge eller drift.
	Blinkar rött	Funktionsfel. WINBOT fungerar inte som den ska.

## 5. Felsökning

### 5.1 Lösning av problem

NR.	Funktionsfel	Möjliga orsaker	Lösningar
1	WINBOT glider, till exempel genom att glida åt sidan eller skaka.	Torkduken är för våt.	Se [Komponentunderhåll] i denna handbok för information om hur du byter ut torkduken.
		WINBOT torkar bort fläckar av en typ som inte är rekommenderad, till exempel oljefläckar.	Se [Komponentunderhåll] i denna handbok för information om rengöring av drivhjulsspåren.
2	WINBOT-röstmeddelande "Insufficient air pressure".	Torkduken är inte korrekt monterad.	Avlägsna torkdynan och sätt tillbaka den. Se till att torkdukens breda och smala sida är i linje med hållarens.
		Det finns springor eller sprickor i fönstret.	Använd inte WINBOT på ytor med springor.
		Det finns låga hinder på fönstrets yta.	Täck hinder manuellt innan du använder WINBOT.
3	WINBOT-röstmeddelande "Stuck".	Drivhjulsspåren har fastnat.	Kontrollera om det finns damm eller skräp på drivhjulsspåren. Om så är fallet, rengör dem med verktyg. Starta sedan om WINBOT för automatisk rengöring. Kontakta vår kundtjänst om problemet kvarstår.
		Det finns låga hinder på fönstrets yta.	WINBOT kan inte upptäcka hinder eller ramar som är lägre än 2 mm. I så fall, gå till appen och följ instruktionerna för att hjälpa WINBOT.
4	WINBOT sprutar inte vatten.	Det finns ingen rengöringslösning i vattentanken.	Fyll på ECOVACS WINBOT rengöringslösning i tid.
		Den automatiska sprutfunktionen är avstängd i appen.	Gå till appen och aktivera funktionen för automatisk sprutning.
		WINBOT rengör med låg vattennivå.	Om funktionen för automatisk sprutning är aktiverad i appen och det finns rengöringsmedel i vattentanken, gå till appen och följ försiktighetsåtgärderna för automatisk sprutning för att lösa problemet. Kontakta vår kundtjänst om problemet kvarstår.

NR.	Funktionsfel	Möjliga orsaker	Lösningar
5	WINBOT säger "WINBOT encounters an obstacle".	De invändiga komponenterna är onormala.	Håll fast den sammansatta kabeln och stå inte direkt under WINBOT för att undvika att skadas av fallande WINBOT. Dra WINBOT långsamt tills den kan nås. Håll startknappen intryckt i 2 sekunder och ta sedan bort WINBOT. Stäng av WINBOT, koppla bort strömmen och starta sedan om den. Kontakta kundtjänst om problemet kvarstår efter omstart.
6	WINBOT har inte återgått till utgångspositionen och kan inte tas bort.	Det finns ett fel i algoritmen.	På grund av beräkningsnoggrannheten kan det förekomma ett mindre fel. Det normala felet är mindre än 21 cm. Om felet är för stort när WINBOT återvänder till utgångspositionen och det är besvärligt att hämta WINBOT, gå till appen och fjärrstyr WINBOT så att den återvänder till en position där det lätt att ta bort den.
		Fjärrkontrollfunktionen användes efter att WINBOT hade fästs, så WINBOT känner inte till utgångspositionen.	Gå till appen och använd fjärrkontrollen för att hjälpa WINBOT att återgå till en position där den är lätt att ta bort.
7	WINBOT-röstmeddelande: "Please avoid the window corners."	När du rengör ramlöst glas sitter WINBOT för nära fönsterramen.	Håll i WINBOT:s handtag, tryck och håll WINBOT:s startknapp intryckt i 2 sekunder och ta sedan bort och sätt tillbaka WINBOT. Det rekommenderas att fästpunkten placeras mer än 10 cm från fönstrets hörn.

## 6. Tekniska specifikationer

WINBOT-modell	WG853-15	Strömadaptermodell	BLJ66WB240275P-D
Nominell ingångseffekt	24 V === 2,75 A	Effekt in:	100–240 V ~ 50–60 Hz, 2,0 A
Nominell effekt	66 W	Effekt ut:	24 V === 2,75 A
Mått för WINBOT (L x B x H mm)	215*215*55		
Av/standby-läge ström	Mindre än 0,50 W		
Frekvensband	2400–2483,5 MHz		

Den trådlösa modulens uteffekt är mindre än 100 mW.

**Obs:** Tekniska och konstruktionsrelaterade specifikationer kan ändras inom ramen för kontinuerlig produktförbättring.

## הוראות בטיחות חשובות

בעת שימוש במכשיר חשמלי, חובה להקפיד תמיד על אמצעי זהירות בסיסיים, כולל אלו המפורטים להלן:

### קראו את כל ההוראות לפני השימוש במכשיר זה.

### שמרו הוראות אלה

1. השימוש במכשיר זה מותר לאנשים בעלי יכולות פיזיות, תחושתיות ומנטליות מופחתות, או ללא ידע וניסיון, בתנאי שהם תחת פיקוח או קיבלו הנחיות בנוגע לשימוש בטוח במכשיר, ורק אם הם מבינים את הסכנות הכרוכות בכך. אסור לילדים לשחק במכשיר. אסור להשתמש במכשיר אם הוא נפל, אם יש סימני נזק גלויים או אם קיימת בו דליפה. הרחק את המכשיר מילדים כאשר הוא מופעל.
2. אסור להשתמש במכשיר ולטעון אותו בסביבות חמות או קרות במיוחד (מתחת ל- $0^{\circ}\text{C}/32^{\circ}\text{F}$  או מעל ל- $40^{\circ}\text{C}/104^{\circ}\text{F}$ , לחות גבוהה מ-85%), אחרת זה עשוי להשפיע על משך חיי הסוללה.
3. ניתן להשתמש במכשיר לניקוי הצד החיצוני של החלונות אם הוא מחובר היטב למקום בטוח עם טבעת ה-D (קרבינר), אין רוח או קיימת רוח קלה מאוד ולא יורד גשם או שלג.
4. לפני השימוש, השתמש בטבעת ה-D (קרבינר) כדי לנעול את כבל הבטיחות למעקה פנימי חזק, וודא

ש-WINBOT מחובר אליו היטב.

5. בעת השימוש, אסור להשאיר את המכשיר ללא השגחה. כדי למנוע פציעה או נזק לרכוש כתוצאה מנפילה מקרית של המכשיר, ודא שאין אנשים, בעלי חיים או חפצים יקרים ושברים מתחת לאזור העבודה של WINBOT.
6. אסור להשתמש במכשיר בסופות סערה חזקות וכשיש רוחות בעוצמה 10, או באזורים ברום הגבוה מ-2000 מטר (6562 רגל).
7. ודא שהמכשיר מחובר לחשמל בזמן הניקוי. המכשיר מצויד בסוללת בטיחות שנטענת במהלך השימוש. סוללת הבטיחות מספקת חשמל למכשיר אם הוא מתנתק משקע החשמל או במקרה של הפסקת חשמל.
8. אסור להשאיר את המכשיר ללא השגחה כשהוא מחובר לשקע החשמל.
9. לשימוש ביתי בלבד (כולל החלק החיצוני של החלונות). אסור להשתמש במכשיר בסביבות מסחריות או תעשייתיות.
10. כדי למנוע את שבירת הזכוכית או נפילת המכשיר, אסור להשתמש בו על זגוגית שבורה או לא אחידה, כמו זגוגית שיש עליה מדבקות אלקטרוסטטיות, פוסטרים פרסומיים או אזורים מוגבהים. כדי למנוע את נפילת המכשיר עקב הצמדה לקויה, אסור להשתמש בו על משטחים עם מרווחים, כמו משטח זכוכית עם מרווחים או חורים, או על שני משטחי זכוכית סמוכים ללא מסגרת שביניהם יש רווח.

11. השתמש אך ורק באביזרים המומלצים או המסופקים על-ידי היצרן. השתמש אך ורק במתאם המתח המסופק על-ידי היצרן.

12. חובה לבדוק ולוודא שהמתח של אספקת המתח תואם למתח החשמל המסומן על מתאם המתח.

13. אסור להשתמש במכשיר על זגוגית ממוסגרת, שרוחב המסגרת שלה קטן מ-5 מ"מ (0.2 אינץ').

14. אסור להשתמש על זגוגית בעובי קטן מ-3 מ"מ (0.12 אינץ') או על מראות בעובי קטן מ-4 מ"מ (0.16 אינץ').

15. אסור להשתמש על זגוגית או מראות להן גובה ידית של 70 עד 105 מ"מ (2.76 עד 4.13 אינץ').

16. אסור להשתמש במכשיר על חלונות שפני השטח שלהם שמונוניים.

17. בעת השימוש בו בסביבה בעלת לחות גבוהה, תהיה השפעה לרעה על ביצועי הניקוי.

18. אחסן את המכשיר הרחק ממקורות חום ומחומרים דליקים.

19. במזג אוויר גשום, אסור להשתמש במכשיר על הצד החיצוני של החלון, כדי למנוע סכנות נזק או נפילה.

20. אסור להשתמש במכשיר אם הוא אינו מחובר היטב לזגוגית או אם קיימים בה סימני נזק גלויים.

21. כדי להפחית את הסיכון להתחשמלות, אסור להכניס את המכשיר למים או לנוזל אחר. אסור למקם או לאחסן את המכשיר במקום בו הוא עלול ליפול לאמבטיה או לכיור או להיגרר אליהם.

22. אסור לגעת בשקע חשמל כשהידיים רטובות.

23. בעת טעינת המכשיר, אסור להניח אותו על מכשירים חשמליים אחרים ויש להרחיק אותו מאש ומנוזלים.

24. יש להיזהר שלא לגרום נזק לכבל המתח. אסור למשוך או לשאת את המכשיר באמצעות כבל המתח, להשתמש בכבל המתח כידית נשיאה, לסגור חלון על כבל המתח או להניח חפצים כבדים על כבל המתח. הרחיקו את כבל המתח ממשטחים חמים.

25. אסור להשתמש במכשיר עם כבל מתח או שקע חשמל שניזוקו. אסור להשתמש במכשיר אם הוא אינו פועל בצורה תקינה, נפל, ניזוק או בא במגע עם מים. כדי להימנע מסכנה, חובה לתקן אותו אצל היצרן או במעבדת שירות של סוכן היצרן.

26. אם כבל המתח ניזוק, חובה להחליף אותו אצל היצרן או במעבדת שירות של סוכן היצרן על מנת למנוע סכנה.

27. חובה להוציא את התקע מהשקע לפני ביצוע ניקוי או תחזוקה של המכשיר. אסור לנתק את מתאם המתח על ידי משיכת כבל המתח.

28. כדי להימנע מסכנה, חובה להחליף את סוללת הבטיחות אצל היצרן או במעבדת שירות של סוכן היצרן.

29. לפני סילוק המכשיר, חובה להסיר ממנו את סוללת הבטיחות ולסלק אותה בהתאם להוראות החוק והתקנות המקומיות.

30. חובה לנתק את המכשיר מהשקע לפני הסרת הסוללה לצורך סילוק המכשיר.

31. יש להקפיד ולסלק סוללות משומשות בהתאם להוראות החוק והתקנות המקומיות.
32. אסור לשרוף את המכשיר אפילו אם נגרם לו נזק חמור. הסוללה עלולה להתפוצץ בשריפה.
33. חובה להשתמש במכשיר בהתאם להנחיות שבמדריך הוראות זה. החברה מסירה מעליה במפורש כל חבות או אחריות לנזק או לפציעה כלשהם שייגרמו כתוצאה משימוש לא נאות במכשיר.
- 34. אזהרה:** לצורך טעינת הסוללה, השתמש רק ביחידת אספקת החשמל הנתיקה BLJ66WB240275P-D המסופקת עם המכשיר.
35. הרובוט מכיל סוללות שהחלפתן מותרת רק לאנשים מיומנים.
36. חובה להשתמש בתקע ובמתאם המתח במקומות סגורים.
37. אם קיימת דליפה בזגוגית המבודדת שעליה WINBOT פועל, הסר את WINBOT מייד לאחר השלמת הניקוי.
38. לפני הניקוי, בדוק את אזור החיבור המיועד של ה-WINBOT לאיתור חלקיקים קטנים כלשהם. אם קיימים חלקיקים, נקה אותם או עבור לאזור ללא חלקיקים כדי למנוע שריטות בזכוכית.
39. נקה את רפידת הניגוב בזמן, וודא ניקוי של כל החלקיקים הקטנים כדי למנוע שריטות בזכוכית.
40. המכשיר מיועד לשימוש רק עם היחידה שסופקה.

41. הרחק את המכשיר מילדים כאשר הוא מופעל או בשלב קירור.
42. חובה לנתק את המכשיר לאחר השימוש ולפני ביצוע תחזוקת משתמש במכשיר.
- כדי לעמוד בדרישות החשיפה לתדר רדיו (RF), חובה לשמור על מרחק הפרדה של 20 ס"מ או יותר בין מכשיר זה לאנשים במהלך פעולת המכשיר.
- כדי להבטיח עמידה בדרישות, לא מומלץ לבצע פעולות במרחק קטן ממרחק זה. אסור להציב את האנטנה של משדר זה במיקום צמוד לאנטנה או למשדר אחרים כלשהם.

למדינות האיחוד האירופי  
למידע הצהרת התאימות של האיחוד האירופי, בקר ב-  
<https://www.ecovacs.com/global/compliance>



סילוק נכון של מוצר זה

סימון זה מציין שבאיחוד האירופי אסור לסלק מוצר זה עם פסולת ביתית אחרת. כדי למנוע נזק אפשרי לסביבה או לבריאות האדם כתוצאה מסילוק פסולת לא-מבוקר, מחזר אותה בצורה אחראית, כדי לקדם מחזור משאבים בר-קיימה. כדי למחזר את המכשיר המשומש שלך, השתמש במערכות האיסוף וההחזרה או פנה לקמעונאי ממנו נרכש המוצר. הם יכולים למחזר את המוצר הזה בבטחה.

Class II	
שנאי מבודד בטיחותי חסין קצר חשמלי	
ספק כוח ממותג	
לשימוש פנים-ביתי בלבד	
זרם ישר	
זרם חילופין	

# 1. תכולת המוצר

## 1.1 תכולת האריזה



מדריך הוראות

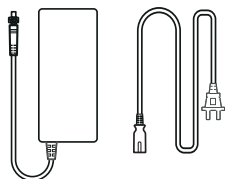

מתאם מתח + כבל מתח

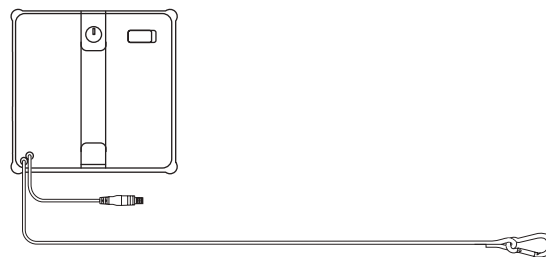

WINBOT + חבל בטיחות

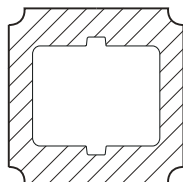

רפידת הניגוב



תמיסת ניקוי ECOVACS WINBOT

\* התרשימים והאיורים הם לייחוס בלבד, והם יכולים להיות שונים מהמכשיר בפועל.

## 1.2 תרשים המוצר

מבט מלפנים

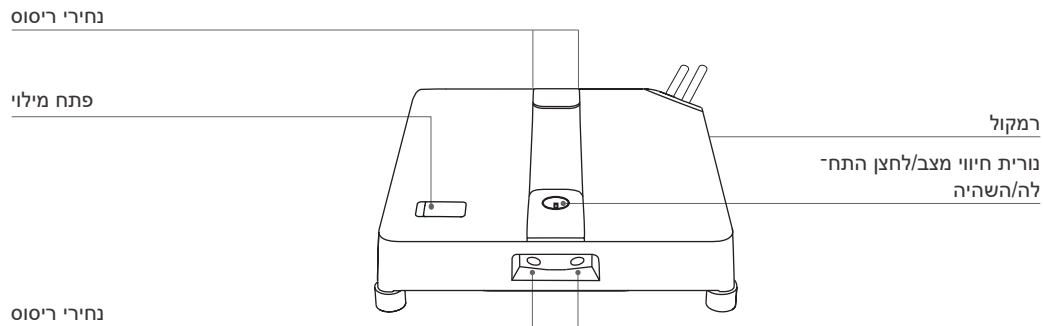

מבט מלמטה

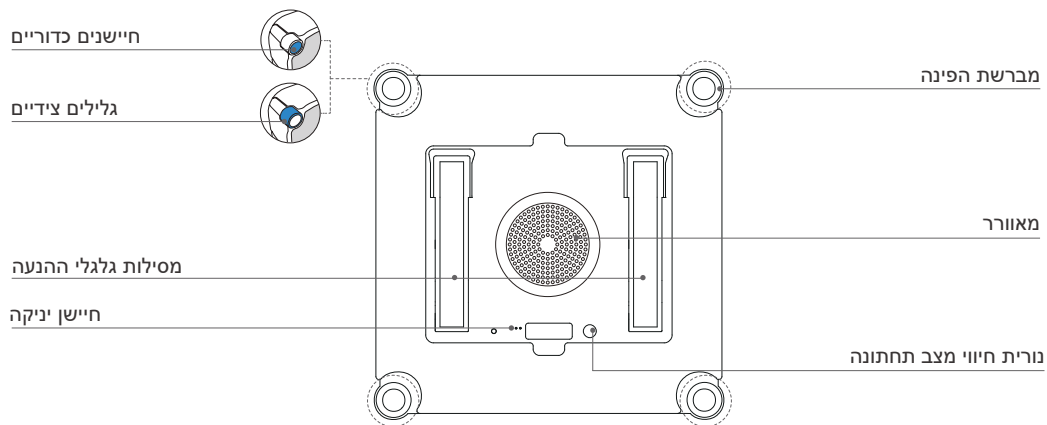

## 2. הפעלה מהירה

### 2.1 הערות לפני הניקוי

המצבים הבאים אינם מומלצים לשימוש ב-WINBOT:

**1** אסור להשתמש ב-WINBOT על חלונות המכוסים בהתעבות או בכתמי שמן, או בסביבות קרות או חמות במיוחד.

התנועה של WINBOT עשויה להיות קשה בתנאים הבאים.

**2** אסור להשתמש ב-WINBOT על חלונות קטנים מדי או בעלי צורה לא סדירה.

WINBOT אינו יכול לנוע בתנאים הבאים.

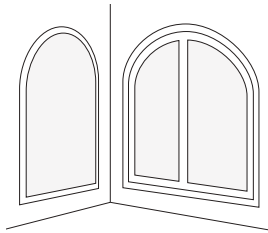

צורת לא סדירות

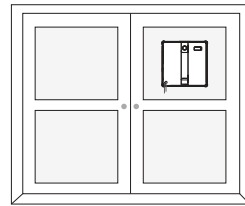

זגוגית קטנה

ביצועי WINBOT טובים יותר על חלונות מרובעים וגדולים.

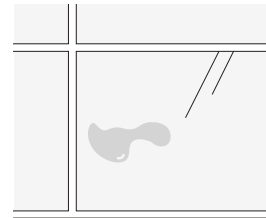

כתמי שמן



התעבות

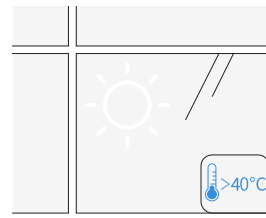

מעל ל-40°C

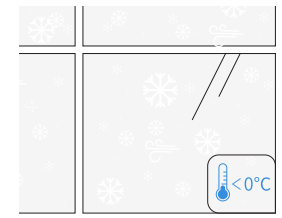

מתחת ל-0°C

ביצועי WINBOT טובים יותר על משטחים יבשים ובטמפרטורות גבוהות מ-0°C.

### 3 אסור להשתמש ב-WINBOT על חלונות לא אחידים.

ייתכן שלחץ האוויר של WINBOT לא יהיה מספק בתנאים הבאים.

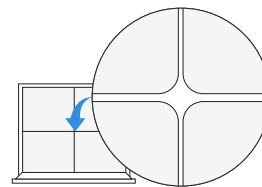

סדקים

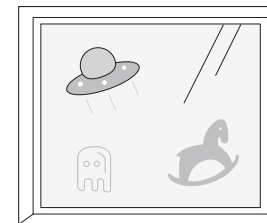

מדבקות חלון אלקטרוסטטיות,  
מדבקות וכו'.

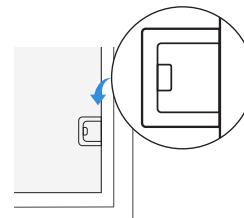

גובה המכשול קטן מ-2 מ"מ

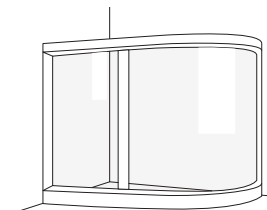

זוגיות מקומרת

גובה המסגרת קטן  
מ-1 מ"מ

גובה המסגרת קטן מ-1 מ"מ

WINBOT יתפקד בצורה טובה יותר על משטח חלק ושטוח, כדי להבטיח יניקה יציבה ותנועה חלקה.



### 4 אסור להשתמש ב-WINBOT על חלונות גדולים מדי.

ייתכן ש-WINBOT לא ישלים את המשימה עקב הגבלת אורך כבל החיבור.

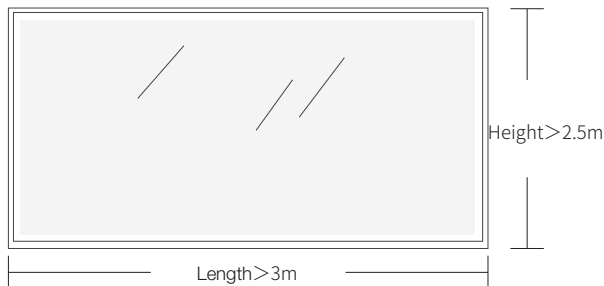

### 5 אסור להשתמש ב-WINBOT בקרבת מקומות שגובה המרווח בהם קרוב לגובה המכשיר.

WINBOT עלול להיתקע כאשר הגובה של אזורים צרים, פתחים או מרווחים בין ידיות חלונות/ידיות דלתות/תיבות וילון/ארונות ומשטחים כדוגמת קירות/חלונות, קרוב לגובה המכשיר.

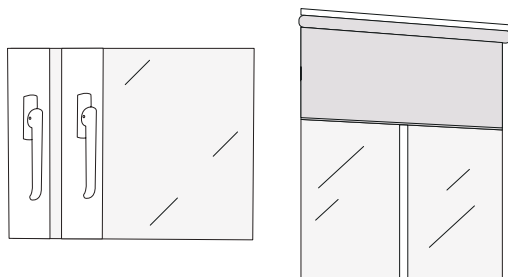

נסה למקם את WINBOT בין המרווחים כדי להבטיח מעבר בטוח; אם הוא נתקע, הימנע משימוש ברובוט במקומות כאלה כדי למנוע נזק לרובוט או לרהיטים שמסביב.



כדי לנקות דלתות עם לוח זכוכית, פתח את הדלת לפני הצמדת WINBOT, כדי למנוע את נפילת עקב מרווחי דלת צרים.

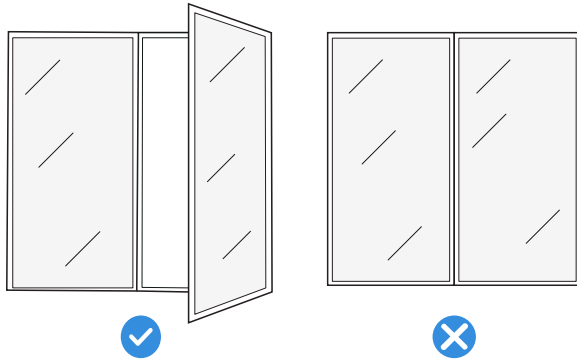

## 6 אסור להשאיר את המתאם תלוי באוויר בעת ניקוי חלונות זכוכית גדולים.

WINBOT עלול ליפול עקב תלייה ממושכת. לכן, הנח תמיד את המתאם על הקרקע.

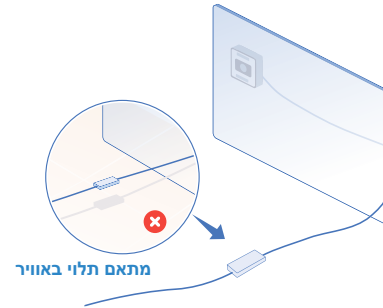

לפני השימוש, ודא שטבעת ה-D (קרבינר) של WINBOT מותקנת כראוי, כדי למנוע תאונות.

\* חבל הבטיחות וטבעת ה-D (קרבינר) שלו מותקנים מראש במפעל. אסור לפרק אותו ללא סיבה.

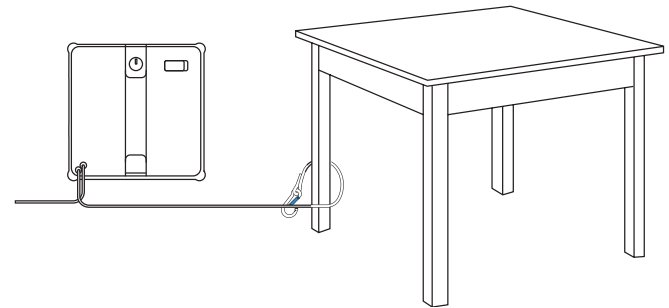

## 2.2 הכנה לפני השימוש

### 1 התקינו רפידת הניגוב

1. הרטב את רפידת הניגוב לפני השימוש, הרטב את רפידת הניגוב.



### 2. סחט את רפידת הניגוב

כדי להגן על WINBOT, סחט את הרפידה עד כמה שניתן, כך שתהיה לחה אך לא יהיה טפטוף ממנה.

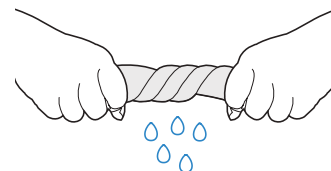

### 3. הצמד את רפידת הניגוב

הצמד את רפידת הניגוב אל הוולקרו בתחתית ה-WINBOT, וודא שהצדדים הצרים והרחבים מיושרים כראוי. לאחר מכן, לחץ בחוזקה כדי לקבע את הרפידה במקומה.

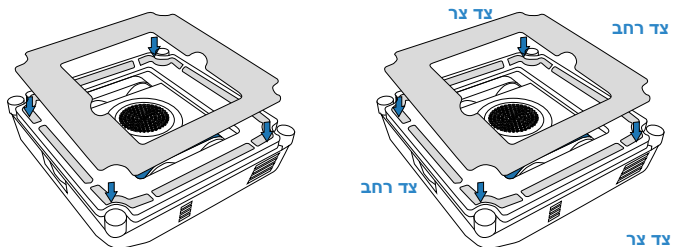

## 2 הוספת תמיסת ניקוי

הוסף את תמיסת הניקוי ECOVACS WINBOT למכל המים. הקיבולת המרבית של מכל המים היא כ-50 מ"ל. במצב פעולה של ניקוי מהיר, מכל מלא יכול לרסס בערך שטח של כ-30 מ"ר.

\* אסור להוסיף כמות גדולה מדי של תמיסת ניקוי, כדי למנוע גלישה במכל המים.

\* אסור להשתמש במים מטוהרים או במים מסוננים.

\* מומלץ להשתמש בתמיסת הניקוי ECOVACS WINBOT, לקבלת תוצאות ניקוי מיטביות. שימוש בתמיסת ניקוי כלשהי שאינה תמיסת הניקוי ECOVACS WINBOT עלול להפחית את ביצועי הניקוי או לגרום לנזק למוצר.

\* אם תמיסת הניקוי של ECOVACS WINBOT נגמרת, ניתן להשתמש זמנית במי ברז. עם זאת, תמיסת הניקוי ECOVACS WINBOT מספקת תוצאות ניקוי טובות יותר.

## קיבולת מרבית: 50 מ"ל

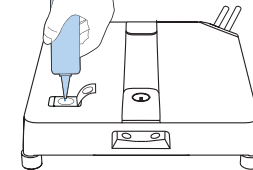

### הערה:

1. אסור להכניס את האצבעות לפתח המילוי.
2. נגב את טיפות המים על הגוף ונקה את ארבעת נחירי הריסוס, כדי שלא לפגוע בפעולה התקינה.

## 3 אבטחת חבל הבטיחות וטבעת ה-D (קרבינר) שלו

ודא שטבעת ה-D (קרבינר) של התחנה מחוברת היטב לעצם יציב ובלתי ניתן להזזה, כמו רגל שולחן, רגל כיסא, רגל מיטה, רגל ספה, מוט וילון או מעקה מדרגות. נעל את טבעת ה-D (קרבינר) כמוצג להלן כדי למנוע תאונות כלשהן.

**הערה:** הקפד שיהיה מישהו קרוב, כדי להשגיח על WINBOT. אסור לאפשר לאנשים או לחיות מחמד לעמוד ישירות מתחת ל-WINBOT, וודא שאין חפצים יקרים ושברים מתחת לאזור הניקוי.

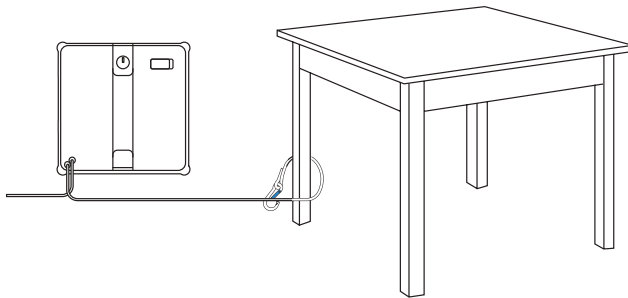

כדי לשמור על הבטיחות, הקפד לאבטח את טבעת ה-D (קרבינר) לפני השימוש.

\* מומלץ לקשור את חבל הבטיחות עם טבעת ה-D (קרבינר) אל מעקה מתכת יציב ובטוח.

#### 4 חיבור כבל המתח, מתאם המתח והתקע של WINBOT

ודא שהסוללה טעונה במלואה לפני השימוש. זמן הטעינה יהיה כ-3 שעות.

\* אסור לנתק את המתח כאשר ה-WINBOT פועל, אחרת זה עלול להוביל לסיכון לנפילה.

\* הקפד במיוחד שהמחבר העגול של כבל ההזנה יהיה מחובר היטב.

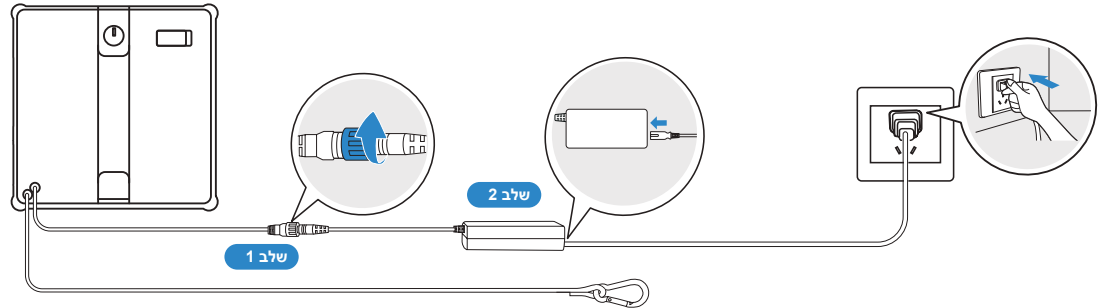

חבר נכון לפי הסדר שמוצג לעיל. חיבור שגוי עלול לגרום לתקלות טעינה או לנזק לסוללה.

## 2.3 התחלת פעולה

### 1 התחל ניקוי

1. לפני הניקוי, ודא שקיים שטח נקי הגדול מגודל מגודל WINBOT, וחבר אותו לחלון.
2. חבר את ספק הכוח ולחץ לחיצה ארוכה על לחצן ההתחלה של WINBOT למשך 2 שניות.
3. לאחר שתשמע שהמאורר מתחיל לפעול, הנח את תחתית ה-WINBOT (הצד עם רפידת הניגוב) על הזוגית. WINBOT יתחבר אוטומטית לחלון ויתחיל בניקוי.

- \* אסור להצמיד את ה-WINBOT קרוב מדי לקצה בעת ניקוי זוגית ללא מסגרת. מומלץ לשמור על מרחק של יותר מ-10 ס"מ מהקצה.
- \* WINBOT יכול לנקות רק משטחים שטוחים. ודא שעובי הזוגית לא יפחת מ-3 מ"מ.
- \* אסור להניח את המאורר קרוב לשיער ולחפצים קטנים אחרים לאחר ההפעלה, כדי שלא לחסום את המאורר.
- \* יבש את טיפות המים ביציאת הריסוס לפני הניקוי.
- \* אסור לעמוד מתחת ל-WINBOT או בקרבתו בזמן הניקוי.

### 2 תחזוקה במהלך ניקוי

לזכוכית מלוכלכת מאוד, שטוף או החלף את רפידת הניגוב ומברשות הפינות לפי הצורך, והפעל עליה את המכשיר שוב ושוב. בינתיים, הקפד על ניקוי סדיר של ארבעת החיישנים הכדוריים, להשגת ביצועי ניקוי מיטביים.

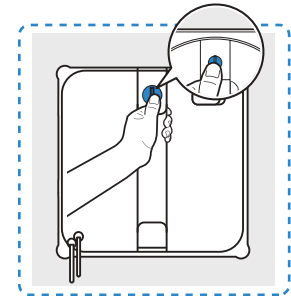
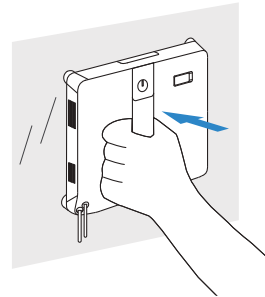
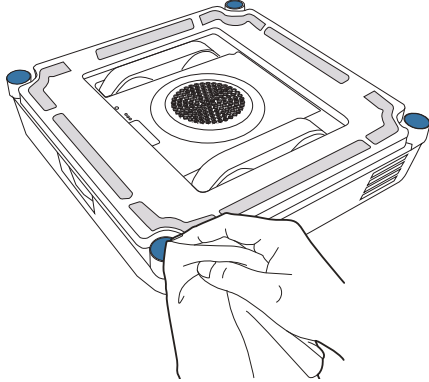

\* נקה בזמן את רפידת הניגוב ומברשות הפינות וודא ניקוי של כל החלקיקים הקטנים כדי למנוע שריטות בזכוכית.

## 2.4 סיום הפעולה

### השהה

במהלך הניקוי, לחץ על  ב-WINBOT או השהה אותו דרך היישום.

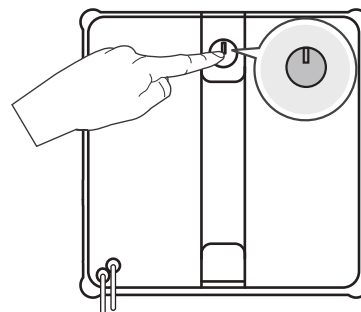

### הפסקת הפעולה

נתק מהשקע כדי להפסיק את הפעולה.

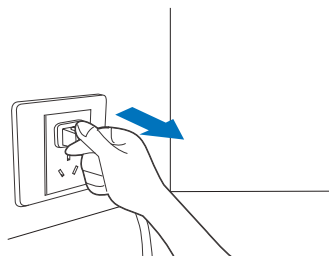

### הסרת WINBOT

לאחר השלמת הניקוי, WINBOT יחזור לנקודת ההתחלה וישמיע צפצוף. אחוז היטב בידית. לחץ לחיצה ארוכה על  למשך שתי שניות, והסר אותו אחרי שה-מאורר מפסיק לעבוד.

\* רוקן את תמיסת הניקוי לאחר הניקוי.

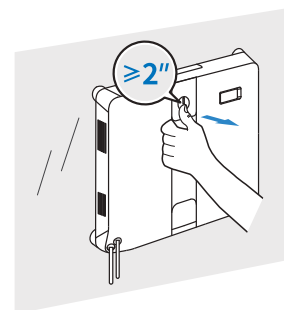

### שחרור חבל הבטיחות

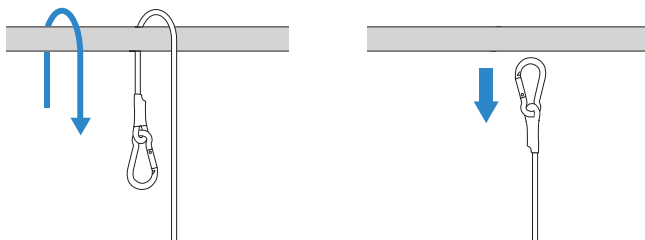

## 2.5 תפקוד מתקדם

הורד את היישום ECOVACS HOME כדי לפתוח מאפייני WINBOT נוספים.

א. מצבי ניקוי רבים

ניקוי יסודי: ניקוי בזיגזג/בצורת N + ניקוי בכיוון השעון לאורך כל ארבע השפות.  
ניקוי מהיר: ניקוי בזיגזג/בצורת N.

ניקוי נקודתי: ניקוי חוזר כדי להסיר אבק מקומי.

ניקוי עמוק: שני סבבים של ניקוי בזיגזג/בצורת N.

ניקוי קצוות: ניקוי בכיוון השעון לאורך כל ארבעת הקצוות.

ב. פתרון בעיות

אם WINBOT מפעיל אזעקה, אל תיבהל. בקר ביישום לקבלת הנחיות פתרון בעיות מפורטות.

ג. שלט רחוק

שלוט ב-WINBOT באמצעות היישום. המאפיינים כוללים: מבטים על הצד הפנימי ועל הצד החיצוני של החלונות, ניקוי נקודתי, וריסוס מים ידני.

אפשרות 1: סרוק את קוד ה-QR על WINBOT כדי להוריד את היישום.

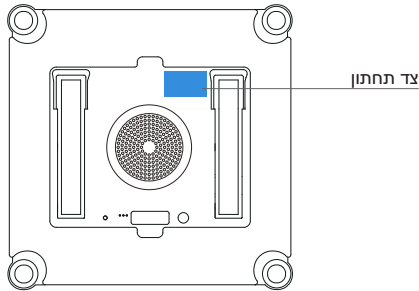

אפשרות 2: סרוק את קוד ה-QR או חפש והורד את היישום ECOVACS HOME בחנות היישומים.



הערה: לאחר סיום ההתקנה, השלם את ההרשמה, ההתחברות והחיבור לרשת לפי ההנחיות ביישום.

### 3. תחזוקת הרכיבים

#### רפידת הניגוב

##### א. החלפת רפידת הניגוב

הסר את רפידת הניגוב המלוכלכת וחבר רפידה חדשה כשהיא שטוחה בתוך מחזיק רפידת הניגוב בצד התחתון של WINBOT. ודא שהחריץ של רפידת הניגוב מיושר עם הסימן הכחול בצד התחתון של WINBOT. לחץ והחלק את הרפידה כדי להבטיח התאמה בטוחה. ודא שהצדדים הרחבים והצרים של רפידת הניגוב מיושרים עם אלו של המחזיק.

הקפד שלא להצמיד את רפידת הניגוב מחוץ למחזיק כדי שלא להשפיע לרעה על פעולת WINBOT.

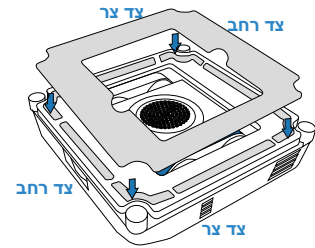
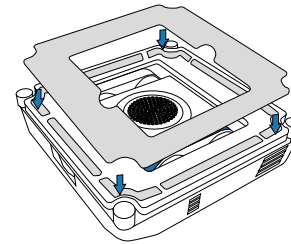

\* אם קיים אבק בוולקרו על מחזיק רפידת הניגוב, הסר את האבק באמצעות מברשת ניקוי. אסור לשתוף במים, כדי למנוע חדירת מים לצד התחתון של WINBOT, ולמנוע נזק.

##### ב. שטיפת רפידת הניגוב

הסר את רפידת הניגוב. לפני השימוש, שטוף אותה במי ברז, וסחט היטב את הרפידה עד שלא יהיה יותר טפטוף.

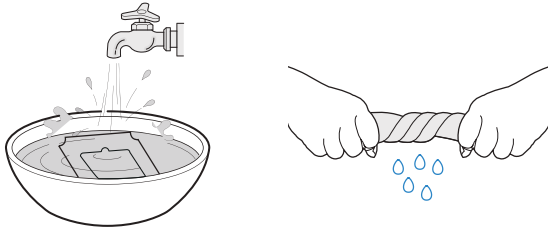

\* נקה את רפידת הניגוב באופן סדיר כדי להאריך את חיי השירות שלה. אם רפידת הניגוב נשחקת או אינה נצמדת היטב לוולקרו, החלף אותה בחדשה כדי להשיג ביצועי ניקוי מיטביים. \* גלה אביזרים נוספים ביישום ECOVACS HOME או בכתובת <https://www.ecovacs.com/global>

## מסילות גלגלי ההנעה

לפני הניקוי, ודא שהמאוורר אינו פועל. השתמש ביישום ECOVACS HOME כדי לשלוט מרחוק ב-WINBOT ולבדוק את מסילות גלגלי ההנעה. השהה את פעולת מסילות גלגלי ההנעה אם נמצא לכלוך. אחרי כן, נגב את המסילות במטלית נקייה.

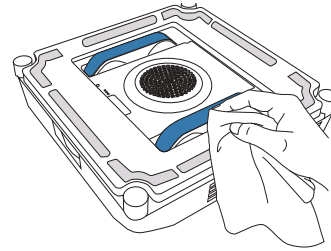

## רכיבים בצד התחתון

מאוורר: נגב במטלית יבשה כדי למנוע נזק לכוח הניקה של WINBOT.

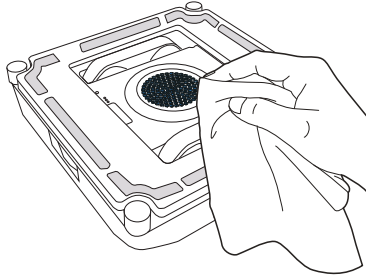

לאחר ניקוי מסילות גלגלי ההנעה, התקן את רפידת הניגוב והמשך במשימות הניקוי.

חיישנים כדוריים: נגב במטלית יבשה כדי לשמור על הרגישות שלהם.

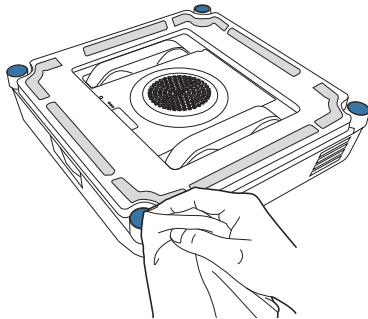
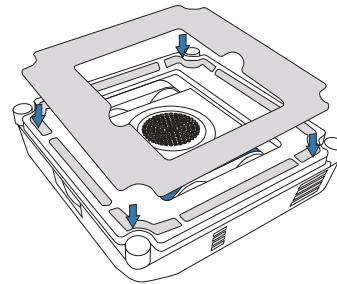

מברשת פינה וגליל צידי: לאחר השלמת הניקוי, נקה את מברשת הפינה והגליל הצידי במטלית לחה, כדי להבטיח ביצועי ניקוי מיטביים.

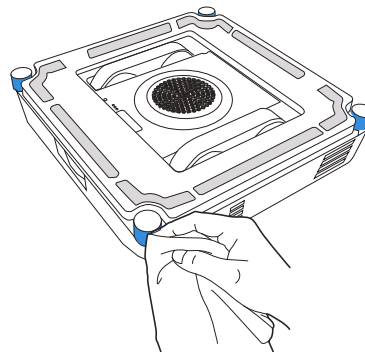

\* לאחר ש-WINBOT מפיק אזהרה על מתח סוללה נמוך, ודא ש-WINBOT טעון במלואו לפני השימוש או האחסון, כדי למנוע את קיצור אורך חיי השירות של הסוללה.  
\* אם לא משתמשים ב-WINBOT לתקופה ממושכת, טען אותו במלואו, כבה אותו ואחסן אותו כראוי. כדי למנוע נזק לסוללה ותקלות טעינה עקב פריקת-יתר, טען אותה לפחות פעם בכל שישה חודשים.

## 4. נורית חיווי מצב

מחונן	אפקט תאורה	משמעות תאורת הנורית
לחצן התחלה/נורית חיווי מצב תחתונה	כחול קבוע	WINBOT במצב המתנה או פעולה.
	אדום מהבהב	תקלה. WINBOT אינו מצליח לפעול כראוי.

## 5. פתרון בעיות

### 5.1 פתרון בעיה

מס'	תקלה	גורמים אפשריים	פתרונות
1	WINBOT מחליק, לדוגמה החלקה לצד או רעידות בגוף.	רפידת הניגוב רטובה מדי.	עין בנושא [תחזוקת הרכיבים] במדריך זה להחלפת רפידת הניגוב.
		WINBOT מנגב כתמים לא מומלצים, כמו כתמי שמן.	עין בנושא [תחזוקת הרכיבים] במדריך זה לניקוי מסילות גלגלי ההנעה.
2	WINBOT משמיע הודעה קולית "אין מספיק לחץ אוויר".	רפידת הניגוב אינה מחוברת כראוי.	הסר את רפידת הניגוב וחבר אותה שוב. ודא שהצדדים הרחבים והצרים של רפידת הניגוב מיושרים עם אלו של המחזיק.
		קיימים מרווחים או סדקים בחלון.	אסור להשתמש ב-WINBOT על משטחים בעלי מרווחים.
		קיימים מכשולים נמוכים על משטח החלון.	כסה ידנית את המכשולים לפני השימוש ב-WINBOT.
3	WINBOT משמיע הודעה קולית "תקוע".	מסילות גלגלי ההנעה תקועות.	בדוק אם יש אבק או לכלוך על מסילות גלגלי ההנעה. אם כן, נקה אותם באמצעות כלים. אחרי כן, הפעל מחדש את WINBOT לניקוי אוטומטי. אם הבעיה נמשכת, פנה לשירות הלקוחות.
		קיימים מכשולים נמוכים על משטח החלון.	WINBOT אינו יכול לזהות מכשולים או מסגרות בגובה קטן מ-2 מ"מ. במקרה זה, גש ליישום ופעל לפי ההוראות כדי לעזור ל-WINBOT.
4	WINBOT אינו מרסס מים.	אין תמיסת ניקוי במכל המים.	הוסף את תמיסת הניקוי WINBOT ECOVACS בזמן.
		תפקוד הריסוס האוטומטי הופסק ביישום.	עבור ליישום והפעל את תפקוד הריסוס האוטומטי.
		WINBOT מנקה כשמפליס המים נמוך.	אם תפקוד הריסוס האוטומטי מופעל ביישום ויש תמיסת ניקוי במכל המים, עבור ליישום ופעל לפי הנחיות הזehירות של הריסוס האוטומטי כדי לפתור את הבעיה. אם הבעיה נמשכת, פנה לשירות הלקוחות.

מס'	תקלה	גורמים אפשריים	פתרונות
5	WINBOT משמיע הודעה קולית "WINBOT נתקל במכשול".	קיימת תקלה ברכיבים הפנימיים.	החזק היטב בכבל המורכב ואל תעמוד ישירות מתחת ל-WINBOT כדי למנוע פציעה עקב נפילת ה-WINBOT. גרור לאט את WINBOT עד שאפשר להגיע אליו. לחץ והחזק את לחצן ההתחלה למשך 2 שניות והסר את WINBOT. כבה את WINBOT, נתק את המתח והפעל אותו מחדש. אם הבעיה נמשכת לאחר ההפעלה מחדש, פנה לשירות הלקוחות.
6	WINBOT לא חזר לנקודת ההתחלה ולא ניתן להסירו.	קיימת שגיאה באלגוריתם.	ייתכן שיש טעות קלה עקב שגיאה בדיוק החישוב. השגיאה הרגילה היא פחות מ-21 ס"מ. אם השגיאה של חזרת WINBOT לנקודת ההתחלה גדולה מדי והוא במקום שקשה להסיר אותו, עבור ליישום ובצע בקרה מרחוק של WINBOT כדי להחזיר אותו למקום ממנו קל להסיר אותו.
		בוצעה פעולת שליטה מרחוק לאחר הצמדת WINBOT, ולכן WINBOT אינו יודע מהי נקודת ההתחלה.	עבור ליישום ובצע פעולות שליטה מרחוק על WINBOT כדי לסייע לו לחזור למקום ממנו קל להסיר אותו.
7	WINBOT משמיע הודעה קולית "הימנע מפינות החלון".	בעת ניקוי זגוגית ללא מסגרת, מקום ההצמדה של WINBOT קרוב מדי למסגרת החלון.	החזק בידיית WINBOT, לחץ והחזק את לחצן ההתחלה של WINBOT למשך 2 שניות, והסר וחבר מחדש את WINBOT. מומלץ לשמור על מקום ההצמדה במרחק של יותר מ-10 ס"מ מפינות החלון.

## 6. מפרטים טכניים

BLJ66WB240275P-D	דגם מתאם המתח	WG853-15	דגם WINBOT
100-240 וולט ~ 50-60 הרץ 2.0 אמפר	כניסה:	24 וולט === 2.75 אמפר	הספק כניסה נקוב
24 וולט === 2.75 אמפר	מוצא:	66 ואט	הספק נקוב
215*215*55			מידות WINBOT (אורך × רוחב × גובה מ"מ)
פחות מ-0.50 ואט			צריכת הספק במצב כבוי/המתנה
2483.5-2400 מגה־הרץ			תחומי תדרים

הספק המוצא של המודול האלחוטי הוא פחות מ-100 מילי-ואט.  
**הערה:** המפרט הטכני והתיכון עשויים להשתנות במסגרת המאמץ המתמיד לשיפור המוצר.

## Önemli Güvenlik Talimatları

Elektrikli bir cihazı kullanırken, aşağıdakiler de dahil olmak üzere temel önlemlere her zaman uyulmalıdır:

### **BU CİHAZI KULLANMADAN ÖNCE TÜM TALİMATLARI OKUYUN. BU TALİMATLARI SAKLAYIN**

1. Bu cihaz, fiziksel, duyuşsal veya zihinsel yetenekleri azalmıř veya deneyim ve bilgi eksikliđi olan kiřiler tarafından, kendilerine cihazın güvenli bir řekilde kullanımı konusunda gözetim veya talimat sađlandıđı ve iđerdiđi tehlikeleri anladıkları takdirde kullanılabilir. Çocuklar cihaz ile oynamamalıdır. Cihaz düşürölmüşse, gözle görölür hasar belirtileri varsa veya sızıntı yapıyorsa kullanılmamalıdır. Cihaz çalışır durumdayken çocukların erişemeyeceđi bir yerde tutun.
2. Cihazı aşırı sıcak veya sođuk ortamlarda (0°C'nin altında veya 40°C'nin üzerinde, nem %85'in üzerinde) kullanmayın ve řarj etmeyin, aksi takdirde pil ömrü etkilenebilir.
3. Cihaz, karabina ile güvenli bir konuma dođru řekilde bađlandıđında, rüzgar sakın olduđunda ve yađmur ya da kar yađmadıđında dıř camları temizlemek için kullanılabilir.

4. Kullanmadan önce, emniyet halatını karabina ile sađlam bir iđer mekan korkuluđuna sabitleyin ve WINBOT'un ona güvenli bir řekilde bađlı olduđundan emin olun.
5. Cihazı kullanırken gözetimsiz bırakmayın. Cihazın kazara düşmesi sonucu meydana gelebilecek yaralanma veya maddi hasarı önlemek için, WINBOT'un çalışma alanının altında insan, hayvan veya deđerli, kırılğan nesnelere bulunmadıđından emin olun.
6. Cihazı řiddetli fırtınalarda ve 10 kuvvetindeki rüzgarlarda veya rakımın 2000 metreyi ařtıđı bölgelerde kullanmayın.
7. Temizlik sırasında cihazın fiřinin takılı olduđundan emin olun. Cihaz, kullanım sırasında řarj olan bir Güvenlik Piline sahiptir. Güvenlik Pili, cihazın fiřinin çekilmesi veya elektriđin kesilmesi durumunda cihaza güc sađlar.
8. Cihazı fiře takılıyken gözetimsiz bırakmayın.
9. SADECE ev kullanımı için tasarlanmıřtır (dıř pencere dahil). Cihazı ticari veya endüstriyel ortamlarda kullanmayın.
10. Camın kırılmasını veya cihazın düşmesini önlemek için, cihazı statik yapıřkanlı etiketler, reklam afiřleri veya kabartmalı desenler gibi kırık veya düz olmayan camlarda kullanmayın. Zayıf tutunma nedeniyle düşmesini önlemek için, cihazı boşluklu cam parçaları veya delikli

camlar gibi boşluklu yüzeylerde veya aralarında boşluk bulunan iki adet bitişik, çerçevesiz cam parçası üzerinde kullanmayın.

11. Sadece üretici tarafından önerilen veya sağlanan aksesuarları kullanın. Sadece üretici tarafından sağlanan Güç Adaptörünü kullanın.
12. Lütfen güç kaynağınızın voltajının, Güç Adaptöründe işaretli güç voltajı ile eşleştiğinden emin olun.
13. Cihazı, çerçevesi 5 mm'den daha küçük olan çerçeveli bir cam üzerinde kullanmayın.
14. 3 mm'den daha ince camlarda veya 4 mm'den daha ince aynalarda kullanmayın.
15. 70~105 mm tutamak yüksekliğine sahip cam veya aynalarda kullanmayın.
16. Cihazı, yağlı pencerelerde kullanmayın.
17. Yüksek nemli ortamlarda kullanıldığında, temizleme performansı etkilenebilir.
18. Cihazı ısıdan ve yanıcı maddelerden uzak bir yerde saklayın.
19. Yağmurlu havalarda cihazın hasar görmesi veya düşmesi riskini önlemek için, cihazı dış pencerede kullanmayın.
20. Cihaz cama sıkıca tutunmuyorsa veya gözle görülür hasar belirtileri varsa, cihazı kullanmayın.
21. Elektrik çarpması riskini azaltmak için, cihazı suya veya başka bir sıvıya daldırmayın. Cihazı, düşebileceği veya küvet veya lavaboya doğru çekilebileceği yerlere koymayın veya bu tür alanlarda saklamayın.







22. Islak elle elektrik fişine dokunmayın.
23. Cihazı şarj ederken, başka elektrikli cihazların üzerine koymayın ve ateş ve sıvılardan uzak tutun.
24. Güç kablosuna zarar vermemeye dikkat edin. Cihazı güç kablosundan çekmeyin veya taşımayın, güç kablosunu tutamak olarak kullanmayın, güç kablosunun üzerine pencere kapatmayın veya ağır yükler koymayın. Güç kablosunu sıcak yüzeylerden uzak tutun.
25. Hasarlı bir güç kablosu veya priz ile kullanmayın. Düzgün çalışmıyorsa, düşürülmüşse, hasar görmüşse veya suyla temas etmişse, cihazı kullanmayın. Bir tehlikeyi önlemek için üretici veya servis temsilcisi tarafından onarılmalıdır.
26. Besleme kablosu hasar görmüşse, tehlikeyi önlemek için üretici veya servis temsilcisi tarafından değiştirilmelidir.
27. Cihazın temizliği veya bakımı yapılmadan önce, fişi prizden çıkarılmalıdır. Güç Adaptörünü prizden güç kablosunu çekerek çıkarmayın.
28. Bir tehlikenin önlenmesi için, Güvenlik Pili üretici veya servis temsilcisi tarafından değiştirilmelidir.
29. Güvenlik Pili, cihazın bertaraf edilmesinden önce yerel yasa ve yönetmeliklere uygun olarak çıkarılmalı ve atılmalıdır.
30. Cihazı bertaraf etmek üzere pilini çıkarmadan önce, cihazın fişi prizden çıkarılmalıdır.

31. Lütfen kullanılmış pilleri yerel yasa ve yönetmeliklere uygun olarak atın.
32. Cihaz ciddi şekilde hasar görmüş olsa bile, onu yakmayın. Pil bir yangın sırasında patlayabilir.
33. Cihaz, bu Kullanım Kılavuzundaki talimatlara uygun olarak kullanılmalıdır. Şirket, yanlış kullanımdan kaynaklanan herhangi bir hasar veya yaralanmadan sorumlu tutulamaz.
- 34. UYARI:** Pili şarj etmek için sadece bu cihaz ile birlikte verilen çıkarılabilir besleme ünitesi BLJ66WB240275P-D'yi kullanın.
35. Robot, yalnızca uzman kişiler tarafından değiştirilebilen piller içerir.
36. Fiş ve Güç Adaptörü iç mekanlarda kullanılmalıdır.
37. WINBOT'un üzerinde çalıştığı yalıtımlı camda sızıntı varsa, temizlik tamamlandıktan hemen sonra WINBOT'u çıkarın.
38. Temizlemeden önce, WINBOT'un takılacağı alanda küçük parçacıklar olup olmadığını kontrol edin. Eğer varsa, lütfen bunları temizleyin veya camın çizilmesini önlemek için parçacık bulunmayan bir alana geçin.
39. Camı çizilmesini önlemek için, silme pedini zamanında temizleyin ve üzerindeki küçük parçacıkların tamamen giderildiğinden emin olun.
40. Cihaz sadece birlikte verilen ünite ile kullanılmalıdır.

41. Çalışırken veya soğurken, cihazı çocukların erişemeyeceği bir yerde tutun.
42. Cihazın kullanımından sonra ve cihaz üzerinde kullanıcı bakımı yapılmadan önce fişi çekilmelidir.

RF'ye maruz kalma gereksinimlerini karşılamak için, cihazın çalışması sırasında bu cihaz ile kişiler arasında 20 cm veya daha fazla bir ayırma mesafesi korunmalıdır.

Uyumluluğu sağlamak için, bu mesafeden daha yakın çalıştırma tavsiye edilmez. Bu verici için kullanılan anten, başka bir anten veya verici ile aynı yere yerleştirilmemelidir.

	<b>Sınıf II</b>
	<b>Kısa devre korumalı güvenlik izolasyon transformatörü</b>
	<b>Anahtarlama güç kaynağı</b>
	<b>Sadece iç mekan kullanımı içindir</b>
	<b>Doğru akım</b>
	<b>Alternatif akım</b>

AB Ülkeleri için

AB Uygunluk Beyanı bilgileri için <https://www.ecovacs.com/global/compliance> adresini ziyaret edebilirsiniz



Bu Ürünün Doğru Şekilde Bertaraf Edilmesi  
Bu işaret, bu ürünün AB genelinde diğer evsel atıklarla birlikte bertaraf edilmemesi gerektiğini gösterir. Kontrolsüz atık bertarafının çevreye veya insan sağlığına olası zararlarını önlemek için, malzeme kaynaklarının sürdürülebilir şekilde yeniden kullanımını teşvik etmek üzere sorumlu bir şekilde geri dönüştürün. Kullanılmış cihazınızı geri dönüştürmek için lütfen iade ve toplama sistemlerini kullanın veya ürünün satın alındığı perakendeciyle iletişime geçin. Bu ürünü güvenli bir şekilde geri dönüştürebilirler.

# 1. Ürün İçindekiler

## 1.1 Paket İçeriği

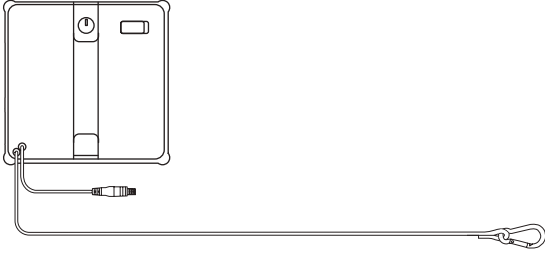

WINBOT + Emniyet Halatı

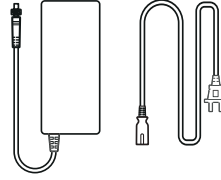

Güç Adaptörü + Güç Kablosu



Kullanım Kılavuzu



ECOVACS WINBOT Temizleme Solüsyonu

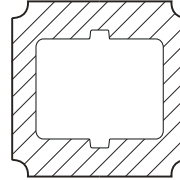

Silme pedi

\* Şekiller ve çizimler yalnızca referans amaçlıdır ve gerçek ürün görünümünden farklı olabilir.

## 1.2 Ürün Şeması

### Önden Görünüm

Sprey Nozulları

Dolum Alanı

Hoparlör

Durum Gösterge Işığı /  
Başlat/Duraklat Düğmesi

Sprey Nozulları

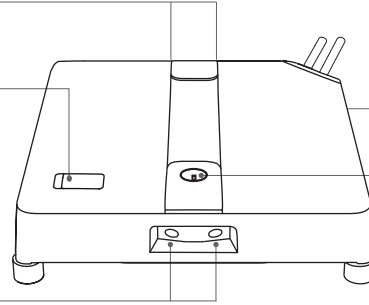

### Altan Görünüm

Küre Sensörler

Yan Silindirler

Köşe Fırçası

Fan

Sürüş Tekerleği Rayları

Emiş Sensörü

Alt Durum Gösterge Işığı

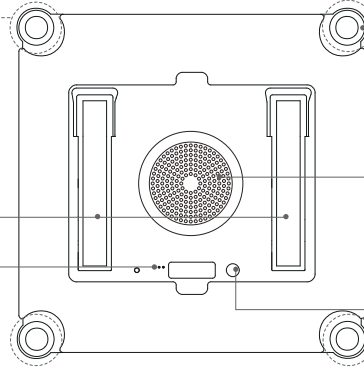
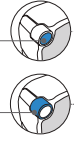

## 2. Hızlı Başlangıç

### 2.1 Temizlik Öncesi Notlar

Aşağıdaki durumlarda WINBOT'un kullanılması önerilmez:

- 1 WINBOT'u yağışma veya yağ lekeleri bulunan pencerelerde veya aşırı soğuk veya sıcak ortamlarda kullanmayın.

WINBOT aşağıdaki koşullarda hareket etmekte zorluk çekebilir.



Yağışma

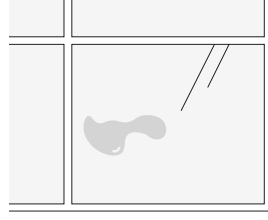

Yağ lekeleri

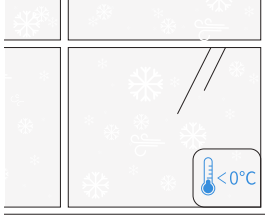

0°C'nin altında

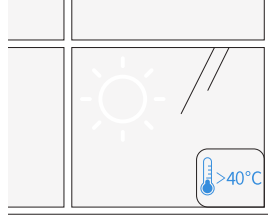

40°C'nin üzerinde

 WINBOT kuru yüzeylerde ve 0°C'nin üzerindeki sıcaklıklarda daha iyi performans gösterir.

- 2 WINBOT'u çok küçük veya düzensiz şekilli pencerelerde kullanmayın.

WINBOT aşağıdaki koşullarda hareket edemez.

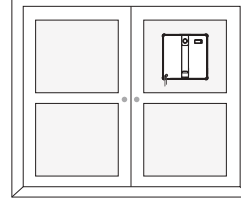

Küçük Cam

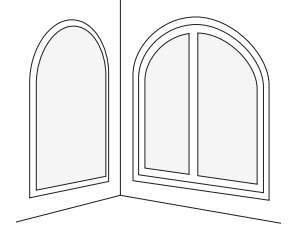

Düzensiz Şekiller

 WINBOT, kare ve büyük pencerelerde daha iyi performans gösterir.

### 3 WINBOT'u düz olmayan pencerelerde kullanmayın.

WINBOT, aşağıdaki koşullarda yetersiz hava basıncı sorunu yaşayabilir.

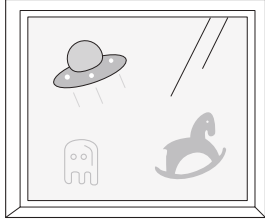

**Elektrostatik Pencere Çıkartmaları, Etiketler vb.**

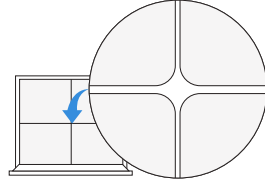

**Çatlaklar**

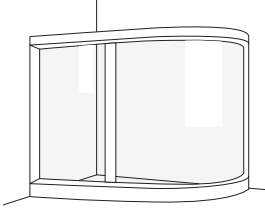

**Kavisli Cam**

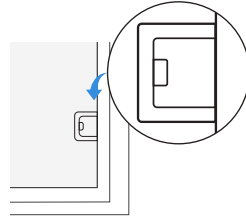

**Engel Yüksekliği < 2 mm**



**Çerçeve Yüksekliği < 1 mm**

**Çerçeve Yüksekliği < 1 mm**

**WINBOT**, istikrarlı emiş ve düzgün hareket sağlamak için pürüzsüz ve düz yüzeylerde daha iyi performans gösterir.

### 4 WINBOT'u çok büyük pencerelerde kullanmayın.

WINBOT, bağlantı kablosunun uzunluk sınırlaması nedeniyle görevini tamamlayamayabilir.

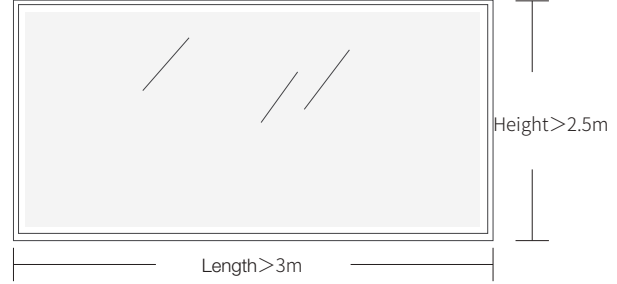

### 5 WINBOT'u, yüksekliğine yakın dar boşlukların yakınında kullanmayın.

WINBOT, pencere kolları/kapı kolları/perde kutuları/dolaplar ile duvarlar/pencereler gibi yüzeyler arasındaki dar alanlar, açıklıklar veya boşluklar kendi yüksekliğine yakın olduğunda sıkışabilir.

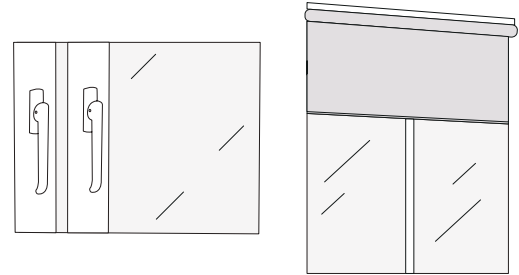

**Güvenli geçişi teyit etmek için WINBOT'u boşluklar arasına yerleştirmeyi deneyin; sıkışırsa, kendisine veya çevresindeki mobilyalara zarar vermesi için robotu o bölgede kullanmaktan kaçının.**

## 6 Büyük cam pencereleri temizlerken adaptörü havada asılı bırakmayın.

WINBOT, uzun süre asılı kalma nedeniyle düşebilir. Bu nedenle, adaptörü daima zemine yerleştirin.

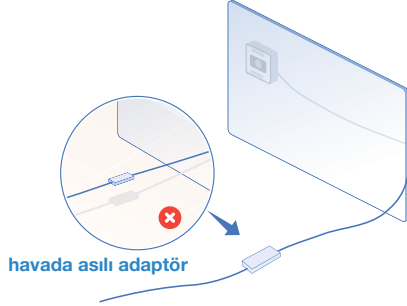

**Kullanmadan önce, kazaları önlemek için WINBOT'un karabinasının doğru şekilde takıldığından emin olun.**

\*Emniyet halatı ve karabina, fabrikada önceden takılmıştır. İsteğe bağlı olarak sökmezin.

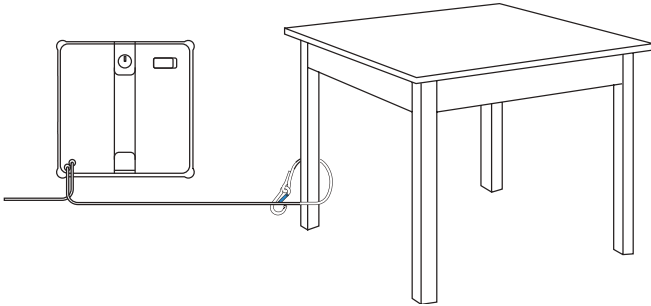

**Cam panelli kapıları temizlemek için, WINBOT'u takmadan önce kapıyı açın; böylece WINBOT'un dar kapı aralıkları nedeniyle düşmesi önenebilir.**

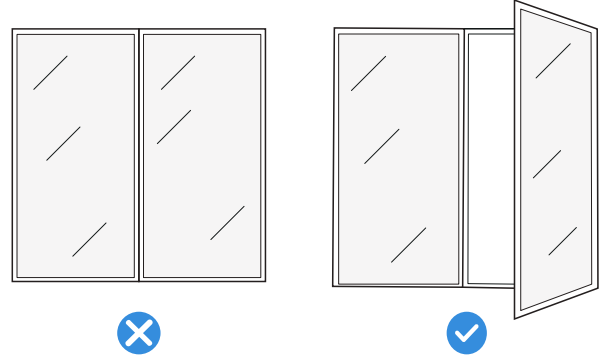

## 2.2 Kullanım Öncesi Hazırlık

### 1 Silme Padi Kur

#### 1. Silme pedini ıslatın

Kullanmadan önce, silme pedini ıslatın.

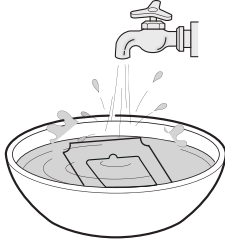

#### 2. Silme pedini sıkın

WINBOT'u korumak için, pedi nemli olacak ancak damlatmayacak hale gelinceye kadar, mümkün olduğunca sıkın.

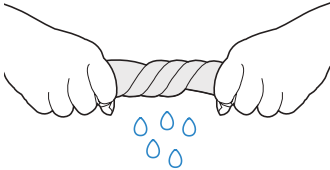

### 3. Silme pedini yerleştirin

Silme pedini WINBOT'un alt kısmındaki cırt cırt banda, dar ve geniş kenarların doğru şekilde hizalandığından emin olarak yapıştırın. Ardından, pedin yerine sabitlenmesi için sıkıca bastırın.

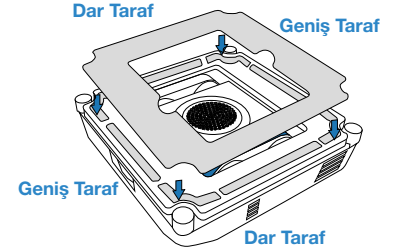
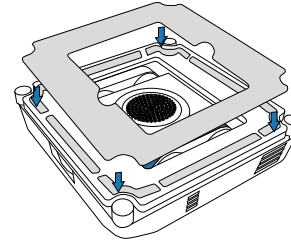

## 2 Temizlik Solüsyonu Ekleyin

ECOVACS WINBOT Temizleme Solüsyonu'nu su tankına ekleyin. Su tankının maksimum kapasitesi yaklaşık 50 ml'dir. Hızlı Temizlik'te, dolu bir tank yaklaşık olarak 30 m<sup>2</sup> püskürtebilir.

- \* Su tankını taşımamak için aşırı temizlik solüsyonu eklemeyin.
- \* Arıtılmış veya filtrelenmiş su kullanmayın.
- \* En iyi temizlik sonuçları için ECOVACS WINBOT Temizleme Solüsyonu'nun kullanılması önerilir. ECOVACS WINBOT Temizleme Solüsyonu dışında başka bir temizlik solüsyonunun kullanılması, temizlik performansını düşürebilir veya ürüne zarar verebilir.
- \* ECOVACS WINBOT Temizlik Solüsyonu tükenirse, geçici olarak musluk suyu kullanılabilir. Ancak, ECOVACS WINBOT Temizleme Solüsyonu daha iyi temizlik sonuçları sağlar.

**Maksimum Kapasite: 50 ml**

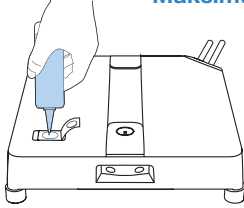

### Not:

1. Parmaklarınızı dolum alanına sokmayın.
2. Normal çalışmayı etkilememesi için, gövde üzerindeki ve dört püskürtme çıkışındaki su damlacıklarını silerek temizleyin.

## 3 Güvenli Emniyet Halatı ve Karabina

İstasyonun karabinasının masa ayağı, sandalye ayağı, yatak ayağı, kanepenin ayağı, perde çubuğu veya merdiven korkuluğu gibi sabit, hareket etmeyen bir nesneye güvenli bir şekilde bağlandığından emin olun. Herhangi bir kazayı önlemek için, karabinayı aşağıda gösterilen şekilde kilitleyin.

**Not: WINBOT'u izlemesi için yakınızdaki birini bulundurun. İnsanların veya evcil hayvanların WINBOT'un hemen altında durmasına izin vermeyin ve temizlik alanının altında değerli veya kırılabilir eşyaların bulunmadığından emin olun.**

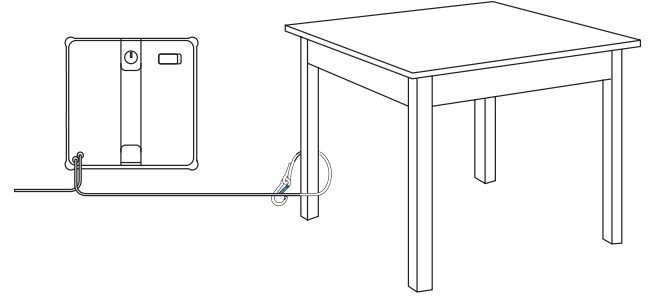

Güvenliğiniz için, lütfen kullanmadan önce karabinayı sabitlediğinizden emin olun.

\* Emniyet halatının karabina ile sağlam ve güvenli bir metal korkuluğa sabitlenmesi tavsiye edilir.

#### 4 WINBOT'un Güç Kablosunu, Güç Adaptörünü ve Fişini Bağlayın

Kullanmadan önce pilin tamamen şarj olduğundan emin olun. Şarj süresi yaklaşık 3 saat olacaktır.

\* WINBOT çalışırken gücü kesmeyin, aksi takdirde düşme riski oluşabilir.

\* Kablo konektörünün sıkıca bağlanması gerektiği özellikle vurgulanmaktadır.

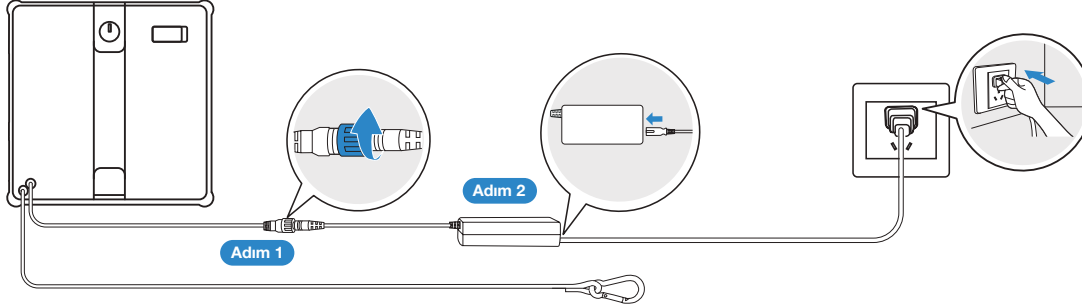

Yukarıda gösterilen sırayla, doğru şekilde bağlayın. Yanlış bağlantı, şarj anormalliklerine veya pilin hasar görmesine neden olabilir.

## 2.3 Başlarken

### 1 Temizliğe Başla

1. Temizlemeden önce, WINBOT'un boyutundan daha büyük bir alanı temizleyin ve ardından pencereye takın.
2. Güç kaynağını bağlayın ve WINBOT'un başlat düğmesine 2 saniye boyunca uzun basın.
3. Fanın çalışmaya başladığını duyduktan sonra WINBOT'un alt kısmını (silme pedinin bulunduğu taraf) cama yerleştirin. WINBOT pencereye otomatik olarak yapışacak ve temizlemeye başlayacaktır.

- \* Çerçevesiz camı temizlerken, WINBOT'u kenara çok yakın tutmayın. Kenardan 10 cm'den fazla uzakta olması önerilir.
- \* WINBOT sadece düz yüzeyleri temizleyebilir. Cam kalınlığının 3 mm'den az olmadığından emin olun.
- \* Cihazı çalıştırdıktan sonra, fanı engellemek için saç ve diğer küçük nesnelere yaklaştırmayın.
- \* Temizlemeden önce, sprey çıkışıdaki su damlacıklarını kurulaştırın.
- \* WINBOT temizlik yaparken altında veya yakınında durmayın.

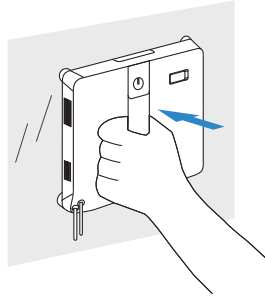
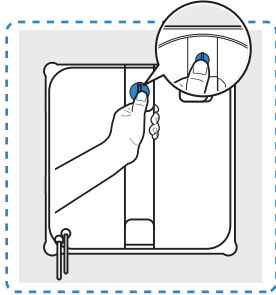

### 2 Temizlik Sırasında Bakım

Çok lekeli camlar için, silme pedini ve köşe fırçalarını gereken şekilde yıkayın veya değiştirin, ardından tekrar tekrar silin. Bu arada, ideal temizlik performansı için 4 adet küre sensörün düzenli olarak temizlendiğinden emin olun.

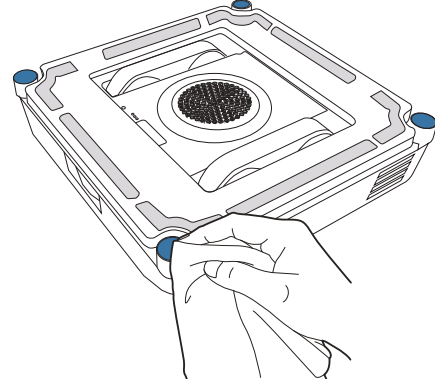

\* Silme pedini ve köşe fırçalarını zamanında temizleyin ve camın çizilmesini önlemek için üzerlerindeki küçük parçacıkların tamamen giderildiğinden emin olun.

## 2.4 Sonlandırma

### Duraklat

Temizlik sırasında, WINBOT üzerindeki  düğmesine basın veya uygulama üzerinden duraklatın.

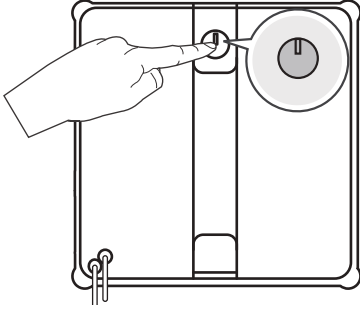

### WINBOT'u kaldırın

Temizlik tamamlandığında, WINBOT başlangıç konumuna geri dönecek ve bip sesi çıkaracaktır. Lütfen tutamağı sıkıca tutun.  düğmesine **2 saniye boyunca uzun basın** ve fan çalışmayı durdurduktan sonra çıkarın.

\* Temizleme işleminden sonra temizlik solüsyonunu boşaltın.

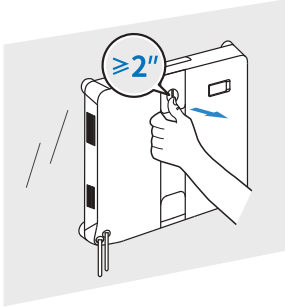

### Güç Kapalı

Kapatmak için gücü kapatın.

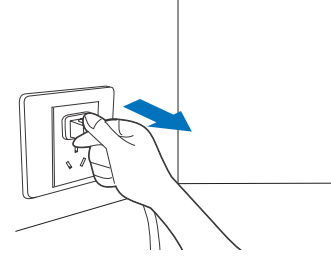

### Emniyet Halatını Çözün

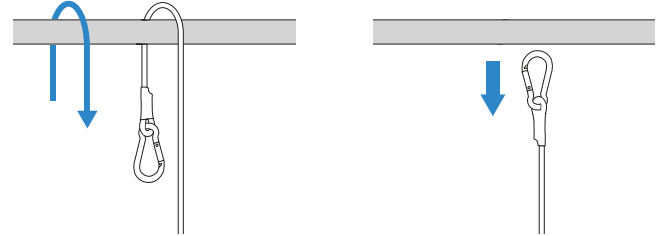

## 2.5 Gelişmiş İşlev

Daha fazla WINBOT özelliğinin kilidini açmak için ECOVACS HOME Uygulamasını indirin.

### a. Çoklu Temizleme Modları

Kapsamlı Temizleme: Zikzak/N şeklinde temizlik + dört kenar boyunca saat yönünde temizlik.

Hızlı Temizleme: Zikzak/N şeklinde temizlik.

Leke Temizleme: Bölgesel tozu temizlemek için tekrar tekrar silme işlemi.

Derin Temizleme: İki tur zikzak/N şeklinde temizlik.

Hızlı Kenar Temizliği: Saat yönünde dört kenar boyunca temizlik.

### b. Sorun Giderme

WINBOT bir alarmı tetiklerse, paniğe kapılmayın. Ayrıntılı sorun giderme kılavuzu için uygulamayı ziyaret edin.

### c. Uzaktan Kumanda

WINBOT'a kumanda etmek için uygulamayı kullanın. Özellikleri arasında iç ve dış pencere manzaraları, Nokta Temizliği ve manuel su püskürtme bulunmaktadır.

Seçenek 1: WINBOT üzerindeki QR Kodunu tarayarak uygulamayı indirin.

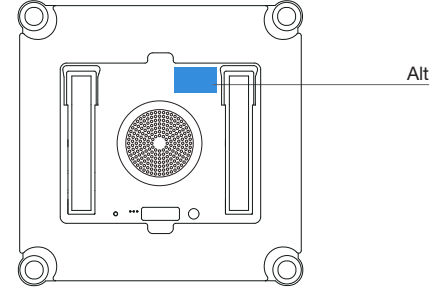

Seçenek 2: QR kodunu tarayın veya App Store'da ECOVACS HOME uygulamasını arayın ve indirin.



Not: Kurulum tamamlandığında, uygulamada belirtilen şekilde kayıt, oturum açma ve ağ bağlantısı işlemlerini tamamlayın.

## 3.Bileşen Bakımı

### Silme pedi

#### a. Silme pedini değiştirin

Kirli silme pedini çıkarın ve WINBOT'un alt kısmındaki silme pedi tutucusuna düz bir şekilde yenisini takın.

Silme pedi oluşunun WINBOT'un alt kısmındaki mavi işaret ile aynı hizada olduğundan emin olun. Pedi, üzerine bastırarak düzleştirin ve sıkıca oturduğundan emin olun. Silme pedinin geniş ve dar kenarlarının tutucunun kenarları ile hizalandığından emin olun.

WINBOT'un çalışmasını etkilememek için, silme pedini tutucunun dışına yapıştırmamaya dikkat edin.

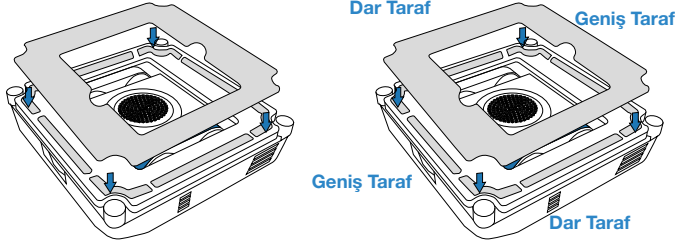

\* Silme pedi tutucusundaki cırt cırt bant tozluysa, bir temizleme fırçası ile tozu temizleyin. WINBOT'un alt kısmına su girmesini önlemek için su ile yıkamayın; su sızması hasara neden olabilir.

#### b. Silme pedini yıkayın

Silme pedini çıkarın. Kullanmadan önce, musluk suyu ile yıkayın ve pedi su damlamayınca kadar sıkın.

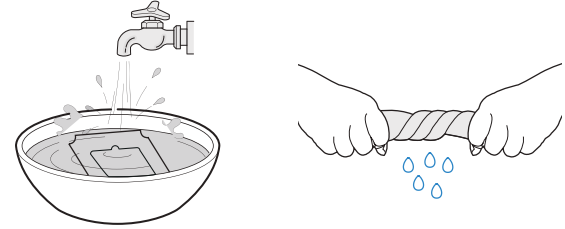

\* Kullanım ömrünü uzatmak için, silme pedini düzenli olarak temizleyin. Silme pedi aşınmışsa veya cırt cırt banda artık sıkıca yapışmıyorsa, ideal temizlik performansına ulaşmak için yenisini değiştirin.

\* ECOVACS HOME Uygulamasında veya <https://www.ecovacs.com/global> adresinde daha fazla aksesuar keşfedin

## Sürüş Tekerleği Rayları

Temizlemeden önce, fanın çalışmadığından emin olun. WINBOT'a uzaktan kumanda etmek için ECOVACS HOME uygulamasını kullanın ve sürüş tekerleği raylarını kontrol edin. Kir bulunursa, sürüş tekerleği raylarının çalışmasını durdurun. Ardından rayları temiz bir bezle silin.

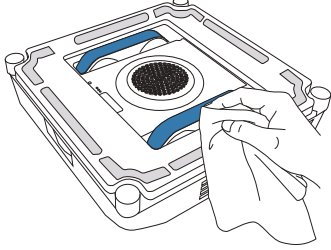

## Alt Bileşen

Fan: WINBOT'un emiş gücünün zarar görmesini önlemek için kuru bir bezle silerek temizleyin.

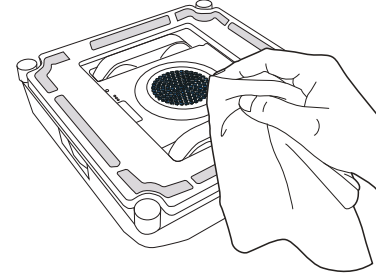

Sürüş tekerleği raylarını temizledikten sonra, silme pedini takın ve temizlik görevlerine devam edin.

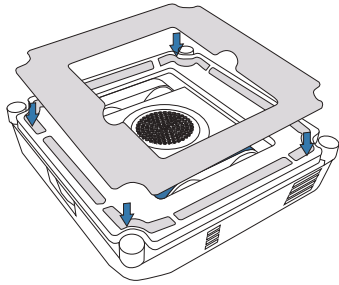

Küre Sensörler: Hassasiyetlerini korumak için kuru bir bezle silerek temizleyin.

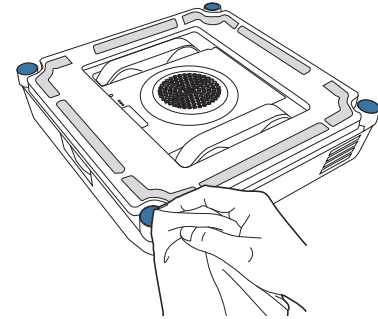

Köşe Fırçası ve Yan Silindir: Temizlik tamamlandıktan sonra, ideal temizlik performansını garantilemek için köşe fırçasını ve yan silindiri nemli bir bezle temizleyin.

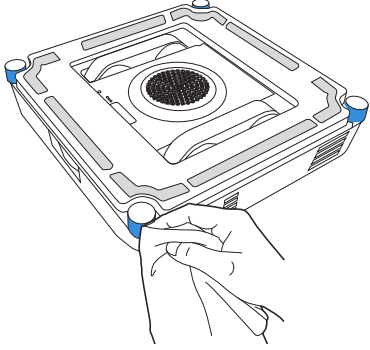

- \* WINBOT düşük pil uyarısı verdikten sonra, pil ömrünün kısılmasını önlemek için WINBOT'u kullanmadan veya saklamadan önce tamamen şarj olduğundan emin olun.
- \* WINBOT uzun süre kullanılmayacaksa, tamamen şarj edin, kapatın ve uygun şekilde saklayın. Aşırı deşarj nedeniyle pilin zarar görmesini ve şarj edilememesini önlemek için, en az altı ayda bir şarj edin.

## 4. Durum Gösterge Işığı

Gösterge	Işık Efektı	Işık Efektı Yorumlama
BAŞLAT düğmesi / Alt Durum Gösterge Işığı	Düz Mavi	WINBOT bekleme veya çalışma modunda.
	Yanıp Sönen Kırmızı	Anza. WINBOT düzgün çalışmıyor.

## 5. Sorun Giderme

### 5.1 Sorun Çözümü

NO.	Arıza	Olası Nedenler	Çözümler
1	WINBOT kayıyor, örneğin yanlara doğru kayıyor veya gövdesi sallanıyor.	Silme pedi çok ıslak.	Silme pedini değiştirmek için, bu kılavuzda yer alan [Component Maintenance] (Bileşen Bakımı) bölümüne başvurun.
		WINBOT, yağ lekeleri gibi tavsiye edilmeyen lekeleri silmiştir.	Sürüş tekerleği raylarını temizlemek için bu kılavuzda yer alan [Component Maintenance] (Bileşen Bakımı) bölümüne başvurun.
2	WINBOT sesli uyarısı "Insufficient air pressure" (Yetersiz hava basıncı).	Silme pedi düzgün takılmamış.	Silme pedini çıkarın ve yeniden takın. Silme pedinin geniş ve dar kenarlarının tutucunun kenarları ile hizalandığından emin olun.
		Pencerede boşluklar veya çatlaklar var.	WINBOT'u boşluklu yüzeylerde kullanmayın.
		Pencere yüzeyinde alçak engeller bulunmaktadır.	WINBOT'u kullanmadan önce, engelleri manuel olarak kapatın.
3	WINBOT sesli uyarısı "Stuck" (Sıkışma).	Sürüş tekerleği rayları sıkışmış.	Sürüş tekerleği raylarında toz veya kir olup olmadığını kontrol edin. Kir varsa, aletler ile temizleyin. Ardından otomatik temizlik için WINBOT'u yeniden başlatın. Sorun devam ederse, lütfen müşteri hizmetleri ile iletişime geçin.
		Pencere yüzeyinde alçak engeller bulunmaktadır.	WINBOT, yüksekliği 2 mm'den az olan engelleri veya çerçeveleri algılayamaz. Bu durumda, lütfen uygulamaya gidin ve WINBOT'a yardımcı olmak için talimatları izleyin.
4	WINBOT su püskürtmüyor.	Su tankında temizlik solüsyonu yok.	Lütfen ECOVACS WINBOT temizleme solüsyonunu zamanında ekleyin.
		Otomatik püskürtme işlevi uygulamada kapatılmıştır.	Lütfen uygulamaya gidin ve otomatik püskürtme işlevini açın.
		WINBOT düşük su seviyesinde temizlik yapıyor.	Uygulamada otomatik püskürtme işlevi açıksa ve su tankında temizlik solüsyonu varsa, uygulamaya gidin ve sorunu çözmek için otomatik püskürtme önlemlerini izleyin. Sorun devam ederse, lütfen müşteri hizmetleri ile iletişime geçin.

NO.	Arıza	Olası Nedenler	Çözümler
5	WINBOT sesli uyarısı "WINBOT encounters an obstacle" (WINBOT bir engelle karşılaştı).	İç bileşenlerde bir anormallik vardır.	Bileşik kabloyu sıkıca tutun ve düşen WINBOT tarafından yaralanmayı önlemek için WINBOT'un hemen altında durmayın. WINBOT'u ulaşabileceği yere kadar yavaşça sürükleyin. START (BAŞLAT) düğmesini 2 saniye basılı tutun ve ardından WINBOT'u çıkarın. WINBOT'u kapatın, gücü kesin ve ardından yeniden çalıştırın. Yeniden başlattıktan sonra sorun devam ederse, lütfen müşteri hizmetleri ile iletişime geçin.
6	WINBOT, başlangıç konumuna dönmedi ve çıkarılmıyor.	Algoritmada bir hata var.	Hesaplama doğruluğundan etkilenen ufak bir hata olabilir. Normal hata 21 cm'den azdır. WINBOT'un başlangıç konumuna dönme hatası çok büyükse ve WINBOT'u geri almak zorsa, lütfen uygulamaya gidin ve uzaktan kumanda ile WINBOT'u kolayca çıkarılabilecek bir konuma geri döndürün.
		Uzaktan kumanda işlevi WINBOT yapıştırdıktan sonra kullanıldığından, WINBOT başlangıç konumunu bilmiyor.	Uygulamaya gidin ve uzaktan kumandayı kullanarak WINBOT'un temizlenmesi kolay bir konuma dönmesine yardımcı olun.
7	WINBOT sesli uyarısı "Please avoid the window corners" (Lütfen pencere köşelerinden uzak durun).	Çerçevesiz camları temizlerken WINBOT'un yapıştığı konum, pencere çerçevesine çok yakındır.	WINBOT'un tutamağını tutun, WINBOT'un START (BAŞLAT) düğmesini 2 saniye basılı tutun ve ardından WINBOT'u çıkarın ve yeniden takın. Yapıştırma konumunun pencerenin köşelerinden 10 cm'den fazla uzakta olması önerilir.

## 6. Teknik Özellikler

WINBOT Modeli	WG853-15	Güç Adaptörü Modeli	BLJ66WB240275P-D
Anma Girişi	24 V === 2,75 A	Giriş:	100-240 V ~ 50-60 Hz 2,0 A
Anma Gücü	66 W	Çıkış:	24 V === 2,75 A
WINBOT boyutları (U x G x Y mm)	215*215*55		
Kapalı/Bekleme Modu Güç	0,50 W'tan az		
Frekans Bantları	2400-2483,5 MHz		

Kablosuz bağlantı modülünün çıkış gücü 100 mW'tan azdır.

**Not:** Teknik ve tasarım özellikleri, sürekli ürün geliştirme amacıyla değiştirilebilir.

**Ecovacs Home Service Robotics Co., Ltd.**

No. 518 Songwei Road, Wusongjiang industry Park, Guoxiang Street,  
Wuzhong District, Suzhou, Jiangsu, China.