

dyson v15 detect

Gebruiksaanwijzing

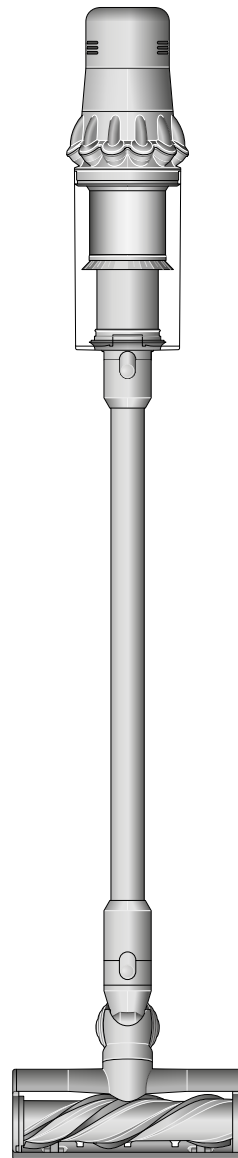

Inhoud

In de doos

Aan de slag

Het lcd-scherf

Onderhoud van je vloeren

De Dyson Submarine™ roterende
dweilborstel schoonmaken

De Dyson Submarine™ roterende
dweilborstel gebruiken

Het apparaat opladen

De verwisselbare accu opladen

Het reservoir legen

Het reservoir schoonmaken

Blokkades verwijderen

Blokkades uit de digitale Motorbar™
vloerzuigmond verwijderen

Blokkades uit de schroefvormige
klitvrije borstel verwijderen

Het filter wassen

De borstel van de verlichte
vloerzuigmond wassen

De accessoires reinigen

Het apparaat onderhouden

In de doos

Het apparaat wordt geleverd met één of meer van deze vloerzuigmonden. Ze worden niet allemaal meegeleverd.

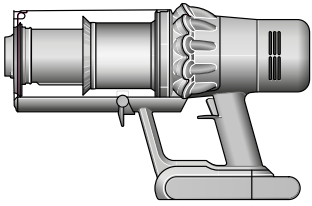

Stofzuiger met verwisselbare accu

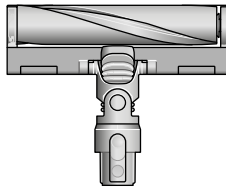

Verlichte vloerzuigmond
De verlichte vloerzuigmond maakt onzichtbaar stof zichtbaar op harde vloeren.

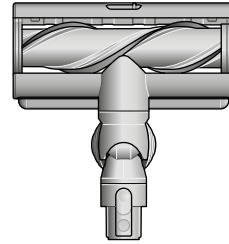

Digitale Motorbar™ vloerzuigmond
Dyson DLS™ technologie controleert de weerstand van de borstel en past de zuigkracht aan verschillende typen vloeren aan. Ontklittende tanden verwijderen haren van huisdieren automatisch van de borstel terwijl je stofzuigt.

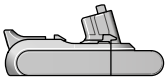

Extra verwisselbare accu



Stang



Oplader
Laadt de stofzuiger op met of zonder het oplaadstation.

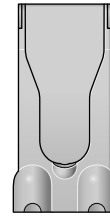

Aan de wand gemonteerd oplaadstation
Bevestig de draadloze Dyson-stofzuiger op in het wandgemonteerde oplaadstation, klaar voor de volgende schoonmaakklus.

Sommige accessoires zijn mogelijk niet inbegrepen.

Extra accessoires zijn verkrijgbaar op www.dyson.nl.



Combinatie-accessoire
Twee hulpstukken in één: breed mondstuk en borstel om snel te kunnen wisselen tussen schoonmaken en afstoffen, in huis of in de auto.



Kierenzuiger
Ontworpen voor nauwkeurige reiniging van kieren en moeilijk bereikbare plekken.



Verlengslang
Vergroot het bereik van hulpstukken met 61 cm, zodat je hoog bovenop of laag bij de vloer in je huis of auto kunt schoonmaken.

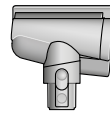

Schroefvormige klitvrije borstel
Kegelvormige klitvrije borstel laat haren in een spiraal in het reservoir glijden. Gemotoriseerd schoonmaken voor kleinere ruimten.



Accessoire voor moeilijk bereikbare plekken
Buigt om gemakkelijk lage plekken te kunnen bereiken. Ontworpen om nog beter schoon te maken onder lage meubels doordat de hoek van de steel tot 90° kan worden aangepast.



Lichtgevende kierenzuiger
Kierenzuiger met led-lampjes waarmee je donkere, kleine ruimtes kunt bereiken zodat je er beter zicht op hebt.



Zachte afstofborstel
Omsloten door een rand van zachte nylonborstels om breekbare voorwerpen en oppervlakken voorzichtig af te stoffen.



Borstel voor hardnekkig vuil
Stugge nylon borstelharen verwijderen hardnekkig vuil uit stug tapijt, op drukke plekken en uit het interieur van de auto.



Up-top-verloopstuk
Is flexibel en kan onder verschillende hoeken worden vergrendeld. Past op alle compatibele accessoires voor een diepe reiniging op lastig bereikbare plekken boven het hoofd.

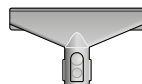

Stoffen- en matrasborstel
Verwijdert stof, vuil en allergenen uit matrassen en bekleding.



Accessoireklem
Kan worden vastgeklemd aan de stofzuigerstang om accessoires op het apparaat te bevestigen.

Aan de slag

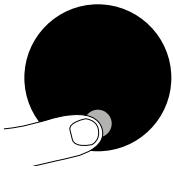

Zuigkrachtstanden

Het apparaat heeft drie standen voor verschillende taken. Je kunt met één knop snel tussen zuigkrachtstanden wisselen.



Eco-stand

Maximale gebruiksduur om langer te reinigen in het hele huis.



Auto- en Med-stand

De optimale balans tussen vermogen en gebruiksduur. Bevestig de vloerzuigmond of de schroefvormige klitvrije borstel om de Auto-stand te activeren. De zuigkracht past zich automatisch aan stofniveaus aan.



Boost-stand

Ontworpen voor selectieve reiniging van hardnekkig vuil.

De lichtstraal in- en uitschakelen

Schakel de lichtstraal in en uit met de schuifschakelaar op de vloerzuigmond.

Klasse 1-product met lichtstraal, veilig voor huisdieren en mensen. Kijk niet rechtstreeks in de lichtstraal.

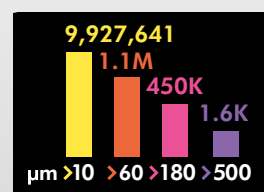
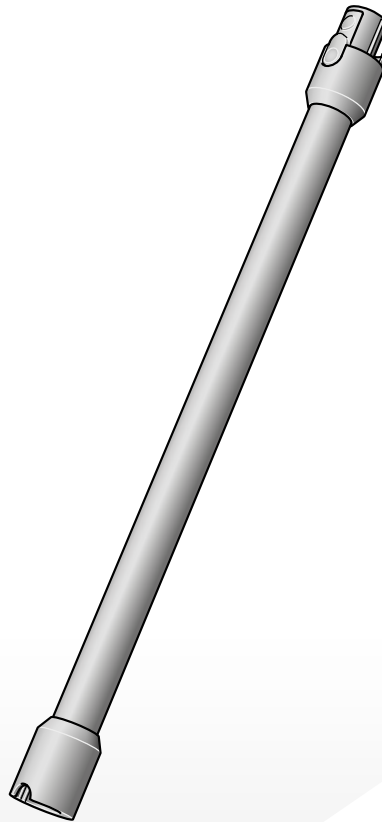
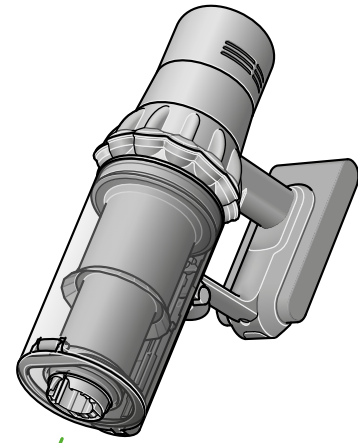

Meet microscopische stofdeeltjes
Een piëzosensor meet en telt stofdeeltjes non-stop bij de inlaat. Bevestig de vloerzuigmond of de schroefvormige klitvrije borstel en gebruik het apparaat in de Auto-stand om de zuigkracht automatisch te verhogen wanneer dit nodig is.

Het lcd-schermb

Het lcd-schermb toont het aantal deeltjes en informatie over het gebruik, waaronder de geselecteerde schoonmaakstand, de resterende gebruiksduur, herinneringen over filteronderhoud en waarschuwingen over verstoppingen.

Instellingenmenu

Regel de instellingen voor het apparaat met behulp van de selectieknop. Open het instellingenmenu door de knop in te drukken totdat het menuschermb wordt weergegeven. Tik om door de beschikbare opties te scrollen.

Aantal deeltjes en grafiek

Selecteer dit om het meten en tellen van deeltjes in en uit te schakelen. Schakel het meten en tellen van deeltjes uit als je wilt dat het apparaat de zuigkracht niet meer automatisch aanpast en de grafiek wordt uitgeschakeld.

Automatische aanpassing op harde vloeren en tapijten gaat door als de digitale Motorbar™ vloerzuigmond wordt gebruikt.

Gevoeligheid van automatisch aanpasbare zuigkracht aanpassen

Wijzig de gevoeligheid waarmee het aantal deeltjes wordt geteld met behulp van de selectieknop. Dit verandert de manier waarop het apparaat automatisch reageert op stofdeeltjes.

Meer informatie en ondersteuningsvideo's voor je apparaat zijn online beschikbaar: www.dyson.nl/support

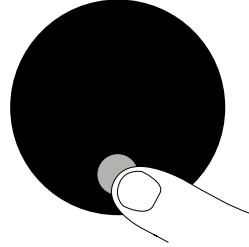

Taal wijzigen

Als je de taal op het scherm wilt wijzigen, druk je de knop in totdat de lijst met talen wordt weergegeven. Laat de knop los.

Tik op de knop om door de lijst met talen te bladeren totdat de gewenste taal wordt weergegeven. Druk de knop in tot het aftellen stopt.

Een groen vinkje op het scherm geeft aan dat de taalselectie is voltooid.

Laat de knop tijdens het aftellen los om je selectie te annuleren.



Waarschuwinginstellingen wijzigen

Je kunt waarschuwingen met een pulserende motor uitschakelen. De motor pulseert niet meer, maar informatie over de gebruiksduur wordt nog steeds weergegeven op het lcd-schermb wanneer dit nodig is.

Als je waarschuwingen uitschakelt, wordt de pulserende waarschuwing over blokkades niet uitgeschakeld. Dit zorgt ervoor dat je blokkades kunt verwijderen om schade aan het apparaat te voorkomen.

Tik om door het instellingenmenu te scrollen. Selecteer de optie 'Waarschuwingen'.

Scrol om deze optie in of uit te schakelen. Druk de knop in totdat het aftellen is voltooid en er een vinkje op het scherm wordt weergegeven. Laat de knop tijdens het aftellen los om je selectie te annuleren.



Resterende gebruiksduur

Als het tijd is om de accu op te laden, pulseert het apparaat drie keer en wordt het pictogram voor een lage resterende gebruiksduur op het scherm weergegeven.

Wanneer de accu leeg is, wordt een rood waarschuwingspictogram weergegeven op het scherm.

Wanneer Aantal deeltjes en grafiek is ingeschakeld, wordt een korte gebruiksduur in oranje weergegeven en in rood in de Boost-stand.

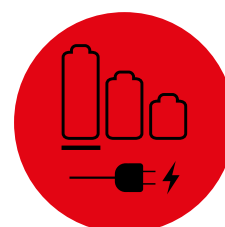

Accustatus

Gebruik de Eco- of Auto-/Med-stand om de beste prestaties en gebruiksduur uit de accu te halen.



Waarschuwingen

De volgende waarschuwingen kunnen worden weergegeven:

Filter: het filter is niet goed geplaatst of moet worden schoongemaakt.

Blokkade: er is een blokkade in het apparaat die moet worden verwijderd.



Instellingenmenu sluiten



Onderhoud van je vloeren

Controleer of de onderkant van de vloerzuigmond of het accessoire schoon is en vrij van voorwerpen die beschadigingen kunnen veroorzaken.

Lees de door de fabrikant aanbevolen schoonmaakinstructies voordat je vloeren, kleden en tapijten gaat stofzuigen.

De borstel op het apparaat kan bepaalde soorten tapijten en vloeren beschadigen. Sommige tapijten gaan pluizen als ze worden gestofzuigd met een draaiende borstel. Mocht dit gebeuren, dan raden wij je aan te stofzuigen zonder de gemotoriseerde vloerzuigmond en de fabrikant van de vloer of het tapijt te raadplegen.

De Dyson Submarine™ roterende dweilborstel schoonmaken

Stap 1

Zet het apparaat uit en verwijder de Dyson Submarine™ roterende dweilborstel van de steel. Plaats hem meteen in de lekbak om knoeien met vuil water te voorkomen.

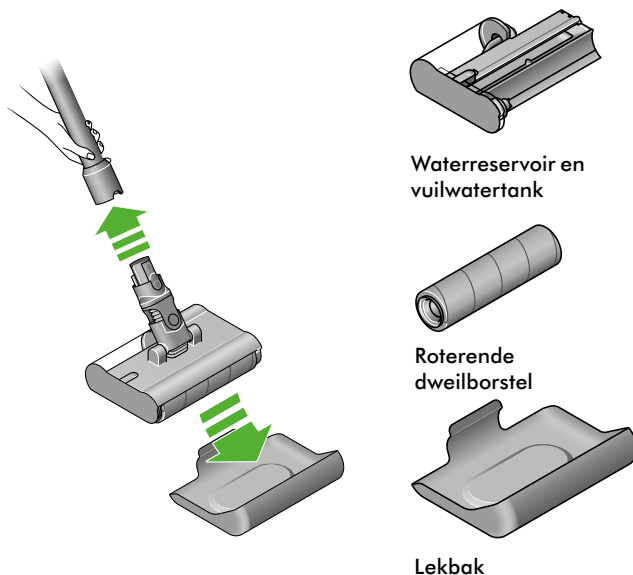

Stap 2

Houd de roterende dweilborstel recht in de lekbak.

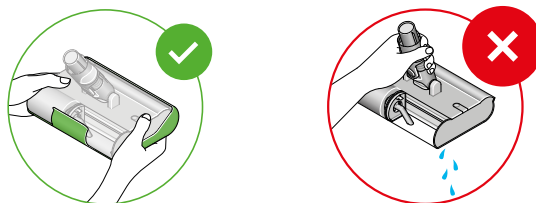

Stap 3

Houd de kop van de roterende bostel boven een wasbak. Verwijder hem uit de lekbak.

Houd de kop van de roterende dweilborstel aan de randen vast, druk op de rode snelontgrendelingsknop en schuif de verwijderbare cassette uit de dweilborstel.

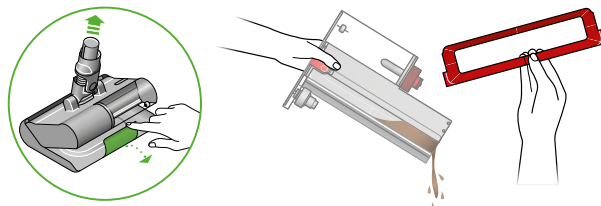

Verwijder de rode dop van de vuilwatertank om de vuilwatertank te legen.

Stap 4

Voorkom dat de hals van de roterende dweilborstel in contact komt met water omdat dit de verbinding met de steel kan beschadigen.

Haal de submarine™ roterende dweilborstel uit elkaar. Elk onderdeel van de roterende dweilborstel kan worden gewassen met water en een antibacteriële oplossing voor huishoudelijk gebruik, verdund conform de door de fabrikant aanbevolen verhoudingen.

Verwijder resterend water uit het waterreservoir.

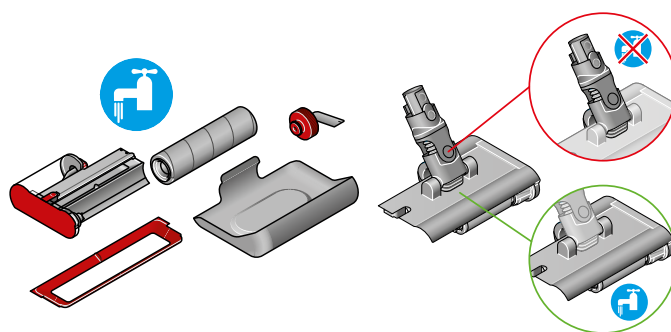

Stap 5

Laat de roterende dweilborstel drogen op een warme, goed geventileerde plek.

Veeg met een doek vuil of overtollig water van de roterende dweilborstel, de vuilwatertank en het waterreservoir.

We raden je aan de roterende dweilborstel om de zes maanden te vervangen, afhankelijk van hoe vaak je het apparaat gebruikt, om de prestaties te behouden.

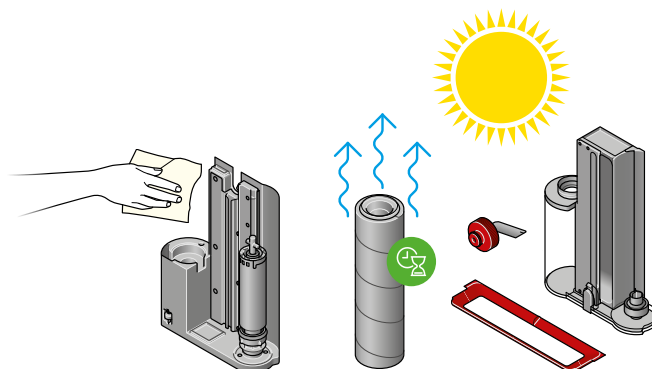

De Dyson Submarine™ roterende dweilborstel gebruiken

Stap 1

Houd de kop van de roterende dweilborstel aan de randen vast, druk op de rode snelontgrendelingsknop en schuif de verwijderbare cassette uit de dweilborstel.

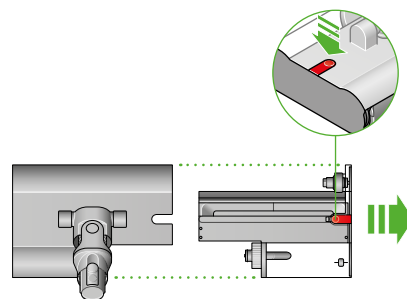

Stap 2

Verwijder de dop van het waterreservoir.

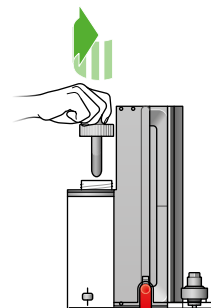

Stap 3

Vul het waterreservoir tot de MAX-lijn met schoon water.

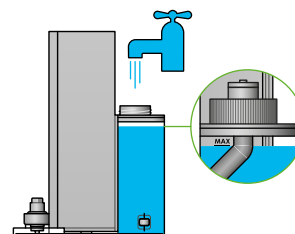

Stap 4

Draai de dop stevig op het waterreservoir.

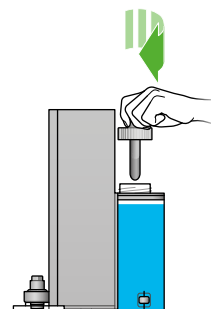

Stap 5

Schuif de vuilwaterbak en het waterreservoir weer in de roterende dweilborstel totdat je een klik hoort. Bevestig de roterende dweilborstel aan de steel van de stofzuiger.

De resterende gebruiksduur van de accu, uitgedrukt in een percentage, wordt getoond op het lcd-scherm. Je kunt dweilen totdat het waterreservoir of de accu leeg is. Nog niet klaar met schoonmaken? Leeg de vuilwatertank, vul het waterreservoir en ga door met dweilen.

Voorkom oververhitting van de motor door niet te dweilen met een leeg waterreservoir.

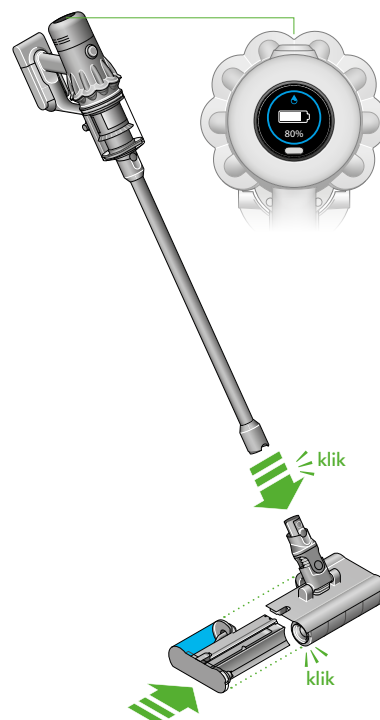

Het apparaat opladen

Het is belangrijk dat je je nieuwe stofzuiger volledig oplaadt voordat je deze voor het eerst gebruikt en vervolgens ook na ieder gebruik. Het algoritme van de accu en het controlesysteem 'leert' namelijk in de loop van de tijd. Als je de stofzuiger volledig oplaadt, is het systeem beter in staat de resterende gebruiksduur te berekenen en te tonen.

Sluit het apparaat rechtstreeks of via het oplaadstation aan op de oplader.

De blauwe leds aan weerszijden van de accu knipperen tijdens het opladen.

Zodra de accu volledig is opgeladen, gaan beide leds 5 seconden branden.

De accu is volledig opgeladen wanneer het scherm 100% aangeeft.

Het apparaat werkt niet en laadt niet op als de omgevingstemperatuur lager is dan 5 °C. Dit is bedoeld om de motor en de accu te beschermen.

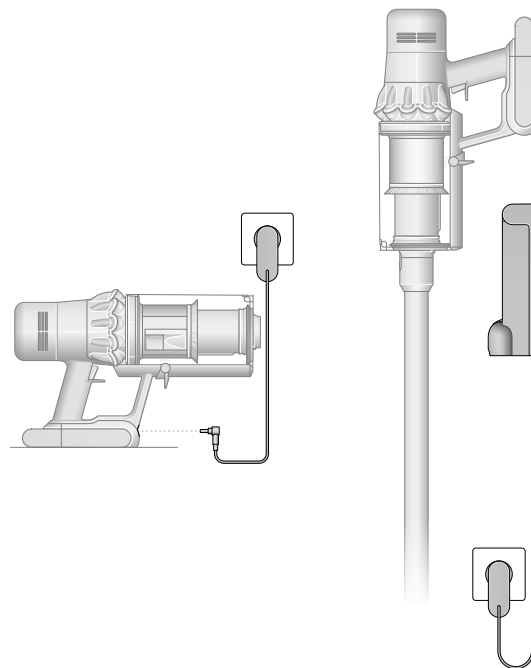

De verwisselbare accu opladen

Als je extra verwisselbare accu's hebt, raden we je aan de accu's om de beurt te gebruiken om de prestaties te behouden.

De accu verwijderen

Druk op de accu-ontgrendelingsknop op de handgreep en schuif de accu uit het apparaat.

Laad de accu op.

De accu terugplaatsen

Lijn de accu uit met de handgreep en schuif de accu in de handgreep. Druk de accu stevig aan totdat deze vastklikt.

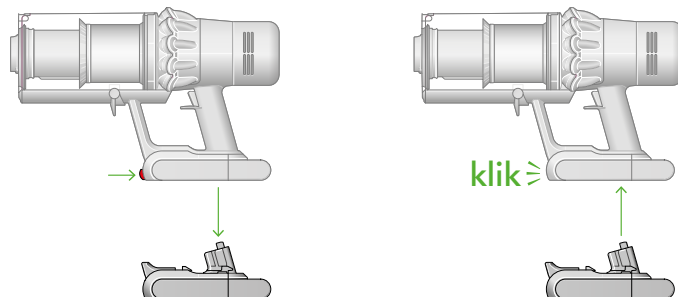

Het reservoir legen

Leeg het reservoir zodra het vuil het MAX-niveau bereikt. Voorkom dat het reservoir te vol raakt. Als je het apparaat gebruikt wanneer het vuil boven de MAX-lijn uitkomt, werkt dit minder goed en moet het filter mogelijk vaker worden gewassen.

Als het reservoir te vol zit, kan dit ertoe leiden dat de waarden in de deeltjesgrafiek niet kloppen.

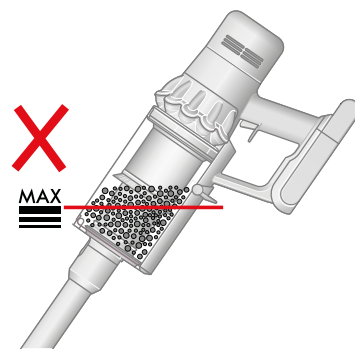

De steel verwijderen

Druk op de rode ontgrendelingsknop aan de bovenkant van de steel en trek de steel van het reservoir.

Het vuil verwijderen

Houd het apparaat ondersteboven.

Druk de rode ontgrendelingsknop van het reservoir stevig in. Het reservoir schuift omlaag en maakt tegelijkertijd de scheidingswand schoon, waarna de onderkant van het reservoir opengaat.

Het reservoir gaat niet open als je de rode ontgrendelingsknop van het reservoir niet helemaal indrukt.

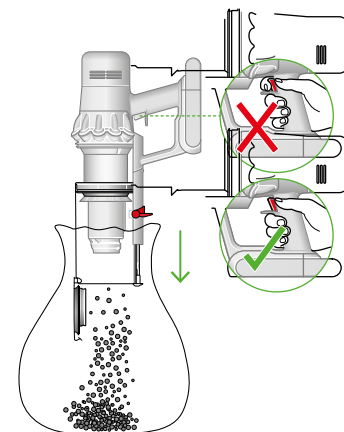

Contact met stof tot het minimum beperken

Dek het reservoir tijdens het legen af met een stofdichte zak. Verwijder het reservoir voorzichtig, maak de zak goed dicht en gooi hem weg.

Het reservoir sluiten

Duw de onderkant van het reservoir omhoog tot het reservoir en de onderkant van het reservoir in elkaar klikken.

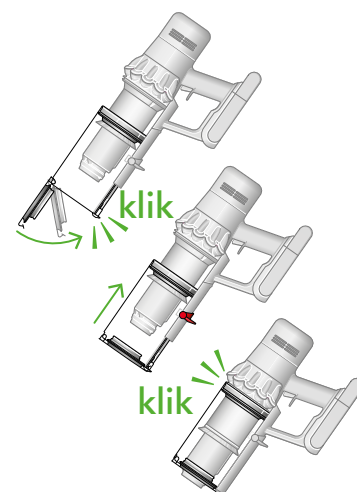

Het reservoir schoonmaken

Het reservoir verwijderen

Als het reservoir moet worden schoongemaakt, leeg het dan zoals wordt beschreven in het gedeelte 'Het reservoir legen'.

Druk de rode knop op de reservoirgeleider in om het reservoir te verwijderen en van de geleider te schuiven.

Maak het reservoir uitsluitend schoon met een vochtige, pluisvrije doek.

Zorg dat het reservoir en de afdichtingen volledig droog zijn voordat je het reservoir terugplaatst.

Het reservoir terugplaatsen

Plaats de achterkant terug in de reservoirgeleider.

Sluit het reservoir door de onderkant van het reservoir omhoog te duwen totdat het reservoir en de onderkant van het reservoir in elkaar klikken.

Het reservoir is niet geschikt voor de vaatwasser, en het gebruik van wasmiddelen, poetsmiddelen of luchtverfrissers wordt niet aanbevolen aangezien ze het apparaat kunnen beschadigen.

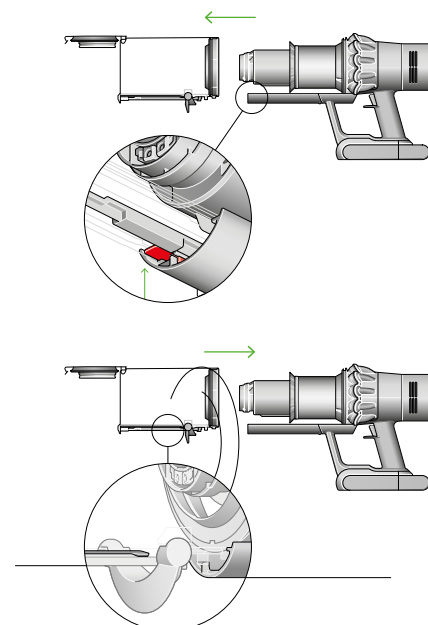

Blokkades verwijderen

Zorg dat het apparaat niet is aangesloten op de oplader voordat je controleert op blokkades. Druk de greep niet in en pas op voor scherpe voorwerpen.

Laat het apparaat afkoelen alvorens op blokkades te controleren.

Gebruik het apparaat niet terwijl je controleert op blokkades, aangezien dit tot letsel kan leiden.

Als het apparaat een blokkade detecteert, pulseert de motor en kun je het apparaat pas weer gebruiken nadat de blokkade is verwijderd.

Als je probeert het apparaat te gebruiken terwijl de motor pulseert, schakelt het apparaat automatisch uit.

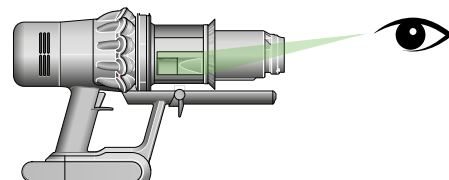
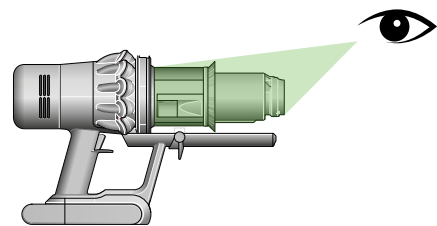

De stofzuigerbehuizing controleren

Verwijder het reservoir en controleer op blokkades in de behuizing van het apparaat.

Zorg ervoor dat blokkades volledig zijn verwijderd en alle onderdelen op hun plaats zitten voordat je het apparaat gebruikt.

De stang en de vloerzuigmond controleren

Controleer de stang op blokkades.

Controleer de vloerzuigmond op blokkades en volg zo nodig de instructies voor het verwijderen van de borstel.

Het apparaat weer in elkaar zetten

Plaats alle onderdelen weer terug alvorens het apparaat te gebruiken.

Het verwijderen van blokkades wordt niet gedekt door de garantie.

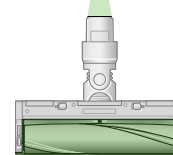

Blokkades uit de digitale Motorbar™ vloerzuigmond verwijderen

De borstel van de digitale Motorbar™ vloerzuigmond is niet wasbaar. Voor een optimale werking moet je de borstel regelmatig controleren en blokkades verwijderen.

Zorg dat het apparaat is losgekoppeld van de oplader en dat het apparaat is uitgeschakeld.

De borstel verwijderen

Leg geen onderdelen in de vaatwasser en gebruik geen schoonmaakmiddelen, poetsmiddelen of luchtverfrissers.

Druk op de ontgrendelingsknop van de vloerzuigmond aan de kant van de steel. Houd de vloerzuigmond ondersteboven.

Gebruik een munt om de afdekkap te ontgrendelen.

Draai aan de afdekkap en verwijder deze van de borstel. Je mag de afdekkap niet wassen.

Schuif de borstel van de vloerzuigmond.

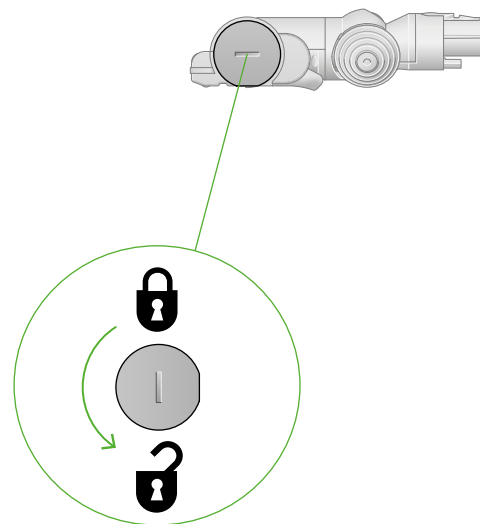

Zoeken naar verstoppingen

Verwijder vuil van de borstel.

Controleer de binnenzijde van de vloerzuigmond en verwijder vuil en blokkades.

De digitale Motorbar™ vloerzuigmond en de borstel zijn niet wasbaar. Veeg deze schoon met een vochtige, pluisvrije doek.

Leg geen onderdelen in de vaatwasser en gebruik geen schoonmaakmiddelen, poetsmiddelen of luchtverfrissers.

De borstel terugplaatsen

Duw de afdekkap weer op de borstel en schuif deze weer op de vloerzuigmond.

Draai de afdekkap in de vergrendelde stand.

De vloerzuigmond is niet wasbaar en mag alleen worden schoongemaakt met een vochtige, pluisvrije doek.

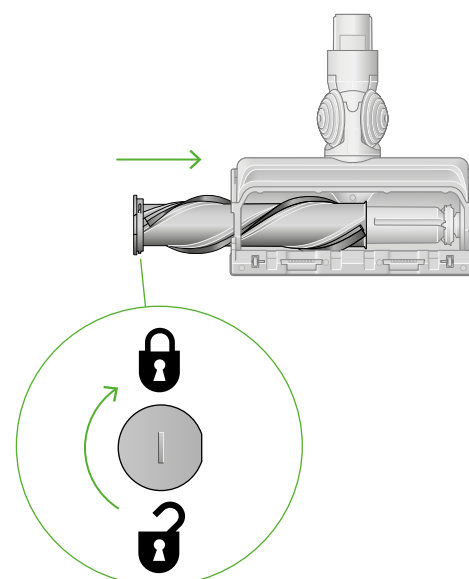

Blokkades uit de schroefvormige klitvrije borstel verwijderen

De schroefvormige klitvrije borstel is niet voorzien van een wasbare borstel. Voor een optimale werking moet je de borstel regelmatig controleren en blokkades verwijderen.

Zorg dat het apparaat niet is aangesloten op de oplader voordat je onderhoud pleegt en druk de greep niet in.

De afdekking en de borstel verwijderen

Verwijder de schroefvormige klitvrije borstel van de steel of het apparaat.

Duw de onderplaat open. Duw de rode hendel omlaag om de afdekking van de vloerzuigmond te ontgrendelen.

Trek de afdekking van de vloerzuigmond van de behuizing van het hulpstuk.

Zoeken naar verstoppingen

Trek stevig aan de borstel om deze van de stofzuigerbehuizing te verwijderen.

Controleer op blokkades en verwijder ze van de drie onderdelen van de schroefvormige klitvrije borstel.

De schroefvormige klitvrije borstel is niet wasbaar. Veeg deze schoon met een vochtige, pluisvrije doek.

Leg geen onderdelen in de vaatwasser en gebruik geen schoonmaakmiddelen, poetsmiddelen of luchtverfrissers.

Schroefvormige klitvrije borstel terugplaatsen

Plaats de borstel weer terug en druk de borstel stevig aan totdat deze vastklikt.

Controleer of de rode vergrendelingshendel in de vergrendelde stand staat. Lijn de afdekking van de vloerzuigmond uit met de geleider op de stofzuigerbehuizing. Druk deze stevig aan totdat hij vastklikt.

Duw de rode hendel omhoog totdat deze vastklikt en duw de onderplaat weer op zijn plek.

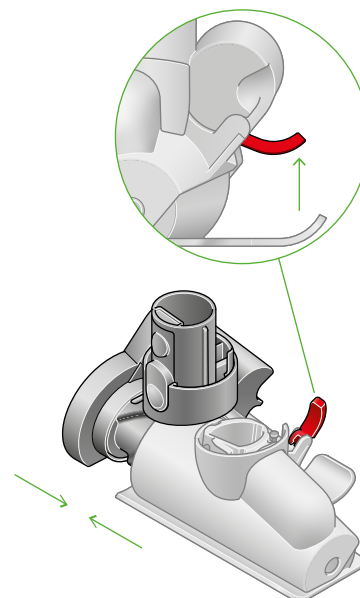
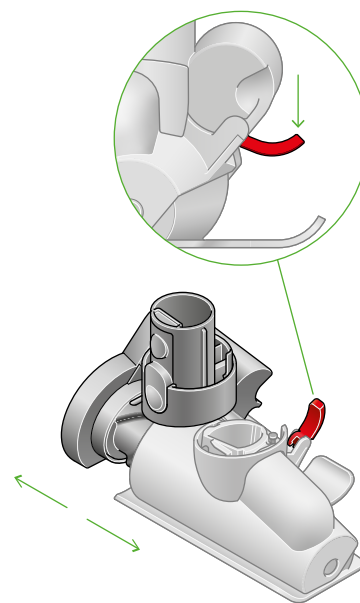

Het filter wassen

Was het filter minstens eenmaal per maand om een optimale zuigkracht te behouden.

Meer informatie en ondersteuningsvideo's voor je apparaat zijn online beschikbaar: www.dyson.nl/support

Het filter van het apparaat draaien

Draai het filter naar links en trek het van het apparaat.

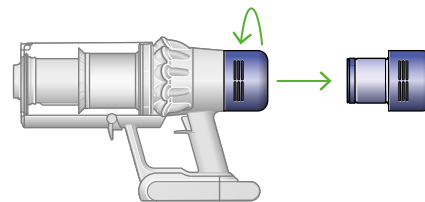

Het filter uitkloppen

Voordat je het filter wast, moet je het voorzichtig boven een afvalbak uitkloppen om los stof en vuil te verwijderen.

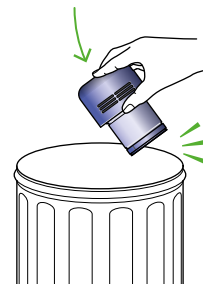

Het filter wassen

Was het filter met warm stromend water, waarbij je voorzichtig met je vingers het vuil verwijdert.

Vullen en uitschudden

Plaats je hand op één kant van het filter.

Vul het filter met warm water.

Plaats je hand op de open kant van het filter en schud het stevig om vastgeplakt vuil te verwijderen.

Herhaal de stappen totdat het water helder is.



Uitschudden en drogen

Maak het filter leeg en schud het goed om overtollig water te verwijderen.

Blijf schudden totdat er geen water meer uit het filter komt.

Zet het filter met de open kant omhoog neer, zoals getoond.

Laat het filter met de open kant omhoog ten minste 24 uur op een warme, goed geventileerde plaats drogen.

Droog het filter niet in een droger, magnetron of in de buurt van open vuur.

Belangrijk: het filter moet volledig droog zijn voordat je het terugplaatst in het apparaat. Het apparaat kan beschadigd raken als het wordt gebruikt met een vochtig filter.

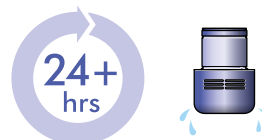
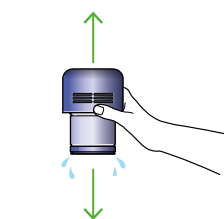

De borstel van de verlichte vloerzuigmond wassen

De borstel van de verlichte vloerzuigmond is wasbaar. Voor een optimale werking moet je de borstel regelmatig controleren en wassen.

Zorg dat het apparaat niet is aangesloten op de oplader voordat je onderhoud pleegt en druk de greep niet in.

De borstel verwijderen

Leg geen onderdelen in de vaatwasser en gebruik geen schoonmaakmiddelen, poetsmiddelen of luchtverfrissers.

Druk op de ontgrendelingsknop van de vloerzuigmond aan de kant van de steel. Houd de vloerzuigmond ondersteboven.

Duw de afdekkap helemaal omhoog en trek de borstel uit de vloerzuigmond.

Verwijder de afdekkap van de borstel. Je mag de afdekkap niet wassen.

Schuif de borstel van de vloerzuigmond.

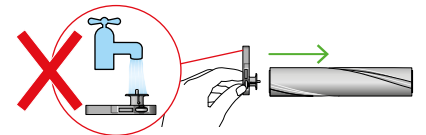
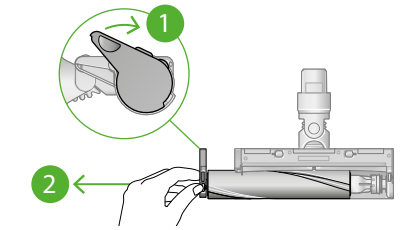

De borstel wassen en laten drogen

Houd de borstel onder stromend water en veeg pluizen of vuil voorzichtig weg.

Zet de borstel rechtop zoals getoond. Laat deze ten minste 24 uur volledig drogen.

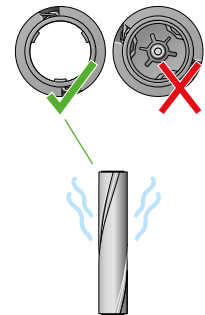

De borstel terugplaatsen

Controleer of de borstel volledig droog is alvorens deze terug te plaatsen.

Bevestig de afdekkap weer op de borstel.

Schuif de borstel in de vloerzuigmond. Duw de afdekkap weer in de gesloten stand.

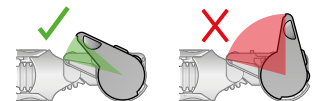
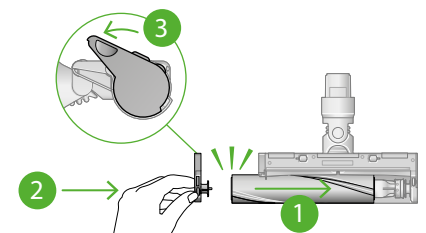

De optische lens schoonmaken

Houd de optische lens schoon om een optimale werking te garanderen. Maak de lens alleen schoon terwijl de vloerzuigmond niet aan het apparaat is bevestigd.

Gebruik een zachte, droge, pluivrije doek om de lens af te vegen.

De accessoires reinigen

Leg geen onderdelen in de vaatwasser en gebruik geen schoonmaakmiddelen, poetsmiddelen of luchtverfrissers.

Maak ze schoon met een vochtige, pluisvrije doek, zonder het uiteinde met de aansluiting aan te raken.

Gebruik de accessoires pas nadat ze volledig droog zijn.



Combinatie-
accessoire



Kierenzuiger



Verlengslang



Lichtgevende
kierenzuiger



Accessoire voor
moeilijk bereikbare
plekken



Zachte afstofborstel



Borstel voor
hardnekkig vuil



Up-top-verloopstuk

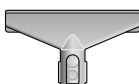

Stoffen- en
matrasborstel

Het apparaat onderhouden

Voor een optimale werking van het apparaat is het belangrijk dat je het regelmatig reinigt.

Het apparaat onderhouden

Als het apparaat stoffig is, kun je het schoonmaken met een vochtige, pluisvrije doek.

Controleer op blokkades in de vloerzuigmond, de accessoires en de behuizing van het apparaat.

Was het filter regelmatig en laat het volledig drogen.

Gebruik geen schoonmaak- of poetsmiddelen om het apparaat schoon te maken.

De accu onderhouden

Gebruik de Eco- of Auto-/Med-stand om de beste prestaties en gebruiksduur uit de accu te halen.

Het apparaat werkt niet en laadt niet op als de omgevingstemperatuur lager is dan 5 °C. Dit is bedoeld om de motor en de accu te beschermen.

Serienummers

Je vindt de serienummers op het apparaat, de accu en de oplader. Registreer het apparaat met behulp van het serienummer.

Meer informatie en ondersteuningsvideo's voor je apparaat zijn online beschikbaar: www.dyson.nl/support