



BOSCH



Register your
new device on
MyBosch now and
get free benefits:
[bosch-home.com/
welcome](https://bosch-home.com/welcome)

Serie | 6

MUMS6...

[de]	Gebrauchsanleitung	Universal-Küchenmaschine	8
[en]	Information for Use	Universal kitchen machine	24
[fr]	Manuel d'utilisation	Robots pâtisseries	39
[it]	Manuale utente	Macchina da cucina universale	55
[nl]	Gebruikershandleiding	Keukenmachine	71
[da]	Betjeningsvejledning	Køkkenmaskine	87
[no]	Bruksanvisning	Kjøkkenmaskin	102
[sv]	Bruksanvisning	Köksmaskin	117
[fi]	Käyttöohje	Yleiskone	132

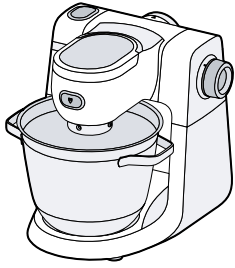

A



B



C



D



E

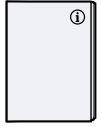

F

1

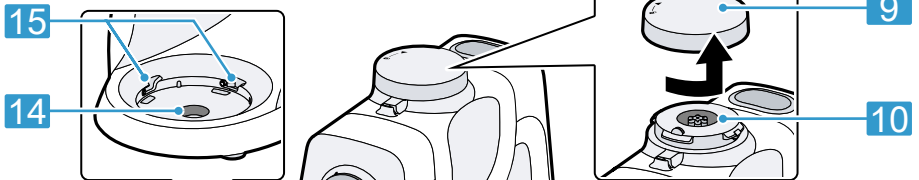
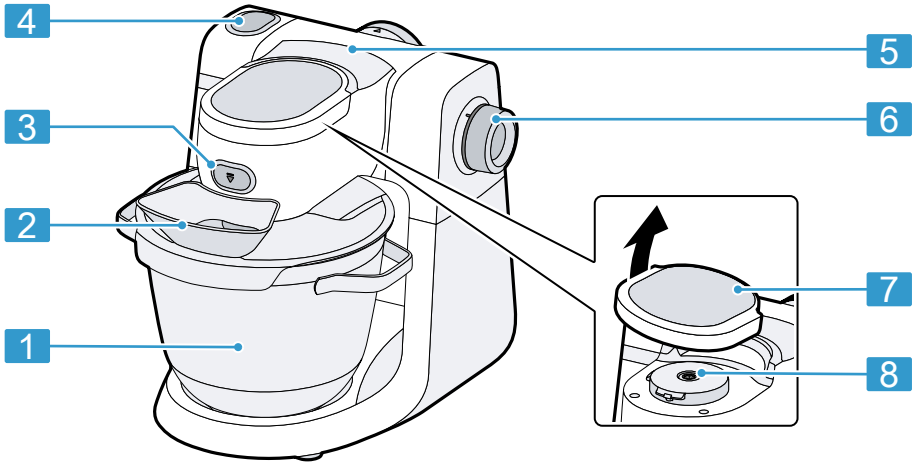

2

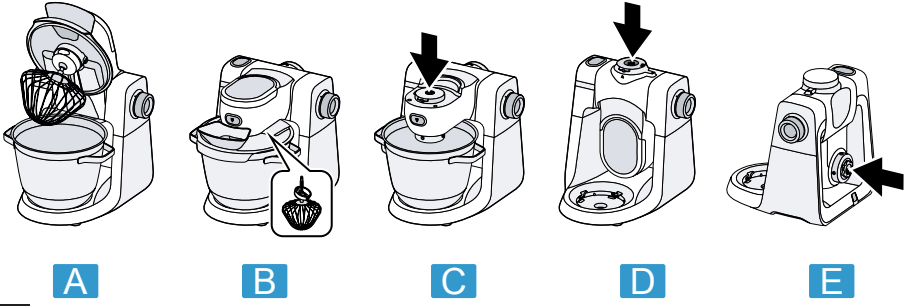

3

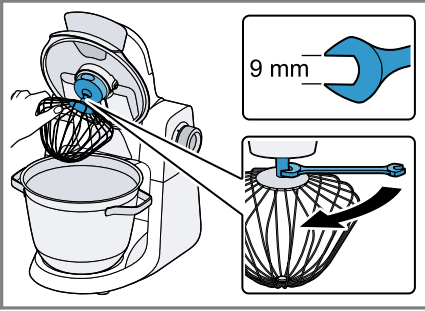

4

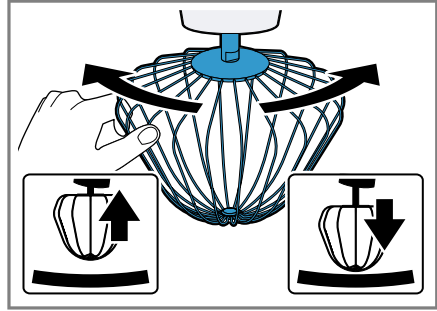

5

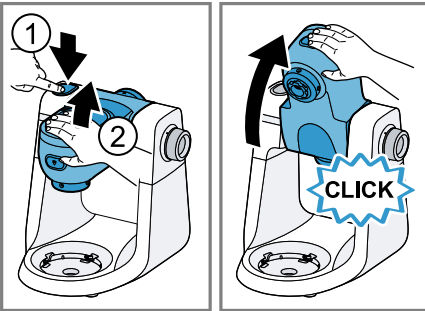

6

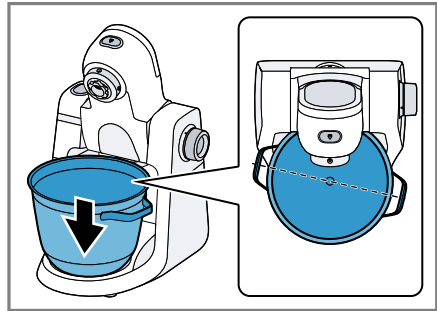

7

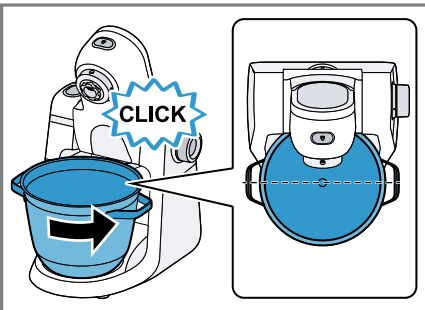

8



9

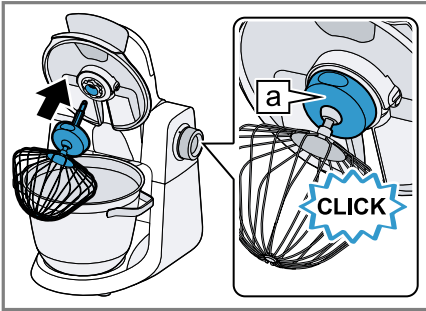

10

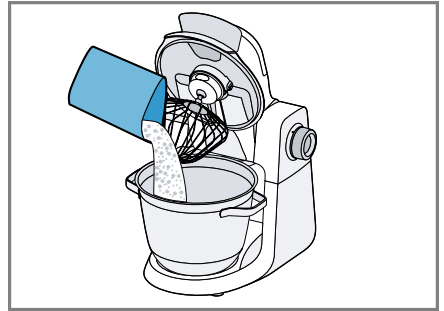

11



12

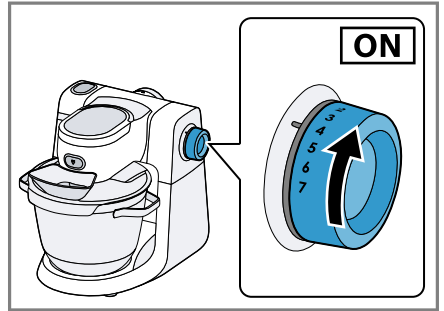

13

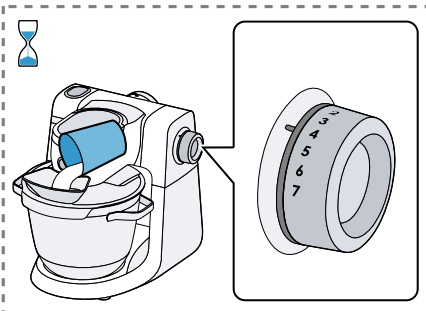

14

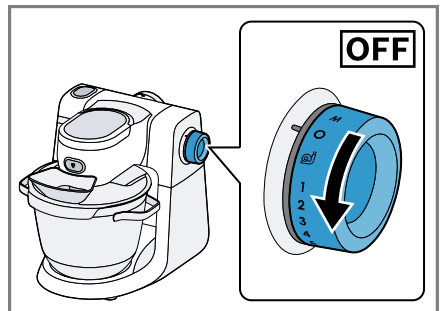

15

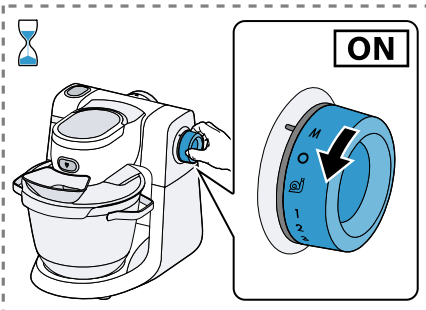

16

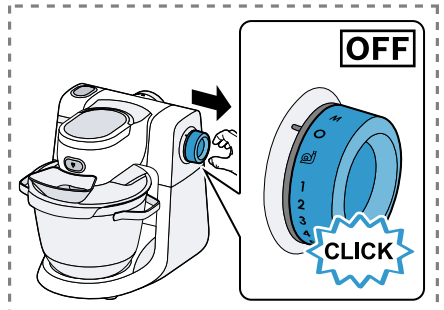

17

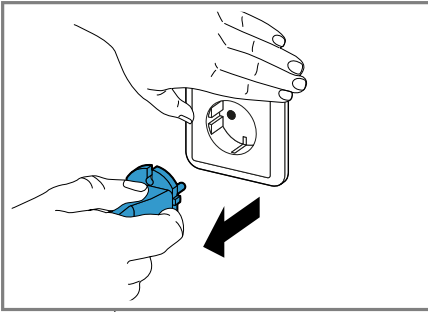

18



19

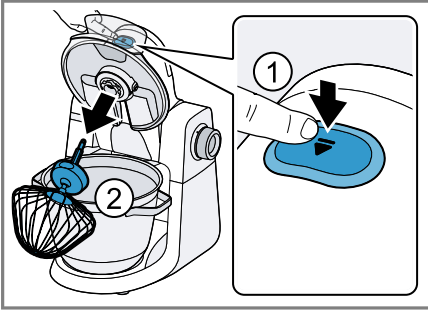

20

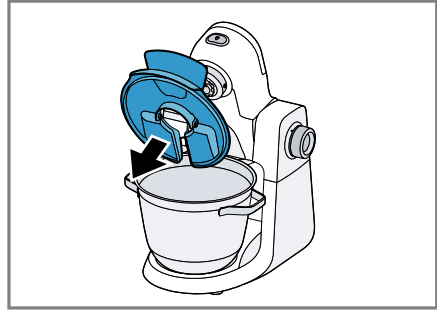
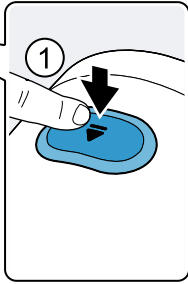

21



22

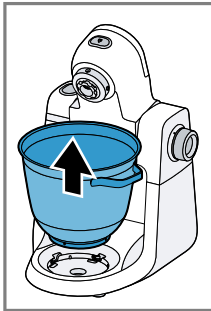

23



24

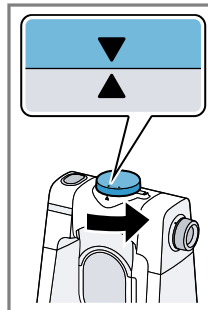



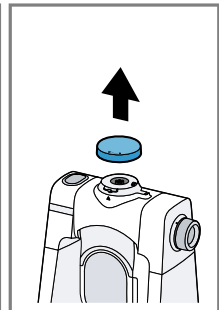

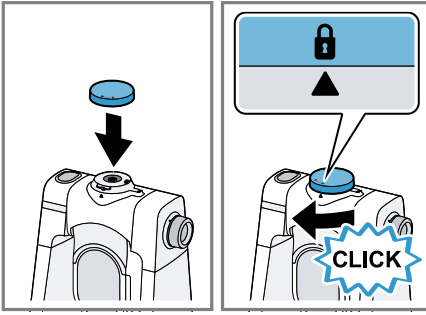

25





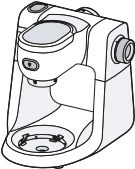



















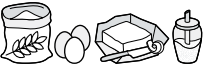



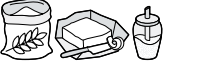









26

					
	✓	✗	✗	✗	✗
	✓	✓	✓	✓	✓
	✓	✓	✓	✓	✓

27

			 MIN-MAX	1. ↓ 2.	 1-7 / M	 00:00
	 4-8°C		200-1500 ml		7	1-6 min
	 21-25°C → 		2-12 x 		7	4-6 min
			 550-3500 g	↓		30 s
			 350-2200 g	↓	4	3-7 min
			 250-750 g	↓		30 s
			 350-1500 g	↓	3	5-8 min
			 350-1000 g	↓		30 s
					3	6-10 min
						30 s
					3	4-5 min

Weitere Informationen und Erklärungen finden Sie online:



Inhaltsverzeichnis

1 Sicherheit	9	7.4 Verarbeitung abschließen	18
1.1 Allgemeine Hinweise	9	7.5 Zubehörantriebe verwenden ...	18
1.2 Bestimmungsgemäßer Gebrauch	9	8 Reinigen und Pflegen	18
1.3 Einschränkung des Nutzerkreises	10	8.1 Reinigungsmittel.....	18
1.4 Sicherheitshinweise.....	10	8.2 Reinigungsübersicht.....	19
2 Sachschäden vermeiden	13	9 Sonderzubehör.....	19
3 Umweltschutz und Sparen	13	10 Anwendungsbeispiele	19
3.1 Verpackung entsorgen.....	13	10.1 Beispielrezept.....	19
4 Auspacken und Prüfen	13	11 Störungen beheben	21
4.1 Gerät und Teile auspacken.....	13	12 Entsorgen	23
4.2 Lieferumfang.....	13	12.1 Altgerät entsorgen.....	23
4.3 Gerät aufstellen	13	13 Kundendienst	23
5 Kennenlernen	14	13.1 Erzeugnisnummer (E-Nr.) und Fertigungsnummer (FD).....	23
5.1 Gerät.....	14		
5.2 Symbole.....	14		
5.3 Drehschalter	14		
5.4 Signalton.....	14		
5.5 Schwenkarm und Antriebe.....	14		
5.6 Werkzeuge.....	15		
5.7 Feineinstellung des Schlagbesens.....	15		
5.8 Sicherheitssysteme	16		
6 Vor dem ersten Gebrauch	16		
6.1 Gerät und Teile vor dem ersten Gebrauch reinigen	17		
7 Grundlegende Bedienung	17		
7.1 Gerät vorbereiten	17		
7.2 Zutaten mit den Werkzeugen verarbeiten.....	17		
7.3 Momentschaltung verwenden	17		



1 Sicherheit

Beachten Sie die nachfolgenden Sicherheitshinweise.

1.1 Allgemeine Hinweise

- Lesen Sie diese Anleitung sorgfältig.
- Beachten Sie die zusätzlichen Anleitungen bei Verwendung des mitgelieferten oder optionalen Zubehörs.
- Bewahren Sie die Anleitung sowie die Produktinformationen für einen späteren Gebrauch oder Nachbesitzer auf.
- Schließen Sie das Gerät bei einem Transportschaden nicht an.

1.2 Bestimmungsgemäßer Gebrauch

Verwenden Sie das Gerät nur:

- mit Originalteilen und -zubehör.
- zum Rühren, Kneten und Schlagen von Lebensmitteln.
- für zusätzliche Anwendungen, die in den Anleitungen von mitgeliefertem oder optionalem Zubehör beschrieben sind.
- für haushaltsübliche Verarbeitungsmengen und Verarbeitungszeiten.
- unter Aufsicht.
- im privaten Haushalt und in geschlossenen Räumen des häuslichen Umfelds bei Raumtemperatur.
- bis zu einer Höhe von 2000 m über dem Meeresspiegel.

Trennen Sie das Gerät von der Stromversorgung, wenn Sie:

- das Gerät nicht verwenden.
- das Gerät nicht beaufsichtigen.
- das Gerät zusammenbauen.
- das Gerät auseinandernehmen.
- das Gerät reinigen.
- sich rotierenden Teilen nähern.
- Werkzeuge wechseln.
- mit einem Fehler konfrontiert werden.

1.3 Einschränkung des Nutzerkreises

Dieses Gerät kann von Personen mit reduzierten physischen, sensorischen oder mentalen Fähigkeiten oder Mangel an Erfahrung und/oder Wissen benutzt werden, wenn sie beaufsichtigt oder bezüglich des sicheren Gebrauchs des Geräts unterwiesen wurden und die daraus resultierenden Gefahren verstanden haben.

Kinder dürfen nicht mit dem Gerät spielen.

Reinigung und Benutzerwartung dürfen nicht durch Kinder durchgeführt werden.

Das Gerät darf nicht von Kindern benutzt werden. Kinder vom Gerät und der Anschlussleitung fernhalten.

1.4 Sicherheitshinweise

WARNUNG – Stromschlaggefahr!

Ein beschädigtes Gerät oder eine beschädigte Netzanschlussleitung ist gefährlich.

- ▶ Nie ein beschädigtes Gerät betreiben.
- ▶ Nie ein Gerät mit gerissener oder gebrochener Oberfläche betreiben.
- ▶ Nie an der Netzanschlussleitung ziehen, um das Gerät vom Stromnetz zu trennen. Immer am Netzstecker der Netzanschlussleitung ziehen.
- ▶ Wenn das Gerät oder die Netzanschlussleitung beschädigt ist, sofort den Netzstecker der Netzanschlussleitung ziehen oder die Sicherung im Sicherungskasten ausschalten.

▶ Den Kundendienst rufen. → *Seite 23*

Unsachgemäße Installationen sind gefährlich.

- ▶ Das Gerät nur gemäß den Angaben auf dem Typenschild anschließen und betreiben.

Unsachgemäße Reparaturen sind gefährlich.

- ▶ Nur dafür geschultes Fachpersonal darf Reparaturen am Gerät durchführen.
- ▶ Nur Original-Ersatzteile dürfen zur Reparatur des Geräts verwendet werden.

- ▶ Wenn die Netzanschlussleitung dieses Geräts beschädigt wird, muss sie durch den Hersteller oder seinen Kundendienst oder eine ähnlich qualifizierte Person ersetzt werden, um Gefährdungen zu vermeiden.

Eindringende Feuchtigkeit kann einen Stromschlag verursachen.

- ▶ Nie das Gerät oder die Netzanschlussleitung in Wasser tauchen oder in den Geschirrspüler geben.
- ▶ Das Gerät nur in geschlossenen Räumen verwenden.
- ▶ Nie das Gerät großer Hitze und Nässe aussetzen.
- ▶ Keinen Dampfreiniger oder Hochdruckreiniger verwenden, um das Gerät zu reinigen.

Eine beschädigte Isolierung der Netzanschlussleitung ist gefährlich.

- ▶ Nie die Netzanschlussleitung mit heißen Geräteteilen oder Wärmequellen in Kontakt bringen.
- ▶ Nie die Netzanschlussleitung mit scharfen Spitzen oder Kanten in Kontakt bringen.
- ▶ Nie die Netzanschlussleitung knicken, quetschen oder verändern.

⚠ WARNUNG – Brandgefahr!

Starke Hitze kann das Gerät und weitere Teile in Brand setzen.

- ▶ Nie das Gerät auf oder in die Nähe heißer Oberflächen stellen.

⚠ WARNUNG – Verletzungsgefahr!

Rotierende Antriebe, Werkzeuge oder Zubehörteile können zu Verletzungen führen.

- ▶ Die Hände, das Haar, die Kleidung und andere Utensilien von rotierenden Teilen fernhalten.
- ▶ Die Werkzeuge und das Zubehör nur bei Stillstand des Antriebs und ausgestecktem Gerät aufsetzen und abnehmen.
- ▶ Vor dem Werkzeugwechsel oder der Reinigung das Gerät ausschalten und vom Netz trennen.
- ▶ Die Werkzeuge nur mit eingesetzter Schüssel, angebrachtem Deckel und aufgesetzten Antriebsschutzdeckeln betreiben.
- ▶ Nie bei der Verarbeitung den Schwenkarm öffnen.

Das Gerät mit beschädigten Teilen zu betreiben, kann zu Verletzungen führen.

- ▶ Teile, die Risse oder sonstige Beschädigungen aufweisen oder nicht korrekt sitzen, gegen Originalersatzteile austauschen.

⚠ WARNUNG – Quetschgefahr!

Hände und Finger können eingeklemmt werden.

- ▶ Beim Absenken des Schwenkarms nicht in die Schüssel fassen.

⚠ WARNUNG – Erstickungsgefahr!

Kinder können sich Verpackungsmaterial über den Kopf ziehen oder sich darin einwickeln und ersticken.

- ▶ Verpackungsmaterial von Kindern fernhalten.
- ▶ Kinder nicht mit Verpackungsmaterial spielen lassen.

Kinder können Kleinteile einatmen oder verschlucken und dadurch ersticken.

- ▶ Kleinteile von Kindern fernhalten.
- ▶ Kinder nicht mit Kleinteilen spielen lassen.

⚠ WARNUNG – Gefahr von Gesundheitsschäden!

Verschmutzungen auf Oberflächen können die Gesundheit gefährden.

- ▶ Die Reinigungshinweise beachten.
- ▶ Oberflächen, die mit Nahrungsmitteln in Berührung kommen, vor jedem Gebrauch reinigen.

2 Sachschäden vermeiden

ACHTUNG!

Unsachgemäßer Gebrauch kann zu Sachschäden führen.

- ▶ Nie verschiedene Antriebe gleichzeitig verwenden.
- ▶ Das Gerät nie länger als notwendig betreiben.
- ▶ Das Gerät nie im Leerlauf betreiben.
- ▶ Nie Originalteile und -zubehör für andere Geräte verwenden.
- ▶ Die maximalen Verarbeitungsmengen nicht überschreiten.
- ▶ Vor der Verwendung die Schüssel auf Fremdkörper prüfen und diese entfernen.

3 Umweltschutz und Sparen

3.1 Verpackung entsorgen

Die Verpackungsmaterialien sind umweltverträglich und wiederverwertbar.

- ▶ Die einzelnen Bestandteile getrennt nach Sorten entsorgen.

4 Auspacken und Prüfen

Was Sie beim Auspacken beachten müssen, erfahren Sie hier.

4.1 Gerät und Teile auspacken

1. Das Gerät aus der Verpackung nehmen.
2. Alle weiteren Teile und die Begleitunterlagen aus der Verpackung nehmen und bereitlegen.

3. Vorhandenes Verpackungsmaterial entfernen.
4. Vorhandene Aufkleber und Folien entfernen.

4.2 Lieferumfang

Prüfen Sie nach dem Auspacken alle Teile auf Transportschäden und die Vollständigkeit der Lieferung.

Hinweis: Je nach Ausstattung wird das Gerät mit weiterem Zubehör geliefert. Entnehmen Sie den zusätzlichen Lieferumfang den Zubehöranleitungen.

→ Abb. **1**

A	Grundgerät mit Rührschüssel
B	Deckel mit integriertem Einfüllschacht
C	Flexi-Rührbesen
D	Schlagbesen
E	Knethaken
F	Begleitunterlagen

4.3 Gerät aufstellen

1. Das Gerät auf eine stabile, ebene, saubere und glatte Arbeitsfläche stellen.
2. Das Netzkabel bis zur benötigten Länge herausziehen.
3. Um die Kabellänge zu verkürzen, das Kabel in das Kabelstaufach schieben.
4. Nicht den Netzstecker einstecken.

5 Kennenlernen

5.1 Gerät

Hier finden Sie eine Übersicht über die Bestandteile Ihres Geräts.

→ Abb. **2**

1	Rührschüssel
2	Deckel mit integriertem Einfüllschacht
3	Auswurfaste für Werkzeuge
4	Entriegelungstaste für Schwenkarm
5	Schwenkarm
6	Drehschalter
7	Schutzdeckel für Antrieb 2
8	Antrieb 2
9	Schutzdeckel für Antrieb 3
10	Antrieb 3
11	Hauptantrieb
12	Kabelaufbewahrung
13	Griffschalen für den Transport
14	Ablauföffnung
15	Aussparungen für Schüssel

5.2 Symbole

Hier finden Sie eine Übersicht der Symbole auf Ihrem Gerät.

Symbol	Beschreibung
▼	Positionsmarkierung am Hauptantrieb
▲	Positionsmarkierung am Antrieb 3

Symbol	Beschreibung
▼ — 🔒	Antriebsschutzdeckel für Antrieb 3 aufsetzen ▼ und festdrehen 🔒

5.3 Drehschalter

Mit dem Drehschalter starten und stoppen Sie die Verarbeitung und wählen die Geschwindigkeit aus.

Symbol	Funktion
○	Verarbeitung stoppen.
🌀	Zutaten mit niedrigster Geschwindigkeit unterheben.
1	Zutaten mit niedriger Geschwindigkeit verarbeiten.
7	Zutaten mit höchster Geschwindigkeit verarbeiten.
M	Zutaten kurz mit höchster Geschwindigkeit verarbeiten. → "Momentschaltung verwenden", Seite 17

5.4 Signalton

Wenn eine Störung vorliegt oder ein Sicherheitssystem das Gerät ausschaltet, ertönt ein Signalton. Mögliche Störungen sind z. B. ein nicht korrekt eingerasteter Schwenkarm oder ein überhitztes Gerät.
→ "Störungen beheben", Seite 21

5.5 Schwenkarm und Antriebe

Hier finden Sie eine Übersicht der Anwendungen je nach Schwenkarmposition und Antrieb.

Wenn die Entriegelungstaste gedrückt wird, lässt sich der Schwenkarm in die gewünschte Position bewegen.

→ Abb. **3**

- A Vorbereitung:**
- Schüssel einsetzen oder entnehmen.
 - Deckel befestigen oder entfernen.
 - Werkzeug in den Hauptantrieb einsetzen oder entnehmen.
 - Größere Mengen an Zutaten in die Schüssel füllen.

- B Hauptantrieb:**
Zutaten mit den Werkzeugen verarbeiten, z. B. mit dem Schlagbesen.

- C Antrieb 2:**
Zubehör verwenden, z. B. Durchlaufschnitzler.

- D Antrieb 3:**
Zubehör verwenden, z. B. Mixeraufsatz.

- E Hauptantrieb:**
Zubehör verwenden, z. B. Fleischwolf.

Hinweis: Der Schwenkarm ist mit der Funktion EasyArm Lift ausgestattet. Diese Funktion unterstützt die Bewegung des Schwenkarms nach oben.

5.6 Werkzeuge

Hier erfahren Sie das Wesentliche zu den unterschiedlichen Werkzeugen. Die Werkzeuge sind mit einer Schutzkappe ausgestattet, um den Antrieb vor Verschmutzungen zu schützen. Die Auswurfkaste am Schwenkarm erleichtert das Entnehmen der Werkzeuge.

Werkzeug	Verwendung
	<p>Knethaken</p> <ul style="list-style-type: none"> ■ Teig kneten, z. B. Hefeteig, Brotteig, Pizzateig, Nudelteig, Gebäckteig.

Werkzeug	Verwendung
	<ul style="list-style-type: none"> ■ Lebensmittel unterheben, die nicht zerkleinert werden sollen, z. B. Rosinen oder Schokoladenplättchen.



- Schlagbesen
- Eischnee und Sahne (mindestens 30 % Fettgehalt) schlagen.
 - Leichte Teige mischen, z. B. Biskuitteige.



- Flexi-Rührbesen
- Teig rühren, z. B. Mürbeteig, Kuchenteig, Obstkuchen.
 - Unterheben von Zutaten in den Teig, z. B. Rosinen, Schokoladenstückchen.

5.7 Feineinstellung des Schlagbesens

Korrigieren Sie mit der Feineinstellung den Abstand zwischen der Schüssel und dem Schlagbesen.

Hinweis: Der Schlagbesen ist ab Werk so eingestellt, dass die Zutaten optimal miteinander vermischt werden.

Werkzeugeinstellung korrigieren

ACHTUNG!

Das Gerät und die Werkzeuge können durch eine falsche Werkzeugeinstellung beschädigt werden.

- ▶ Nie ein Werkzeug betreiben, das nicht korrekt eingestellt ist.

de Vor dem ersten Gebrauch

Voraussetzungen

- Der Netzstecker ist nicht eingesteckt.
 - Der Schwenkarm ist geöffnet.
 - Der Schlagbesen ist eingesetzt.
 - Die Schüssel ist eingesetzt.
1. Den Schlagbesen mit einer Hand am unteren Teil festhalten und die Kontermutter mit dem Gabelschlüssel im Uhrzeigersinn lösen.
→ Abb. 4
 2. Um die Einstellung zu verändern, das Werkzeug in die gewünschte Richtung drehen.

→ Abb. 5

Die Tabelle beachten:

Optimale Einstellung	Das Werkzeug berührt die Schüssel leicht.
im Uhrzeigersinn drehen	Werkzeug anheben
gegen den Uhrzeigersinn drehen	Werkzeug absenken

3. Die Entriegelungstaste drücken und den Schwenkarm nach unten drücken, bis er einrastet.
4. Die Einstellung überprüfen.
5. Die Entriegelungstaste drücken und den Schwenkarm anheben, bis er einrastet.
6. Den Schlagbesen mit einer Hand am unteren Teil festhalten und die Kontermutter mit einem Gabelschlüssel gegen den Uhrzeigersinn festdrehen.

5.8 Sicherheitssysteme

Hier finden Sie eine Übersicht über die Sicherheitssysteme Ihres Geräts.

Einschaltsicherung

Die Einschaltsicherung verhindert, dass Ihr Gerät ungewollt eingeschaltet wird.

Das Gerät lässt sich nur einschalten und bedienen, wenn eine der folgenden Voraussetzungen erfüllt ist.

- Der Schwenkarm ist in waagrechter Position korrekt eingerastet.
- Der Schwenkarm ist in senkrechter Position korrekt eingerastet und der Antriebsschutzdeckel oder ein zusammengebautes Zubehör ist korrekt befestigt.

Wiedereinschaltsicherung

Die Wiedereinschaltsicherung verhindert, dass Ihr Gerät nach einem Stromausfall die Verarbeitung selbstständig startet.

Das Gerät ist nach einem Stromausfall wieder eingeschaltet. Die Verarbeitung kann erst wieder gestartet werden, nachdem der Drehschalter auf O gestellt wurde.

Überlastsicherung

Die Überlastsicherung verhindert, dass der Motor und andere Bauteile durch eine zu hohe Belastung beschädigt werden.

Signalton

Wenn eine Störung vorliegt oder ein Sicherheitssystem das Gerät ausschaltet, ertönt ein Signalton. Mögliche Störungen sind z. B. ein nicht korrekt eingerasteter Schwenkarm oder ein überhitztes Gerät.
→ "Störungen beheben", Seite 21

6 Vor dem ersten Gebrauch

Bereiten Sie das Gerät für die Verwendung vor.

6.1 Gerät und Teile vor dem ersten Gebrauch reinigen

1. Die Entriegelungstaste drücken und den Schwenkarm anheben, bis er einrastet.
2. Die Schüssel im Uhrzeigersinn drehen und entnehmen.
3. Alle Teile, die mit Lebensmitteln in Berührung kommen, vor dem ersten Gebrauch reinigen.
→ "Reinigen und Pflegen", Seite 18
4. Die gereinigten und getrockneten Teile für die Verwendung bereitlegen.

7 Grundlegende Bedienung

7.1 Gerät vorbereiten

1. Die Entriegelungstaste drücken und den Schwenkarm anheben, bis er einrastet.
→ Abb. **6**
2. Die Schüssel in das Grundgerät setzen.
→ Abb. **7**
Die Aussparungen am Grundgerät beachten.
3. Die Schüssel gegen den Uhrzeigersinn drehen, bis sie einrastet.
→ Abb. **8**
4. Den Deckel auf den Hauptantrieb stecken, bis er einrastet.
→ Abb. **9**
Der Einfüllschacht muss nach vorne zeigen.

5. Das Werkzeug in den Hauptantrieb drücken, bis es einrastet.

→ Abb. **10**

Die Schutzkappe  muss den Hauptantrieb vollständig abdecken.

6. Die Zutaten in die Schüssel füllen.
→ Abb. **11**
7. Die Entriegelungstaste drücken und den Schwenkarm nach unten drücken, bis er einrastet.
→ Abb. **12**

7.2 Zutaten mit den Werkzeugen verarbeiten

1. Den Netzstecker einstecken.
2. Den Drehschalter auf die gewünschte Geschwindigkeit stellen.
→ Abb. **13**
3. Wenn gewünscht, weitere Zutaten während der Verarbeitung durch den Einfüllschacht einfüllen.
→ Abb. **14**
Um größere Mengen nachzufüllen, das Gerät ausschalten, den Schwenkarm öffnen und die Zutaten in die Schüssel füllen.
4. Die Zutaten verarbeiten, bis das gewünschte Ergebnis erreicht ist.
5. Den Drehschalter auf O stellen.
→ Abb. **15**
Den Stillstand des Geräts abwarten.

7.3 Momentschaltung verwenden

1. Den Drehschalter auf **M** stellen und festhalten.
→ Abb. **16**
- ✓ Die Zutaten werden mit höchster Geschwindigkeit verarbeitet.

de Reinigen und Pflegen

2. Den Drehschalter loslassen.

→ Abb. **17**

- ✓ Der Drehschalter springt auf O.
- ✓ Die Verarbeitung wird gestoppt.

Tipp: Die Momentschaltung ist besonders geeignet für die Verwendung mit dem Glas-Mixeraufsatz.

7.4 Verarbeitung abschließen

1. Den Netzstecker ziehen.

→ Abb. **18**

2. Die Entriegelungstaste drücken und den Schwenkarm anheben, bis er einrastet.

→ Abb. **19**

3. Wenn sich der Schwenkarm schwer öffnen lässt oder viel Teig am Werkzeug hängt, wie folgt vorgehen:

- Den Schwenkarm ein Stück weit öffnen und mit einem Spatel oder einem Holzlöffel den Teig vom Werkzeug wegschieben.
- Den Schwenkarm vollständig öffnen, verbliebene Teigreste vom Werkzeug entfernen und erst dann das Werkzeug entnehmen.

4. Die Auswurfaste drücken, um das Werkzeug zu lösen und zu entnehmen.

→ Abb. **20**

Die Auswurfaste nur bei geöffnetem Schwenkarm drücken, sonst kann sich das Werkzeug in der Schüssel verklemmen.

5. Den Deckel vom Hauptantrieb abziehen.

→ Abb. **21**

6. Die Schüssel im Uhrzeigersinn drehen und entnehmen.

→ Abb. **22**

7.5 Zubehörantriebe verwenden

Hinweise

- Entfernen Sie den Schutzdeckel, um Zubehör am Antrieb 2 oder 3 zu verwenden.
- Verschließen Sie nicht genutzte Antriebe immer mit den Schutzdeckeln.
- Beachten Sie die Gebrauchsanleitung des Zubehörs.

1. Den Schutzdeckel von Antrieb 2 an der seitlichen Öffnung anheben und abnehmen.

→ Abb. **23**

2. Den Schutzdeckel von Antrieb 2 aufsetzen und festdrücken.

→ Abb. **24**

3. Den Schutzdeckel von Antrieb 3 gegen den Uhrzeigersinn drehen und abnehmen.

→ Abb. **25**

4. Den Schutzdeckel von Antrieb 3 aufsetzen und im Uhrzeigersinn festdrehen.

→ Abb. **26**

8 Reinigen und Pflegen

Damit Ihr Gerät lange funktionsfähig bleibt, reinigen und pflegen Sie es sorgfältig.

8.1 Reinigungsmittel

Erfahren Sie, welche Reinigungsmittel für Ihr Gerät geeignet sind.

ACHTUNG!

Durch ungeeignete Reinigungsmittel oder durch falsche Reinigung kann das Gerät beschädigt werden.

- ▶ Keine alkohol- oder spiritushaltigen Reinigungsmittel verwenden.

- ▶ Keine scharfen, spitzen oder metallischen Gegenstände benutzen.
- ▶ Keine scheuernden Tücher oder Reinigungsmittel verwenden.

8.2 Reinigungsübersicht

Reinigen Sie die einzelnen Teile, wie in der Tabelle angegeben.

Reinigen Sie nach dem Gebrauch sofort alle Teile, damit die Rückstände nicht antrocknen.

→ Abb. **27**

ACHTUNG!

Durch ungeeignete Reinigungsmittel oder durch falsche Reinigung kann das Gerät beschädigt werden.

- ▶ Keine alkohol- oder spiritushaltigen Reinigungsmittel verwenden.
- ▶ Keine scharfen, spitzen oder metallischen Gegenstände benutzen.
- ▶ Keine scheuernden Tücher oder Reinigungsmittel verwenden.

Tipp: An den Kunststoffteilen können Verfärbungen entstehen, z. B. bei der Verarbeitung von Karotten. Entfernen Sie die Verfärbungen mit einem weichen Tuch und einigen Tropfen Speiseöl.

10.1 Beispielrezept

Hier finden Sie ein Beispielrezept, das speziell für Ihr Gerät entwickelt wurde.

Rezept	Zutaten	Verarbeitung
Schwerer Fruchtkuchen	<ul style="list-style-type: none"> ■ 3 Eier ■ 135 g Zucker ■ 135 g Margarine ■ 255 g Mehl ■ 10 g Backpulver ■ 150 g Korinthen ■ 150 g gemischte Trockenfrüchte <p>Hinweis: Maximal 2-fache Menge gleichzeitig verarbeiten.</p>	<ul style="list-style-type: none"> ■ Rührbesen einsetzen. ■ Alle Zutaten außer den Trockenfrüchten einfüllen. ■ 30 Sekunden auf Stufe 4 verarbeiten. ■ Dann 3-5 Minuten auf Stufe 4 verarbeiten. ■ Auf Stufe 4 stellen.

9 Sonderzubehör

Zubehör können Sie beim Kundendienst, im Fachhandel oder im Internet kaufen. Verwenden Sie nur Originalzubehör, da dieses genau auf Ihr Gerät abgestimmt ist.

Zubehör ist gerätespezifisch. Geben Sie beim Kauf immer die genaue Bezeichnung (E-Nr.) Ihres Geräts an.

→ Seite 23

Welches Zubehör für Ihr Gerät verfügbar ist, erfahren Sie in unserem Katalog, im Online-Shop oder beim Kundendienst.

www.bosch-home.com

10 Anwendungsbeispiele

Beachten Sie die Angaben und Werte in der Tabelle.

→ Abb. **28**

Hinweis: Damit sich die Zutaten von Hefeteigen oder Sauerteigen mit hohem Wassergehalt am besten vermischen, die Flüssigkeit zuerst in die Schüssel füllen.

Rezept	Zutaten	Verarbeitung
		<ul style="list-style-type: none">■ Innerhalb von 30-60 Sekunden die Trockenfrüchte dazugeben.

11 Störungen beheben

Kleinere Störungen an Ihrem Gerät können Sie selbst beheben. Nutzen Sie die Informationen zur Störungsbehebung, bevor Sie den Kundendienst kontaktieren. So vermeiden Sie unnötige Kosten.

WARNUNG **Stromschlaggefahr!**

Unsachgemäße Reparaturen sind gefährlich.

- ▶ Nur dafür geschultes Fachpersonal darf Reparaturen am Gerät durchführen.
- ▶ Nur Original-Ersatzteile dürfen zur Reparatur des Geräts verwendet werden.
- ▶ Wenn die Netzanschlussleitung dieses Geräts beschädigt wird, muss sie durch den Hersteller oder seinen Kundendienst oder eine ähnlich qualifizierte Person ersetzt werden, um Gefährdungen zu vermeiden.

Störung	Ursache und Störungsbehebung
Gerät funktioniert nicht.	<p>Netzstecker der Netzanschlussleitung ist nicht eingesteckt.</p> <ul style="list-style-type: none"> ▶ Schließen Sie das Gerät am Stromnetz an.
	<p>Sicherung im Sicherungskasten hat ausgelöst.</p> <ul style="list-style-type: none"> ▶ Prüfen Sie die Sicherung im Sicherungskasten.
	<p>Stromversorgung ist ausgefallen.</p> <ul style="list-style-type: none"> ▶ Prüfen Sie, ob die Raumbelichtung oder andere Geräte im Raum funktionieren.
Gerät startet die Verarbeitung nicht.	<p>Drehschalter ist falsch eingestellt.</p> <ul style="list-style-type: none"> ▶ Stellen Sie den Drehschalter vor der Verarbeitung auf O.
Gerät startet die Verarbeitung nicht oder schaltet während der Verarbeitung ab.	<p>Verarbeitungsmenge ist zu hoch oder Verarbeitungsdauer war zu lang.</p> <ul style="list-style-type: none"> ▶ Stellen Sie den Drehschalter auf O. ▶ Reduzieren Sie die Menge an Zutaten. ▶ Lassen Sie das Gerät abkühlen, um die Überlastsicherung zu deaktivieren.
	<p>Gerät oder Zubehör ist blockiert.</p> <ul style="list-style-type: none"> ▶ Stellen Sie den Drehschalter auf O. ▶ Entfernen Sie die Blockade.
	<p>Schwenkarm ist nicht korrekt eingerastet oder hat sich gelöst.</p> <ol style="list-style-type: none"> 1. Stellen Sie den Drehschalter auf O. 2. Bewegen Sie den Schwenkarm, bis er korrekt eingerastet.

Störung	Ursache und Störungsbehebung
Schwenkarm lässt sich nicht öffnen oder schließen, weil das Werkzeug an der Schüssel klemmt.	Antrieb ist nicht in Parkposition. <ol style="list-style-type: none">1. Stellen Sie den Drehschalter auf 0.2. Wenn der Schwenkarm geöffnet ist, entnehmen Sie das Werkzeug und schließen Sie den Schwenkarm.3. Stellen Sie den Drehschalter kurz auf 1 und dann wieder auf 0. <ul style="list-style-type: none">✓ Der Antrieb läuft eine kurze Zeit weiter, bis die Parkposition erreicht ist.
Der Schlagbesen berührt die Schüssel nicht oder die Zutaten werden nicht richtig vermischt.	Der Abstand zur Schüssel ist nicht korrekt eingestellt. <ul style="list-style-type: none">▶ Korrigieren Sie die Feineinstellung des Schlagbesens. → "<i>Feineinstellung des Schlagbesens</i>", Seite 15

12 Entsorgen

12.1 Altgerät entsorgen

Durch umweltgerechte Entsorgung können wertvolle Rohstoffe wiederverwendet werden.

1. Den Netzstecker der Netzanschlussleitung ziehen.
2. Die Netzanschlussleitung durchtrennen.
3. Das Gerät umweltgerecht entsorgen.

Informationen über aktuelle Entsorgungswege erhalten Sie bei Ihrem Fachhändler sowie Ihrer Gemeinde- oder Stadtverwaltung.



Dieses Gerät ist entsprechend der europäischen Richtlinie 2012/19/EU über Elektro- und Elektronikaltgeräte (waste electrical and electronic equipment – WEEE) gekennzeichnet.

Die Richtlinie gibt den Rahmen für eine EU-weit gültige Rücknahme und Verwertung der Altgeräte vor.

Detaillierte Informationen über die Garantiedauer und die Garantiebedingungen in Ihrem Land erhalten Sie bei unserem Kundendienst, Ihrem Händler oder auf unserer Website. Wenn Sie den Kundendienst kontaktieren, benötigen Sie die Erzeugnisnummer (E-Nr.) und die Fertigungsnummer (FD) Ihres Geräts.

Die Kontaktdaten des Kundendienstes finden Sie im beiliegenden Kundendienstverzeichnis oder auf unserer Website.

13.1 Erzeugnisnummer (E-Nr.) und Fertigungsnummer (FD)

Die Erzeugnisnummer (E-Nr.) und die Fertigungsnummer (FD) finden Sie auf dem Typenschild des Geräts. Um Ihre Gerätedaten und die Kundendienst-Telefonnummer schnell wiederzufinden, können Sie die Daten notieren.

13 Kundendienst

Funktionsrelevante Original-Ersatzteile gemäß der entsprechenden Ökodesign-Verordnung erhalten Sie bei unserem Kundendienst für die Dauer von mindestens 7 Jahren ab dem Inverkehrbringen Ihres Geräts innerhalb des Europäischen Wirtschaftsraums.

Hinweis: Der Einsatz des Kundendienstes ist im Rahmen der Herstellergarantiebedingungen kostenfrei.

Further information and explanations are available online:



Table of contents

1 Safety	25		
1.1 General information.....	25	7.3 Using instantaneous switch-	
1.2 Intended use.....	25	ing.....	33
1.3 Restriction on user group.....	26	7.4 Finishing processing	33
1.4 Safety instructions	26	7.5 Using accessory drives.....	34
2 Avoiding material damage.....	29	8 Cleaning and servicing	34
3 Environmental protection and		8.1 Cleaning products.....	34
saving energy	29	8.2 Overview of cleaning.....	34
3.1 Disposing of packaging	29	9 Special accessories	35
4 Unpacking and checking	29	10 Application examples	35
4.1 Unpacking the appliance		10.1 Sample recipe	35
and parts	29	11 Troubleshooting.....	36
4.2 Contents of package.....	29	12 Disposal	38
4.3 Setting up appliance	29	12.1 Disposing of old appliance ...	38
5 Familiarising yourself with		13 Customer Service.....	38
your appliance.....	30	13.1 Product number (E-Nr.) and	
5.1 Appliance	30	production number (FD).....	38
5.2 Symbols.....	30		
5.3 Rotary switch.....	30		
5.4 Signal tone	30		
5.5 Swivel arm and drives.....	30		
5.6 Tools.....	31		
5.7 Fine adjustment of beating			
whisk.....	31		
5.8 Safety systems	32		
6 Before using for the first time ..	32		
6.1 Cleaning the appliance and			
parts before using for the			
first time.....	32		
7 Basic operation	33		
7.1 Preparing the appliance.....	33		
7.2 Processing ingredients with			
tools.....	33		



1 Safety

Observe the following safety instructions.

1.1 General information

- Read this instruction manual carefully.
- Please note the additional instructions when using supplied or optionally available accessories.
- Keep the instruction manual and the product information safe for future reference or for the next owner.
- Do not connect the appliance if it has been damaged in transit.

1.2 Intended use

Only use this appliance:

- with genuine parts and accessories.
- for mixing, kneading and beating food.
- for additional applications described in the instructions for accessories that are optional or come with the appliance.
- for normal processing quantities and for normal processing times for domestic use.
- under supervision.
- in private households and in enclosed spaces in a domestic environment at room temperature.
- up to an altitude of max. 2000 m above sea level.

Disconnect the appliance from the power supply when:

- not using the appliance.
- the appliance is unattended.
- assembling the appliance.
- taking the appliance apart.
- cleaning the appliance.
- approaching rotating parts.
- changing tools.
- confronted with a fault.

1.3 Restriction on user group

This appliance can be used by persons with reduced physical, sensory or mental capabilities or a lack of experience and/or knowledge if they have been given supervision or instruction concerning use of the appliance in a safe way and if they understand the hazards involved.

Do not let children play with the appliance.

Cleaning and user maintenance must not be performed by children.

The appliance must not be used by children. Keep children away from the appliance and power cable.

1.4 Safety instructions

WARNING – Risk of electric shock!

If the appliance or the power cord is damaged, this is dangerous.

- ▶ Never operate a damaged appliance.
- ▶ Never operate an appliance with a cracked or fractured surface.
- ▶ Never pull on the power cord to unplug the appliance. Always unplug the appliance at the mains.
- ▶ If the appliance or the power cord is damaged, immediately unplug the power cord or switch off the fuse in the fuse box.
- ▶ Call customer services. → *Page 38*

Incorrect installation is dangerous.

- ▶ Connect and operate the appliance only in accordance with the specifications on the rating plate.

Improper repairs are dangerous.

- ▶ Repairs to the appliance should only be carried out by trained specialist staff.
- ▶ Only use genuine spare parts when repairing the appliance.
- ▶ If the power cord of this appliance is damaged, it must be replaced by the manufacturer, the manufacturer's Customer Service or a similarly qualified person in order to prevent any risk.

An ingress of moisture can cause an electric shock.

- ▶ Never immerse the appliance or the power cord in water or clean in the dishwasher.
- ▶ Only use the appliance in enclosed spaces.

- ▶ Never expose the appliance to intense heat or humidity.
- ▶ Do not use steam- or high-pressure cleaners to clean the appliance.

If the insulation of the power cord is damaged, this is dangerous.

- ▶ Never let the power cord come into contact with hot appliance parts or heat sources.
- ▶ Never let the power cord come into contact with sharp points or edges.
- ▶ Never kink, crush or modify the power cord.

⚠ WARNING – Risk of fire!

Intense heat may cause the appliance and other parts to catch fire.

- ▶ Never place the appliance on or near hot surfaces.

⚠ WARNING – Risk of injury!

Rotating drives, tools or accessory parts may cause injury.

- ▶ Keep hands, hair, clothing and utensils away from rotating parts.
- ▶ Only attach and remove tools and accessories once the drive has stopped and you have unplugged the appliance.
- ▶ Before changing tools or cleaning the appliance, switch off and disconnect it from the mains.
- ▶ Only use the tools when the bowl is inserted, the lid is fitted and the drive covers are in place.
- ▶ Never open the swivel arm during processing.

Operating the appliance with damaged parts may result in injury.

- ▶ Parts which show cracks or other damage or do not fit correctly must be replaced with genuine spare parts.

⚠ WARNING – Risk of crushing!

Your hands and fingers could get caught.

- ▶ Do not reach into the bowl when lowering the swivel arm.

⚠ WARNING – Risk of suffocation!

Children may put packaging material over their heads or wrap themselves up in it and suffocate.

- ▶ Keep packaging material away from children.
- ▶ Do not let children play with packaging material.

Children may breathe in or swallow small parts, causing them to suffocate.

- ▶ Keep small parts away from children.
- ▶ Do not let children play with small parts.

 WARNING – Risk of harm to health!

Soiling on surfaces may be harmful to health.

- ▶ Follow the cleaning instructions.
- ▶ Clean surfaces which come in contact with food before each use.

2 Avoiding material damage

ATTENTION!

Improper use may cause material damage.

- ▶ Never use different drives at the same time.
- ▶ Never operate the appliance longer than necessary.
- ▶ Do not operate the appliance at no-load.
- ▶ Never use genuine parts and accessories for other appliances.
- ▶ Do not exceed maximum processing quantities.
- ▶ Before use, check the bowl for foreign objects and remove.

3 Environmental protection and saving energy

3.1 Disposing of packaging

The packaging materials are environmentally compatible and can be recycled.

- ▶ Sort the individual components by type and dispose of them separately.

4 Unpacking and checking

Find out here what you need to note when unpacking the appliance.

4.1 Unpacking the appliance and parts

1. Take the appliance out of the packaging.

2. Take all other parts and the accompanying documents out of the packaging and place them to hand.
3. Remove any packaging material.
4. Remove any stickers or film.

4.2 Contents of package

After unpacking all parts, check for any damage in transit and completeness of the delivery.

Note: The appliance comes with additional accessories depending on its features. See the instructions for the accessories to discover the further contents of the package.

→ Fig. 1

A	Main unit with mixing bowl
B	Lid with integrated filling shaft
C	Flexible stirrer
D	Beating whisk
E	Kneading hook
F	Accompanying documents

4.3 Setting up appliance

1. Place the appliance on a stable, level, clean and flat work surface.
2. Pull the power cable out to the required length.
3. To shorten the cable, push it into the cable storage compartment.
4. Do not insert the mains plug.

5 Familiarising yourself with your appliance

5.1 Appliance

You can find an overview of the parts of your appliance here.

→ Fig. 2

1	Mixing bowl
2	Lid with integrated filling shaft
3	Ejector button for tools
4	Release button for swivel arm
5	Swivel arm
6	Rotary switch
7	Protective cover for drive 2
8	Drive 2
9	Protective cover for drive 3
10	Drive 3
11	Main drive
12	Cord storage
13	Grips for transporting
14	Drain hole
15	Recesses for bowl

5.2 Symbols

You can find an overview of the symbols used on your appliance here.

Symbol	Description
▼	Position marking on main drive
▲	Position marking on drive 3

Symbol	Description
▼ — 🔒	Fit the protective drive cover for drive 3 ▼ and turn to secure 🔒

5.3 Rotary switch

The rotary switch is used to start and stop processing and select the speed.

Symbol	Function
○	Stop processing.
🌀	Fold in ingredients at the lowest speed.
1	Process ingredients at low speed.
7	Process ingredients at maximum speed.
M	Process ingredients briefly at maximum speed. → "Using instantaneous switching", Page 33

5.4 Signal tone

In case of a malfunction or if a safety system switches off the appliance, a signal tone is output.

Possible malfunctions included the pivot arm not being correctly engaged or the appliance overheating.
→ "Troubleshooting", Page 36

5.5 Swivel arm and drives

Here you can find an overview of uses depending on the position of the swivel arm and drive.
If the release button is pressed, the swivel arm can be moved to the required position.

→ Fig. 3

- | | |
|----------|---|
| A | Preparation: <ul style="list-style-type: none"> ■ Insert or remove bowl. ■ Attach or remove lid. ■ Insert tool in main drive or remove. ■ Add greater quantities of ingredients to the bowl. |
|----------|---|

- | | |
|----------|--|
| B | Main drive:
Process ingredients with tools, e.g. with beating whisk. |
|----------|--|

- | | |
|----------|--|
| C | Drive 2:
Use accessories, e.g. Continuous feed shredder. |
|----------|--|

- | | |
|----------|--|
| D | Drive 3:
Use accessories, e.g. Blender attachment. |
|----------|--|

- | | |
|----------|--|
| E | Main drive:
Use accessories, e.g. Meat mincer. |
|----------|--|



Note: The swivel arm features the EasyArm Lift function. This function supports upwards movement of the swivel arm.

5.6 Tools

You can find out everything you need to know about the different tools here.

Tools are equipped with a protective cap to protect the drive from soiling. The ejector button on the swivel arm makes removing the tools easier.

Tool	Use
	Kneading hook <ul style="list-style-type: none"> ■ Knead dough, e.g. yeast dough, bread dough, pizza dough, pasta dough, pastry dough. ■ Fold in food that is not to be cut, e.g. raisins or chocolate chips.

Tool	Use
	Beating whisk <ul style="list-style-type: none"> ■ Beat whipped egg whites and cream (at least 30% fat). ■ Mix light dough, e.g. sponge mixture.
	Flexible stirrer <ul style="list-style-type: none"> ■ Mix dough, e.g. short-crust pastry, cake mix, fruit flan. ■ Fold ingredients into the dough, e.g. raisins, chocolate chips.

5.7 Fine adjustment of beating whisk

Use the fine adjustment system to correct the distance between the bowl and the beating whisk.

Note: The beating whisk has been factory-set so that ingredients are mixed together perfectly.

Correcting tool adjustment

ATTENTION!

The appliance and tools can be damaged if a wrong tool setting is used.

- ▶ Never operate a tool that has not been set properly.

Requirements

- The mains plug is not inserted.
 - The swivel arm is open.
 - The beating whisk is inserted.
 - The bowl has been inserted.
1. Hold the beating whisk at the bottom with one hand and release the lock nut clockwise using a spanner wrench.
→ Fig. 4

en Before using for the first time

2. To change the setting, turn the tool in the desired direction.

→ Fig. 5

Observe the table:

Optimum setting	The tool is touching the bowl lightly.
Turn clockwise	Lift tool
Turn anticlockwise	Lower tool

3. Press the release button and push the swivel arm down until it engages.
4. Check the setting.
5. Press the release button and raise the swivel arm until it engages.
6. Hold the beating whisk at the bottom with one hand and tighten the lock nut anticlockwise using a spanner wrench.

5.8 Safety systems

You can find an overview of your appliance's safety systems here.

Start lock-out

Start lock-out prevents your appliance from being switched on accidentally.

The appliance can only be switched on and operated if one of the following conditions is satisfied.

- The swivel arm is correctly engaged in a horizontal position.
- The swivel arm is correctly engaged in a vertical position and the protective drive cover or any assembled accessory is secured correctly.

Restart lock-out

Restart lock-out prevents your appliance from automatically restarting processing after a power failure.

The appliance is switched on again after a power failure. Processing cannot start again until the rotary switch has been set to O.

Overload protection

The overload protection system prevents the motor and other components from being damaged through being overloaded.

Signal tone

In case of a malfunction or if a safety system switches off the appliance, a signal tone is output.

Possible malfunctions included the pivot arm not being correctly engaged or the appliance overheating.
→ "Troubleshooting", Page 36

6 Before using for the first time

Prepare the appliance for use.

6.1 Cleaning the appliance and parts before using for the first time

1. Press the release button and raise the swivel arm until it engages.
2. Turn the bowl clockwise and remove.
3. Clean all parts that come into contact with food before using for the first time.
→ "Cleaning and servicing", Page 34
4. Put the cleaned and dried parts out ready for use.

7 Basic operation

7.1 Preparing the appliance

1. Press the release button and raise the swivel arm until it engages.
→ Fig. **6**
2. Place the bowl in the main unit.
→ Fig. **7**
Use the recesses on the main unit.
3. Turn the bowl anticlockwise until it engages.
→ Fig. **8**
4. Fit the lid onto the main drive until it engages.
→ Fig. **9**
The filling shaft must face towards the front.
5. Press the tool into the main drive until it engages.
→ Fig. **10**
The protective cap [a] must cover the main drive completely.
6. Add the ingredients to the bowl.
→ Fig. **11**
7. Press the release button and push the swivel arm down until it engages.
→ Fig. **12**

7.2 Processing ingredients with tools

1. Insert mains plug.
2. Set the rotary switch to the required speed.
→ Fig. **13**

3. If wished, further ingredients can be added during processing using the filling shaft.
→ Fig. **14**
To add greater quantities, switch off the appliance, open the swivel arm and transfer the ingredients to the bowl.
4. Process the ingredients until you achieve the required result.
5. Set the rotary switch to O.
→ Fig. **15**
Wait until the appliance stops.

7.3 Using instantaneous switching

1. Set the rotary switch to M and hold.
→ Fig. **16**
- ✓ The ingredients are processed at maximum speed.
2. Release the rotary switch.
→ Fig. **17**
- ✓ The rotary switch springs to O.
- ✓ Processing stops.

Tip: Instantaneous switching is especially suitable when using the glass blender attachment.

7.4 Finishing processing

1. Unplug the mains plug.
→ Fig. **18**
2. Press the release button and raise the swivel arm until it engages.
→ Fig. **19**
3. If the swivel arm does not open easily or there is a lot of dough on the tool, proceed as follows:
 - Open up the swivel arm a bit and use a spatula or wooden spoon to push the dough off the tool.

en Cleaning and servicing

- Open the swivel arm right up, remove the dough still remaining on the tool and only then take the tool off.
- 4. Press the ejector button to release the tool and remove.
→ Fig. **20**
Only ever press the ejector button with the swivel arm open or the tool may get jammed in the bowl.
- 5. Take the cover off the main drive.
→ Fig. **21**
- 6. Turn the bowl clockwise and remove.
→ Fig. **22**

7.5 Using accessory drives

Notes

- Remove the cover to use accessories on drive 2 or 3.
 - Always close unused drives with the covers.
 - Please follow the instructions for the accessory.
1. Lift the cover of drive 2 by the side opening and remove.
→ Fig. **23**
 2. Fit the cover of drive 2 and press down firmly.
→ Fig. **24**
 3. Turn the cover of drive 3 anticlockwise and remove.
→ Fig. **25**
 4. Fit the cover of drive 3 and secure by turning clockwise.
→ Fig. **26**

8 Cleaning and servicing

To keep your appliance working efficiently for a long time, it is important to clean and maintain it carefully.

8.1 Cleaning products

Find out here which cleaning products are suitable for your appliance.

ATTENTION!

Using unsuitable cleaning agents or incorrect cleaning may damage the appliance.

- ▶ Do not use cleaning agents containing alcohol or spirits.
- ▶ Do not use sharp, pointed or metal objects.
- ▶ Do not use abrasive cloths or cleaning agents.

8.2 Overview of cleaning

Clean the individual parts as indicated in the table.

Clean all parts immediately after use so that residues do not dry on.

→ Fig. **27**

ATTENTION!

Using unsuitable cleaning agents or incorrect cleaning may damage the appliance.

- ▶ Do not use cleaning agents containing alcohol or spirits.
- ▶ Do not use sharp, pointed or metal objects.
- ▶ Do not use abrasive cloths or cleaning agents.

Tip: When processing food such as carrots, plastic parts may become discoloured. Remove discolouration with a soft cloth and a few drops of cooking oil.

9 Special accessories

You can buy accessories from the after-sales service, from specialist retailers or online. Only use genuine accessories as these have been specifically designed for your appliance. Accessories vary from one appliance to another. When purchasing accessories, always quote the exact product number (E no.) of your appliance. → *Page 38*

You can find out which accessories are available for your appliance in our catalogue, in the online shop or from our after-sales service.

10.1 Sample recipe

You can find a sample recipe that has been specially developed for your appliance here.

Recipe	Ingredients	Processing
Heavy fruit cake	<ul style="list-style-type: none"> ■ 3 eggs ■ 135 g sugar ■ 135 g margarine ■ 255 g flour ■ 10 g baking powder ■ 150 g currants ■ 150 g mixed dried fruit <p>Note: Process max. 2 times the quantity at the same time.</p>	<ul style="list-style-type: none"> ■ Insert stirring whisk. ■ Add all ingredients except the dried fruit. ■ Process for 30 seconds at setting 3. ■ Then process for 3-5 minutes at setting 4. ■ Select setting 3. ■ Add the dried fruit within the next 30-60 seconds.

10 Application examples

Observe the comments and figures in the table.

→ *Fig. 28*

Note: To ensure that the ingredients of yeast dough or sourdough with a high water content mix best, pour the liquid into the bowl first.

11 Troubleshooting

You can rectify minor faults on your appliance yourself. Read the troubleshooting information before contacting after-sales service. This will avoid unnecessary costs.

WARNING

Risk of electric shock!

Improper repairs are dangerous.

- ▶ Repairs to the appliance should only be carried out by trained specialist staff.
- ▶ Only use genuine spare parts when repairing the appliance.
- ▶ If the power cord of this appliance is damaged, it must be replaced by the manufacturer, the manufacturer's Customer Service or a similarly qualified person in order to prevent any risk.

Fault	Cause and troubleshooting
The appliance is not working.	The mains plug of the power cord is not plugged in. ▶ Connect the appliance to the power supply.
	The circuit breaker in the fuse box has tripped. ▶ Check the circuit breaker in the fuse box.
	There has been a power cut. ▶ Check whether the lighting in your room or other appliances are working.
Appliance does not start processing.	Rotary switch is set incorrectly. ▶ Set the rotary switch to O before processing.
Appliance does not start processing or switches off during processing.	Processing quantity is too big or processing time was too long. ▶ Set the rotary switch to O. ▶ Reduce the quantity of ingredients. ▶ Allow the appliance to cool down to deactivate the overload protection device.
	Appliance or accessory is blocked. ▶ Set the rotary switch to O. ▶ Remove the blockage.
	Swivel arm is not engaged properly or has become detached. 1. Set the rotary switch to O. 2. Move the swivel arm until it engages correctly.

Fault	Cause and troubleshooting
The swivel arm cannot be opened or closed because the tool is jammed in the bowl.	Drive is not in the parked position. <ol style="list-style-type: none">1. Set the rotary switch to O.2. When the swivel arm is open, remove the tool and close the swivel arm.3. Set the rotary switch briefly to 1 and then back to O. ✓ The drive remains on for a short time until the parked position is reached.
The beating whisk does not touch the bowl or the ingredients are not mixed properly.	The distance to the bowl is not set correctly. ▶ Correct the fine adjustment of the beating whisk. → <i>"Fine adjustment of beating whisk", Page 31</i>

12 Disposal

12.1 Disposing of old appliance

Valuable raw materials can be re-used by recycling.

1. Unplug the appliance from the mains.
2. Cut through the power cord.
3. Dispose of the appliance in an environmentally friendly manner.

Information about current disposal methods are available from your specialist dealer or local authority.



This appliance is labelled in accordance with European Directive 2012/19/EU concerning used electrical and electronic appliances (waste electrical and electronic equipment - WEEE). The guideline determines the framework for the return and recycling of used appliances as applicable throughout the EU.

Detailed information on the warranty period and terms of warranty in your country is available from our after-sales service, your retailer or on our website.

If you contact Customer Service, you will require the product number (E-Nr.) and the production number (FD) of your appliance.

The contact details for Customer Service can be found in the enclosed Customer Service directory or on our website.

13.1 Product number (E-Nr.) and production number (FD)

You can find the product number (E-Nr.) and the production number (FD) on the appliance's rating plate.

Make a note of your appliance's details and the Customer Service telephone number to find them again quickly.

13 Customer Service

Function-relevant genuine spare parts according to the corresponding Eco-design Order can be obtained from Customer Service for a period of at least 7 years from the date on which your appliance was placed on the market within the European Economic Area.

Note: Under the terms of the manufacturer's warranty the use of Customer Service is free of charge.

Pour plus d'informations, veuillez vous reporter au Guide de l'utilisateur numérique.



Table des matières

1 Sécurité.....	40	7.3 Utiliser le fonctionnement momentané	49
1.1 Indications générales	40	7.4 Terminer le traitement	49
1.2 Conformité d'utilisation.....	40	7.5 Utiliser les entraînements pour accessoires.....	49
1.3 Restrictions du périmètre utilisateurs	41	8 Nettoyage et entretien	50
1.4 Consignes de sécurité	41	8.1 Produits de nettoyage	50
2 Prévenir les dégâts matériels... 44		8.2 Guide de nettoyage.....	50
3 Protection de l'environnement et économies d'énergie ... 44		9 Accessoires en option.....	50
3.1 Élimination de l'emballage	44	10 Exemples d'utilisations	50
4 Déballer et contrôler	44	10.1 Exemple de recette	51
4.1 Déballer l'appareil et ses composants.....	44	11 Dépannage	52
4.2 Contenu de la livraison	44	12 Mise au rebut.....	54
4.3 Installer l'appareil	44	12.1 Mettre au rebut un appareil usagé.....	54
5 Description de l'appareil.....	45	13 Service après-vente	54
5.1 Appareil	45	13.1 Numéro de produit (E-Nr) et numéro de fabrication (FD).....	54
5.2 Symboles.....	45		
5.3 Interrupteur rotatif.....	45		
5.4 Signal sonore	45		
5.5 Bras pivotant et entraînements.....	46		
5.6 Outils	46		
5.7 Réglage fin du fouet batteur ...	46		
5.8 Systèmes de sécurité.....	47		
6 Avant la première utilisation 48			
6.1 Nettoyer l'appareil et ses composants avant la première utilisation	48		
7 Utilisation	48		
7.1 Préparer l'appareil.....	48		
7.2 Traiter les ingrédients avec les ustensiles.....	48		



1 Sécurité

Respectez les consignes de sécurité suivantes.

1.1 Indications générales

- Lisez attentivement cette notice.
- Respectez les notices supplémentaires lors de l'utilisation des accessoires optionnels ou fournis.
- Conservez la notice ainsi que les informations produit en vue d'une réutilisation ultérieure ou pour un futur nouveau propriétaire.
- Ne branchez pas l'appareil si ce dernier a été endommagé durant le transport.

1.2 Conformité d'utilisation

Utilisez l'appareil uniquement :

- avec des pièces et accessoires d'origine.
- pour remuer, pétrir et battre les aliments.
- pour les utilisations décrites dans les instructions des accessoires fournis ou disponibles en option.
- pour les quantités de préparation et durées de traitement habituelles pour un ménage.
- sous surveillance.
- pour un usage domestique privé et dans les pièces fermées d'un domicile, à la température ambiante.
- jusqu'à une altitude maximale de 2000 m au-dessus du niveau de la mer.

Débranchez l'appareil du secteur lorsque :

- vous n'utilisez pas l'appareil.
- vous ne surveillez pas l'appareil.
- vous assemblez l'appareil.
- vous démontez l'appareil.
- vous nettoyez l'appareil.
- vous vous approchez des pièces en rotation.
- vous changez les ustensiles.

- vous détectez un défaut.

1.3 Restrictions du périmètre utilisateurs

Cet appareil peut être utilisé par des personnes aux capacités physiques, sensorielles ou mentales réduites ou des personnes inexpérimentées, à condition qu'elles soient surveillées ou qu'elles aient été informées de l'utilisation de l'appareil et qu'elles comprennent les risques inhérents à son usage.

Les enfants ne sont pas autorisés à jouer avec l'appareil.

Le nettoyage et l'entretien de l'appareil ne doivent pas être effectués par des enfants.

L'appareil ne doit pas être utilisé par des enfants. Les enfants doivent être tenus à distance de l'appareil et du cordon d'alimentation secteur.

1.4 Consignes de sécurité

⚠ AVERTISSEMENT – Risque d'électrocution !

Un appareil endommagé ou un cordon d'alimentation secteur endommagé est dangereux.

- ▶ N'utilisez jamais un appareil endommagé.
- ▶ Ne jamais faire fonctionner l'appareil avec une surface fissurée ou cassée.
- ▶ Ne tirez jamais sur le cordon d'alimentation secteur pour débrancher l'appareil du secteur. Débranchez toujours la fiche du cordon d'alimentation secteur.
- ▶ Si l'appareil ou le cordon d'alimentation secteur est endommagé, débranchez immédiatement le cordon d'alimentation secteur ou coupez le fusible dans le boîtier à fusibles.
- ▶ Appelez le service après-vente. → *Page 54*

Les installations non conformes sont dangereuses.

- ▶ Pour le raccordement et l'utilisation de l'appareil, respectez impérativement les indications figurant sur la plaque signalétique.

Les réparations non conformes sont dangereuses.

- ▶ Seul un personnel dûment qualifié peut entreprendre des réparations sur l'appareil.

- ▶ Seules des pièces de rechange d'origine peuvent être utilisées pour réparer l'appareil.
- ▶ Afin d'écartier tout danger quand le cordon d'alimentation secteur de cet appareil est endommagé, seul le fabricant ou son service après-vente ou toute autre personne de qualification équivalente est habilité à le remplacer.

L'infiltration d'humidité peut occasionner un choc électrique.

- ▶ Ne jamais plonger l'appareil ou le cordon d'alimentation secteur dans l'eau et ne pas les mettre au lave-vaisselle.
- ▶ Utiliser l'appareil uniquement dans des pièces fermées.
- ▶ Ne jamais exposer l'appareil à une forte chaleur ou humidité.
- ▶ Ne pas utiliser de nettoyeur vapeur ou haute pression pour nettoyer l'appareil.

Le cordon d'alimentation pose un danger si sa gaine de protection est endommagée.

- ▶ Ne mettez jamais en contact le cordon d'alimentation avec des sources de chaleur et des pièces chaudes de l'appareil.
- ▶ Ne mettez jamais en contact le cordon d'alimentation avec des pointes acérées ou arêtes tranchantes.
- ▶ Ne pliez, n'écrasez ou ne modifiez jamais le cordon d'alimentation.

AVERTISSEMENT – Risque d'incendie !

Une forte chaleur risque de provoquer l'incendie de l'appareil et d'autres pièces.

- ▶ Ne jamais poser l'appareil sur des surfaces chaudes ou à proximité de celles-ci.

AVERTISSEMENT – Risque de blessure !

Les entraînements en rotation, les ustensiles ou accessoires peuvent occasionner des blessures.

- ▶ Tenir les mains, les cheveux, les vêtements et autres ustensiles à distance des pièces en rotation.
- ▶ Mettre en place et retirer les ustensiles et les accessoires uniquement après immobilisation de l'entraînement et débranchement de l'appareil.

- ▶ Avant le changement d'ustensile ou le nettoyage, mettre l'appareil hors tension et le débrancher du secteur.
- ▶ Exploiter les ustensiles uniquement lorsque le bol, son couvercle ainsi que les capuchons de protection des entraînements sont mis en place.
- ▶ Ne jamais ouvrir le bras pivotant lors de la préparation.

L'utilisation de l'appareil avec des pièces endommagées peut entraîner des blessures.

- ▶ Les pièces présentant des fissures ou autres défauts évidents ou qui sont mal positionnées doivent être remplacées par des pièces de rechange d'origine.

⚠ AVERTISSEMENT – Risque d'écrasement !

Les mains et doigts risquent d'être coincés.

- ▶ Ne pas mettre les doigts dans le bol lors de l'abaissement du bras pivotant.

⚠ AVERTISSEMENT – Risque d'asphyxie !

Les enfants risquent de s'envelopper dans les matériaux d'emballage ou de les mettre sur la tête et de s'étouffer.

- ▶ Conserver les matériaux d'emballage hors de portée des enfants.
 - ▶ Ne jamais laisser les enfants jouer avec les emballages.
- Les enfants risquent d'inhaler ou d'avalier des petits morceaux et s'étouffer.
- ▶ Conserver les petites pièces hors de portée des enfants.
 - ▶ Ne pas laisser les enfants jouer avec les petites pièces.

⚠ AVERTISSEMENT – Risque de préjudice pour la santé !

Les salissures en surface peuvent nuire à la santé.

- ▶ Respecter les consignes de nettoyage.
- ▶ Nettoyer les surfaces qui entrent en contact avec les denrées alimentaires avant chaque utilisation.

2 Prévenir les dégâts matériels

ATTENTION !

Une utilisation non conforme peut entraîner des dommages matériels.

- ▶ Ne jamais utiliser simultanément des entraînements différents.
- ▶ Ne jamais faire fonctionner l'appareil plus longtemps que nécessaire.
- ▶ Ne jamais faire tourner l'appareil à vide.
- ▶ Ne jamais utiliser les pièces et accessoires d'origine appartenant à d'autres appareils.
- ▶ Ne pas dépasser les quantités maximales indiquées.
- ▶ Avant d'utiliser le bol, vérifier qu'il ne contient aucun corps étranger, et les retirer le cas échéant.

3 Protection de l'environnement et économies d'énergie

3.1 Élimination de l'emballage

Les emballages sont écologiques et recyclables.

- ▶ Veuillez éliminer les pièces détachées après les avoir triées par matière.



Éliminez l'emballage en respectant l'environnement.

4 Déballez et contrôlez

Lisez ici les points que vous devez respecter lors du déballage.

4.1 Déballez l'appareil et ses composants

1. Retirer l'appareil de son emballage.
2. Sortir de l'emballage et préparer tous les autres composants ainsi que la documentation fournie.
3. Retirer les emballages.
4. Retirer les autocollants et les films présents.

4.2 Contenu de la livraison

Après avoir déballé le produit, inspectez toutes les pièces pour détecter d'éventuels dégâts dus au transport et pour vous assurer de l'intégrité de la livraison.

Remarque : En fonction de son niveau d'équipement, l'appareil est livré avec des accessoires supplémentaires. Pour connaître le contenu de la livraison, consulter les notices d'accessoires.

→ Fig. 1

- | | |
|----------|-------------------------------------|
| A | Appareil de base avec bol mélangeur |
| B | Couvercle avec ouverture pour ajout |
| C | Fouet mélangeur Flexi |
| D | Fouet batteur |
| E | Crochet pétrisseur |
| F | Documents d'accompagnement |

4.3 Installer l'appareil

1. Placer l'appareil sur un plan de travail stable, plan, propre et lisse.
2. Sortir la longueur nécessaire du cordon d'alimentation.

3. Pour réduire la longueur du cordon, repousser le cordon dans le compartiment range cordon.
4. Ne pas brancher la fiche dans la prise de courant.

5 Description de l'appareil

5.1 Appareil

Cette section contient une vue d'ensemble des composants de votre appareil.

→ Fig. **2**

1	Bol mélangeur
2	Couvercle avec ouverture pour ajout
3	Touche d'éjection des outils
4	Touche de déverrouillage du bras pivotant
5	Bras pivotant
6	Interrupteur rotatif
7	Couvercle de protection de l'entraînement 2
8	Entraînement 2
9	Couvercle de protection de l'entraînement 3
10	Entraînement 3
11	Entraînement principal
12	Rangement du cordon
13	Poignées de transport
14	Trou d'évacuation
15	Évidements pour le bol

5.2 Symboles

Vous trouverez ici une vue d'ensemble des symboles sur votre appareil.

Symbole	Description
▼	Repère de positionnement sur l'entraînement principal
▲	Repère de positionnement sur l'entraînement 3
▼ — 🔒	Mettre le couvercle de protection de l'entraînement 3 en place ▼ et le serrer en tournant 🔒

5.3 Interrupteur rotatif

L'interrupteur rotatif permet de démarrer et d'arrêter le traitement et de sélectionner la vitesse.

Symbole	Fonction
○	Arrêter le traitement.
🍷	Incorporer les ingrédients à la vitesse la plus faible.
1	Traiter les ingrédients à vitesse faible.
7	Traiter les ingrédients à la vitesse maximale.
M	Traiter les ingrédients brièvement à la vitesse maximale. → "Utiliser le fonctionnement momentané", Page 49

5.4 Signal sonore

Un signal sonore retentit en cas de dysfonctionnement ou lorsqu'un système de sécurité arrête l'appareil.

Un bras pivotant mal enclenché ou la surchauffe de l'appareil sont des dysfonctionnements possibles.

→ "Dépannage", Page 52

5.5 Bras pivotant et entraînements

Vous trouverez ici un aperçu des applications en fonction de la position du bras pivotant et de l'entraînement. Pour déplacer le bras pivotant dans la position souhaitée, enfoncer la la touche de déverrouillage.

→ Fig. 3

A

Préparatifs :

- Mettre le bol en place ou le retirer.
- Fixer ou retirer le couvercle.
- Mettre l'outil en place dans l'entraînement principal ou le retirer.
- Verser de grandes quantités d'ingrédients dans le bol.

B

Entraînement principal :

Traiter les ingrédients avec les outils, p. ex. avec le fouet batteur.

C

Entraînement 2 :

Utiliser un accessoire, p. ex. Râpeur.

D

Entraînement 3 :

Utiliser un accessoire, p. ex. Bol mixeur.

E

Entraînement principal :

Utiliser un accessoire, p. ex. Hachoir à viande.



Remarque : Le bras pivotant est doté de la fonction EasyArm Lift. Cette fonction supporte le mouvement du bras pivotant vers le haut.

5.6 Outils

Vous trouverez ici les informations essentielles sur les différents ustensiles.

Les ustensiles sont équipés d'un capuchon de protection visant à protéger leur entraînement contre les salissures.

La touche d'éjection sur le bras pivotant facilite le retrait des outils.

Outil	Utilisation
	<p>Crochet pétrisseur</p> <ul style="list-style-type: none">■ Pétrir une pâte, par exemple la pâte levée, la pâte à pain, la pâte à pizza, la pâte à nouilles, de la pâte à pâtisserie.■ Incorporer les aliments qui ne doivent pas être broyés, p. ex. des raisins secs ou des pépites de chocolat.
	<p>Fouet batteur</p> <ul style="list-style-type: none">■ Battre les blancs d'œuf en neige et la crème (au moins 30 % de matière grasse).■ Mélanger les pâtes légères, p. ex. les pâtes génoises.
	<p>Fouet mélangeur Flexi</p> <ul style="list-style-type: none">■ Mélanger la pâte, p. ex. pâte sablée, pâte à gâteau, gâteau aux fruits.■ Incorporer des ingrédients dans la pâte, par exemple des raisins secs, des pépites de chocolat.

5.7 Réglage fin du fouet batteur

Rectifiez l'interstice entre le bol et le fouet batteur à l'aide du réglage fin.

Remarque : Le fouet batteur est réglé d'origine de manière à mélanger les ingrédients de manière optimale.

Corriger le réglage des ustensiles

ATTENTION !

L'appareil et les ustensiles peuvent être endommagés par un mauvais réglage des ustensiles.

- ▶ Ne jamais utiliser un outil mal réglé.

Conditions

- La fiche secteur n'est pas branchée.
 - Le bras pivotant est ouvert.
 - Le fouet batteur est en place.
 - Le bol mélangeur a été mis en place.
1. Tenir la partie inférieure du fouet batteur d'une main et desserrer le contre-écrou avec la clé à fourche en le tournant dans le sens des aiguilles d'une montre.
→ Fig. 4
 2. Pour modifier le réglage, tourner l'outil dans la direction souhaitée.
→ Fig. 5

Observer le tableau :

Réglage optimal	L'outil touche légèrement le bol.
Tourner dans le sens des aiguilles d'une montre	Lever l'outil
Tourner dans le sens inverse des aiguilles d'une montre	Abaisser l'outil

3. Appuyer sur la touche de déverrouillage et abaisser le bras pivotant progressivement jusqu'à ce qu'il s'enclenche.
4. Vérifier le réglage.

5. Appuyer sur la touche de déverrouillage et soulever le bras pivotant jusqu'à ce qu'il s'enclenche.
6. Tenir la partie inférieure du fouet batteur d'une main et serrer le contre-écrou avec une clé à fourche en le tournant dans le sens inverse des aiguilles d'une montre.

5.8 Systèmes de sécurité

Vous trouverez ici un aperçu des systèmes de sécurité de votre appareil.

Sécurité anti-enclenchement

La sécurité anti-enclenchement empêche que votre appareil se mette en marche de façon intempestive.

L'appareil ne peut être allumé et utilisé que si l'une des conditions suivantes est remplie.

- Le bras pivotant est correctement enclenché en position horizontale.
- Le bras pivotant est correctement enclenché en position verticale et le couvercle de protection de l'enclenchement ou un accessoire assemblé est fixé correctement.

Sécurité anti-réenclenchement

La sécurité anti-réenclenchement empêche que votre appareil ne reprenne le traitement de manière automatique après une coupure de courant.

L'appareil est remis en marche après une panne de courant. Le traitement peut être redémarré uniquement après que l'interrupteur rotatif a été amené en position O.

Sécurité anti-surcharge

La sécurité anti-surcharge empêche que le moteur et d'autres composants ne soient endommagés suite à une charge trop élevée.

Signal sonore

Un signal sonore retentit en cas de dysfonctionnement ou lorsqu'un système de sécurité arrête l'appareil. Un bras pivotant mal enclenché ou la surchauffe de l'appareil sont des dysfonctionnements possibles.
→ "Dépannage", Page 52

6 Avant la première utilisation

Préparez l'appareil pour l'utilisation.

6.1 Nettoyer l'appareil et ses composants avant la première utilisation

1. Appuyer sur la touche de déverrouillage et soulever le bras pivotant jusqu'à ce qu'il s'enclenche.
2. Tourner le bol mélangeur dans le sens des aiguilles d'une montre et le retirer.
3. Avant la première utilisation, nettoyer toutes les pièces qui entreront en contact avec des produits alimentaires.
→ "Nettoyage et entretien", Page 50
4. Tenir les composants préalablement nettoyés et séchés à disposition pour l'utilisation.

7 Utilisation

7.1 Préparer l'appareil

1. Appuyer sur la touche de déverrouillage et soulever le bras pivotant jusqu'à ce qu'il s'enclenche.
→ Fig. **6**

2. Placer le bol mélangeur sur l'appareil de base.
→ Fig. **7**
Respecter ce faisant les évidements de l'appareil de base.
3. Tourner le bol mélangeur dans le sens inverse des aiguilles d'une montre jusqu'à ce qu'il s'enclenche.
→ Fig. **8**
4. Presser le capuchon sur l'entraînement principal jusqu'à ce qu'il s'enclenche.
→ Fig. **9**
L'orifice d'ajout doit être orienté vers l'avant.
5. Insérer l'ustensile dans l'entraînement principal jusqu'à ce qu'il s'enclenche.
→ Fig. **10**
Le capuchon de protection **a** doit recouvrir entièrement l'entraînement principal.
6. Verser les ingrédients dans le bol mélangeur.
→ Fig. **11**
7. Appuyer sur la touche de déverrouillage et abaisser le bras pivotant progressivement jusqu'à ce qu'il s'enclenche.
→ Fig. **12**

7.2 Traiter les ingrédients avec les ustensiles

1. Brancher la fiche dans la prise de courant.
2. Tourner l'interrupteur rotatif sur la vitesse souhaitée.
→ Fig. **13**

3. Il est possible d'ajouter des ingrédients supplémentaires par l'orifice d'ajout pendant le traitement.

→ Fig. **14**

Pour rajouter des quantités importantes, arrêter l'appareil, ouvrir le bras pivotant et verser les ingrédients dans le bol.

4. Traiter les ingrédients jusqu'à avoir atteint le résultat souhaité.

5. Amener l'interrupteur rotatif sur O.

→ Fig. **15**

Attendre que l'appareil se soit immobilisé.

7.3 Utiliser le fonctionnement momentané

1. Amener l'interrupteur rotatif en position **M** et le maintenir dans cette position.

→ Fig. **16**

- ✓ Les ingrédients sont traités à la vitesse maximale.

2. Relâcher l'interrupteur rotatif.

→ Fig. **17**

- ✓ L'interrupteur rotatif passe à O.
- ✓ Le traitement s'arrête.

Conseil : Le fonctionnement momentané est particulièrement approprié pour l'utilisation avec le bol mixeur en verre.

7.4 Terminer le traitement

1. Débrancher la fiche secteur.

→ Fig. **18**

2. Appuyer sur la touche de déverrouillage et soulever le bras pivotant jusqu'à ce qu'il s'enclenche.

→ Fig. **19**

3. Si le bras pivotant est difficile à ouvrir ou si une quantité de pâte importante est accrochée à l'outil, procéder comme suit :

- Ouvrir partiellement le bras pivotant et retirer la pâte de l'outil à l'aide d'une spatule ou d'une cuillère en bois.

- Ouvrir complètement le bras pivotant, retirer les restes de pâte de l'outil puis enlever l'outil.

4. Appuyer sur la touche d'éjection pour libérer et retirer l'outil.

→ Fig. **20**

N'appuyer sur la touche d'éjection que lorsque le bras pivotant est ouvert faute de quoi l'outil risquerait de se coincer dans le bol.

5. Retirer le capuchon de l'entraînement principal.

→ Fig. **21**

6. Tourner le bol mélangeur dans le sens des aiguilles d'une montre et le retirer.

→ Fig. **22**

7.5 Utiliser les entraînements pour accessoires

Remarques

- Retirez le couvercle de protection pour utiliser l'accessoire sur l'entraînement 2 ou 3.
- Fermez toujours les entraînements inutilisés avec les couvercles de protection.
- Respectez la notice d'utilisation de l'accessoire.

1. Soulever le couvercle de protection de l'entraînement 2 au niveau de l'ouverture latérale et le retirer.

→ Fig. **23**

2. Mettre le couvercle de protection de l'entraînement 2 en place et bien appuyer.

→ Fig. **24**

3. Tourner le couvercle de protection de l'entraînement 3 dans le sens inverse des aiguilles d'une montre et le retirer.

→ Fig. 25

4. Mettre le couvercle de protection de l'entraînement 3 en place et le serrer en tournant dans le sens des aiguilles d'une montre.

→ Fig. 26

8 Nettoyage et entretien

Pour que votre appareil reste longtemps opérationnel, nettoyez-le et entretenez-le avec soin.

8.1 Produits de nettoyage

Apprenez ici quels produits de nettoyage sont adaptés à votre appareil.

ATTENTION !

Des produits de nettoyage inappropriés ainsi qu'un nettoyage incorrect peuvent endommager l'appareil.

- ▶ Ne pas utiliser de produit nettoyant contenant de l'alcool ou de l'alcool à brûler.
- ▶ Ne pas utiliser d'objets acérés, pointus ou métalliques.
- ▶ Ne pas utiliser de chiffons abrasifs ou de produits nettoyants.

8.2 Guide de nettoyage

Nettoyez les différents composants comme indiqué dans le tableau. Après utilisation, nettoyer immédiatement toutes les pièces afin d'éviter que les résidus ne sèchent.

→ Fig. 27

ATTENTION !

Des produits de nettoyage inappropriés ainsi qu'un nettoyage incorrect peuvent endommager l'appareil.

- ▶ Ne pas utiliser de produit nettoyant contenant de l'alcool ou de l'alcool à brûler.
- ▶ Ne pas utiliser d'objets acérés, pointus ou métalliques.
- ▶ Ne pas utiliser de chiffons abrasifs ou de produits nettoyants.

Conseil : Des décolorations peuvent apparaître sur les pièces en plastique, p. ex. lors du traitement des carottes. Enlevez les décolorations avec un chiffon doux et quelques gouttes d'huile alimentaire.

9 Accessoires en option

Vous pouvez acheter les accessoires auprès du service après-vente, dans le commerce spécialisé ou sur notre site internet. Utilisez uniquement les accessoires d'origine, car ils sont parfaitement adaptés à votre appareil.

Les accessoires sont spécifiques à l'appareil. Lors de l'achat, indiquez toujours la désignation exacte de votre appareil (E-Nr.). → Page 54 Pour connaître les accessoires disponibles pour votre appareil, consultez notre catalogue, notre boutique en ligne ou le service après-vente. www.bosch-home.com

10 Exemples d'utilisations

Respectez les indications et valeurs figurant dans le tableau.

→ Fig. 28

Remarque : Pour que les ingrédients des levains et des pâtes levées à forte teneur en eau se mélangent au mieux, verser d'abord le liquide dans le bol.

10.1 Exemple de recette

Vous trouverez ici un exemple de recette spécialement conçue pour votre appareil.

Recette	Ingrédients	Préparation
Gâteau aux fruits secs	<ul style="list-style-type: none"> ■ 3 œufs ■ 135 g de sucre ■ 135 g de margarine ■ 255 g de farine ■ 10 g de levure chimique ■ 150 g de raisins secs ■ 150 g de mélange de fruits secs <p>Remarque : Travailler simultanément au maximum 2 fois la quantité.</p>	<ul style="list-style-type: none"> ■ Mettre en place le fouet mélangeur. ■ Verser tous les ingrédients à l'exception des fruits secs. ■ Travailler pendant 30 secondes au niveau 4. ■ Travailler ensuite pendant 3-5 minutes au niveau 4. ■ Régler sur le niveau 4. ■ En l'espace de 30-60 secondes, ajouter les fruits secs.

11 Dépannage

Vous pouvez corriger par vous-même les petits défauts de votre appareil. Lisez les renseignements de dépannage avant de contacter le service consommateurs. Vous vous épargnerez ainsi des dépenses inutiles.

AVERTISSEMENT **Risque d'électrocution !**

Les réparations non conformes sont dangereuses.

- ▶ Seul un personnel dûment qualifié peut entreprendre des réparations sur l'appareil.
- ▶ Seules des pièces de rechange d'origine peuvent être utilisées pour réparer l'appareil.
- ▶ Afin d'écartier tout danger quand le cordon d'alimentation secteur de cet appareil est endommagé, seul le fabricant ou son service après-vente ou toute autre personne de qualification équivalente est habilité à le remplacer.

Défaut	Cause et dépannage
L'appareil ne fonctionne pas.	<p>La fiche secteur du cordon d'alimentation secteur n'est pas branchée.</p> <ul style="list-style-type: none"> ▶ Branchez l'appareil au réseau électrique.
	<p>Le fusible dans le coffret à fusibles s'est déclenché.</p> <ul style="list-style-type: none"> ▶ Vérifiez le fusible dans le boîtier à fusibles.
	<p>L'alimentation électrique est tombée en panne.</p> <ul style="list-style-type: none"> ▶ Vérifiez si l'éclairage du compartiment ou d'autres appareils dans la pièce.
L'appareil ne démarre pas le traitement.	<p>Interrupteur rotatif est mal réglé.</p> <ul style="list-style-type: none"> ▶ Avant le traitement, positionner l'interrupteur rotatif en position O.
L'appareil ne démarre pas ou s'arrête pendant le traitement des aliments.	<p>La quantité à traiter est trop importante ou la durée de traitement est trop longue.</p> <ul style="list-style-type: none"> ▶ Amenez l'interrupteur sur O. ▶ Réduisez la quantité d'ingrédients. ▶ Laissez l'appareil refroidir pour désactiver la protection anti-surchage.
	<p>L'appareil ou l'accessoire est bloqué.</p> <ul style="list-style-type: none"> ▶ Amenez l'interrupteur sur O. ▶ Supprimez le blocage.
	<p>Le bras pivotant n'est pas correctement enclenché ou s'est détaché.</p> <ol style="list-style-type: none"> 1. Amenez l'interrupteur sur O. 2. Déplacez le bras pivotant jusqu'à ce qu'il soit bien enclenché.

Défaut	Cause et dépannage
Bras pivotant ne se laisse pas ouvrir ou fermer, parce que l'ustensile est coincé sur le bol.	L'entraînement n'est pas en position de repos. 1. Amenez l'interrupteur sur O . 2. Lorsque le bras pivotant est ouvert, retirez l'outil et fermez le bras pivotant. 3. Placez l'interrupteur rotatif brièvement sur 1 , puis de nouveau sur O . ✓ L'entraînement continue de fonctionner brièvement jusqu'à ce que la position de repos soit atteinte.
Le fouet batteur ne touche pas le bol ou les ingrédients ne sont pas bien mélangés.	La distance avec le bol n'est pas réglée correctement. ▶ Rectifiez le réglage fin du fouet batteur. → " <i>Réglage fin du fouet batteur</i> ", Page 46

12 Mise au rebut

12.1 Mettre au rebut un appareil usagé

La destruction dans le respect de l'environnement permet de récupérer de précieuses matières premières.

1. Débrancher la fiche du cordon d'alimentation secteur.
2. Couper le cordon d'alimentation secteur.
3. Éliminez l'appareil dans le respect de l'environnement.

Vous trouverez des informations sur les circuits actuels d'élimination auprès de votre revendeur spécialisé ou de l'administration de votre commune/ville.



Cet appareil est marqué selon la directive européenne 2012/19/UE relative aux appareils électriques et électroniques usagés (waste electrical and electronic equipment - WEEE).

La directive définit le cadre pour une reprise et une récupération des appareils usagés applicables dans les pays de la CE.

ans à partir de la mise sur le marché de l'appareil dans l'espace économique européen.

Remarque : Dans le cadre des conditions de la garantie, le recours au service après-vente est gratuit.

Pour plus d'informations sur la durée et les conditions de la garantie dans votre pays, adressez-vous à notre service après-vente, à votre revendeur ou consultez notre site Web. Lorsque vous contactez le service après-vente, vous avez besoin du numéro de produit (E-Nr.) et du numéro de fabrication (FD) de votre appareil. Vous trouverez les données de contact du service après-vente dans la liste ci-jointe ou sur notre site Web.

13.1 Numéro de produit (E-Nr) et numéro de fabrication (FD)

Le numéro de série (E-Nr.) et le numéro de fabrication (FD) sont indiqués sur la plaque signalétique de l'appareil.

Pour retrouver rapidement les données de votre appareil et le numéro de téléphone du service consommateurs, n'hésitez pas à les recopier ailleurs.

13 Service après-vente

Les pièces de rechange relatives au fonctionnement de l'appareil et conformes à l'ordonnance d'écoconception correspondante sont disponibles auprès de notre service après-vente pour une durée d'au moins 7

Per ulteriori informazioni, si prega di fare riferimento alla Guida utente digitale.



Indice

1 Sicurezza	56	7 Comandi di base	64
1.1 Avvertenze generali.....	56	7.1 Preparazione dell'apparecchio.....	64
1.2 Utilizzo conforme all'uso previsto	56	7.2 Lavorazione degli ingredienti con gli utensili	64
1.3 Limitazione di utilizzo.....	57	7.3 Utilizzo del funzionamento «pulser»	65
1.4 Avvertenze di sicurezza.....	57	7.4 Fine della lavorazione	65
2 Prevenzione di danni materiali.....	60	7.5 Utilizzo degli ingranaggi accessori.....	65
3 Tutela dell'ambiente e risparmio	60	8 Pulizia e cura	65
3.1 Smaltimento dell'imballaggio ..	60	8.1 Detergenti	66
4 Disimballaggio e controllo	60	8.2 Panoramica per la pulizia.....	66
4.1 Disimballaggio dell'apparecchio e dei componenti	60	9 Accessori speciali.....	66
4.2 Contenuto della confezione	60	10 Esempi d'impiego	66
4.3 Installazione dell'apparecchio.....	60	10.1 Esempio di ricetta	66
5 Conoscere l'apparecchio.....	61	11 Sistemazione guasti.....	68
5.1 Apparecchio	61	12 Smaltimento	70
5.2 Simboli.....	61	12.1 Rottamazione di un apparecchio dismesso	70
5.3 Manopola.....	61	13 Servizio di assistenza clienti..	70
5.4 Segnale acustico.....	61	13.1 Codice prodotto (E-Nr.) e codice di produzione (FD)	70
5.5 Braccio oscillante e ingranaggi.....	62		
5.6 Utensili.....	62		
5.7 Regolazione fine della frusta per montare.....	62		
5.8 Sistemi di sicurezza.....	63		
6 Prima del primo utilizzo	64		
6.1 Pulizia dell'apparecchio e dei componenti prima di usarlo la prima volta.....	64		



1 Sicurezza

Osservare le seguenti avvertenze di sicurezza.

1.1 Avvertenze generali

- Leggere attentamente le presenti istruzioni.
- Osservare le istruzioni aggiuntive durante l'utilizzo degli accessori forniti in dotazione oppure opzionali.
- Conservare le istruzioni e le informazioni sul prodotto per il successivo utilizzo o per il futuro proprietario.
- Non collegare l'apparecchio se ha subito danni durante il trasporto.

1.2 Utilizzo conforme all'uso previsto

Utilizzare l'apparecchio soltanto:

- con gli accessori e le parti originali.
- per miscelare, impastare e montare alimenti.
- per ulteriori applicazioni descritte nelle istruzioni di accessori forniti in dotazione oppure opzionali.
- per quantità e tempi di lavoro usuali nell'attività domestica.
- sotto sorveglianza;
- in case private e in locali chiusi in ambito domestico a temperatura ambiente;
- fino a un'altitudine di massimo 2000 m sul livello del mare.

Scollegare l'apparecchio dall'alimentazione elettrica se:

- Non usare l'apparecchio.
- l'apparecchio non viene sorvegliato.
- l'apparecchio viene rimontato.
- l'apparecchio viene smontato.
- l'apparecchio viene pulito.
- parti rotanti sono vicine.
- gli utensili vengono sostituiti.
- si verifica un errore.

1.3 Limitazione di utilizzo

Questo apparecchio può essere usato da persone con ridotte facoltà psichiche, sensoriali o mentali o con conoscenze e/o esperienza insufficienti, purché siano sotto il controllo di persone adulte o siano stati istruiti sull'uso sicuro dell'apparecchio e abbiano compreso i pericoli connessi all'uso dello stesso.

I bambini non devono giocare con l'apparecchio.

Ai bambini è vietato eseguire la pulizia e manutenzione di competenza dell'utente.

L'uso di questo apparecchio è vietato ai bambini. Tenere i bambini lontani dall'apparecchio e dal cavo di alimentazione.

1.4 Avvertenze di sicurezza

⚠ AVVERTENZA – Pericolo di scosse elettriche!

Un apparecchio o un cavo di alimentazione danneggiati costituiscono un pericolo.

- ▶ Non mettere mai in funzione un apparecchio danneggiato.
- ▶ Non utilizzare mai un apparecchio con la superficie danneggiata.
- ▶ Non tirare mai il cavo di collegamento alla rete elettrica per staccare l'apparecchio dalla rete elettrica. Staccare sempre la spina del cavo di alimentazione.
- ▶ Se l'apparecchio o il cavo di alimentazione è danneggiato, staccare subito la spina di alimentazione del cavo di alimentazione e spegnere il fusibile nella scatola dei fusibili.
- ▶ Rivolgersi al servizio di assistenza clienti. → *Pagina 70*

Le installazioni effettuate in modo non appropriato costituiscono un pericolo.

- ▶ Collegare e utilizzare l'apparecchio solo in conformità con i dati indicati sulla targhetta identificativa.

Gli interventi di riparazione effettuati in modo non appropriato rappresentano una fonte di pericolo.

- ▶ Solo il personale adeguatamente specializzato e formato può eseguire riparazioni sull'apparecchio.
- ▶ Per la riparazione dell'apparecchio possono essere impiegati soltanto pezzi di ricambio originali.

- ▶ Al fine di evitare pericoli, se il cavo di alimentazione di questo apparecchio subisce danni deve essere sostituito dal produttore, dal suo servizio di assistenza clienti o da persona in possesso di simile qualifica.

L'infiltrazione di umidità può provocare una scarica elettrica.

- ▶ Non immergere mai l'apparecchio o il cavo di alimentazione nell'acqua e non metterli in lavastoviglie.
- ▶ Utilizzare l'apparecchio esclusivamente in luoghi chiusi.
- ▶ Non esporre mai l'apparecchio a calore e umidità eccessivi.
- ▶ Non lavare l'apparecchio con pulitori a vapore o idropulitrici.

Un isolamento danneggiato del cavo di allacciamento alla rete costituisce un pericolo.

- ▶ Non mettere mai il cavo di allacciamento alla rete a contatto con fonti di calore o parti dell'apparecchio calde.
- ▶ Non mettere mai il cavo di allacciamento alla rete a contatto con spigoli vivi.
- ▶ Non piegare, schiacciare o modificare mai il cavo di allacciamento alla rete.

AVVERTENZA – Pericolo di incendio!

Un surriscaldamento eccessivo può provocare un incendio all'apparecchio e ad altri componenti.

- ▶ Non disporre mai l'apparecchio sopra oppure in prossimità di superfici calde.

AVVERTENZA – Pericolo di lesioni!

Gli ingranaggi, gli utensili o gli accessori rotanti possono causare lesioni.

- ▶ Tenere lontano mani, capelli, abiti e altri utensili dalle parti rotanti.
- ▶ Applicare e rimuovere gli utensili e gli accessori solo ad ingranaggio fermo ed apparecchio scollegato.
- ▶ Spegnere l'apparecchio e scollegarlo dalla rete prima di sostituire gli utensili o della pulizia.
- ▶ Mettere in funzione gli utensili soltanto con la ciotola inserita, il coperchio chiuso e i coperchi di sicurezza applicati.
- ▶ Non aprire mai il braccio oscillante durante la lavorazione.

L'azionamento dell'apparecchio con componenti danneggiati può causare lesioni.

- ▶ Sostituire i componenti che presentano incrinature o altri danni o che non possono essere alloggiati correttamente nella propria sede con ricambi originali.

⚠ AVVERTENZA – Pericolo di schiacciamento!

Le dita e le mani possono rimanere incastrate.

- ▶ Durante l'abbassamento del braccio oscillante, non afferrare la ciotola.

⚠ AVVERTENZA – Pericolo di soffocamento!

I bambini potrebbero mettersi in testa il materiale di imballaggio o avvolgersi nello stesso, rimanendo soffocati.

- ▶ Tenere lontano il materiale di imballaggio dai bambini.
- ▶ Vietare ai bambini di giocare con materiali d'imballaggio.

I bambini possono inspirare o ingoiare le parti piccole, rimanendo soffocati.

- ▶ Tenere i bambini lontano dalle parti piccole.
- ▶ Non lasciare che i bambini giochino con le parti piccole.

⚠ AVVERTENZA – Pericolo di danni alla salute!

La sporcizia sulle superfici può nuocere alla salute.

- ▶ Attenersi alle istruzioni per la pulizia.
- ▶ Pulire le superfici che vengono a contatto con gli alimenti prima di ogni utilizzo.

2 Prevenzione di danni materiali

ATTENZIONE!

L'utilizzo non conforme può causare danni materiali.

- ▶ Non utilizzare diversi funzionamenti contemporaneamente.
- ▶ Non mettere mai in funzione l'apparecchio per un tempo superiore a quello necessario.
- ▶ Non mettere mai l'apparecchio in funzione a vuoto.
- ▶ Non utilizzare mai le parti e gli accessori originali con altri apparecchi.
- ▶ Non superare le quantità massime di lavorazione.
- ▶ Prima di utilizzare la ciotola, individuare e rimuovere eventuali corpi estranei.

3 Tutela dell'ambiente e risparmio

3.1 Smaltimento dell'imballaggio

I materiali dell'imballaggio sono rispettosi dell'ambiente e possono essere riutilizzati.

- ▶ Smaltire le singole parti distintamente secondo il tipo di materiale.

4 Disimballaggio e controllo

Di seguito sono riportate le avvertenze da osservare durante il disimballaggio.

4.1 Disimballaggio dell'apparecchio e dei componenti

1. Estrarre dalla confezione l'apparecchio.
2. Estrarre dalla confezione tutti gli altri componenti e i documenti di accompagnamento e renderli disponibili.
3. Rimuovere il materiale d'imballaggio
4. Togliere le etichette e le pellicole che ricoprono l'apparecchio.

4.2 Contenuto della confezione

Dopo il disimballaggio controllare che tutti i componenti siano presenti e che non presentino danni dovuti al trasporto.

Nota: L'apparecchio viene fornito con ulteriori accessori a seconda dell'equipaggiamento. Consultare le istruzioni degli accessori per scoprire l'ulteriore fornitura.

→ Fig. **1**

A	Apparecchio base con contenitore di miscelazione
B	Coperchio con bocca di carico integrata
C	Frusta Flexi
D	Sbattitore
E	Gancio impastatore
F	Documentazione di accompagnamento

4.3 Installazione dell'apparecchio

1. Collocare l'apparecchio su un piano di lavoro stabile, piano, pulito e liscio.

2. Estrarre il cavo fino alla lunghezza necessaria.
3. Per accorciare la lunghezza del cavo, inserirlo nell'apposito vano.
4. Non inserire la spina di alimentazione.

5 Conoscere l'apparecchio





5.1 Apparecchio

Di seguito è riportata una panoramica dei componenti dell'apparecchio.
→ Fig. **2**

1	Ciotola
2	Coperchio con bocca di carico integrata
3	Pulsante di espulsione degli utensili
4	Pulsante di sblocco per braccio oscillante
5	Braccio oscillante
6	Manopola
7	Coperchio per ingranaggio 2
8	Ingranaggio 2
9	Coperchio per ingranaggio 3
10	Ingranaggio 3
11	Ingranaggio principale
12	Portacavo
13	Maniglie per il trasporto
14	Apertura di scarico
15	Incavi per la ciotola

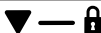

5.2 Simboli

Di seguito è riportata una panoramica dei simboli sull'apparecchio.

Simbolo	Descrizione
	Tacca di posizionamento sull'ingranaggio principale
	Tacca di posizionamento sull'ingranaggio 3
	Applicare il coperchio di sicurezza dell'ingranaggio 3  e chiuderlo 

5.3 Manopola

Utilizzare la manopola per avviare ed arrestare la lavorazione e selezionare la velocità.

Simbolo	Funzione
	Arrestare la lavorazione.
	Incorporare gli ingredienti alla velocità minima.
1	Lavorare gli ingredienti a velocità minima.
7	Lavorare gli ingredienti a massima velocità.
M	Lavorare brevemente gli ingredienti a massima velocità. → "Utilizzo del funzionamento «pulser»", Pagina 65

5.4 Segnale acustico

Se è presente un guasto o se un sistema di sicurezza disattiva l'apparecchio, viene emesso un segnale acustico.

Possibili guasti sono, ad esempio, un braccio oscillante non correttamente inserito o un surriscaldamento dell'apparecchio.

→ "Sistemazione guasti", Pagina 68

5.5 Braccio oscillante e ingranaggi

Qui trovate una panoramica delle applicazioni a seconda della posizione del braccio oscillante e dell'ingranaggio.

Premendo il pulsante di sblocco è possibile spostare il braccio oscillante nella posizione desiderata.

→ Fig. 3

A Preparazione:

- Inserire la ciotola o rimuoverla.
- Fissare il coperchio o rimuoverlo.
- Inserire l'utensile nell'ingranaggio principale o rimuoverlo.
- Versare quantità maggiori di ingredienti nella ciotola.

B Ingranaggio principale:

Lavorare gli ingredienti con gli utensili, ad es. con la frusta per montare.

C Ingranaggio 2:

Utilizzo degli accessori, ad es. Sminuzzatore continuo.

D Ingranaggio 3:

Utilizzo degli accessori, ad es. Adattatore frullatore.

E Ingranaggio principale:

Utilizzo degli accessori, ad es. Tritacarne.

Nota: Il braccio oscillante è dotato della funzione EasyArm Lift. Tale funzione supporta il movimento del braccio oscillante verso l'alto.

5.6 Utensili

Qui sono riportate le informazioni generali sui diversi utensili.

Gli utensili sono dotati di un cappuccio per proteggere l'ingranaggio da imbrattamenti.

Il pulsante di espulsione sul braccio oscillante facilita la rimozione degli utensili.

Utensile	Utilizzo
	<p>Gancio impastatore</p> <ul style="list-style-type: none">■ Impastare, ad es. pasta lievitata, pasta per la pizza, pasta, impasti per dolci.■ Amalgamare ingredienti che non devono essere sminuzzati, ad es. uvetta, pezzetti di cioccolato.
	<p>Sbattitore</p> <ul style="list-style-type: none">■ Montare gli albumi e la panna (almeno il 30% di grassi).■ Miscelare impasti molli, ad es. paste biscotto.
	<p>Frusta Flexi</p> <ul style="list-style-type: none">■ Impastare, ad es. pasta frolla, impasto per torte, torta alla frutta.■ Incorporare ingredienti nell'impasto, ad es. uvetta, cioccolato in pezzi.

5.7 Regolazione fine della frusta per montare

Correggere la distanza tra la ciotola e la frusta per montare con la regolazione fine.

Nota: La frusta per montare è regolata di fabbrica per mescolare al meglio gli ingredienti.

Correzione della regolazione degli utensili

ATTENZIONE!

L'apparecchio e gli utensili possono essere danneggiati da una regolazione errata dell'utensile.

- ▶ Non azionare mai un utensile non regolato correttamente.

Requisiti

- La spina di alimentazione non è inserita.
- Il braccio oscillante è aperto.
- La frusta per montare è inserita.
- La ciotola è inserita.

1. Tenendo ferma la frusta per montare con una mano dalla parte inferiore, svitare il controdado in senso orario con una chiave a forchetta.

→ Fig. **4**

2. Per cambiare l'impostazione ruotare l'utensile nella direzione desiderata.

→ Fig. **5**

Rispettare la tabella:

Regolazione ottimale	L'utensile tocca leggermente la ciotola.
ruotare in senso orario	Sollevare l'utensile
ruotare in senso antiorario	Abbassare l'utensile

3. Premere il pulsante di sblocco e premere il braccio oscillante verso il basso fino all'arresto.
4. Controllare la regolazione.
5. Premere il pulsante di sblocco e sollevare il braccio oscillante fino all'arresto.

6. Tenendo ferma la frusta per montare con una mano dalla parte inferiore, avvitare il controdado in senso antiorario con una chiave a forchetta.

5.8 Sistemi di sicurezza

Di seguito è riportata una panoramica dei sistemi di sicurezza dell'apparecchio.

Sicurezza d'accensione

Il blocco di accensione previene che l'apparecchio venga acceso inavvertitamente.

L'apparecchio può essere acceso ed azionato solo se è soddisfatto uno dei requisiti seguenti.

- Il braccio oscillante è fissato correttamente in posizione orizzontale.
- Il braccio oscillante è inserito correttamente in posizione verticale e il coperchio di sicurezza dell'ingranaggio o un accessorio montato sono fissati correttamente.

Blocco di riaccensione

Il blocco di riaccensione previene che l'apparecchio avvii autonomamente la lavorazione dopo un'interruzione dell'alimentazione.

In caso d'interruzione dell'alimentazione elettrica l'apparecchio viene reinserito. La lavorazione può essere riavviata solo dopo aver impostato la manopola su **O**.

Sicurezza di sovraccarico

La sicurezza di sovraccarico previene che il motore ed altri componenti vengano danneggiati da un sovraccarico eccessivo.

Segnale acustico

Se è presente un guasto o se un sistema di sicurezza disattiva l'apparecchio, viene emesso un segnale acustico.

it Prima del primo utilizzo

Possibili guasti sono, ad esempio, un braccio oscillante non correttamente inserito o un surriscaldamento dell'apparecchio.

→ "Sistemazione guasti", Pagina 68

6 Prima del primo utilizzo

Preparare l'apparecchio per l'uso.

6.1 Pulizia dell'apparecchio e dei componenti prima di usarlo la prima volta

1. Premere il pulsante di sblocco e sollevare il braccio oscillante fino all'arresto.
2. Ruotare la ciotola in senso orario e rimuoverla.
3. Prima del primo uso pulire tutte le parti, che entrano in contatto con gli alimenti.
→ "Pulizia e cura", Pagina 65
4. Predisporre le parti pulite ed asciugate per l'utilizzo.

7 Comandi di base

7.1 Preparazione dell'apparecchio

1. Premere il pulsante di sblocco e sollevare il braccio oscillante fino all'arresto.
→ Fig. **6**
2. Inserire la ciotola nell'apparecchio base.
→ Fig. **7**
Prestare attenzione agli incavi sull'apparecchio base.
3. Ruotare la ciotola in senso antiorario fino allo scatto.
→ Fig. **8**

4. Inserire il coperchio sull'ingranaggio principale finché non si innesta in posizione.

→ Fig. **9**

La bocchetta di riempimento deve essere rivolta in avanti.

5. Premere l'utensile sull'ingranaggio principale finché non si innesta in posizione.

→ Fig. **10**

Il cappuccio di protezione [a] deve coprire completamente l'ingranaggio principale.

6. Versare gli ingredienti nella ciotola.

→ Fig. **11**

7. Premere il pulsante di sblocco e premere il braccio oscillante verso il basso fino all'arresto.

→ Fig. **12**

7.2 Lavorazione degli ingredienti con gli utensili

1. Inserire la spina di alimentazione.
2. Riportare la manopola alla velocità desiderata.
→ Fig. **13**
3. Se si desidera, durante la lavorazione aggiungere altri ingredienti attraverso il pozzetto di riempimento.

→ Fig. **14**

Per aggiungere quantità maggiori spegnere l'apparecchio, aprire il braccio oscillante e versare gli ingredienti nella ciotola.

4. Lavorare gli ingredienti fino a ottenere il risultato desiderato.

5. Portare la manopola su O.

→ Fig. **15**

Attendere che l'apparecchio sia fermo.

7.3 Utilizzo del funzionamento «pulser»

1. Ruotare e mantenere la manopola su M.
→ Fig. **16**
- ✓ Gli ingredienti vengono lavorati a massima velocità.
2. Rilasciare la manopola.
→ Fig. **17**
- ✓ La manopola si sposta su O.
- ✓ La lavorazione viene arrestata.

Consiglio: Il funzionamento "pulse" è particolarmente idoneo per l'utilizzo con il kit mixer di vetro.

7.4 Fine della lavorazione

1. Staccare la spina di alimentazione.
→ Fig. **18**
2. Premere il pulsante di sblocco e sollevare il braccio oscillante fino all'arresto.
→ Fig. **19**
3. Se il braccio oscillante è difficile da aprire o grandi quantità di impasto si attaccano all'utensile, procedere come segue:
 - Aprire un poco il braccio oscillante e spostare l'impasto dall'utensile con una spatola o un cucchiaino di legno.
 - Aprire completamente il braccio oscillante, rimuovere i residui di impasto dall'utensile e solo in seguito togliere l'utensile.
4. Premere il pulsante di espulsione per staccare l'utensile e toglierlo.
→ Fig. **20**
Premere il pulsante di espulsione solo con il braccio oscillante aperto, altrimenti l'utensile si può bloccare nella ciotola.

5. Togliere il coperchio dall'ingranaggio principale.
→ Fig. **21**
6. Ruotare la ciotola in senso orario e rimuoverla.
→ Fig. **22**

7.5 Utilizzo degli ingranaggi accessori

Note

- Rimuovere il coperchio di sicurezza per utilizzare l'accessorio sull'ingranaggio 2 o 3.
 - Chiudere sempre gli ingranaggi non utilizzati con i coperchi di sicurezza.
 - Osservare le istruzioni per l'uso dell'accessorio.
1. Sollevare il coperchio di sicurezza dall'ingranaggio 2 dall'apertura laterale e rimuoverlo.
→ Fig. **23**
 2. Applicare il coperchio di sicurezza dell'ingranaggio 2 e comprimerlo.
→ Fig. **24**
 3. Ruotare il coperchio di sicurezza dell'ingranaggio 3 in senso antiorario e rimuoverlo.
→ Fig. **25**
 4. Applicare il coperchio di sicurezza dell'ingranaggio 3 e bloccarlo ruotandolo in senso orario.
→ Fig. **26**

8 Pulizia e cura

Per mantenere a lungo l'apparecchio in buone condizioni, sottoporlo a una cura e a una manutenzione scrupolosa.

8.1 Detergenti

Di seguito sono indicati i detersivi adatti per l'apparecchio.

ATTENZIONE!

L'apparecchio può essere danneggiato se non viene lavato correttamente o se viene utilizzato un detergente non idoneo.

- ▶ Non impiegare detergenti a base di alcol.
- ▶ Non utilizzare oggetti taglienti, appuntiti o metallici.
- ▶ Non usare panni o detergenti abrasivi.

8.2 Panoramica per la pulizia

Pulire i singoli componenti come indicato nella tabella.

Pulire tutti i componenti subito dopo l'uso per prevenire l'essiccamento dei residui.

→ Fig. **27**

ATTENZIONE!

L'apparecchio può essere danneggiato se non viene lavato correttamente o se viene utilizzato un detergente non idoneo.

- ▶ Non impiegare detergenti a base di alcol.
- ▶ Non utilizzare oggetti taglienti, appuntiti o metallici.
- ▶ Non usare panni o detergenti abrasivi.

10.1 Esempio di ricetta

Qui è riportata una ricetta di esempio elaborata appositamente per l'apparecchio.

Ricetta	Ingredienti	Lavorazione
Torta alla frutta secca	<ul style="list-style-type: none">■ 3 uova■ 135 g di zucchero	<ul style="list-style-type: none">■ Inserire la frusta.

Consiglio: Durante la lavorazione, per es. di carote, sulle parti di plastica si possono formare macchie colorate. Rimuovere le macchie con un panno morbido e alcune gocce di olio da cucina.

9 Accessori speciali

Gli accessori si possono acquistare presso il servizio clienti, i rivenditori specializzati o su Internet. Utilizzare solo gli accessori originali, i quali sono stati progettati appositamente per l'apparecchio.

Gli accessori sono specifici dell'apparecchio. Al momento dell'acquisto indicare sempre il codice prodotto preciso (E-Nr.) dell'apparecchio.

→ *Pagina 70*

Per conoscere gli accessori disponibili per il proprio apparecchio consultare il catalogo, il punto vendita online o il servizio clienti.

www.bosch-home.com

10 Esempi d'impiego

Rispettare le indicazioni e i dati nella tabella.

→ Fig. **28**

Nota: Per mescolare al meglio gli ingredienti di impasti con lievito o con lievito madre con un elevato contenuto di acqua, versare prima il liquido nella ciotola.

Ricetta	Ingredienti	Lavorazione
	<ul style="list-style-type: none">■ 135 g di margarina■ 255 g di farina■ 10 g di lievito in polvere■ 150 g di uva passa■ 150 g di frutta secca mista <p>Nota: Lavorare contemporaneamente max 2 volte la quantità.</p>	<ul style="list-style-type: none">■ Versare tutti gli ingredienti tranne la frutta secca.■ Lavorare 30 secondi alla velocità ②.■ Quindi lavorare 3-5 minuti alla velocità 4.■ Portare alla velocità ②.■ Entro 30-60 secondi aggiungere la frutta secca.

11 Sistemazione guasti

I guasti minori possono essere sistemati autonomamente dall'utente. Utilizzare le informazioni per la sistemazione dei guasti prima di contattare il servizio di assistenza clienti. In questo modo si evitano costi non necessari.

AVVERTENZA

Pericolo di scosse elettriche!

Gli interventi di riparazione effettuati in modo non appropriato rappresentano una fonte di pericolo.

- ▶ Solo il personale adeguatamente specializzato e formato può eseguire riparazioni sull'apparecchio.
- ▶ Per la riparazione dell'apparecchio possono essere impiegati soltanto pezzi di ricambio originali.
- ▶ Al fine di evitare pericoli, se il cavo di alimentazione di questo apparecchio subisce danni deve essere sostituito dal produttore, dal suo servizio di assistenza clienti o da persona in possesso di simile qualifica.

Anomalia	Causa e ricerca guasti
L'apparecchio non funziona.	La spina non è inserita nella rete elettrica. <ul style="list-style-type: none"> ▶ Collegare l'apparecchio alla rete elettrica.
	Il fusibile nel contatore elettrico si è attivato. <ul style="list-style-type: none"> ▶ Controllare il fusibile nella scatola corrispondente.
	Alimentazione di corrente guasta. <ul style="list-style-type: none"> ▶ Verificare che l'illuminazione interna o altri apparecchi nel locale funzionino correttamente.
L'apparecchio non avvia la lavorazione.	Manopola non impostata correttamente. <ul style="list-style-type: none"> ▶ Prima della lavorazione portare la manopola su O.
L'apparecchio non avvia la lavorazione o si spegne durante la lavorazione.	Quantità di lavorazione eccessiva o durata di lavorazione eccessiva. <ul style="list-style-type: none"> ▶ Portare la manopola su O. ▶ Ridurre la quantità di ingredienti. ▶ Lasciare raffreddare l'apparecchio per disattivare la sicurezza di sovraccarico.
	L'apparecchio o l'accessorio è bloccato. <ul style="list-style-type: none"> ▶ Portare la manopola su O. ▶ Rimuovere il blocco.
	Il braccio oscillante non è inserito correttamente o si è sganciato. <ol style="list-style-type: none"> 1. Portare la manopola su O. 2. Muovere il braccio oscillante finché non è inserito correttamente.

Anomalia	Causa e ricerca guasti
Il braccio oscillante non si apre o si chiude perché l'utensile è bloccato nella ciotola.	<p>L'ingranaggio non si trova in posizione di parcheggio.</p> <ol style="list-style-type: none"> 1. Portare la manopola su O. 2. Se il braccio oscillante è aperto, rimuovere l'utensile e chiudere il braccio oscillante. 3. Portare la manopola brevemente su 1 e poi di nuovo su O. <p>✓ L'ingranaggio continua a girare per un breve periodo fino a raggiungere la posizione di parcheggio.</p>
La frusta per montare non tocca la ciotola o gli ingredienti non vengono miscelati correttamente.	<p>La distanza dalla ciotola non è impostata correttamente.</p> <ul style="list-style-type: none"> ▶ Correggere la regolazione fine della frusta per montare. → <i>"Regolazione fine della frusta per montare", Pagina 62</i>

12 Smaltimento

12.1 Rottamazione di un apparecchio dismesso

Un corretto smaltimento nel rispetto dell'ambiente permette di recuperare materie prime preziose.

1. Staccare la spina del cavo di alimentazione.
2. Tagliare il cavo di alimentazione.
3. Smaltire l'apparecchio nel rispetto dell'ambiente.

Per informazioni sulle attuali procedure di smaltimento rivolgersi al rivenditore specializzato o al comune di competenza.



Questo apparecchio dispone di contrassegno ai sensi della direttiva europea 2012/19/UE in materia di apparecchi elettrici ed elettronici (waste electrical and electronic equipment - WEEE).

Questa direttiva definisce le norme per la raccolta e il riciclaggio degli apparecchi dismessi valide su tutto il territorio dell'Unione Europea.

Nota: L'intervento del servizio di assistenza clienti è gratuito nell'ambito delle condizioni di garanzia del produttore.

Informazioni dettagliate sulla durata della garanzia e sulle condizioni di garanzia in ciascun Paese sono reperibili presso il nostro servizio di assistenza clienti, presso il proprio rivenditore o sul nostro sito Internet.

Quando si contatta il servizio di assistenza clienti sono necessari il codice prodotto (E-Nr.) e il codice di produzione (FD) dell'apparecchio.

I dati di contatto del servizio di assistenza clienti sono disponibili nell'elenco dei centri di assistenza allegato o sul nostro sito Internet.

13.1 Codice prodotto (E-Nr.) e codice di produzione (FD)

Il codice prodotto (E-Nr.) e il codice di produzione (FD) sono riportati sulla targhetta identificativa dell'apparecchio.

Annotare i dati dell'apparecchio e il numero di telefono del servizio di assistenza clienti per ritrovarli rapidamente.

13 Servizio di assistenza clienti

I ricambi originali rilevanti per il funzionamento secondo il corrispondente regolamento Ecodesign sono reperibili presso il nostro servizio di assistenza clienti per un periodo di almeno 7 anni a partire dalla messa in circolazione dell'apparecchio all'interno dello Spazio economico europeo.

Raadpleeg de Digitale Gebruikersgids voor meer informatie.



Inhoudsopgave

1 Veiligheid.....	72		
1.1 Algemene aanwijzingen	72	7.3 Momentschakeling gebruik-	81
1.2 Bestemming van het apparaat	72	ken.....	81
1.3 Inperking van de gebruikers ...	73	7.4 Verwerking afsluiten	81
1.4 Veiligheidsvoorschriften	73	7.5 Aandrijvingen toebehoren gebruiken	81
2 Materiële schade voorkomen ...	76	8 Reiniging en onderhoud.....	81
3 Milieubescherming en besparing.....	76	8.1 Reinigingsmiddelen.....	82
3.1 Afvoeren van de verpakking ...	76	8.2 Reinigingsoverzicht	82
4 Uitpakken en controleren	76	9 Speciale accessoires	82
4.1 Apparaat en onderdelen uitpakken.....	76	10 Toepassingsvoorbeelden	82
4.2 Inhoud van de verpakking.....	76	10.1 Voorbeeldrecept.....	82
4.3 Apparaat installeren	76	11 Storingen verhelpen	84
5 Uw apparaat leren kennen.....	77	12 Afvoeren	86
5.1 Apparaat.....	77	12.1 Afvoeren van uw oude apparaat	86
5.2 Symbolen.....	77	13 Servicedienst.....	86
5.3 Draaischakelaar	77	13.1 Productnummer (E-nr.) en productienummer (FD).....	86
5.4 Geluidssignaal.....	77		
5.5 Draaiarm en aandrijvingen	78		
5.6 Hulpmiddelen	78		
5.7 Fijnafstelling van de klopgarde	78		
5.8 Veiligheidssystemen.....	79		
6 Voor het eerste gebruik	80		
6.1 Apparaat en onderdelen vóór het eerste gebruik reinigen	80		
7 De Bediening in essentie.....	80		
7.1 Toestel voorbereiden.....	80		
7.2 Ingrediënten met de hulpstukken verwerken	80		



1 Veiligheid

Neem de volgende veiligheidsvoorschriften in acht.

1.1 Algemene aanwijzingen

- Lees deze gebruiksaanwijzing zorgvuldig door.
- Neem de extra gebruiksaanwijzingen van meegeleverd of optioneel toebehoren in acht als u dit gebruikt.
- Bewaar de gebruiksaanwijzing en de productinformatie voor later gebruik of voor volgende eigenaren.
- Sluit het apparaat in geval van transportschade niet aan.

1.2 Bestemming van het apparaat

Gebruik het apparaat uitsluitend:

- met originele onderdelen en accessoires.
- voor het roeren, kneden en kloppen van levensmiddelen.
- voor extra toepassingen die in de gebruiksaanwijzingen van meegeleverde of optionele accessoires zijn beschreven.
- voor verwerkingshoeveelheden en -tijden die gebruikelijk zijn in het huishouden.
- onder toezicht.
- voor huishoudelijk gebruik en in gesloten ruimtes binnen de huiselijke omgeving bij kamertemperatuur.
- tot een hoogte van 2000 m boven zeeniveau.

Koppel het apparaat van de stroomvoorziening los als u:

- het apparaat niet gebruiken.
- geen toezicht op het apparaat houdt.
- het apparaat in elkaar zet.
- het apparaat uit elkaar neemt.
- het apparaat reinigt.
- draaiende onderdelen nadert.
- hulpstukken wisselt.
- met een storing wordt geconfronteerd.

1.3 Inperking van de gebruikers

Dit apparaat mag door personen met verminderde lichamelijke, zintuiglijke of geestelijke vermogens of gebrek aan ervaring en/of kennis worden gebruikt indien dit onder toezicht gebeurt of indien zij over het veilige gebruik van het apparaat zijn geïnstrueerd en de hieruit voortvloeiende gevaren hebben begrepen.

Kinderen mogen niet met het apparaat spelen.

Reiniging en onderhoud door de gebruiker mogen niet worden uitgevoerd door kinderen.

Het apparaat mag niet door kinderen worden gebruikt. Kinderen uit de buurt van het apparaat en het aansluitsnoer houden.

1.4 Veiligheidsvoorschriften

⚠ WAARSCHUWING – Kans op elektrische schok!

Een beschadigd apparaat of een beschadigd netsnoer is gevaarlijk.

- ▶ Nooit een beschadigd apparaat gebruiken.
- ▶ Nooit een apparaat met gescheurd of gebroken oppervlak gebruiken.
- ▶ Nooit aan het netsnoer trekken, om het apparaat van het elektriciteitsnet te scheiden. Altijd aan de stekker van het netsnoer trekken.
- ▶ Wanneer het apparaat of het netsnoer is beschadigd, dan direct de stekker van het netsnoer uit het stopcontact halen of de zekering in de meterkast uitschakelen.
- ▶ Contact opnemen met de servicedienst. → *Pagina 86*

Ondeskundige installaties zijn gevaarlijk.

- ▶ Het apparaat uitsluitend aansluiten en gebruiken volgens de gegevens op het typeplaatje.

Ondeskundige reparaties zijn gevaarlijk.

- ▶ Alleen daarvoor geschoold vakpersoneel mag reparaties aan het apparaat uitvoeren.
- ▶ Er mogen uitsluitend originele reserveonderdelen worden gebruikt voor reparatie van het apparaat.

- ▶ Als het netsnoer van dit apparaat beschadigd raakt, moet het ter vermijding van risico's worden vervangen door de fabrikant, de servicedienst of een andere gekwalificeerde persoon.

Binnendringend vocht kan tot elektrische schokken leiden.

- ▶ Nooit het apparaat of het netsnoer in water dompelen of in de vaatwasser plaatsen.
- ▶ Gebruik het apparaat alleen in gesloten ruimtes.
- ▶ Stel het apparaat nooit bloot aan grote hitte en vochtigheid.
- ▶ Geen stoomreiniger of hogedrukreiniger gebruiken om het apparaat te reinigen.

Een beschadigde isolatie van het netsnoer is gevaarlijk.

- ▶ Nooit het aansluitsnoer met hete apparaatonderdelen of warmtebronnen in contact brengen.
- ▶ Nooit het aansluitsnoer met scherpe punten of randen in contact brengen.
- ▶ Het aansluitsnoer nooit knikken, knellen of veranderen.

⚠ WAARSCHUWING – Kans op brand!

Grote hitte kan er toe leiden dat het apparaat en andere delen ontbranden.

- ▶ Het apparaat nooit neerzetten op of in de buurt van hete oppervlakken.

⚠ WAARSCHUWING – Kans op letsel!

Roterende aandrijvingen, hulpstukken of toebehoren kunnen letsel veroorzaken.

- ▶ De handen, het haar, de kleding en andere voorwerpen uit de buurt van roterende delen houden.
- ▶ De hulpstukken en toebehoren alleen bij stilstand van de aandrijving en uit het stopcontact verwijderde stekker aanbrengen en verwijderen.
- ▶ Voor het verwisselen van hulpstukken of het reinigen het apparaat uitschakelen en de stekker uit het stopcontact verwijderen.
- ▶ De hulpstukken alleen gebruiken als de kom is geplaatst, het deksel is aangebracht en het aandrijvingsbeschermdelsel is geplaatst.
- ▶ De draaiarm nooit tijdens de verwerking openen.

In geval van beschadigde onderdelen kan het gebruik van het apparaat tot letsel leiden.

- ▶ Onderdelen die herkenbare barsten of andere beschadigingen vertonen of niet goed zitten, door originele reserveonderdelen vervangen.

⚠ WAARSCHUWING – Kans op verpletteren!

Uw handen en vingers kunnen klem komen te zitten.

- ▶ Tijdens het omlaagbewegen van de draaiarm niet in de kom grijpen.

⚠ WAARSCHUWING – Kans op verstikking!

Kinderen kunnen verpakkingsmateriaal over het hoofd trekken en hierin verstrikt raken en stikken.

- ▶ Verpakkingsmateriaal uit de buurt van kinderen houden.
- ▶ Laat kinderen niet met verpakkingsmateriaal spelen.

Kinderen kunnen kleine onderdelen inademen of inslikken en hierdoor stikken.

- ▶ Kleine onderdelen uit de buurt van kinderen houden.
- ▶ Kinderen niet met kleine onderdelen laten spelen.

⚠ WAARSCHUWING – Kans op gevaar voor de gezondheid!

Verontreinigingen aan de oppervlakken kunnen de gezondheid schaden.

- ▶ De reinigingsinstructies in acht nemen.
- ▶ Oppervlakken die met voedingsmiddelen in contact komen, voor elk gebruik reinigen.

2 Materiële schade voorkomen

LET OP!

Een ondeskundig gebruik kan tot materiële schade leiden.

- ▶ Gebruik nooit verschillende aandrijvingen tegelijkertijd.
- ▶ Het apparaat nooit langer dan noodzakelijk laten werken.
- ▶ Het apparaat nooit onbelast laten draaien.
- ▶ Originele onderdelen en toebehoren nooit voor andere apparaten gebruiken.
- ▶ Overschrijd de maximale verwerkingshoeveelheden niet.
- ▶ Voorafgaand aan het gebruik de schaal op vreemde voorwerpen controleren en eventueel aanwezige vreemde voorwerpen verwijderen.

3 Milieubescherming en besparing

3.1 Afvoeren van de verpakking

De verpakkingsmaterialen zijn milieuvriendelijk en kunnen worden hergebruikt.

- ▶ De afzonderlijke componenten op soort gescheiden afvoeren.

4 Uitpakken en controleren

Hier wordt beschreven waarop u bij het uitpakken moet letten.

4.1 Apparaat en onderdelen uitpakken

1. Het apparaat uit de verpakking nemen.
2. Alle verdere onderdelen en de begeleidende documenten uit de verpakking nemen en gereed leggen.
3. Verwijder het aanwezige verpakkingsmateriaal.
4. Verwijder alle stickers en folie.

4.2 Inhoud van de verpakking

Controleer na het uitpakken alle onderdelen op transportschade en de volledigheid van de levering.

Opmerking: Afhankelijk van de uitrusting wordt het apparaat met extra toebehoren geleverd. Neem de gebruiksaanwijzingen van de extra meegeleverde toebehoren uit de verpakking.

→ Fig. 1

A	Basisapparaat met mengkom
B	Deksel met geïntegreerde vulschacht
C	Flexi-roergarde
D	Klopgarde
E	Kneedhaak
F	Begeleidende documenten

4.3 Apparaat installeren

1. Het apparaat op een stabiel, horizontaal, schoon en glad werkvlak neerzetten.
2. Het aansluitsnoer er tot de benodigde lengte uittrekken.
3. Het snoer in het snoeropbergvak schuiven om de snoerlengte te verkorten.

4. De stekker niet in het stopcontact steken.

5 Uw apparaat leren kennen

5.1 Apparaat



Hier vindt u een overzicht van de onderdelen van uw apparaat.

→ Fig. **2**

1	Mengkom
2	Deksel met geïntegreerde vulschacht
3	Uitwerptoets voor hulpstukken
4	Ontgrendelknop voor zwenkarm
5	Draaiarm
6	Draaischakelaar
7	Beschermdeksel voor aandrijving 2
8	Aandrijving 2
9	Beschermdeksel voor aandrijving 3
10	Aandrijving 3
11	Hoofdaandrijving
12	Kabelvak
13	Grepen voor het transport
14	Afvoeropening
15	Uitsparingen voor de kom

5.2 Symbolen

Hier vindt u een overzicht van de symbolen op uw apparaat.

Symbool	Beschrijving
▼	Positiemarkering aan de hoofdaandrijving
▲	Positiemarkering op aandrijving 3
▼ — 	Aandrijvingsbeschermdeksel voor aandrijving 3 aanbrengen ▼ en vastdraaien 

5.3 Draaischakelaar

Met de draaischakelaar start en stopt u de verwerking en kiest u de snelheid.

Symbool	Functie
○	Verwerking stoppen.
	Ingrediënten op de laagste snelheid mengen.
1	Ingrediënten op een lage snelheid verwerken.
7	Ingrediënten op de hoogste snelheid verwerken.
M	Ingrediënten kort op de hoogste snelheid verwerken. → "Momentschakeling gebruiken", Pagina 81

5.4 Geluidssignaal

Bij een storing is of als een veiligheidssysteem het apparaat uitschakelt, klinkt er een geluidssignaal. Mogelijke storingen zijn bijv. een niet correct vastgeklitte draaiarm of een oververhit apparaat.

→ "Storingen verhelpen", Pagina 84

5.5 Draaiarm en aandrijvingen

Hier vindt u een overzicht van de toepassingen afhankelijk van de draaiarmpositie en de aandrijving. Wanneer de ontgrendelknop wordt ingedrukt, kan de draaiarm in de gewenste stand worden gezet.

→ Fig. 3

- A Voorbereiding:**
- Kom plaatsen of verwijderen.
 - Deksel bevestigen of verwijderen.
 - Hulpstuk in de hoofdaandrijving aanbrengen of verwijderen.
 - Grotere hoeveelheden ingrediënten in de kom doen.

- B Hoofdaandrijving:**
- Ingrediënten verwerken met de hulpstukken, bijv. met de klopgarde.

- C Aandrijving 2:**
- Toebehoren gebruiken, bijv. Continue rasp- en snijapparaat.

- D Aandrijving 3:**
- Toebehoren gebruiken, bijv. Mixeropzetstuk.

- E Hoofdaandrijving:**
- Toebehoren gebruiken, bijv. Vleeswolf.

Opmerking: De draaiarm beschikt over de functie EasyArm Lift. Deze functie helpt bij de beweging van de draaiarm naar boven.

5.6 Hulpmiddelen

Hier worden de belangrijkste aspecten van de verschillende hulpstukken beschreven.

De hulpstukken zijn met een beschermkap uitgerust om de aandrijving tegen verontreinigingen te beschermen.

De uitwerptoets aan de draaiarm vergemakkelijkt het verwijderen van de hulpstukken.

Hulpstukken	Gebruik
	Kneadhaak <ul style="list-style-type: none">■ Deeg kneden, bijv. gistdeeg, brooddeeg, pizzadeeg, pastadeeg, gebakdeeg.■ Ingrediënten mengen, die niet fijnemaakt mogen worden, bijv. rozijnen, chocolaatjes.
	Klopgarde <ul style="list-style-type: none">■ Eiwit en room (minstens 30 % vetgehalte) kloppen.■ Lichte deegsoorten mengen, bijv. biscuitdeeg.
	Flexi-roergarde <ul style="list-style-type: none">■ Deeg roeren, bijv. zandtaartdeeg, taartdeeg, vruchtentaart.■ Mengen van ingrediënten in het deeg, bijv. rozijnen, stukjes chocolade.

5.7 Fijnafstelling van de klopgarde

Corrigeer met de fijnafstelling de afstand tussen de kom en klopgarde.

Opmerking: De klopgarde is in de fabriek zo afgesteld dat de ingrediënten optimaal met elkaar worden vermengd.

Afstelling van hulpstuk corrigeren

LET OP!

Het apparaat en de hulpstukken kunnen door een onjuiste afstelling van een hulpstuk worden beschadigd.

- ▶ Nooit een hulpstuk gebruiken dat niet correct is ingesteld.

Vereisten

- De stekker is niet op het stopcontact aangesloten.
 - De draaiarm is geopend.
 - De klopgarde is aangebracht.
 - De kom is aangebracht.
1. De garde met één hand aan het onderstuk vasthouden en de controer met een steeksleutel met de klok mee losdraaien.
→ Fig. **4**
 2. Om de instelling te veranderen, het hulpstuk in de gewenste richting draaien.
→ Fig. **5**
De tabel in acht nemen:

Optimale instelling	Het hulpstuk raakt de kom lichtjes.
rechtsom draaien	Hulpstuk optillen
linksom draaien	Hulpstuk laten zakken
 3. De ontgrendelknop indrukken en de draaiarm omlaag drukken tot deze vastklikt.
 4. De instelling controleren.
 5. De ontgrendelknop indrukken en de draaiarm omhoog bewegen tot deze vastklikt.
 6. De garde met één hand aan het onderstuk vasthouden en de controer met een steeksleutel tegen de klok in vastdraaien.

5.8 Veiligheidssystemen

Hier vindt u een overzicht van de veiligheidssystemen van uw apparaat.

Inschakelbeveiliging

De inschakelbeveiliging voorkomt dat uw apparaat ongewild wordt ingeschakeld.

Het toestel kan alleen worden ingeschakeld en bediend wanneer één van de volgende voorwaarden is vervuld.

- De draaiarm is in horizontale positie correct vastgeklikt.
- De draaiarm is in verticale positie correct vastgeklikt en het aandrijvingsbeschermdoeksel of een in elkaar gezet toebehoren is correct bevestigd.

Beveiliging tegen opnieuw inschakelen

De beveiliging tegen opnieuw inschakelen voorkomt dat het apparaat de verwerking na een stroomuitval automatisch start.

Het apparaat wordt na een stroomuitval weer ingeschakeld. De verwerking kan pas weer worden gestart nadat de draaischakelaar op O is gezet.

Overbelastingsbeveiliging

De overbelastingsbeveiliging voorkomt dat de motor en andere onderdelen door een te hoge belasting worden beschadigd.

Geluidssignaal

Bij een storing is of als een veiligheidssysteem het apparaat uitschakelt, klinkt er een geluidssignaal. Mogelijke storingen zijn bijv. een niet correct vastgeklikte draaiarm of een oververhit apparaat.

→ "Storingen verhelpen", Pagina 84

6 Voor het eerste gebruik

Bereid het apparaat voor voor het gebruik.

6.1 Apparaat en onderdelen vóór het eerste gebruik reinigen

1. De ontgrendelknop indrukken en de draaiarm omhoog bewegen tot deze vastklikt.
2. De kom met de klok mee draaien en verwijderen.
3. Alle onderdelen die met levensmiddelen in aanraking komen voor het eerste gebruik reinigen.
→ "Reiniging en onderhoud", Pagina 81
4. De gereinigde en gedroogde onderdelen gereed leggen voor het gebruik.

7 De Bediening in essentie

7.1 Toestel voorbereiden

1. De ontgrendelknop indrukken en de draaiarm omhoog bewegen tot deze vastklikt.
→ Fig. **6**
2. De kom op het basisapparaat plaatsen.
→ Fig. **7**
Op de uitsparingen op het basisapparaat letten.
3. De kom tegen de klok in draaien tot deze vastklikt.
→ Fig. **8**

4. Het deksel op de hoofdaandrijving aanbrengen tot het vastklikt.
→ Fig. **9**
De vulopening moet naar voren wijzen.
5. Het hulpstuk in de hoofdaandrijving drukken tot het vastklikt.
→ Fig. **10**
De beschermkap  moet de hoofdaandrijving volledig afdekken.
6. De ingrediënten in de kom doen.
→ Fig. **11**
7. De ontgrendelknop indrukken en de draaiarm omlaag drukken tot deze vastklikt.
→ Fig. **12**

7.2 Ingrediënten met de hulpstukken verwerken

1. De stekker in het stopcontact steken.
2. De draaischakelaar weer op de gewenste snelheid zetten.
→ Fig. **13**
3. Indien gewenst bijkomende ingrediënten tijdens de verwerking door de vulopening toevoegen.
→ Fig. **14**
Om grotere hoeveelheden bij te vullen het toestel uitschakelen, de draaiarm openen en de ingrediënten in de kom doen.
4. De ingrediënten zo lang verwerken tot het gewenste resultaat is bereikt.
5. De draaischakelaar op  zetten.
→ Fig. **15**
Wachten tot het apparaat stilstaat.

7.3 Momentschakeling gebruiken

1. De draaischakelaar op **M** draaien en vasthouden.
→ Fig. **16**
- ✓ De ingrediënten worden op de hoogste snelheid verwerkt.
2. De draaischakelaar loslaten.
→ Fig. **17**
- ✓ De draaischakelaar springt op **O**.
- ✓ De verwerking wordt gestopt.

Tip: De momentschakeling is bijzonder geschikt voor het gebruik van het glazen mixeropzetstuk.

7.4 Verwerking afsluiten

1. De stekker uit het stopcontact halen.
→ Fig. **18**
2. De ontgrendelknop indrukken en de draaiarm omhoog bewegen tot deze vastklikt.
→ Fig. **19**
3. Als de draaiarm moeilijk kan worden geopend of als er veel deeg aan het hulpstuk hangt, als volgt te werk gaan:
 - De draaiarm een stuk openen en met een spatel of een houten lepel het deeg van het hulpstuk wegduwen.
 - De draaiarm volledig openen, resterende deegresten van het hulpstuk verwijderen en pas dan het hulpstuk verwijderen.
4. De uitwerptoets indrukken om het hulpstuk los te maken en te verwijderen.
→ Fig. **20**
De uitwerptoets alleen bij geopende draaiarm indrukken, anders kan het hulpstuk in de kom vast komen te zitten.

5. Het deksel van de hoofdaandrijving trekken.
→ Fig. **21**
6. De kom met de klok mee draaien en verwijderen.
→ Fig. **22**

7.5 Aandrijvingen toebehoren gebruiken

Opmerkingen

- Verwijder het veiligheidsdeksel om toebehoren op de aandrijving 2 of 3 te gebruiken.
 - Sluit niet gebruikte aandrijvingen altijd met de veiligheidsdeksels.
 - Neem de gebruiksaanwijzing van het toebehoren in acht.
1. Het veiligheidsdeksel van aandrijving 2 aan de zijdelingse opening oplichten en eraf halen.
→ Fig. **23**
 2. Het veiligheidsdeksel van aandrijving 2 aanbrengen en vastdrukken.
→ Fig. **24**
 3. Het veiligheidsdeksel van aandrijving 3 linksom draaien en eraf halen.
→ Fig. **25**
 4. Het veiligheidsdeksel van aandrijving 3 plaatsen en rechtsom vastdraaien.
→ Fig. **26**

8 Reiniging en onderhoud

Reinig en onderhoud uw apparaat zorgvuldig om er voor te zorgen dat het lang goed blijft werken.

8.1 Reinigingsmiddelen

In het navolgende leert u welke reinigingsmiddelen geschikt zijn voor het apparaat.

LET OP!

Het apparaat kan worden beschadigd bij gebruik van ongeschikte reinigingsmiddelen of een ondeskundige reiniging.

- ▶ Gebruik geen reinigingsmiddelen die alcohol of spiritus bevatten.
- ▶ Gebruik geen scherpe, puntige of metalen voorwerpen.
- ▶ Gebruik geen schurende doeken of schurende reinigingsmiddelen.

8.2 Reinigingsoverzicht

Reinig de afzonderlijke onderdelen zoals in de tabel is aangegeven. Reinig direct na gebruik alle onderdelen reinigen om het vastkoeken van resten te voorkomen.

→ Fig. **27**

LET OP!

Het apparaat kan worden beschadigd bij gebruik van ongeschikte reinigingsmiddelen of een ondeskundige reiniging.

- ▶ Gebruik geen reinigingsmiddelen die alcohol of spiritus bevatten.
- ▶ Gebruik geen scherpe, puntige of metalen voorwerpen.
- ▶ Gebruik geen schurende doeken of schurende reinigingsmiddelen.

10.1 Voorbeeldrecept

Hier vindt u een voorbeeldrecept dat speciaal voor uw apparaat is ontwikkeld.

Recept	Ingrediënten:	Verwerking
Zwarte vruchtencake	<ul style="list-style-type: none">■ 3 eieren■ 135 g suiker■ 135 g margarine■ 255 g bloem	<ul style="list-style-type: none">■ Roergarde plaatsen.■ Alle ingrediënten behalve de gedroogde vruchten erin doen.

Tip: Aan de kunststof onderdelen kunnen verkleuringen optreden, bijvoorbeeld bij de verwerking van wortel. Verwijder de verkleuringen met een zachte doek en een paar druppels spijsolie.

9 Speciale accessoires

Accessoires kunt u kopen bij de servicedienst, in de vakhandel of op internet. Gebruik alleen originele accessoires, omdat deze precies op uw apparaat zijn afgestemd.

Voor de verschillende apparaten zijn specifieke accessoires beschikbaar. Geef bij de aankoop altijd de precieze aanduiding (E-Nr.) van uw apparaat op. → *Pagina 86*

Welke accessoires beschikbaar zijn voor uw apparaat, kunt u in onze catalogus, in de online-shop of bij de servicedienst te weten komen.
www.bosch-home.com

10 Toepassingsvoorbeelden

Neem de gegevens en waarden in de tabel in acht.

→ Fig. **28**

Opmerking: Om de ingrediënten van gistdeeg of zuurdeeg met hoog watergehalte het best te mengen, de vloeistof eerst in de kom doen.

Recept	Ingrediënten:	Verwerking
	<ul style="list-style-type: none">■ 10 g bakpoeder■ 150 g krenten■ 150 g gemengde gedroogde vruchten <p>Opmerking: Maximaal 2 keer deze hoeveelheid tegelijk verwerken.</p>	<ul style="list-style-type: none">■ 30 seconden op stand 4 verwerken.■ Vervolgens 3-5 minuten op stand 4 verwerken.■ Op stand 4 zetten.■ Binnen 30-60 seconden de gedroogde vruchten erbij doen.

11 Storingen verhelpen

Kleinere storingen aan het apparaat kunt u zelf verhelpen. Raadpleeg voordat u contact opneemt met de klantenservice de informatie over het verhelpen van storingen. Zo voorkomt u onnodige kosten.

WAARSCHUWING

Kans op elektrische schok!

Ondeskundige reparaties zijn gevaarlijk.

- ▶ Alleen daarvoor geschoold vakpersoneel mag reparaties aan het apparaat uitvoeren.
- ▶ Er mogen uitsluitend originele reserveonderdelen worden gebruikt voor reparatie van het apparaat.
- ▶ Als het netsnoer van dit apparaat beschadigd raakt, moet het ter vermindering van risico's worden vervangen door de fabrikant, de servicedienst of een andere gekwalificeerde persoon.

Storing	Oorzaak en probleemoplossing
Apparaat werkt niet.	Netstekker van de stroomkabel is niet ingestoken. <ul style="list-style-type: none"> ▶ Apparaat aansluiten op het elektriciteitsnet.
	De zekering in de zekeringenkast is in werking getreden. <ul style="list-style-type: none"> ▶ Controleer de zekering in de meterkast.
	Stroomvoorziening is uitgevallen. <ul style="list-style-type: none"> ▶ Controleer of de verlichting van de binnenruimte of andere apparaten functioneren.
Apparaat start de verwerking niet.	Draaischakelaar is onjuist ingesteld. <ul style="list-style-type: none"> ▶ Zet de draaischakelaar voor de verwerking op O.
Apparaat start de verwerking niet of schakelt tijdens de verwerking uit.	Verwerkingshoeveelheid is te groot of verwerkingsduur was te lang. <ul style="list-style-type: none"> ▶ Zet de draaischakelaar op O. ▶ Verminder de hoeveelheid ingrediënten. ▶ Laat het toestel afkoelen om de overbelastingsbeveiliging te deactiveren.
	Apparaat of toebehoren is geblokkeerd. <ul style="list-style-type: none"> ▶ Zet de draaischakelaar op O. ▶ Verwijder de blokkering.
	Draaiarm is niet correct vastgeklikt of is losgeraakt. <ol style="list-style-type: none"> 1. Zet de draaischakelaar op O. 2. Beweeg de draaiarm tot deze correct vastklikt.

Storing	Oorzaak en probleemoplossing
Draaiarm kan niet worden geopend of gesloten, omdat het hulpstuk aan de kom klemt.	Aandrijving is niet in parkeerstand. 1. Zet de draaischakelaar op O . 2. Wanneer de draaiarm is geopend, haal dan het hulpstuk er uit en sluit de draaiarm. 3. Zet de draaischakelaar even op 1 en dan weer op O . . ✓ De aandrijving blijft korte tijd draaien tot de parkeerstand is bereikt.
De klopgarde raakt de kom niet of de ingrediënten worden niet goed gemengd.	De afstand tot de kom is niet correct ingesteld. ▶ Corrigeer de fijnafstelling van de klopgarde. → " <i>Fijnafstelling van de klopgarde</i> ", Pagina 78

12 Afvoeren

12.1 Afvoeren van uw oude apparaat

Door een milieuvriendelijke afvoer kunnen waardevolle grondstoffen opnieuw worden gebruikt.

1. De stekker van het netsnoer uit het stopcontact trekken.
2. Het netsnoer doorknippen.
3. Voer het apparaat milieuvriendelijk af.

Bij uw dealer en uw gemeente- of deelraadskantoor kunt u informatie verkrijgen over de actuele afvoer-methoden.



Dit apparaat is gekenmerkt in overeenstemming met de Europese richtlijn 2012/19/EU betreffende afgedankte elektrische en elektronische apparatuur (waste electrical and electronic equipment - WEEE). De richtlijn geeft het kader aan voor de in de EU geldige terugneming en verwerking van oude apparaten.

Opmerking: Het inschakelen van de servicedienst in het kader van de fabrieksgarantievoorwaarden is gratis.

Gedetailleerde informatie over de garantieperiode en garantievoorwaarden in uw land kunt u opvragen bij onze servicedienst, uw dealer of op onze website.

Als u contact opneemt met de servicedienst, hebt u het productnummer (E-Nr.) en het productienummer (FD) van het apparaat nodig.

De contactgegevens van de servicedienst vindt u in de meegeleverde servicedienstlijst of op onze website.

13.1 Productnummer (E-nr.) en productienummer (FD)

Het productnummer (E-Nr.) en het productienummer (FD) vindt u op het typeplaatje van het apparaat.

Om uw apparaatgegevens en de servicedienst-telefoonnummers snel terug te kunnen vinden, kunt u de gegevens noteren.

13 Servicedienst

Originele vervangende onderdelen die relevant zijn voor de werking in overeenstemming met de desbetreffende Ecodesign-verordening kunt u voor de duur van ten minste 7 jaar vanaf het moment van in de handel brengen van het apparaat binnen de Europese Economische Ruimte bij onze servicedienst verkrijgen.

Du kan finde yderligere oplysninger i den digitale brugervejledning.



Indholdsfortegnelse

1 Sikkerhed.....	88	7.4 Afslutning af forarbejdning	96
1.1 Generelle henvisninger	88	7.5 Anvendelse af tilbehørsdrev....	97
1.2 Bestemmelsesmæssig brug ...	88	8 Rengøring og pleje.....	97
1.3 Begrænsning af brugerkreds..	89	8.1 Rengøringsmiddel	97
1.4 Sikkerhedsanvisninger	89	8.2 Rengøringsoversigt	97
2 Forhindring af materielle skader	92	9 Ekstra tilbehør.....	97
3 Miljøbeskyttelse og besparelse	92	10 Eksempler på brug.....	98
3.1 Bortskaffelse af emballage.....	92	10.1 Opskrift eksempel	98
4 Udpakning og kontrol	92	11 Afhjælpning af fejl.....	99
4.1 Udpakning af apparatet og delene.....	92	12 Bortskaffelse	101
4.2 Leveringsomfang	92	12.1 Bortskaffelse af udtjent apparat	101
4.3 Opstilling af apparatet.....	92	13 Kundeservice	101
5 Lær apparatet at kende.....	92	13.1 Produktnummer (E-Nr.) og fabrikationsnummer (FD-Nr.).....	101
5.1 Apparat.....	92		
5.2 Symboler	93		
5.3 Drejekontakt	93		
5.4 Lydsignal	93		
5.5 Svingarm og drev	93		
5.6 Redskaber	94		
5.7 Finindstilling af piskeris	94		
5.8 Sikkerhedssystemer	95		
6 Inden den første ibrugtagning..	95		
6.1 Rengøring af apparat og dele inden første ibrugtagning	95		
7 Generel betjening.....	95		
7.1 Forberedelse af apparat.....	95		
7.2 Forarbejdning af ingredienser med redskaberne.....	96		
7.3 Anvendelse af momentfunktion.....	96		



1 Sikkerhed

Overhold følgende sikkerhedsanvisninger.

1.1 Generelle henvisninger

- Læs denne vejledning omhyggeligt igennem.
- Overhold de andre vejledninger, når der anvendes medfølgende eller valgfrit tilbehør.
- Opbevar vejledningen og produktinformationerne til senere brug, og giv dem videre til en senere ejer.
- Tilslut ikke apparatet i tilfælde af en transportskade.

1.2 Bestemmelsesmæssig brug

Anvend kun apparatet:

- med originale dele og tilbehør.
- til røring, æltning og piskning af fødevarer.
- til andre anvendelser, der er beskrevet i vejledningerne til medfølgende eller valgfrit tilbehør.
- til forarbejdningmængder og -tider, som er almindelige i husholdningen.
- under opsyn
- ved stuetemperatur i privat husholdning og i lukkede rum i huslige omgivelser.
- Op til en højde på maksimalt 2000 m over havets overflade.

Afbryd apparatet fra strømforsyningen, når:

- apparatet ikke anvendes.
- apparatet ikke er under opsyn.
- apparatet samles.
- apparatet skilles ad.
- apparatet rengøres.
- der skal arbejdes i nærheden af roterende dele.
- der skal skiftes redskaber.
- der opstår en fejl.

1.3 Begrænsning af brugerreds

Dette apparat kan bruges af personer med begrænsede fysiske, sensoriske eller psykiske evner eller manglende erfaring og/eller viden, hvis de overvåges eller er blevet instrueret i en sikker brug af apparatet og har forstået de farer, der kan være forbundet med brugen af apparatet.

Børn må ikke bruge apparatet til leg.

Rengøring og brugervedligeholdelse må ikke udføres af børn.

Apparatet må ikke bruges af børn. Børn skal altid befinde sig på sikker afstand af apparatet og dets tilslutningsledning.

1.4 Sikkerhedsanvisninger

⚠ ADVARSEL – Fare for elektrisk stød!

Et beskadiget apparat eller en beskadiget nettilslutningsledning er farlig.

- ▶ Brug aldrig et beskadiget apparat.
- ▶ Brug aldrig et apparat med revnet eller ødelagt overflade.
- ▶ Træk aldrig i nettilslutningsledningen for at afbryde apparatets forbindelse til strømnettet. Tag altid fat i nettilslutningsledningens netstik, og træk det ud.
- ▶ Hvis apparatet eller nettilslutningsledningen er beskadiget, så træk straks nettilslutningsledningens netstik ud, eller slå sikringen fra i sikringsskabet.
- ▶ Kontakt kundeservice. → *Side 101*

Ukorrekte installationer er farlige.

- ▶ Apparatet må kun tilsluttes og bruges iht. angivelserne på typeskiltet.

Ukorrekte reparationer er farlige.

- ▶ Kun fagpersonale, der er uddannet til det, må udføre reparationer på apparatet.
- ▶ Der må kun anvendes originale reservedele til reparation af apparatet.
- ▶ Hvis nettilslutningsledningen til apparatet bliver beskadiget, skal den udskiftes af producenten, producentens kundeservice eller en lignende kvalificeret person for at undgå, at der opstår fare.

Indtrængende fugtighed kan medføre et elektrisk stød.

- ▶ Dyp aldrig apparatet eller nettilslutningsledningen i vand, og sæt det aldrig i opvaskemaskinen.
- ▶ Anvend kun apparatet i lukkede rum.
- ▶ Udsæt aldrig apparatet for ekstrem varme og fugt.
- ▶ Brug ikke damprensere eller højtryksrensere til at rengøre apparatet.

En beskadiget isolering af nettilslutningsledningen er farlig.

- ▶ Nettilslutningsledningen må aldrig komme i kontakt med varmekilder eller varme apparatdele.
- ▶ Nettilslutningsledningen må aldrig komme i kontakt med skarpe spidser eller kanter.
- ▶ Nettilslutningsledningen må aldrig knækkes, klemmes eller ændres.

⚠ ADVARSEL – Brandfare!

Kraftig varme kan antænde apparatet og andre af dets dele.

- ▶ Stil aldrig apparatet på eller i nærheden af varme overflader.

⚠ ADVARSEL – Fare for tilskadekomst!

Roterende drev, redskaber eller tilbehørsdele kan medføre personskader.

- ▶ Hold hænder, hår, tøj og andre genstande væk fra roterende dele.
- ▶ Redskaberne og tilbehøret må kun sættes på og tages af, når drevet står stille, og apparatet er afbrudt fra strømnettet.
- ▶ Sluk for apparatet, og afbryd det fra strømnettet, før redskabskift eller rengøring.
- ▶ Redskaberne må kun benyttes, når skålen er sat i, låget er anbragt og drevbeskyttelseslågene er sat på.
- ▶ Åbn aldrig svingarmen under forarbejdningen.

Brug af apparater med beskadigede dele kan medføre personskader.

- ▶ Alle dele, der har sprækker eller andre skader, eller som ikke sidder rigtigt mere, skal udskiftes med originale reservedele.

⚠ ADVARSEL – Fare for klemning!

Hænder og fingre kan komme i klemme.

- ▶ Stik ikke fingre og hænder ned i skålen, når svingarmen sænkes ned.

⚠ ADVARSEL – Fare for kvælning!

Børn kan trække emballagemateriale over hovedet eller vikle sig ind i det og blive kvalt.

- ▶ Opbevar emballagematerialet utilgængeligt for børn.
- ▶ Lad ikke børn lege med emballagemateriale.

Børn kan indånde eller sluge smådele og dermed blive kvalt.

- ▶ Opbevar smådele utilgængeligt for børn.
- ▶ Lad ikke børn lege med smådele.

⚠ ADVARSEL – Fare for sundhedsskader!

Snavs på overfladerne kan være til fare for sundheden.

- ▶ Følg anvisningerne om rengøring.
- ▶ Rengør overflader, som kommer i kontakt med fødevarer, før hver brug.

2 Forhindring af materielle skader

BEMÆRK!

Forkert brug kan medføre tings-skader.

- ▶ Brug aldrig de forskellige drev samtidigt.
- ▶ Brug aldrig apparatet i længere tid end nødvendigt.
- ▶ Brug aldrig apparatet i tomgang.
- ▶ Anvend aldrig originale dele eller originalt tilbehør til andre apparater.
- ▶ Overskrid ikke de maksimale forarbejdningmængder.
- ▶ Kontrollér skålen for fremmedlegemer, og fjern dem, inden brug.

3 Miljøbeskyttelse og besparelse

3.1 Bortskaffelse af emballage

Alt emballagemateriale er miljøvenligt og egnet til genbrug.

- ▶ Bortskaf de enkelte dele adskilt efter art.

4 Udpakning og kontrol

Læs her, hvad du skal være opmærksom på i forbindelse med udpakningen.

4.1 Udpakning af apparatet og delene

1. Tag apparatet ud af emballagen.

2. Tag alle andre dele og den medfølgende dokumentation ud af emballagen, og læg det parat.
3. Fjern emballagematerialet.
4. Fjern klistermærker og folier.

4.2 Leveringsomfang

Kontrollér alle dele for transport-skader efter udpakningen, og om leveringen indeholder alle dele.

Bemærk: Afhængigt af udstyret leveres apparatet med yderligere tilbehør. Det ekstra leveringsomfang fremgår af tilbehørsvejledningerne.

→ Fig. 1

A	Motorenhed med røreskål
B	Låg med integreret påfyldningsskakt
C	Røreris "Flexi"
D	Piskeris
E	Æltekrog
F	Medfølgende dokumentation

4.3 Opstilling af apparatet

1. Stil apparatet på en stabil, lige, ren og glat arbejdsflade.
2. Træk netkablet ud i den ønskede længde.
3. Skub kablet ind i kabelrummet for at forkorte kabellængden.
4. Sæt ikke netstikket i stikkontakten.

5 Lær apparatet at kende

5.1 Apparat

Her kan du finde en oversigt over apparatets bestanddele.

→ Fig. 2

1	Røreskål
2	Låg med integreret påfyldnings-skakt
3	Udkastningsknap til redskaber
4	Oplåsningsknap til svingarm
5	Svingarm
6	Drejekontakt
7	Beskyttelseslåg til drev 2
8	Drev 2
9	Beskyttelseslåg til drev 3
10	Drev 3
11	Hoveddrev
12	Kabelopbevaring
13	Håndtag til transport
14	Udløbsåbning
15	Udsparinger til skål

5.2 Symboler

Her kan du finde en oversigt over symboler på apparatet.

Symbol	Beskrivelse
▼	Positionsmarkering på hovedrevet
▲	Positionsmarkering på drev 3
▼ — 🔒	Sæt drevbeskyttelseslåget til drev 3 på ▼, og drej det fast 🔒

5.3 Drejekontakt

Med drejekontakten starter og stopper du forarbejdningen og vælger hastigheden.

Symbol Funktion

○	Stop forarbejdningen.
Ⓜ	Iblanding af ingredienser med laveste hastighed.
1	Forarbejdning af ingredienser ved lav hastighed.
7	Forarbejdning af ingredienser ved højeste hastighed.
M	Kortvarig forarbejdning af ingredienser med højeste hastighed. → "Anvendelse af momentfunktion", Side 96

5.4 Lydsignal

Hvis der er opstået en fejl, eller et sikkerhedssystem afbryder apparatet, høres et lydsignal.

Mulige fejl er f.eks. en svingarm, der ikke er gået rigtigt i indgreb, eller et overophedet apparat.

→ "Afhjælpning af fejl", Side 99

5.5 Svingarm og drev

Her findes en oversigt over anvendelserne afhængigt af svingarmsposition og drev.

Når der trykkes på oplåsningsknappen, kan svingarmen bevæges i den ønskede position.

→ Fig. **3**

A	Forberedelse: <ul style="list-style-type: none"> ■ Isætning eller udtagning af skålen. ■ Fastgørelse eller fjernelse af låget. ■ Isætning eller udtagning af redskabet i hoveddrevet. ■ Fyldning af større mængder ingredienser i skålen.
B	Hoveddrev: Forarbejdning af ingredienserne med redskaberne, f.eks. med piskeriset.

C	Drev 2: Anvendelse af tilbehør, f.eks. Foodprocessor.
D	Drev 3: Anvendelse af tilbehør, f.eks. Blenderpåsats.
E	Hoveddrev: Anvendelse af tilbehør, f.eks. Kødhakker.



Bemærk: Svingarmen er udstyret med funktionen EasyArm Lift. Denne funktion gør det nemmere at bevæge svingarmen opad.

5.6 Redskaber

Læs det vigtigste om de forskellige redskaber her.

Redskaberne er udstyret med en beskyttelseskappe for at beskytte drevet mod snavs.

Udkastningsknappen på svingarmen gør det nemmere at tage redskaberne ud.

Redskab	Anvendelse
	<p>Æltekrog</p> <ul style="list-style-type: none"> ■ Ælt dej, f.eks. gærdej, brøddej, pizzadej, pastadej, småkagedej. ■ Iblanding af fødevarer, som ikke skal finhakkes, f.eks. rosiner eller tynde chokoladeblade.
	<p>Piskeris</p> <ul style="list-style-type: none"> ■ Pisk æggehviter og fløde (mindst 30 % fedtindhold) til piskede æggehviter. ■ Bland lette deje, f.eks. lagkagedeje.
	<p>Røreris "Flexi"</p> <ul style="list-style-type: none"> ■ Rør dej, f.eks. mørdej, kagedej, frugtkage.

Redskab	Anvendelse
	<ul style="list-style-type: none"> ■ Bland ingredienser i dejen, f.eks. rosiner, chokoladestykker.

5.7 Finindstilling af piskeris

Korriger afstanden mellem skålen og piskeriset med finindstillingen.

Bemærk: Piskeriset er fra fabrikken indstillet sådan, at ingredienserne blandes optimalt med hinanden.

Korriger af redskabsindstilling

BEMÆRK!

Apparatet og redskaberne kan blive beskadiget som følge af en forkert redskabsindstilling.

- ▶ Brug aldrig et redskab, der ikke er indstillet korrekt.

Krav

- Netstikket er ikke sat i stikkontakten.
- Svingarmen er åbnet.
- Piskeriset er sat i.
- Skålen er sat i.

1. Hold fast i piskeriset med en hånd på den nederste del, og løsn kontramøtrikken med gaffelnøglen i retning med uret.

→ Fig. 4

2. Drej redskabet i den ønskede retning for at ændre indstillingen.

→ Fig. 5

Vær opmærksom på tabellen:

Optimal indstilling	Redskabet berører skålen let.
Drejning i retning med uret	Hævning af redskab
Drejning i retning mod uret	Sænkning af redskab

3. Tryk på oplåsningsknappen, og tryk svingarmen nedad, indtil den falder i hak.
4. Kontrollér indstillingen.
5. Tryk på oplåsningsknappen, og løft svingarmen, indtil den falder i hak.
6. Hold fast i piskeriset med en hånd på den nederste del, og spænd kontramøtrikken fast med en gaffelnøgle i retning mod uret.

5.8 Sikkerhedssystemer

Her kan du finde en oversigt over apparatets sikkerhedssystemer.

Indkoblingssikring

Indkoblingssikringen forhindrer, at apparatet tændes utilsigtet. Apparatet kan kun tændes og betjenes, hvis en af følgende forudsætninger opfyldes.

- Svingarmen er faldet korrekt i hak i vandret position.
- Svingarmen er faldet korrekt i hak i lodret position, og drevbeskyttelse-slåget eller et samlet tilbehør er monteret korrekt.

Genindkoblingssikring

Genindkoblingssikringen forhindrer, at apparatet af sig selv starter forarbejdningen efter en strømafbrydelse. Apparatet er tændt igen efter en strømafbrydelse. Forarbejdningen kan først startes igen, efter drejekontakten er stillet på O.

Overbelastningssikring

Overbelastningssikringen forhindrer, at motoren og andre dele bliver beskadiget som følge af en for høj belastning.

Lydsignal

Hvis der er opstået en fejl, eller et sikkerhedssystem afbryder apparatet, høres et lydsignal.

Mulige fejl er f.eks. en svingarm, der ikke er gået rigtigt i indgreb, eller et overophedet apparat.

→ *"Afhjælpning af fejl"*, Side 99

6 Inden den første ibrugtagning

Forbered apparatet til anvendelse.

6.1 Rengøring af apparat og dele inden første ibrugtagning

1. Tryk på oplåsningsknappen, og løft svingarmen, indtil den falder i hak.
2. Drej skålen i retning med uret, og tag den ud.
3. Rengør alle dele, som kommer i kontakt med fødevarer, inden den første ibrugtagning.
→ *"Rengøring og pleje"*, Side 97
4. Læg de rengjorte og tørrede dele klar til anvendelsen.

7 Generel betjening

7.1 Forberedelse af apparat

1. Tryk på oplåsningsknappen, og løft svingarmen, indtil den falder i hak.
→ *Fig. 6*
2. Sæt skålen i på motorenheden.
→ *Fig. 7*
Vær i den forbindelse opmærksom på udsparingerne på motorenheden.
3. Drej skålen i retning mod uret, indtil den falder i hak.
→ *Fig. 8*

4. Sæt låget på hoveddrevet, og sørg for, at det falder i hak.
→ Fig. **9**
Påfyldningsskakten skal pege fremad.
5. Tryk redskabet ind i hoveddrevet, indtil det falder i hak.
→ Fig. **10**
Beskyttelseskappen  skal dække hoveddrevet helt.
6. Fyld ingredienserne i skålen.
→ Fig. **11**
7. Tryk på oplåsningsknappen, og tryk svingarmen nedad, indtil den falder i hak.
→ Fig. **12**

7.2 Forarbejdning af ingredienser med redskaberne

1. Sæt netstikket i stikkontakten.
2. Stil drejekontakten på den ønskede hastighed.
→ Fig. **13**
3. Fyld flere ingredienser i gennem påfyldningsskakten under forarbejdningen, hvis det ønskes.
→ Fig. **14**
Hvis der skal efterfyldes større mængder, så sluk apparatet, åbn svingarmen, og fyld ingredienserne i skålen.
4. Forarbejd ingredienserne, indtil det ønskede resultat er opnået.
5. Stil drejekontakten på O.
→ Fig. **15**
Vent, indtil apparatet står stille.

7.3 Anvendelse af momentfunktion

1. Stil drejekontakten på M, og hold den fast.
→ Fig. **16**
 - ✓ Ingredienserne forarbejdes med højeste hastighed.
 2. Slip drejekontakten.
→ Fig. **17**
 - ✓ Drejekontakten springer hen på O.
 - ✓ Forarbejdningen stoppes.
- Tip** Momentfunktionen er især egnet til anvendelse med glasblenderpåsat-sen.

7.4 Afslutning af forarbejdning

1. Træk netstikket ud.
→ Fig. **18**
2. Tryk på oplåsningsknappen, og løft svingarmen, indtil den falder i hak.
→ Fig. **19**
3. Gør følgende, hvis svingarmen er vanskelig at åbne, eller der hænger meget dej på redskabet:
 - Åbn svingarmen et stykke op, og skub dejen af redskabet med en spatel eller træske.
 - Åbn svingarmen helt, fjern resterende dejrester fra redskabet, og tag først derefter redskabet ud.
4. Tryk på udkastningsknappen for at løsne redskabet og tage det ud.
→ Fig. **20**
Tryk kun på udkastningsknappen, når svingarmen er åbnet, da redskabet ellers kan sætte sig i klemme i skålen.
5. Træk låget af hoveddrevet.
→ Fig. **21**

- Drej skålen i retning med uret, og tag den ud.
→ Fig. **22**

7.5 Anvendelse af tilbehørsdrev

Bemærkninger

- Fjern beskyttelseslåget for at anvende tilbehør på drev 2 eller 3.
 - Luk altid ubenyttede drev til med beskyttelseslågene.
 - Læs og følg brugsanvisningen til tilbehøret.
- Løft beskyttelseslåget til drev 2 ved at tage fat i åbningen på siden, og tag det af.
→ Fig. **23**
 - Sæt beskyttelseslåget til drev 2 på, og tryk det fast.
→ Fig. **24**
 - Drej beskyttelseslåget til drev 3 i retning mod uret, og tag det af.
→ Fig. **25**
 - Sæt beskyttelseslåget til drev 3 på, og drej det fast i retning med uret.
→ Fig. **26**

8 Rengøring og pleje

Rengør og plej maskinen omhyggeligt, så maskinen forbliver funktionsdygtig længe.

8.1 Rengøringsmiddel

Læs hvilke rengøringsmidler, der er egnet til apparatet.

BEMÆRK!

Apparatet kan blive beskadiget ved brug af uegnede rengøringsmidler eller ved forkert rengøring.

- Brug ikke rengøringsmidler, der indeholder alkohol eller sprit.

- Brug ikke skarpe, spidse eller metalliske genstande.
- Der må ikke anvendes skurrende klude eller rengøringsmidler.

8.2 Rengøringsoversigt

Rengør de enkelte dele som anført i tabellen.

Rengør straks alle dele efter brug, så resterne ikke tørrer fast.

→ Fig. **27**

BEMÆRK!

Apparatet kan blive beskadiget ved brug af uegnede rengøringsmidler eller ved forkert rengøring.

- Brug ikke rengøringsmidler, der indeholder alkohol eller sprit.
- Brug ikke skarpe, spidse eller metalliske genstande.
- Der må ikke anvendes skurrende klude eller rengøringsmidler.

Tip Der kan opstå misfarvninger på plastikdelene, f.eks. når der forarbejdes gulerødder. Fjern misfarvningerne med en blød klud og nogle dråber madolie.

9 Ekstra tilbehør

Der kan købes ekstra tilbehør hos kundeservice, hos forhandleren eller på Internettet. Anvend kun originalt tilbehør, fordi det er fuldstændig tilpasset til det aktuelle apparat.

Tilbehør er specifikt for det enkelte apparat. Angiv altid den nøjagtige betegnelse (E-Nr.) for apparatet ved køb af ekstra tilbehør. → Side 101
Det tilgængelige tilbehør til det aktuelle apparat kan ses i vores katalog, i onlineshoppene eller hos kundeservice.

www.bosch-home.com

10 Eksempler på brug

Vær opmærksom på angivelserne og værdierne i tabellen.

→ Fig. 28

Bemærk: Fyld væsken først i skålen, så ingredienserne til gærdeje og surdeje med højt vandindhold blandes bedst muligt.

10.1 Opskriftseksempel

Her kan du finde et opskriftseksempel, der er udviklet specielt til dit apparat.

Opskrift	Ingredienser	Forarbejdning
Rig frugtkage	<ul style="list-style-type: none"> ▪ 3 æg ▪ 135 g sukker ▪ 135 g margarine ▪ 255 g mel ▪ 10 g bagepulver ▪ 150 g korender ▪ 150 g blandede tørrede frugter <p>Bemærk: Forarbejd maksimalt en 2 gange så stor mængde på en gang.</p>	<ul style="list-style-type: none"> ▪ Sæt røreriset i. ▪ Fyld alle ingredienserne i, bortset fra de tørrede frugter. ▪ Forarbejd i 30 sekunder på trin ①. ▪ Forarbejd derefter i 3-5 minutter på trin 4. ▪ Indstil på trin ②. ▪ Tilsæt de tørrede frugter inden for 30-60 sekunder.

11 Afhjælpning af fejl

Mindre fejl ved apparatet kan afhjælpes selv. Læs oplysningerne om fejlfhjælpning, inden kundeservice kontaktes. Sådan undgås unødige omkostninger.

ADVARSEL

Fare for elektrisk stød!

Ukorrekte reparationer er farlige.

- ▶ Kun fagpersonale, der er uddannet til det, må udføre reparationer på apparatet.
- ▶ Der må kun anvendes originale reservedele til reparation af apparatet.
- ▶ Hvis nettilslutningsledningen til apparatet bliver beskadiget, skal den udskiftes af producenten, producentens kundeservice eller en lignende kvalificeret person for at undgå, at der opstår fare.

Fejl	Årsag og fejlfhjælpning
Apparatet virker ikke.	<p>Netledningens stik er ikke sat i kontakten.</p> <ul style="list-style-type: none"> ▶ Tilslut apparatet til strømnettet.
	<p>Sikringen i sikringsskabet er udløst.</p> <ul style="list-style-type: none"> ▶ Kontroller sikringen i sikringsskabet.
	<p>Strømforsyning er afbrudt.</p> <ul style="list-style-type: none"> ▶ Kontroller, om rummets belysning eller andre apparater i rummet fungerer.
Apparatet starter ikke forarbejdningen.	<p>Drejekontakten er indstillet forkert.</p> <ul style="list-style-type: none"> ▶ Stil drejekontakten på O før forarbejdningen.
Apparatet starter ikke forarbejdningen eller slukker under forarbejdningen.	<p>Forarbejdningsmængden er for høj, eller forarbejdningens varighed er for lang.</p> <ul style="list-style-type: none"> ▶ Stil drejekontakten på O. ▶ Reducér mængden af ingredienser. ▶ Lad apparatet afkøle for at deaktivere overbelastningssikringen.
	<p>Apparatet eller tilbehøret er blokeret.</p> <ul style="list-style-type: none"> ▶ Stil drejekontakten på O. ▶ Fjern blokeringen.
	<p>Svingarmen er ikke faldet korrekt i hak eller har løsnet sig.</p> <ol style="list-style-type: none"> 1. Stil drejekontakten på O. 2. Bevæg svingarmen, indtil den falder korrekt i hak.

Fejl	Årsag og fejlfhjælpning
Svingarmen kan ikke åbnes eller lukkes, fordi redskabet sidder i klemme på skålen.	Drev er ikke i parkeringsposition. 1. Stil drejekontakten på O. 2. Når svingarmen er åbnet, så tag redskabet ud, og luk svingarmen. 3. Stil kortvarigt drejekontakten på 1 og derefter igen på O. ✓ Drevet fortsætter med at køre lidt, indtil parkeringspositionen er nået.
Piskeriset berører ikke skålen, eller ingredienserne blandes ikke ordentligt.	Afstanden til skålen er ikke indstillet korrekt. ▶ Korrigér finindstillingen af piskeriset. → " <i>Finindstilling af piskeris</i> ", Side 94

12 Bortskaffelse

12.1 Bortskaffelse af udtjent apparat

Ved miljørigtig bortskaffelse kan værdifulde råstoffer genindvindes.

1. Træk netttilslutningsledningens netstik ud.
2. Skær netttilslutningsledningen over.
3. Bortskaf apparatet miljørigtigt.

Hvis der er tvivl om genbrugsordningerne, og om hvor genbrugspladserne er placeret, så kan forhandleren, kommunen eller de kommunale myndigheder kontaktes for at få yderligere information.



Dette apparat er klassificeret iht. det europæiske direktiv 2012/19/EU om affald af elektrisk- og elektronisk udstyr (waste electrical and electronic equipment - WEEE). Dette direktiv angiver rammerne for indlevering og recycling af kasserede apparater gældende for hele EU.

Der findes detaljerede oplysninger om garantiperiode og garantibetingelser for det aktuelle land hos vores kundeservice, den lokale forhandler og på vores hjemmeside.

Hav apparatets produktnummer (E-Nr.) og fabrikationsnummer (FD-Nr.) parat, hvis du kontakter kundeservice.

Kontaktdata for kundeservice findes i vedlagte liste over kundeserviceafdelinger eller på vores hjemmeside.

13.1 Produktnummer (E-Nr.) og fabrikationsnummer (FD-Nr.)

Produktnummeret (E-Nr.) og fabrikationsnummeret (FD-Nr.) findes på apparatets typeskilt.

Skriv dataene ned, så du hurtigt kan finde apparatets data og telefonnummeret til kundeservice.

13 Kundeservice

Funktionsrelevante originale reservedele iht. den pågældende forordning om miljøvenligt design kan fås hos vores kundeservice i en periode på mindst 7 år fra apparatets markedsføring i Det Europæiske Økonomiske Samarbejdsområde.

Bemærk: Anvendelse af kundeservice er gratis inden for rammerne af producentens garantibetingelser.

For mer informasjon, se Digital brukerhåndbok.



Innholdsfortegnelse

1 Sikkerhet.....	103		
1.1 Generelle merknader.....	103		
1.2 Korrekt bruk	103		
1.3 Begrensning av brukerkretsen.....	104		
1.4 Sikkerhetsinstruksjoner	104		
2 Unngå materielle skader	107		
3 Miljøvern og innsparing.....	107		
3.1 Avfallsbehandling av emballasje	107		
4 Pakke ut og kontrollere	107		
4.1 Pakke ut apparat og deler	107		
4.2 Leveringsomfang	107		
4.3 Oppstilling av apparatet	107		
5 Bli kjent med.....	107		
5.1 Apparat.....	107		
5.2 Symboler	108		
5.3 Dreiebryter	108		
5.4 Signaltone.....	108		
5.5 Svingarm og drev.....	108		
5.6 Verktøy	109		
5.7 Fininnstilling av visp	109		
5.8 Sikkerhetssystemer	110		
6 Før første gangs bruk	110		
6.1 Rengjøre apparat og deler før første gangs bruk.....	110		
7 Grunnleggende betjening.....	110		
7.1 Forberede apparatet	110		
7.2 Bearbeide ingredienser med verktøyene	111		
7.3 Bruke momentkobling	111		
		7.4 Avslutte bearbeidingen.....	111
		7.5 Bruke drev for tilbehør	111
		8 Rengjøring og pleie.....	112
		8.1 Rengjøringsmiddel	112
		8.2 Oversikt over rengjøring.....	112
		9 Spesialtilbehør	112
		10 Eksempler på bruk	112
		10.1 Eksempel på oppskrift	112
		11 Utbedring av feil.....	114
		12 Avfallsbehandling	116
		12.1 Avfallsbehandling av gammelt apparat.....	116
		13 Kundeservice	116
		13.1 Produktnummer (E-Nr.) og produksjonsnummer (FD) ...	116



1 Sikkerhet

Følg sikkerhetsanvisningene nedenfor.

1.1 Generelle merknader

- Les nøye gjennom denne anvisningen.
- Følg de andre veiledningene når du bruker tilbehør som fulgte med eller ekstrautstyr.
- Oppbevar veiledningen og produktinformasjonen for senere bruk eller for en senere eier.
- Ikke koble til apparatet dersom det har transportskader.

1.2 Korrekt bruk

Apparatet må kun brukes:

- med originaldeler og -tilbehør.
- til røring, elting og pisking av matvarer.
- til andre anvendelser som er beskrevet i veiledningene for inkludert tilbehør eller ekstrautstyr.
- til mengder og arbeidstider som er vanlige i en normal husholdning.
- under tilsyn.
- ved romtemperatur i private husholdninger og i lukkede rom hjemme.
- opp til høyde på maks 2000 m over havet.

Koble apparatet fra strømforsyningen når du:

- ikke bruk apparatet.
- ikke har tilsyn med apparatet.
- monterer apparatet.
- tar apparatet fra hverandre.
- rengjør apparatet.
- kommer i nærheten av roterende deler.
- skifter verktøy.
- står overfor en feil.

1.3 Begrensning av brukerkretsen

Dette apparatet kan brukes av personer med reduserte fysiske, sensoriske eller mentale evner eller mangel på erfaring og/eller kunnskap dersom de er under oppsyn eller har fått opplæring i sikker bruk av apparatet og er informert om farene ved bruk av apparatet.

Barn må ikke få leke med apparatet.

Rengjøring og brukervedlikehold må ikke foretas av barn.

Apparatet må ikke brukes av barn. Barn må holdes borte fra apparatet og strømkabelen.

1.4 Sikkerhetsinstrukser

ADVARSEL – Fare for elektrisk støt!

En vaskemaskin med skader eller en strømlledning med skader er farlig.

- ▶ Bruk aldri apparatet hvis det har skader.
- ▶ Bruk aldri apparatet med sprukket eller knust overflate.
- ▶ Dra aldri i strømlledningen når du skal koble vaskemaskinen fra strømnettet. Dra alltid i pluggen på strømlledningen.
- ▶ Hvis vaskemaskinen eller strømlledningen er skadet, må du dra ut støpselet eller slå av sikringen i sikringsskapet umiddelbart.
- ▶ Ta kontakt med kundeservice. → *Side 116*

Ukyndige installasjoner er farlig.

- ▶ Maskinen må kun tilkobles og brukes i henhold til angivelsene på typeskiltet.

Ukyndige reparasjoner er farlig.

- ▶ Kun opplært fagpersonell skal utføre reparasjoner på maskinen.
- ▶ Det må kun brukes originale reservedeler til reparasjon av maskinen.
- ▶ Dersom det oppstår skader på apparatets strømkabel, må den skiftes ut av produsenten, kundeservice eller av en annen kvalifisert person for å unngå at det oppstår fare.

Fuktighet som trenger inn, kan forårsake elektrisk støt.

- ▶ Dypp aldri apparatet eller strømkabelen i vann eller legg dem i oppvaskmaskinen.
- ▶ Apparatet skal kun brukes i lukkede rom.

- ▶ Utsett aldri apparatet for kraftig varme eller fuktighet.
- ▶ Ikke bruk dampstråle eller høytrykksspyler for å rengjøre apparatet.

Hvis isolasjonen på strømledningen er skadet, er dette farlig.

- ▶ La aldri strømkabelen være i kontakt med varme maskindeler eller varmekilder.
- ▶ La aldri strømkabelen komme i kontakt med skarpe spisser eller kanter.
- ▶ Du må aldri få knekk på, klemme sammen eller endre strømkabelen.

⚠ ADVARSEL – Brannfare!

Sterk varme kan sette apparatet og andre deler i brann.

- ▶ Apparatet må aldri plasseres på eller i nærheten av varme overflater.

⚠ ADVARSEL – Fare for personskade!

Roterende drev, verktøy eller tilbehørsdeler kan føre til personskader.

- ▶ Hold hender, hår, klær og andre gjenstander på avstand fra roterende deler.
- ▶ Verktøy og tilbehør må kun settes på og tas av når drevet og det frakoblede apparatet står stille.
- ▶ Slå apparatet av og koble det fra nettet før du bytter verktøy eller rengjør.
- ▶ Verktøyet må bare brukes med innsatt bolle, påsatt lokk og beskyttelsedeksel satt på drevet!
- ▶ Vingarmen må aldri åpnes under bearbeidningen.

Det kan oppstå personskader ved å bruke apparatet når deler har skader.

- ▶ Skift ut deler som har riss eller andre skader, eller som ikke sitter korrekt, med original-reservedeler.

⚠ ADVARSEL – Knusefare!

Hender og fingre kan komme i klem.

- ▶ Grip ikke inn i bollen når svingarmen senkes ned.

⚠ ADVARSEL – Kvelningsfare!

Barn kan få emballasjen over hodet eller vikle seg inn i den og kveles.

- ▶ Hold emballasjen borte fra barn.
 - ▶ Barn må ikke få leke med emballasjen.
- Barn kan puste inn eller svelge smådeler og bli kvalt.
- ▶ Hold smådeler borte fra barn.
 - ▶ Ikke la barn leke med smådeler.

⚠ ADVARSEL – Fare for helseskader!

Tilsmussing av overflater kan være helseskadelig.

- ▶ Følg rengjøringsanvisningene.
- ▶ Overflater som kommer i kontakt med næringsmidler skal rengjøres før hver bruk.

2 Unngå materielle skader

OBS!

Ikke forskriftsmessig bruk kan føre til materielle skader.

- ▶ Ikke bruk forskjellige motorer samtidig.
- ▶ Du må aldri bruke apparatet lenger enn nødvendig.
- ▶ Apparatet må aldri brukes ubelastet.
- ▶ Originaldelene og -tilbehøret må aldri brukes for andre apparater.
- ▶ Ikke gå over maksimal arbeidsmengde.
- ▶ Før du bruker bollen, må du se etter og fjerne eventuelle fremmedlegemer i den.

3 Miljøvern og innsparing

3.1 Avfallsbehandling av emballasje

Emballasjematerialene er miljøvennlige og resirkulerbare.

- ▶ Kildesortér de enkelte komponentene etter type avfall.

4 Pakke ut og kontrollere

Her får du vite om det du må ta hensyn til under utpakkingen.

4.1 Pakke ut apparat og deler

1. Ta apparatet ut av emballasjen.
2. Ta alle andre deler og følgepapirer ut av emballasjen og hold dem klar til bruk.
3. Fjern eksisterende forpakkingsmaterieill.

4. Fjern eksisterende klebemerker og folier.

4.2 Leveringsomfang

Etter fjerning av emballasjen må du kontrollere alle delene med henblikk på transportskader og forvisse deg om at ingen deler mangler.

Merk: Apparatet leveres med ytterligere tilbehør, avhengig av utstyr. Du finner omfanget av leveringen i de ekstra bruksanvisningene for tilbehøret.

→ Fig. **1**

A	Basisapparat med rørebolle
B	Lokk med integrert påfyllings-sjakt
C	Flexi-visp
D	Visp
E	Eltekrok
F	Ledsagende dokumenter

4.3 Oppstilling av apparatet

1. Plasser apparatet på en stabil, flat, ren og glatt arbeidsflate.
2. Trekk strømkabelen ut til nødvendig lengde.
3. Skyv kabelen inn i rommet for oppvikling av kabelen for å forkorte kabellengden.
4. Ikke sett i støpselet.

5 Bli kjent med

5.1 Apparat

Her finner du en oversikt over apparatets komponenter.

→ Fig. **2**

no Bli kjent med

1	Rørebolle
2	Lokk med integrert påfyllings- sjakt
3	Utkastknapp for verktøy
4	Utløsningstast for svingarm
5	Svingarm
6	Dreiebryter
7	Beskyttelsesdeksel for drev 2
8	Drev 2
9	Beskyttelsesdeksel for drev 3
10	Drev 3
11	Hoveddrev
12	Kabeloppbevaring
13	Fordypede grep for transport
14	Avløpsåpning
15	Utsparinger for bolle

5.2 Symboler

Her finner du en oversikt over apparatets symboler.

Symbol	Beskrivelse
▼	Posisjonsmerke på hoveddrev
▲	Posisjonsmerke på drev 3
▼ — 🔒	Sett på beskyttelsesdekselet for drev 3 ▼ og skru det fast 🔒

5.3 Dreiebryter

Med dreiebryteren starter og stopper du bearbeidningen og velger hastighet.

Symbol	Funksjon
○	Stopp bearbeidningen.

Symbol Funksjon

	Rør inn ingrediensene med laveste hastighet.
1	Bearbeid ingrediensene med lav hastighet.
7	Bearbeid ingrediensene med høyeste hastighet.
M	Bearbeid ingrediensene kort med høyeste hastighet. → "Bruke momentkobling", Side 111

5.4 Signaltone

Hvis det foreligger en feil eller et sikkerhetssystem slår av apparatet, hører du en varsellyd.

Mulige feil kan f.eks. være en svingarm som ikke er låst riktig, eller et overopphetet apparat.

→ "Utbedring av feil", Side 114

5.5 Svingarm og drev

Her finner du en oversikt over anvendelsene, alt etter svingarmposisjon og drev.

Når utløsertasten trykkes, kan svingarmen beveges til ønsket posisjon.

→ Fig. 3

A	Forberedelse: <ul style="list-style-type: none">▪ Sett inn eller ta ut bollen.▪ Fest eller ta av lokket.▪ Sett verktøyet inn i hoveddrevet, eller ta det ut.▪ Fyll større mengder ingredienser på bollen.
B	Hoveddrev: Bearbeid ingrediensene med verktøyene, f.eks. med vispen.
C	Drev 2: Bruk tilbehør, f.eks. Food-prosessor.

D Drev 3:
Bruk tilbehør, f.eks. Mikserpå-sats.

E Hoveddrev:
Bruk tilbehør, f.eks. Kjøtt-kvern.

Merk: Svingarmen er utstyrt med EasyArm Lift-funksjon. Denne funksjonen støtter svingarmens beve-gelse oppover.

5.6 Verktøy

Her får du vite det viktigste om de uli-ke verktøyene.

Verktøyene er utstyrt med beskyttel-sesdeksel for å beskytte drevet mot tilsmussing.

Utkastknappen på svingarmen letter uttaket av verktøyet.

Verktøy Bruk



- Eltekrok
- Kna deig, f.eks. gjær-deig, brøddeig, pizza-deig, pastadeig, små-kakedeig.
 - Røre inn matvarer som ikke skal kuttes opp, f.eks. rosiner eller små sjokoladeplater.



- Visp
- Piske eggehvite og kremfløte (minst 30 % fett).
 - Blande lette deiger, f.eks. biskuitdeig.



- Flexi-visp
- Røre deig, f.eks. mør-deig, kakedeig, frukt-kake.
 - Skjære ingredienser inn i deigen, f.eks. rosiner og sjokoladebiter.

5.7 Fininnstilling av visp

Juster avstanden mellom bolle og visp med fininnstillingen.

Merk: Ved levering fra fabrikkene er vispen innstilt slik at ingrediensene blandes optimalt med hverandre.

Justere verktøynnstillingen

OBS!

Apparatet og verktøyene kan få ska-der ved feil innstilling av verktøy.

- ▶ Bruk aldri et verktøy som ikke er korrekt innstilt.

Forutsetninger

- Nettstøpslet er ikke satt i.
 - Svingarmen er åpen.
 - Vispen er satt inn.
 - Bollen er satt inn.
1. Hold den nederste delen av vispen fast med en hånd og løsne kontramutteren med urviseren med fastnøkkelen.

→ Fig. 4

2. Drei verktøyet i ønsket retning for å endre innstillingen.

→ Fig. 5

Overhold tabellen:

Optimal inn- stilling	Verktøyet er i lett berøring med bollen.
dreies med urviseren	Heve verktøyet
dreies mot urviseren	Senke verktøyet

3. Trykk på utløserknappen og press svingarmen ned til den går i inn-grep.
4. Kontroller innstillingen.
5. Trykk inn utløserknappen og løft svingarmen til den går i inngrep.

no Før første gangs bruk

6. Hold nederste del av vispen fast med en hånd og skru kontramutteren fast mot urviseren med en fastnøkkel.

5.8 Sikkerhetssystemer

Her finner du en oversikt over apparatets sikkerhetssystemer.

Innkoblingssikring

Innkoblingssikringen hindrer at apparatet slås på utilsiktet.

Apparatet lar seg kun slå på og betjene når en av følgende forutsetninger er oppfylt.

- Svingarmen er korrekt i inngrep i vannrett posisjon.
- Svingarmen er korrekt i inngrep i loddrett posisjon, og beskyttelsesdekslet for drev eller montert tilbehør er korrekt festet.

Sikring mot gjeninnkobling

Sikringen mot gjeninnkobling hindrer at apparatet starter bearbeidningen automatisk etter et strømbuudd.

Slå apparatet på igjen etter strømbuudd. Bearbeidningen kan ikke startes igjen før driebryteren er satt på O.

Overbelastningssikring

Overbelastningssikringen hindrer at motoren og andre komponenter får skader på grunn av for høy belastning.

Signaltone

Hvis det foreligger en feil eller et sikkerhetssystem slår av apparatet, hører du en varsellyd.

Mulige feil kan f.eks. være en svingarm som ikke er låst riktig, eller et overopphetet apparat.

→ "Utbedring av feil", Side 114

6 Før første gangs bruk

Klargjør apparatet til bruk.

6.1 Rengjøre apparat og deler før første gangs bruk

1. Trykk inn utløserknappen og løft svingarmen til den går i inngrep.
2. Drei bollen med urviseren og ta den ut.
3. Alle deler som kommer i berøring med matvarer, må rengjøres omhyggelig før første bruk.
→ "Rengjøring og pleie", Side 112
4. Legg de rengjorte og tørkede delene klar til bruk.

7 Grunnleggende betjening

7.1 Forberede apparatet

1. Trykk inn utløserknappen og løft svingarmen til den går i inngrep.
→ Fig. **6**
2. Sett bollen inn i basisapparatet.
→ Fig. **7**
Vær oppmerksom på utsparingene i basisapparatet.
3. Drei bollen mot urviseren til den går i inngrep.
→ Fig. **8**
4. Sett lokket på hoveddrevet til den går i inngrep.
→ Fig. **9**
Påfyllingssjakten må vende fram.
5. Press verktøyet inn i hoveddrevet til det går i inngrep.
→ Fig. **10**
Beskyttelsesdekslet  må dekke hoveddrevet fullstendig.

6. Fyll ingrediensene på bollen.
→ Fig. **11**
7. Trykk på utløserknappen og press svingarmen ned til den går i inn-grep.
→ Fig. **12**

7.2 Bearbeide ingredienser med verktøyene

1. Sett i støpselet.
2. Sett dreiebryteren på ønsket hastighet.
→ Fig. **13**
3. Fyll flere ingredienser på gjennom påfyllingssjakt under bearbeid-ningen om du ønsker det.
→ Fig. **14**
For å etterfylle større mengder, må du slå apparatet av, åpne svingarmen og fylle ingrediensene på bollen.
4. Bearbeid ingrediensene til ønsket resultat er oppnådd.
5. Sett dreiebryteren på O.
→ Fig. **15**
Vent til apparatet står stille.

7.3 Bruke momentkobling

1. Sett dreiebryteren på M og hold den fast.
→ Fig. **16**
- ✓ Ingrediensene bearbeides med høyeste hastighet.
2. Slipp løs dreiebryteren.
→ Fig. **17**
- ✓ Dreiebryteren går til O.
- ✓ Bearbeidningen stoppes.

Tips: Momentkoblingen er spesielt egnet til bruk av mikserpåsatsen av glass.

7.4 Avslutte bearbeidningen

1. Trekk ut støpselet.
→ Fig. **18**
2. Trykk inn utløserknappen og løft svingarmen til den går i inngrep.
→ Fig. **19**
3. Hvis det er vanskelig å åpne svingarmen, eller hvis det henger mye deig på verktøyet, må du gå frem på følgende måte:
 - Åpne svingarmen noe og skyv deigen av verktøyet med en slikkepott eller tresleiv.
 - Åpne svingarmen fullstendig, fjern gjenværende deigrester fra verktøyet og ta først deretter ut verktøyet.
4. Trykk på utkastknappen for å løsne og ta ut verktøyet.
→ Fig. **20**
Utkastknappen må kun trykkes når svingarmen er åpen, ellers kan verktøyet bli fastklemt i bollen.
5. Trekk lokket av hoveddrevet.
→ Fig. **21**
6. Drei bollen med urviseren og ta den ut.
→ Fig. **22**

7.5 Bruke drev for tilbehør

Merknader

- Ta beskyttelseslokket av for å bruke tilbehør på drev 2 eller 3.
 - Drev som ikke er i bruk, må alltid lukkes med beskyttelseslokk.
 - Følg bruksanvisningen for tilbehøret.
1. Løft beskyttelseslokket av drevet 2 etter åpningen på siden og ta det av.
→ Fig. **23**

no Rengjøring og pleie

2. Sett på beskyttelseslokket for drev 2 og trykk det fast.
→ Fig. **24**
3. Drei beskyttelseslokket for drevet 3 mot urviseren og ta det av.
→ Fig. **25**
4. Sett på beskyttelseslokket for drevet 3 og skru det fast med urviseren.
→ Fig. **26**

8 Rengjøring og pleie

Rengjør og vedlikehold vaskemaskinen omhyggelig, slik at den holder seg funksjonsdyktig i lang tid.

8.1 Rengjøringsmiddel

Her får du vite hvilke rengjøringsmidler som er egnet for apparatet.

OBS!

Apparatet kan bli skadet ved bruk av uegnede rengjøringsmidler eller på grunn av feil rengjøring.

- ▶ Ikke bruk rengjøringsmidler som inneholder alkohol eller sprit.
- ▶ Ikke bruk skarpe, spisse gjenstander eller metallgjenstander.
- ▶ Ikke bruk skurekluter eller skurende rengjøringsmidler.

8.2 Oversikt over rengjøring

Rengjør enkeltdelene som angitt i tabellen.

Rengjør alle deler rett etter bruk for å hindre at rester tørker inn.

→ Fig. **27**

10.1 Eksempel på oppskrift

Her finner du et eksempel på oppskrift som er utviklet spesielt for ditt apparat.

OBS!

Apparatet kan bli skadet ved bruk av uegnede rengjøringsmidler eller på grunn av feil rengjøring.

- ▶ Ikke bruk rengjøringsmidler som inneholder alkohol eller sprit.
- ▶ Ikke bruk skarpe, spisse gjenstander eller metallgjenstander.
- ▶ Ikke bruk skurekluter eller skurende rengjøringsmidler.

Tips: Det kan oppstå misfarging av plastdelene, f.eks. når det bearbeides gulrøtter. Fjern misfarging med en myk klut og noen dråper matolje.

9 Spesialtilbehør

Tilbehør kan kjøpes hos kundeservice, hos forhandleren eller på Internett. Bruk bare originalt tilbehør, ettersom dette er nøyaktig tilpasset apparatet.

Tilbehør er apparatspesifikt. Oppgi alltid den nøyaktige betegnelsen (E-Nr.) på apparatet når du kjøper tilbehør. → Side 116

Du kan få mer informasjon om hvilket tilbehør som finnes for apparatet ditt, i katalogen vår, i nettbutikken eller hos kundeservice.

www.bosch-home.com

10 Eksempler på bruk

Overhold opplysningene og verdiene i tabellen.

→ Fig. **28**

Merk: For at ingrediensene i gjærdeig eller surdeig med høyt vanninnhold skal blandes best mulig, må væsken has i bollen først.

Oppskrift	Ingredienser	Bearbeidning
Tung fruktkake	<ul style="list-style-type: none">▪ 3 egg▪ 135 g sukker▪ 135 g margarin▪ 255 g mel▪ 10 g bakepulver▪ 150 g korinter▪ 150 g blandet tørr frukt <p>Merk: Bearbeid maks. 2-dobbelt mengde samtidig.</p>	<ul style="list-style-type: none">▪ Sett inn rørepinnen.▪ Fyll på alle ingrediensene, bortsett fra tørr frukt.▪ 30 sekunder bearbeides på trinn 4.▪ Bearbeid deretter 3-5 minutter på trinn 4.▪ Still inn på trinn 4.▪ Tilsett tørr frukt innen 30-60 sekunder.

11 Utbedring av feil

Du kan selv utbedre små feil på apparatet. Benytt deg av informasjonen om feilsøking før du tar kontakt med kundeservice. På den måten unngår du unødige kostnader.

ADVARSEL

Fare for elektrisk støt!

Ukyndige reparasjoner er farlig.

- ▶ Kun opplært fagpersonell skal utføre reparasjoner på maskinen.
- ▶ Det må kun brukes originale reservedeler til reparasjon av maskinen.
- ▶ Dersom det oppstår skader på apparatets strømkabel, må den skiftes ut av produsenten, kundeservice eller av en annen kvalifisert person for å unngå at det oppstår fare.

Feil	Årsak og feilsøking
Apparatet virker ikke.	Støpselet på strømledningen er ikke satt i. <ul style="list-style-type: none"> ▶ Koble apparatet til strømmettet.
	Sikringen i sikringsskapet har gått. <ul style="list-style-type: none"> ▶ Kontroller sikringen i sikringsskapet.
	Svikt på strømforsyningen. <ul style="list-style-type: none"> ▶ Kontroller om lyset i rommet eller andre apparater i rommet virker.
Apparatet starter ikke bearbeidningen.	Dreiebryteren er feil innstilt. <ul style="list-style-type: none"> ▶ Sett dreiebryteren på O før bearbeidningen.
Apparatet starter ikke bearbeidningen, eller slås av under bearbeidningen.	Bearbeidningsmengden er for stor, eller arbeidstiden var for lang. <ul style="list-style-type: none"> ▶ Sett dreiebryteren på O. ▶ Reduser mengden av ingredienser. ▶ La apparatet avkjøles for å deaktivere overlastvernet.
	Apparatet eller tilbehøret er blokkert. <ul style="list-style-type: none"> ▶ Sett dreiebryteren på O. ▶ Fjern blokkeringen.
	Svingarmen er ikke korrekt i inngrep eller har løsnet. <ol style="list-style-type: none"> 1. Sett dreiebryteren på O. 2. Beveg svingarmen til den går korrekt i inngrep.

Feil	Årsak og feilsøking
Ikke mulig å åpne eller lukke svingarmen, fordi verktøyet er klemt fast i bollen.	<p>Drevet er ikke i park-stilling.</p> <ol style="list-style-type: none"> 1. Sett dreiebryteren på O. 2. Ta ut verktøyet og lukk svingarmen hvis svingarmen er åpen. 3. Sett dreiebryteren kort på 1 og deretter på O igjen. <p>✓ Drevet fortsetter å gå en kort tid etter at park-stilling er nådd.</p>
Vispen berører ikke bollen, eller ingrediensene blandes ikke riktig sammen.	<p>Avstanden til bollen er ikke korrekt innstilt.</p> <ul style="list-style-type: none"> ▶ Juster fininnstillingen av vispen. → "<i>Fininnstilling av visp</i>", Side 109

12 Avfallsbehandling

12.1 Avfallsbehandling av gammelt apparat

Med miljøvennlig avfallsbehandling kan verdifulle råstoffer gjenvinnes.

1. Trekk ut strømkabelens støpsel.
2. Kapp av strømkabelen.
3. Kast apparatet på en miljøvennlig måte.

Du kan innhente informasjon om aktuelle muligheter for avfallsbehandling hos en spesialisert forhandler eller hos kommuneadministrasjonen der du bor.



Dette apparatet er klassifisert i henhold til det europeiske direktivet 2012/19/EU om avhending av elektrisk- og elektronisk utstyr (waste electrical and electronic equipment – WEEE). Direktivet angir rammene for innlevering og gjenvinning av innbytteprodukter.

Når du tar kontakt med kundeservice, trenger du produktnummer (E-Nr.) og produksjonsnummer (FD) for apparatet. Kontaktinformasjonen for kundeservice finner du i den vedlagte kundeserviceoversikten eller på våre nettsider.

13.1 Produktnummer (E-Nr.) og produksjonsnummer (FD)

Du finner produktnummeret (E-Nr.) og produksjonsnummeret (FD) på apparatets typeskilt. Du kan skrive ned opplysningene, slik at du har data for apparatet og telefonnummeret til kundeservice raskt tilgjengelig når du trenger dem.

13 Kundeservice

Innenfor EØS får du funksjonsrelevante original-reservedeler i samsvar med gjeldende økodesigndirektivet hos vår kundeservice i minst 7 år fra apparatet bringes ut på markedet.

Merk: I rammen av produsentens garantivilkår er bruk av kundeservice gratis.

Du får detaljert informasjon om garantitid og garantivilkår i ditt land hos vår kundeservice, din forhandler eller på våre nettsider.

Mer information finns i den digitala användarhandboken.



Innehållsförteckning

1 Säkerhet.....	118		
1.1 Allmänna anvisningar	118	7.3 Användning av moment-	
1.2 Användning för avsett ändamål.....	118	kopplingen.....	126
1.3 Begränsning av användarkretsen.....	119	7.4 Slutför bearbetningen	126
1.4 Säkerhetsföreskrifter	119	7.5 Användning av tillbehörsdrivningar	126
2 Undvika sakskador	122	8 Rengöring och skötsel	127
3 Miljöskydd och sparsamhet	122	8.1 Rengöringsmedel	127
3.1 Förpackningsmaterialet.....	122	8.2 Översikt rengöring.....	127
4 Uppackning och kontroll	122	9 Extratillbehör.....	127
4.1 Uppackning av apparaten och delarna	122	10 Användningsexempel	127
4.2 Leveransomfattning.....	122	10.1 Receptexempel	127
4.3 Uppställning av apparaten	122	11 Avhjälpning av fel	129
5 Lär känna.....	122	12 Avfallshantering.....	131
5.1 Apparat.....	122	12.1 Omhändertagande av begagnade apparater.....	131
5.2 Symboler	123	13 Kundtjänst	131
5.3 Vridreglage	123	13.1 Produktnummer (E-nr.) och tillverkningsnummer (FD)	131
5.4 Ljudsignal	123		
5.5 Svängarm och drivningar	123		
5.6 Verktyg	124		
5.7 Feineinstellung des Schlagbesens.....	124		
5.8 Säkerhetssystem	125		
6 Före första användningen	125		
6.1 Rengöring av apparater och delar före den första användningen.....	125		
7 Användningsprincip	125		
7.1 Förbered apparaten	125		
7.2 Bearbetning av ingredienser med verktygen.....	126		



1 Säkerhet

Följ säkerhetsanvisningarna nedan.

1.1 Allmänna anvisningar

- Läs igenom anvisningen noga.
- Följ de extra anvisningarna när du använder tillbehör som medföljer eller som är tillval.
- Förvara bruksanvisningen och produktinformationen för senare användning eller till nästa ägare.
- Anslut inte enheten om den har transportskador.

1.2 Användning för avsett ändamål

Använd bara enheten för:

- med originaldelar och originaltillbehör.
- för att röra om, knåda och vispa matvaror.
- för ytterligare tillämpningar som beskrivs i bruksanvisningarna för medföljande eller tillvalda tillbehör.
- med de bearbetningsmängder och bearbetningstider som normalt förekommer i hushåll.
- under tillsyn.
- i privata hushåll och i slutna utrymmen i hemmiljö vid rumstemperatur.
- upp till max. 2000°möh.

Koppla bort apparaten från elnätet när du:

- bör apparaten inte användas.
- inte har tillsyn över den.
- sätter ihop den.
- tar isär den.
- rengör den.
- kommer i närheten av roterande delar.
- byter verktyg.
- råkar ut för ett fel.

1.3 Begränsning av användarkretsen

Apparaten får användas av personer med nedsatt fysisk, sensorisk eller mental förmåga eller brist på erfarenhet och/eller kunskap, om de står under tillsyn eller om de har instruerats om hur apparaten ska användas säkert och har förstått de risker som sammanhänger med detta.

Låt inte barn leka med enheten.

Barn får inte utföra rengöring och användarskötsel.

Låt inte barn använda apparaten. Håll barn borta från apparaten och anslutningsledningen.

1.4 Säkerhetsföreskrifter

⚠ VARNING! – Risk för elstötar!

Skadad maskin eller sladd är farligt.

- ▶ Använd aldrig skadad enhet.
- ▶ Använd aldrig en apparat med sprucken trasig yta.
- ▶ Dra aldrig i sladden för att göra maskinen strömlös. Dra alltid i kontakten, inte sladden.
- ▶ Dra direkt ur sladdens kontakt eller slå av säkringen i proppskåpet om maskin eller sladd är skadade.
- ▶ Ring service. → *Sid. 131*

Obehöriga reparationer är farliga.

- ▶ Anslut och använd bara maskinen enligt uppgifterna på typskylten.

Obehöriga reparationer är farliga.

- ▶ Det är bara specialutbildad personal som får reparera maskinen.
- ▶ Maskinen får bara repareras med originalreservdelar.
- ▶ Om apparatens nätanslutningsledning blir skadad måste den för att risker ska förhindras bytas av tillverkaren eller dennes kundtjänst eller av en person med likvärdiga kvalifikationer.

Risk för stötar om fukt tränger in!

- ▶ Sänk aldrig ner apparaten eller nätanslutningsledningen i vatten och maskindiska dem inte.
- ▶ Använd bara maskinen i slutna utrymmen.
- ▶ Exponera aldrig maskinen för kraftig värme och fukt.

- ▶ Använd inte ångrengöring eller högtryckstvätt för att rengöra apparaten.

Skadad sladdisolering är farligt.

- ▶ Låt aldrig sladden komma i kontakt med heta maskindelar eller värmekällor.
- ▶ Låt aldrig sladden komma i kontakt med vassa spetsar eller kanter.
- ▶ Vecka, kläm och ändra aldrig sladden.

⚠ VARNING! – Brandrisk!

Stark värme kan antända enhet och övriga delar.

- ▶ Ställ aldrig enheten på eller i närheten av heta ytor.

⚠ VARNING! – Risk för personskador!

Roterande drivningar, verktyg eller tillbehör kan orsaka personskador.

- ▶ Låt inte händer, hår, kläder eller andra husgeråd komma i närheten av roterande delar.
- ▶ Sätt in och ta bort verktyg och tillbehör bara när apparaten står stilla och nätstickkontakten är uttagen.
- ▶ Stäng av apparaten och ta ut nätstickkontakten före verktygsbyte eller rengöring.
- ▶ Använd verktygen bara om skålen är insatt, locket är påsatt och skyddslocken är monterade på drivningarna.
- ▶ Öppna aldrig svängarmen under bearbetningen.

Om apparaten används med skadade delar finns risk för personskador.

- ▶ Byt delar som är spruckna eller skadade på annat sätt, eller som inte sitter fast korrekt, mot originalreservdelar.

⚠ VARNING! – Risk för krosskador!

Du kan få händer och fingrar i kläm.

- ▶ Håll inte i skålen när du sänker svängarmen.

⚠ VARNING! – Kvävningsrisk!

Barn kan dra förpackningsmaterial över huvudet eller trassla in sig i det och kvävas.

- ▶ Låt inte barn komma i närheten av förpackningsmaterial.

- ▶ Låt inte barn leka med förpackningsmaterialet.
Barn kan andas in eller svälja smådelar och kvävas av dem.
- ▶ Låt inte barn komma i närheten av smådelar.
- ▶ Låt inte barn leka med smådelar.

⚠ VARNING! – Risk för hälsoskada!

Smuts på ytor kan vara hälsofarligt.

- ▶ Följ rengöringsanvisningarna.
- ▶ Rengör före varje användning de ytor som kan komma i kontakt med matvaror.

2 Undvika saksador

OBS!

Felaktig användning kan orsaka saksador.

- ▶ Använd inte olika drivningar samtidigt.
- ▶ Kör aldrig apparaten längre tid än nödvändigt.
- ▶ Kör aldrig apparaten på tomgång.
- ▶ Använd aldrig originaldelar och originaltillbehör som är avsedda för andra apparater.
- ▶ Överskrid inte de maximala bearbetningsmängderna.
- ▶ Kontrollera före användningen om det finns främmande föremål i skålarna och ta i så fall bort föremålen.

3 Miljöskydd och sparsamhet

3.1 Förpackningsmaterialet

Förpackningsmaterialen är miljövänliga och återvinningsbara.

- ▶ Källsortera och omhänderta de olika beståndsdelarna.

4 Uppackning och kontroll

Här får du veta vad du måste tänka på vid uppackningen.

4.1 Uppackning av apparaten och delarna

1. Ta ut apparaten ur förpackningen.
2. Ta ut alla andra delar och medföljande dokument ur förpackningen och ha dem till hands.

3. Omhänderta förpackningsmaterialet.
4. Ta bort dekalerna och folier.

4.2 Leveransomfattning

Kontrollera efter uppackningen att inga delar är transportskadade och att leveransen är komplett.

Notera: Allt efter utrustning levereras apparaten med ytterligare tillbehör. Ta ut tillbehörsanvisningarna ur den extra leveransen.

→ Fig. 1

A	Motordel med blandarskål
B	Lock med inbyggt matarrör
C	Flexi-visp
D	Ballongvisp
E	Degkrok
F	Medföljande dokument

4.3 Uppställning av apparaten

1. Ställ apparaten på en stabil, vågrät, ren och slät arbetsyta.
2. Dra ut nätkabeln till den längd som du behöver.
3. Om du vill förkorta kabellängden skjuter du in kabeln i kabelfacket.
4. Sätt inte in nätstickkontakten.

5 Lär känna

5.1 Apparat

Här finns en översikt över apparatens beståndsdelar.

→ Fig. 2

1	Blandarskål
----------	-------------

2	Lock med inbyggt matarrör
3	Utkastarknapp för verktyg
4	Frigöringsknapp för svängarm
5	Svängarm
6	Strömvred
7	Skyddslock för drivning 2
8	Drivning 2
9	Skyddslock för drivning 3
10	Drivning 3
11	Huvuddrivning
12	Kabelfack
13	Greppurtag för transport
14	Utloppsöppning
15	Urtag för skål

5.2 Symboler

Här följer en översikt över symbolerna på apparaten.

Symbol	Beskrivning
	Positionsmarkering på huvudmenyn
	Positionsmarkering på drivning 3
	Sätt på skyddslocket för drivning 3 och  och skruva fast det 

5.3 Vridreglage

Med vridreglaget startar och stoppar du bearbetningen och väljer hastigheten.

Symbol	Funktion
	Stopp av bearbetningen.

Symbol	Funktion
	Rör ned ingredienserna med lägsta möjliga hastighet.
1	Bearbeta ingredienser på låg hastighet.
7	Bearbeta ingredienser på maxhastighet.
M	Bearbeta ingredienser kortvarigt med den högsta hastigheten. → "Användning av momentkopplingen", Sid. 126

5.4 Ljudsignal

Om det uppstår ett fel eller ett säkerhetssystem stänger av enheten hörs en ljudsignal.

Möjliga störningar inkluderar: Till exempel en svängarm som inte är ordentligt inkopplad eller en överhettad enhet.

→ "Avhjälpning av fel", Sid. 129

5.5 Svängarm och drivningar

Här följer en översikt över tillämpningarna allt efter svängarmposition och drivning.

Om du trycker på frigöringsknappen kan du föra svängarmen till önskat läge.

→ Fig. **3**

A

Förberedelser:

- Sätt in eller ta ut skålen.
- Sätt fast eller ta bort locket.
- Sätt in verktyget i huvuddrivningen eller ta ut det.
- Lägg större mängder av ingredienser i skålen.

B

Huvuddrivning:

Bearbeta ingredienserna med verktygen, t.ex. med grovvispen.

C Drivning 2:
Använd tillbehör, t.ex. Grön-saksskärare.

D Drivning 3:
Använd tillbehör, t.ex. Mixertillsats.

E Huvuddrivning:
Använd tillbehör, t.ex. Köttkvarn.

Notera: Svängarmen är försedd med funktionen EasyArm Lift. Funktionen stöder svängarmens uppåtrörelse.

5.6 Verktyg

Här får du veta det viktigaste om de olika verktygen.

Verktygen är försedda med en skyddshuv som skyddar drivningen mot smuts.

Utkastarknappen på svängarmen gör det lättare att ta bort verktygen.

Verktyg Användning



Degkrok

- Knåda degar, t.ex. jädeg, brödeg, pizzadeg, pastadeg, kakdeg.
- Nedrörning av matvaror som inte ska sönderdelas, t.ex. russin eller chokladbitar.



Ballongvisp

- Vispa äggvita och grädde (minst 30 % fetthalt).
- Blanda lätta degar, t.ex. småkakdegar.



Flexi-visp

- Rör ihop en deg, t.ex. mördeg, tårtdag, frukt-kaka.
- Röra ner ingredienser i smeten, t.ex. russin, chokladspån.

5.7 Feineinstellung des Schlagbesens

Korrigerar avståndet mellan skålen och grovvispen med feineinstellungen.

Notera: Grovvispen är fabriksinställd så att ingredienserna ska blandas optimalt med varandra.

Korrigerig av verktygsinställning

OBS!

Apparaten och verktygen kan bli skadade om verktygen är fel inställda.

- ▶ Använd aldrig ett verktyg som inte är som inte är rätt inställt.

Krav

- Nätstickkontakten är inte insatt.
 - Svängarmen är öppen.
 - Grovvispen är insatt.
 - Skålen är insatt.
1. Håll fast ballongvispen i underdelen med ena handen och lossa kontramuttern medurs med skiftnyckeln.
→ Fig. 4
 2. Ändra inställningen genom att vrida verktyget i önskad riktning.
→ Fig. 5
Följ tabellen:
- | | |
|--------------------|-------------------------------|
| Optima inställning | Verktyget vidrör skålen lätt. |
| vrid medurs | Lyft upp verktyget |
| vrid moturs | Sänk ned verktyget |
3. Tryck på frigöringsknappen och tryck ned svängarmen tills den snäpper fast.
 4. Kontrollera inställningen.
 5. Tryck på frigöringsknappen och lyft svängarmen tills den snäpper fast.

- Håll fast ballongvispen i underdelen med ena handen och dra åt kontramuttern moturs med skiftnyckeln.

5.8 Säkerhetssystem

Här följer en översikt över apparatens säkerhetssystem.

Startspärr

Startspärren förhindrar att apparaten startas oavsiktligt.

Apparaten kan bara slås på och manövreras om något av följande villkor är uppfyllt.

- Svängarmen har snäppt fast rätt i vågrätt läge.
- Svängarmen har snäppt fast rätt i lodrätt läge och drivningens skyddslock eller ett sammansatt tillbehör är rätt fastsatt.

Återstartspärr

Återstartspärren förhindrar att apparaten startar bearbetningen automatiskt efter ett strömbortfall.

Apparaten är åter inkopplad efter ett strömbortfall. Bearbetningen kan inte startas om förrän vridreglaget har ställts i läge O.

Överlastskydd

Överlastskyddet förhindrar att motorn och andra komponenter skadas på grund av alltför hög belastning.

Ljudsignal

Om det uppstår ett fel eller ett säkerhetssystem stänger av enheten hörs en ljudsignal.

Möjliga störningar inkluderar: Till exempel en svängarm som inte är ordentligt inkopplad eller en överhettad enhet.

→ "Avhjälpning av fel", Sid. 129

6 Före första användningen

Förbered apparaten för användning.

6.1 Rengöring av apparater och delar före den första användningen

- Tryck på frigöringsknappen och lyft svängarmen tills den snäpper fast.
- Vrid skålen medurs och ta ut den.
- Rengör alla delar som kommer i kontakt med matvaror innan du använder dem första gången.
→ "Rengöring och skötsel", Sid. 127
- Lägg fram de rengjorda och torkade delarna så att de är klara att använda.

7 Användningsprincip

7.1 Förbered apparaten

- Tryck på frigöringsknappen och lyft svängarmen tills den snäpper fast.
→ Fig. **6**
- Sätt in skålen i motordelen.
→ Fig. **7**
Observera urtagen i motordelen.
- Vrid skålen moturs till den snäpper fast.
→ Fig. **8**
- Sätt på locket på huvuddrivningen tills det snäpper fast.
→ Fig. **9**
Matarröret måste vara vänt framåt.
- Tryck in verktyget i huvuddrivningen tills det snäpper fast.
→ Fig. **10**
Skyddshuven  måste täcka huvuddrivningen helt.

- Lägg ingredienserna i skålen.
→ Fig. **11**
- Tryck på frigöringsknappen och tryck ned svängarmen tills den snäpper fast.
→ Fig. **12**

7.2 Bearbetning av ingredienser med verktygen

- Sätt in nätstickkontakten.
- Ställ in vridreglaget på önskad hastighet.
→ Fig. **13**
- Wenn gewünscht, weitere Zutaten während der Tillsätt de matvaror som ska bearbetas genom påfyllningsrret.
→ Fig. **14**
Om du ska tillsätta större mängder bör du stänga av apparaten, öppna svängarmen och lägga ingredienserna i skålen.
- Bearbeta ingredienserna tills önskat resultat har uppnåtts.
- Ställ vridreglaget i läge O.
→ Fig. **15**
Vänta tills apparaten står stilla.

7.3 Användning av momentkopplingen

- Ställ vridreglaget i läge M och håll fast det.
→ Fig. **16**
- ✓ Ingredienserna bearbetas med den högsta hastigheten.
- Släpp vridreglaget.
→ Fig. **17**
- ✓ Vridreglaget hoppar till läge O.
- ✓ Bearbetningen stoppas.

Tips! Momentkopplingen är särskilt lämplig för vearbetning med glasmixertillsats.

7.4 Slutför bearbetningen

- Ta ut stickkontakten.
→ Fig. **18**
- Tryck på frigöringsknappen och lyft svängarmen tills den snäpper fast.
→ Fig. **19**
- Om det är svårt att öppna svängarmen, eller im mycket deg jar klibbat fast på verktyget, ska du glra så här:
 - Öppna svängarmen något och skrapa bort degen från verktyget med en degskrapa eller en träsked.
 - Öppna svängarmen helt, ta bort kvarvarande degrester från verktyget och ta först därefter ut verktyget.
- Tryck på utkastarknappen för att lossa verktygen.
→ Fig. **20**
Tryck på utkastarknappen bara om svängarmen är öppen, annars kan verktyget klämmas vast i skålen.
- Dra av locket från huvuddrivningen.
→ Fig. **21**
- Vrid skålen medurs och ta ut den.
→ Fig. **22**

7.5 Användning av tillbehörsdrivningar

Anmärkningar

- Ta av skyddslocket om du vill använda tillbehör på drivning 2 eller 3.
- Håll alltid drivningar som inte används stängda med skyddslocken.
- Följ bruksanvisningen för tillbehören.

1. Lyft upp skyddslocket från drivningen 2 vud hålet på sidan och ta bort det.
→ Fig. **23**
2. Sätt på skyddslocket på drivningen 2 och tryck fast det.
→ Fig. **24**
3. Vrid skyddslocket på drivning 3 moturs och ta av det.
→ Fig. **25**
4. Sätt på skyddslocket för drivning 3 och skruva fast det medurs.
→ Fig. **26**

8 Rengöring och skötsel

Du måste rengöra och sköta om maskinen noga för att den ska fungera.

8.1 Rengöringsmedel

Här får du veta vilka rengöringsmedel som är lämpliga för din apparat.

OBS!

Olämpliga rengöringsmedel eller felaktig rengöring kan skada enheten.

- ▶ Använd inga alkoholhaltiga rengöringsmedel.
- ▶ Använd inga vassa, spetsiga eller metalliska föremål.
- ▶ Använd inga trasor eller rengöringsmedel som kan repa apparaten.

8.2 Översikt rengöring

Rengör de olika delarna enligt anvisningarna i tabellen.

Rengör alla delar direkt efter användningen så att inga rester torkar in.

→ Fig. **27**

10.1 Receptexempel

Här följer ett receptexempel som har tagits fram speciellt för din apparat.

OBS!

Olämpliga rengöringsmedel eller felaktig rengöring kan skada enheten.

- ▶ Använd inga alkoholhaltiga rengöringsmedel.
- ▶ Använd inga vassa, spetsiga eller metalliska föremål.
- ▶ Använd inga trasor eller rengöringsmedel som kan repa apparaten.

Tips! Missfärgningar kan uppkomma på plastdelarna, t.ex. vid bearbetning av morötter. Ta bort missfärgningarna med en mjuk trasa och några droppar matolja.

9 Extratillbehör

Du kan köpa tillbehör hos kundtjänsten, i fackhandeln eller via Internet.

Använd bara originaltillbehör. De är exakt anpassade till apparaten.

Tillbehören är apparatspecifika. Ange alltid din apparats exakta beteckning (E-Nr.) vid köpet. → Sid. 131

De tillbehör som finns till din apparat visas i vår katalog, i online-shopen och hos kundtjänsten.
www.bosch-home.com

10 Användningsexempel

Följ uppgifterna och värdena i tabellen.

→ Fig. **28**

Notera: För att bäst blanda ingredienserna för jästdegare eller surdegare med hög vattenhalt, håll vätskan i skålen först.

Recept	Ingredienser	Bearbetning
Tjock fruktkaka	<ul style="list-style-type: none">▪ 3 ägg▪ 135 g socker▪ 135 g margarin▪ 255 g mjöl▪ 10 g bakpulver▪ 150 g korinter▪ 150 g blandad torkad frukt <p>Notera: Bearbeta högst 2 gånger mängden samtidigt.</p>	<ul style="list-style-type: none">▪ Sätt in grovvispen.▪ Tillsätt alla ingredienser utom den torkade frukten.▪ Bearbeta under 30 sekunder på steg ④.▪ Bearbeta sedan under 3-5 minuter på steg 4.▪ Ställ in steg ④.▪ Tillsätt den torkade frukten inom 30-60 sekunder.

11 Avhjälpning av fel

Småfel på enheten kan du åtgärda själv. Använd informationen om felåtgärder innan du kontaktar service. Då slipper du onödiga kostnader.

VARNING!

Risk för elstötar!

Obehöriga reparationer är farliga.

- ▶ Det är bara specialutbildad personal som får reparera maskinen.
- ▶ Maskinen får bara repareras med originalreservdelar.
- ▶ Om apparatens nätanslutningsledning blir skadad måste den för att risker ska förhindras bytas av tillverkaren eller dennes kundtjänst eller av en person med likvärdiga kvalifikationer.

Fel	Orsak och felsökning
Apparaten fungerar inte.	Kontakten sitter inte i. <ul style="list-style-type: none"> ▶ Anslut apparaten till elnätet.
	Säkringen har gått i proppskåpet. <ul style="list-style-type: none"> ▶ Kontrollera säkringen i säkringsboxen.
	Strömförsörjningen har fallit bort. <ul style="list-style-type: none"> ▶ Kontrollera om rumsbelysningen eller andra apparater i rummet fungerar.
Apparaten startar inte bearbetningen.	Vridreglaget är fel inställt. <ul style="list-style-type: none"> ▶ Ställ före bearbetningen vridreglaget i läge O.
Apparaten startar inte bearbetningen eller stängs av under bearbetningen.	För stor bearbetningsmängd eller för lång bearbetningstid. <ul style="list-style-type: none"> ▶ Ställ vridreglaget i läge O. ▶ Minska mängden ingredienser. ▶ Låt apparaten svalna så att överlastsäkringen avaktiveras.
	Apparaten eller tillbehören är blockerade. <ul style="list-style-type: none"> ▶ Ställ vridreglaget i läge O. ▶ Ta bort blockeringen.
	Svängarmen har inte snäppt fast korrekt eller har lossnat. <ol style="list-style-type: none"> 1. Ställ vridreglaget i läge O. 2. För svängarmen tills den snäpper fast rätt.

Fel	Orsak och felsökning
Det går inte att öppna eller stänga svängarmen, eftersom ett verktyg sitter fast i skålen.	Drivningen står inte i parkeringsläge. 1. Ställ vridreglaget i läge O. 2. När svängarmen är öppen kan du ta ut verktygen och stänga svängarmen. 3. Ställ vredet kortvarigt i läge 1 och sedan åter i läge O. ✓ Drivningen fortsätter att gå en kort tid tills parkeringsläget har nåtts.
Grovispen berör inte skålen eller ingredienserna blir inte rätt blandade.	Avståndet till skålen är inte rätt inställt. ▶ Korrigera grovispens → " <i>Feineinstellung des Schlagbesens</i> ", Sid. 124 fininställning.

12 Avfallshantering

12.1 Omhändertagande av begagnade apparater

Genom en miljökompatibel avfallshandling kan värdefulla råmaterial återanvändas.

1. Ta ut nätanslutningsledningens stickkontakt.
 2. Klipp av nätanslutningsledningen.
 3. Omhänderta enheten miljövänligt.
- Information om aktuell avfallshandling kan du få hos återförsäljare och kommun.



Denna enhet är märkt i enlighet med det europeiska direktivet 2012/19/EU om avfall som utgörs av eller innehåller elektroniska produkter (waste electrical and electronic equipment - WEEE). Direktivet anger ramarna för inom EU giltigt återtagande och korrekt återvinning av uttjänta enheter.

Utförligare information om garantitid och garantivillkor i ditt land finns hos service, återförsäljare eller på vår webbsajt.

När du kontaktar kundtjänsten behöver du ha apparatens produktnummer (E-nr.) och tillverkningsnummer (FD).

Kontaktuppgifterna till kundtjänsten finns i den medföljande kundtjänstföreteckningen eller på vår webbplats.

13.1 Produktnummer (E-nr.) och tillverkningsnummer (FD)

Produktnumret (E-nr.) och tillverkningsnumret (FD) står på maskinens typskylt.

Skriv upp dina apparatuppgifter och telefonnumret till kundtjänsten så att du snabbt kan hitta dem.

13 Kundtjänst

Funktionsrelevanta originalreservdelar enligt gällande ekodesignförordning går att beställa från service minst 7 år efter lanseringen av maskinen inom EES.

Notera: Kundtjänstens åtgärder är kostnadsfria inom ramen för tillverkarens garantivillkor.

Lisätietoja on digitaalisessa käyttöoppaassa.



Sisällysluettelo

1 Turvallisuus.....	133		
1.1 Yleisiä ohjeita	133		
1.2 Määräyksenmukainen käyttö..	133		
1.3 Käyttäjien rajoitukset	134		
1.4 Turvallisuusohjeet.....	134		
2 Esinevahinkojen välttäminen ..	137		
3 Ympäristönsuojelu ja säästö... 137			
3.1 Pakkausmateriaalin hävittäminen	137		
4 Pakkauksesta purkaminen ja tarkastus.....	137		
4.1 Laitteen ja osien purkaminen pakkauksesta	137		
4.2 Toimituksen sisältö.....	137		
4.3 Laitteen asennus	137		
5 Tutustuminen	138		
5.1 Laite	138		
5.2 Symbolit.....	138		
5.3 Kierrettävä valitsin	138		
5.4 Äänimerkki.....	138		
5.5 Kääntyvä varsi ja käyttö	138		
5.6 Varusteet	139		
5.7 Pallovispilän hienosäätö.....	139		
5.8 Turvajärjestelmät	140		
6 Ennen ensimmäistä käyttöä	140		
6.1 Laitteen ja sen osien puhdistaminen ennen ensimmäistä käyttöä.....	140		
7 Käytön perusteet.....	141		
7.1 Laitteen alkuvalmistelut	141		
7.2 Aineiden käsittely välineillä.....	141		
7.3 Jaksottainen käyttö.....	141		
		7.4 Käsittelyn lopetus	141
		7.5 Varusteiden käyttöliitännän käyttö	142
8 Puhdistus ja hoito	142		
8.1 Puhdistusaine	142		
8.2 Puhdistusohjeet	142		
9 Lisävarusteet.....	143		
10 Käyttöesimerkkejä	143		
10.1 Reseptiesimerkki	143		
11 Toimintahäiriöiden korjaaminen.....	144		
12 Hävittäminen	146		
12.1 Käytöstä poistetun laitteen hävittäminen	146		
13 Huoltopalvelu	146		
13.1 Mallinumero (E-nro) ja valmistusnumero (FD)	146		



1 Turvallisuus

Noudata seuraavia turvallisuusohjeita.

1.1 Yleisiä ohjeita

- Lue tämä ohje huolellisesti.
- Jos käytät toimitukseen sisältyviä tai valinnaisia lisävarusteita, noudata lisäksi niiden ohjeita.
- Säilytä ohjeet ja tuotetiedot myöhempää käyttötarvetta tai mahdollista uutta omistajaa varten.
- Jos laitteessa on kuljetusvaurioita, älä kytke laitetta käyttöön.

1.2 Määräyksenmukainen käyttö

Käytä laitetta vain:

- valmistajan alkuperäisillä osilla ja varusteilla.
- ruoka-aineiden sekoittamiseen, vatkaamiseen ja taikinan vaivaamiseen.
- muihin käyttötarkoituksiin, jotka on kuvattu toimitukseen sisältyvässä käyttöohjeessa tai lisävarusteiden ohjeissa.
- kotitalouksissa tavallisten määrien käsittelyyn ja keskeytyksettä ainoastaan ohjeissa ilmoitetun ajan.
- valvonnan alaisena.
- yksityisissä kotitalouksissa ja kodinomaisen ympäristön suljetuissa tiloissa huonelämpötilassa.
- enintään 2000 m korkeudella merenpinnasta.

Katkaise laitteen virransyöttö, kun:

- Älä käytä laitetta.
- et valvo laitetta.
- kokoat laitetta.
- irrotat laitteen osia.
- puhdistat laitetta.
- lähestyt pyöriviä osia.
- vaihdat työkaluja.
- havaitset virheen.

1.3 Käyttäjien rajoitukset

Fyysisiltä, sensorisilta tai henkisiltä valmiuksiltaan rajoitteiset taikka kokemattomat ja/tai taitamattomat henkilöt voivat käyttää tätä laitetta, jos heidän turvallisuudestaan vastaava henkilö valvoo heitä tai on perehdyttänyt heidät laitteen turvalliseen käyttöön ja käytöstä aiheutuviin vaaroihin.

Lapset eivät saa leikkiä laitteella.

Lapset eivät saa puhdistaa laitetta tai tehdä sille mitään käyttäjälle kuuluvia huoltotöitä.

Lapset eivät saa käyttää laitetta. Pidä lapset poissa laitteen ja liitäntäjohdon lähetyviltä.

1.4 Turvallisuusohjeet

⚠ VAROITUS – Sähköiskun vaara!

Viallinen laite tai verkkojohto on vaarallinen.

- ▶ Älä käytä viallista laitetta.
- ▶ Jos laitteen pinta on haljennut tai murtunut, sitä ei saa missään tapauksessa käyttää.
- ▶ Älä vedä verkkojohdosta, kun irrotat laitteen sähköverkosta. Vedä aina verkkojohdon pistokkeesta.
- ▶ Jos laite tai verkkojohto on rikki, irrota heti verkkojohdon pistoke tai kytke sulake sulakerasiassa pois päältä.
- ▶ Soita huoltopalveluun. → *Sivu 146*

Epäasianmukaiset asennukset ovat vaarallisia.

- ▶ Liitä laite ainoastaan tyyppikilvessä olevien tietojen mukaiseen sähköverkkoon.

Epäasianmukaiset korjaukset ovat vaarallisia.

- ▶ Laitteen korjaustöitä saavat tehdä vain alan ammattilaiset.
- ▶ Laitteen korjaukseen saa käyttää vain alkuperäisiä varaosia.
- ▶ Jos laitteen verkkojohto vaurioituu, sen saa turvallisuussyistä vaihtaa vain valmistaja, sen huoltopalvelu tai vastaavan pätevyyden omaava henkilö.

Laitteeseen pääsevä kosteus voi aiheuttaa sähköiskun.

- ▶ Laitetta tai verkkojohtoa ei saa upottaa veteen eikä pestä astianpesukoneessa.
- ▶ Käytä laitetta vain suljetuissa tiloissa.

- ▶ Älä altista laitetta voimakkaalle kuumuudelle tai kosteudelle.
 - ▶ Älä käytä laitteen puhdistukseen höyry- tai painepesuria.
- Verkkojohdon viallinen eristys on vaarallinen.
- ▶ Varmista, että verkkojohto ei koske laitteen kuumiin osiin tai lämmönlähteisiin.
 - ▶ Varmista, että verkkojohto ei koske teräviin ulokkeisiin tai reunoihin.
 - ▶ Verkkojohtoa ei saa taittaa, jättää puristuksiin eikä muuttaa.

⚠ VAROITUS – Tulipalovaara!

Voimakas kuumuus voi saada laitteen ja muut osat syttymään.

- ▶ Älä koskaan aseta laitetta kuumien pintojen päälle tai läheisyyteen.

⚠ VAROITUS – Loukkaantumisvaara!

Pyörivät käyttöliitännät, välineet tai varusteet voivat aiheuttaa tapaturmia.

- ▶ Pidä kädet, hiukset, vaatteet tms. loitolla pyörivistä osista.
 - ▶ Irrota ja kiinnitä välineitä ja varusteita vain, kun käyttöliitäntä on pysähtynyt ja laite irrotettu pistorasiasta.
 - ▶ Ennen välineiden vaihtoa ja puhdistusta kytke laite pois toiminnasta ja vedä pistoke pistorasiasta.
 - ▶ Käytä välineitä vain, kun kulho, kansi ja käyttöliitäntöjen suojakannet ovat paikoillaan.
 - ▶ Älä koskaan avaa kääntyvää vartta laitteen käydessä.
- Viallisia osia sisältävän laitteen käyttö voi aiheuttaa tapaturmia.
- ▶ Osat, joissa on halkeamia tai muita vaurioita tai jotka eivät ole kunnolla kohdallaan, on vaihdettava valmistajan alkuperäisiin varaosiin.

⚠ VAROITUS – Murskaantumisvaara!

Kädet ja sormet voivat jäädä puristuksiin.

- ▶ Älä koske kulhoon, kun lasket kääntyvän varren alas.

⚠ VAROITUS – Tukehtumisvaara!

Lapset saattavat leikkiessään esim. vetää pakkausmateriaaleja päähänsä tai kääriytyä niihin ja tukehtua.

- ▶ Pidä pakkausmateriaali poissa lasten ulottuvilta.

- ▶ Älä anna lasten leikkiä pakkausmateriaalilla. Lapset voivat vetää henkeen tai niellä pieniä osia ja tukehtua niihin.
- ▶ Pidä pienet osat poissa lasten ulottuvilta.
- ▶ Älä anna lasten leikkiä pienillä osilla.

⚠ VAROITUS – Terveysriski!

Pinnoilla olevat epäpuhtaudet voivat vaarantaa terveyden.

- ▶ Noudata puhdistusohjeita.
- ▶ Puhdista aina ennen käyttöä kaikki pinnat, jotka ovat kosketuksissa elintarvikkeiden kanssa.

2 Esinevahinkojen välttäminen

HUOMIO!

Epäasianmukainen käyttö voi aiheuttaa aineellisia vahinkoja.

- ▶ Älä käytä erilaisia käyttölaitteita samanaikaisesti.
- ▶ Laitetta ei saa käyttää pidempään kuin on tarpeen.
- ▶ Älä koskaan käytä laitetta tyhjäkäynnillä.
- ▶ Älä koskaan käytä alkuperäisiä osia ja varusteita muiden laitteiden kanssa.
- ▶ Älä ylitä enimmäiskäsittelymääriä.
- ▶ Tarkista ennen käyttöä, ettei astiassa ole vierasesineitä, ja poista mahdolliset vierasesineet.

3 Ympäristönsuojelu ja säästö

3.1 Pakkausmateriaalin hävittäminen

Pakkausmateriaalit ovat ympäristöystävällisiä ja kierrätyskelpoisia.

- ▶ Hävitä yksittäiset osat lajiteltuina.

4 Pakkauksesta purkamisen ja tarkastus

Kerromme tässä, mitä on huomioitava purettaessa laitetta pakkauksesta.

4.1 Laitteen ja osien purkamisen pakkauksesta

1. Ota laite pakkauksesta.
2. Ota kaikki muut osat ja mukana toimitetut asiakirjat pakkauksesta ja aseta ne ulottuville.
3. Poista pakkausmateriaali.
4. Poista tarrat ja muovit.

4.2 Toimituksen sisältö

Kun olet poistanut kaikki osat pakkauksesta, tarkista ettei niissä ole kuljetusvaurioita ja että kaikki osat ovat mukana.

Huomautus: Laitteen mukana toimitetaan varustuksesta riippuen erilaisia lisävarusteita. Lisävarusteiden ohjeista löydät niiden toimitukseen kuuluvat osat.

→ Kuva 1

A Peruslaite ja sekoituskulho

B Kansi, jossa on integroitu syöttösuppilo

C Flexi-vispilät

D Pallovispilä

E Taikinakoukku

F Mukana toimitetut asiakirjat

4.3 Laitteen asennus

1. Aseta laite tukevalle, tasaiselle ja puhtaalle työtasolle.
2. Vedä verkkojohto vaadittavaan pituuteen.
3. Voit lyhentää johtoa työntämällä sitä säilytyslokeroon.
4. Älä liitä pistoketta pistorasiaan.

5 Tutustuminen

5.1 Laite

Tästä löydät yleiskuvan laitteen osista.

→ Kuva **2**

1	Sekoituskulho
2	Kansi, jossa on integroitu syöttösuppilo
3	Vapautuspainike varusteita varten
4	Kääntyvän varren avaamispainike
5	Kääntyvä varsi
6	Kierrettävä valitsin
7	Käyttöliitännän suojakansi 2
8	Käyttöliitäntä 2
9	Käyttöliitännän suojakansi 3
10	Käyttöliitäntä 3
11	Pääkäyttöakseli
12	Johdon säilytystila
13	Kahvat kuljetusta varten
14	Poistoaukko
15	Kolot kulhoa varten

5.2 Symbolit

Tästä löydät yleiskuvan laitteen symboleista.

Symboli	Kuvaus
▼	Kohdistusmerkinnät pääkäyttökäytöllä
▲	Kohdistusmerkki käyttöliitännässä 3.

Symboli Kuvaus

i	
▼ — 🔒	Aseta käyttöliitännän 3 suojakansi paikalleen ja kierrä 🔒 kiinni.

5.3 Kierrettävä valitsin

Kierrettävällä valitsimella aloitetaan ja lopetetaan aineiden käsittely sekä valitaan nopeus.

Symboli Toiminto

Symboli	Toiminto
○	Käsittelyn lopettaminen.
📄	Aineiden sekoittaminen joukkoon pienimmällä nopeudella.
1	Aineiden käsittely alhaisella nopeudella.
7	Aineiden käsittely suurimmalla nopeudella.
M	Aineiden käsittely lyhyen aikaa suurimmalla nopeudella. → "Jaksottainen käyttö", Sivu 141

5.4 Äänimerkki

Jos laitteessa on toimintahäiriö tai turvajärjestelmä sammuttaa laitteen, kuuluu äänimerkki.

Mahdollisia häiriöitä ovat esim. kääntövarsi, joka ei ole kunnolla kiinni, tai ylikuumentunut laite.
→ "Toimintahäiriöiden korjaaminen",
Sivu 144

5.5 Kääntyvä varsi ja käyttö

Täältä löydät yleiskuvauksen kääntyvän varren asennosta ja käyttötavoista riippuen sovelluksista.

Kun avaamispainiketta painetaan, kääntyvä varsi voidaan siirtää haluttuun asentoon.

→ Kuva 3

A Valmistelut:

- Kiinnitä tai poista kulho.
- Kiinnitä tai irrota kansi.
- Kiinnitä väline pääkäyttöakseliin tai poista.
- Täytä kulhoon suuri määrä ainesta.

B Pääkäyttöakseli:

Käsittele aineksia välineillä, esim. vispilällä.

C Käyttöliitانت 2:

Käytä varusteita, esim. Vihannesleikkuri.

D Käyttöliitانت 3:

Käytä varusteita, esim. Tehosekoitin.

E Pääkäyttöakseli:

Käytä varusteita, esim. Lihamyly.

Huomautus: Kääntyvässä varressa on EasyArm Lift-toiminto. Se tukee kääntyvän varren liikettä ylös.

5.6 Varusteet

Tässä kerromme eri välineiden oleelliset ominaisuudet. Välineissä on suojaus, joka suojaa käyttöliitانتää lialta. Kääntyvä varren vapautuspainike helpottaa välineiden poistamista.

Väline	Käyttö
	<p>Taikinakoukku</p> <ul style="list-style-type: none"> ■ Vaivaa esim. hiivataikin, leipätaikin, pizzataikin, nuudeltaikin, pikkuleipätaikin.



Väline	Käyttö
	<ul style="list-style-type: none"> ■ Sekoittaa taikinaan ainekset, joita ei tarvitse hienontaa, esim. rusinat tai suklaalastut.
	<p>Pallovispilä</p> <ul style="list-style-type: none"> ■ Vatkaa kerma- ja valkuaisvaahdon (rasvapitoisuus vähintään 30 %). ■ Sekoittaa kevyet taikinat, esim. sokerikakkutaikinan.
	<p>Flexi-vispilät</p> <ul style="list-style-type: none"> ■ Sekoittaa taikinan, esim. murotaikinan, kakkutaikinan, hedelmäkakkutaikinan. ■ Sekoittaa taikinan joukkoon ainekset, esim. rusinat ja suklaarouheen.



5.7 Pallovispilän hienosäätö

Korjaa kulhon ja pallovispilän välistä etäisyyttä hienosäädön avulla.

Huomautus: Pallovispilä on säädetty tehtaalla niin, että ainekset sekoittuvat parhaalla mahdollisella tavalla.

Välineiden säädön korjaaminen

HUOMIO!

Laite ja välineet voivat vahingoittua, jos välineet on säädetty väärin.

- ▶ Älä käytä välinettä, jos sitä ei ole asetettu oikein.

Vaatimukset

- Pistoketta ei ole liitetty pistorasiaan.
- Kääntyvä varsi on auki.
- Pallovispilä on kiinnitetty paikoilleen.
- Kulho on paikallaan.

fi Ennen ensimmäistä käyttöä

1. Pidä yhdellä kädellä kiinni pallovispilän alaosasta ja avaa vastamutteri kiertämällä sitä kiintoavaimella myötäpäivään.
→ Kuva 4
2. Asetuksen muuttamiseksi kierrä väline haluamaasi asentoon.
→ Kuva 5
Noudata taulukossa annettuja arvoja:

Optimaalinen säätö	Väline koskettaa kevyesti kulhoon.
kierrää myötäpäivään	Nosta välinettä
kierrä vastapäivään	Laske välinettä
3. Paina avaamispainiketta ja paina kääntyvää vartta alas, kunnes se lukittuu.
4. Tarkista säätö.
5. Paina avaamispainiketta ja nosta kääntyvää vartta, kunnes se lukittuu.
6. Pidä yhdellä kädellä kiinni pallovispilän alaosasta ja kiristä vastamutteri kiertämällä sitä kiintoavaimella vastapäivään.

5.8 Turvajärjestelmät

Tästä löydät yhteenvedon laitteen turvajärjestelmistä.

Turvalukko

Turvalukko estää laitteen tahattoman päällekytkemisen.

Laitteen voi käynnistää ja sitä voi käyttää vain, kun jokin seuraavista edellytyksistä täyttyy.

- Kääntyvä varsi on lukittunut oikein vaakasuoraan asentoon.

- Kääntyvä varsi on lukittunut oikein pystysuoraan asentoon ja käyttöliitännän suojakansi tai asennettu varuste on kiinnitetty oikein.

Uudelleenkäynnistymissuoja

Uudelleenkäynnistymissuoja estää laitteen käynnistymisen itsestään virran katkettua.

Laite kytketty jälleen päälle sähkökatkon jälkeen. Käsittely voidaan aloittaa uudelleen vasta, kun kierrettävä valitsin on viety asentoon O.

Ylikuormitussuoja

Ylikuormitussuoja estää moottorin ja muiden osien vioittumisen liian suuren kuormituksen seurauksena.

Äänimerkki

Jos laitteessa on toimintahäiriö tai turvajärjestelmä sammuttaa laitteen, kuuluu äänimerkki.

Mahdollisia häiriöitä ovat esim. kääntövarsi, joka ei ole kunnolla kiinni, tai ylikuumentunut laite.

→ "Toimintahäiriöiden korjaaminen", Sivu 144

6 Ennen ensimmäistä käyttöä

Valmistelee laite käyttöä varten.

6.1 Laitteen ja sen osien puhdistaminen ennen ensimmäistä käyttöä

1. Paina avaamispainiketta ja nosta kääntyvää vartta, kunnes se lukittuu.
2. Poista kulho myötäpäivään kääntäen.

3. Puhdista ennen käyttöä kaikki laitteen osat, jotka joutuvat kosketuksiin elintarvikkeiden kanssa.
→ "Puhdistus ja hoito", Sivu 142
4. Aseta puhdistetut ja kuivatut osat valmiiksi käyttöä varten.

7 Käytön perusteet

7.1 Laitteen alkuvalmistelut

1. Paina avaamispainiketta ja nosta kääntyvää vartta, kunnes se lukittuu.
→ Kuva 6
2. Aseta kulho peruslaitteeseen.
→ Kuva 7
Huomioi peruslaitteessa olevat kolot.
3. Käännä kulhoa vastapäivään, kunnes se lukittuu.
→ Kuva 8
4. Paina kansi pääkäyttöakselin päälle niin, että se lukittuu.
→ Kuva 9
Täyttösuppilon tulee osoittaa eteenpäin.
5. Paina väline pääkäyttöakseliin niin, että se lukittuu.
→ Kuva 10
Suojuksen [a] täytyy peittää koko pääkäyttöakseli.
6. Mittaa ainekset kulhoon.
→ Kuva 11
7. Paina avaamispainiketta ja paina kääntyvää vartta alas, kunnes se lukittuu.
→ Kuva 12

7.2 Ainesten käsittely välineillä

1. Liitä pistoke pistorasiaan.
2. Käännä kierrettävä valitsin haluttuun nopeuteen.
→ Kuva 13
3. Halutessasi lisää aineksia käsittelyn aikana kannessa olevan täyttöaukon kautta.
→ Kuva 14
Täytä kulhoon suurempi määrä ainesta sammuttamalla laite, avaamalla kääntyvä varsi ja kaatamalla ainesta kulhoon.
4. Käsittele aineksia, kunnes lopputulos on haluamasi.
5. Käännä kierrettävä valitsin asentoon O.
→ Kuva 15
Odot, kunnes laite pysähtyy.

7.3 Jaksottainen käyttö

1. Käännä kierrettävä valitsin asentoon M ja pidä siitä kiinni.
→ Kuva 16
- ✓ Aineksia käsitellään suurimmalla nopeudella.
2. Päästä kierrettävä valitsin irti.
→ Kuva 17
- ✓ Kierrettävä valitsin siirtyy asentoon O.
- ✓ Käsittely pysähtyy.

Ohje: Pitoasento soveltuu erityisesti lasitehosekoittimen käytölle.

7.4 Käsittelyn lopetus

1. Irrota pistoke pistorasiasta.
→ Kuva 18
2. Paina avaamispainiketta ja nosta kääntyvää vartta, kunnes se lukittuu.
→ Kuva 19

fi Puhdistus ja hoito

3. Jos kääntyvää vartta on vaikea avata tai välineessä on paljon taikinaa, toimi seuraavasti:
 - Avaa hieman kääntyvää vartta ja kaavi taikina pois välineestä lastalla tai puulusikalla.
 - Avaa kääntävä varsi kokonaan, poista jäljellä oleva taikinajäännös välineestä ja poista väline vasta sitten.
4. Vapauta ja poista työkalu painamalla vapautuspainiketta.
→ Kuva **20**
Paina vapautuspainiketta vain, kun kääntävä varsi on auki, muuten väline voi juuttua kulhoon.
5. Vedä kansi irti pääkäyttöakselilta.
→ Kuva **21**
6. Poista kulho myötöpäivään kääntäen.
→ Kuva **22**

7.5 Varusteiden käyttöliittämän käyttö

Huomautukset

- Irrota suojakansi, jotta voit käyttää varusteita käyttöliittännässä 2 tai 3.
 - Suojaa käyttämättömät käyttöliittännät aina suojakansilla.
 - Noudata myös erillisen varusteiden käyttöohjeen ohjeita.
1. Nosta käyttöliittämän 2 suojakantta sivuaukon kohdalla ja poista se.
→ Kuva **23**
 2. Laita käyttöliittämän 2 suojakansi paikoilleen ja paina se kiinni.
→ Kuva **24**
 3. Käännä käyttöliittämän 3 suojakantta vastapäivään ja poista se.
→ Kuva **25**

4. Aseta käyttöliittämän 3 suojakansi paikoilleen ja käännä sitä myötöpäivään.
→ Kuva **26**

8 Puhdistus ja hoito

Puhdista ja hoida laitetta huolellisesti, jotta se pysyy pitkään toimintakuntoisena.

8.1 Puhdistusaine

Kerromme tässä, mitkä puhdistusaineet soveltuvat laitteelle.

HUOMIO!

Epäsopivat puhdistusaineet tai virheellinen puhdistus voi vaurioittaa laitetta.

- ▶ Älä käytä alkoholi- tai spriipitoista puhdistusainetta.
- ▶ Älä käytä teräväreunaisia tai -kärkisiä tai metalliesineitä.
- ▶ Älä käytä hankaavia liinoja tai puhdistusaineita.

8.2 Puhdistusohjeet

Puhdista yksittäiset osat taulukon tietojen mukaan.

Puhdista kaikki osat käytön jälkeen, jotta elintarvikkeiden jäänteet eivät kuivu niihin kiinni.

→ Kuva **27**

HUOMIO!

Epäsopivat puhdistusaineet tai virheellinen puhdistus voi vaurioittaa laitetta.

- ▶ Älä käytä alkoholi- tai spriipitoista puhdistusainetta.
- ▶ Älä käytä teräväreunaisia tai -kärkisiä tai metalliesineitä.
- ▶ Älä käytä hankaavia liinoja tai puhdistusaineita.

Ohje: Muoviosiin voi tulla värjäntymiä, jos käsittelet esimerkiksi porkkanoita. Poista värjäntymät pehmeällä liinalla ja tipalla ruokaöljyä.

9 Lisävarusteet

Varusteita voit ostaa huoltopalvelusta, alan liikkeistä tai Internetin kautta. Käytä vain alkuperäisiä varusteita, koska ne sopivat tarkasti laitteeseen. Varusteet ovat laitekohtaisia. Ilmoita ostaessasi aina laitteesi tarkka mallinumero (E-Nr.). → *Sivu 146*

10.1 Reseptiesimerkki

Tästä löydät reseptiesimerkin, joka on suunniteltu erityisesti laitettasi varten.

Resepti	Ainekset	Käsittely
Mehevä hedelmäkakku	<ul style="list-style-type: none"> ■ 3 kananmunaa ■ 135 g sokeria ■ 135 g margariinia ■ 255 g jauhoja ■ 10 g leivinjauhetta ■ 150 g korintteja ■ 150 g kuivattuja sekahedelmiä <p>Huomautus: Käsittele kerrallaan enintään 2-kertainen määrä.</p>	<ul style="list-style-type: none"> ■ Käytä vispilää. ■ Lisää kulhoon kaikki muut ainekset paitsi kuivatut hedelmät. ■ Käsittele 30 sekuntia nopeudella 9. ■ Käsittele sitten 3-5 minuuttia nopeudella 4. ■ Valitse nopeus 9. ■ Lisää kuivatut hedelmät 30-60 sekuntia kuluessa.

10 Käyttöesimerkkejä

Noudata taulukossa annettuja tietoja ja arvoja.

→ *Kuva 28*

Huomautus: Runsaasti vettä sisältävien hiivataikainoiden tai hapantaikainoiden ainekset sekoittuvat parhaiten, kun kaadat kulhoon ensin nesteen.

11 Toimintahäiriöiden korjaaminen

Voit poistaa itse laitteen pienet toimintahäiriöt. Tutustu häiriöiden korjaamisesta annettuihin ohjeisiin ennen kuin otat yhteyden huoltopalveluun. Näin vältät turhia kustannuksia.

VAROITUS

Sähköiskun vaara!

Epäasianmukaiset korjaukset ovat vaarallisia.

- ▶ Laitteen korjaustöitä saavat tehdä vain alan ammattilaiset.
- ▶ Laitteen korjaukseen saa käyttää vain alkuperäisiä varaosia.
- ▶ Jos laitteen verkkojohto vaurioituu, sen saa turvallisuussyistä vaihtaa vain valmistaja, sen huoltopalvelu tai vastaavan pätevyyden omaava henkilö.

Vika	Syy ja vianhaku
Laite ei toimi.	<p>Verkkojohdon pistoke ei ole liitetty.</p> <ul style="list-style-type: none"> ▶ Liitä laite sähköverkkoon.
	<p>Sulake on luennut sulakerasiassa.</p> <ul style="list-style-type: none"> ▶ Tarkasta sulakerasiassa oleva sulake.
	<p>Virransaanti on katkennut.</p> <ul style="list-style-type: none"> ▶ Tarkista, toimivatko huoneen valot tai muut huoneessa olevat laitteet.
Laite ei aloita käsittelyä.	<p>Kierrettävä valitsin on asetettu väärin.</p> <ul style="list-style-type: none"> ▶ Käännä kierrettävä valitsin ennen käsittelyn aloittamista asentoon O.
Laite ei aloita käsittelyä tai kytkeytyy pois toiminnasta käytön aikana.	<p>Käsiteltävä määrä on liian suuri tai käsittelyaika liian pitkä.</p> <ul style="list-style-type: none"> ▶ Käännä kierrettävä valitsin asentoon O. ▶ Pienennä ainesten määrää. ▶ Anna laitteen jäähtyä, jotta ylikuormitussuoja palautuu normaalitilaan.
	<p>Laite tai varuste on jumiutunut.</p> <ul style="list-style-type: none"> ▶ Käännä kierrettävä valitsin asentoon O. ▶ Avaa jumiutunut kohta.
	<p>Kääntyvä varsi ei ole lukittunut kunnolla tai se on löystynyt.</p> <ol style="list-style-type: none"> 1. Käännä kierrettävä valitsin asentoon O. 2. Liikuta kääntyvää vartta, kunnes se lukittuu oikein.

Vika	Syy ja vianhaku
Kääntyvää vartta ei voi avata tai sulkea, koska väline on juuttunut kulhoon.	Käyttöliitettä ei ole pysäytysasennossa. 1. Käännä kierrettävä valitsin asentoon O . 2. Kun kääntyvä varsi on auki, poista väline ja sulje kääntyvä varsi. 3. Käännä kierrettävä valitsin hetkeksi asentoon 1 ja sitten takaisin asentoon O . ✓ Käyttöliitettä pyörii vielä hetken ja jää sitten pysäytysasentoon.
Vispilä ei koske kulhoon tai ainekset eivät ole sekoittuneet kunnolla.	Etäisyyttä kulhoon ei ole oikein asetettu. ▶ Korjaa pallovispilän hienosäätö. → " <i>Pallovispilän hienosäätö</i> ", <i>Sivu 139</i>

12 Hävittäminen

12.1 Käytöstä poistetun laitteen hävittäminen

Ympäristön huomioivan hävittämisen avulla arvokkaita raaka-aineita voidaan käyttää uudelleen.

1. Irrota verkkojohdon pistoke pistorasiasta.
2. Katkaise verkkojohto.
3. Hävitä laite ympäristöystävällisesti.

Tarkempia tietoja kierrätysmahdollisuuksista saat kodinkoneliikkeistä sekä paikkakuntasi jätehuollosta vastaavilta viranomaisilta.



Tämän laitteen merkintä perustuu käytettyjä sähkö- ja elektroniikkalaitteita (waste electrical and electronic equipment - WEEE) koskevaan direktiiviin 2012/19/EU. Tämä direktiivi määrittää käytettyjen laitteiden palautus- ja kierrätys-säännökset koko EU:n alueella.

Lisätietoja käyttömaan takuuajasta ja takuuehdoista saat huoltopalvelustamme, jälleenmyyjältäsi tai verkkosivuiltamme.

Kun otat yhteyden huoltopalveluun, tarvitset laitteen mallinumeron (E-Nr.) ja valmistusnumeron (FD). Huoltopalvelun yhteystiedot löytyvät oheisesta huoltopalveluluettelosta tai internet-sivuiltamme.

13.1 Mallinumero (E-nro) ja valmistusnumero (FD)

Mallinumero (E-nro) ja valmistusnumero (FD) on merkitty koneen tyyppikilpeen. Merkitse laitteen tiedot ja huoltopalvelun puhelinnumero muistiin, niin löydät ne taas nopeasti.

13 Huoltopalvelu

Ekosuunnittelua koskevan asetuksen mukaisia toiminnan kannalta oleellisia osia on saatavilla huoltopalvelumme kautta vähintään 7 vuoden ajan laitteen markkinoille saattamisen jälkeen Euroopan talousalueella.

Huomautus: Huoltopalvelu on valmistajan takuun puitteissa maksuton.



Thank you for buying a Bosch Home Appliance!

Register your new device on MyBosch now and profit directly from:

- **Expert tips & tricks for your appliance**
- **Warranty extension options**
- **Discounts for accessories & spare-parts**
- **Digital manual and all appliance data at hand**
- **Easy access to Bosch Home Appliances Service**

Free and easy registration – also on mobile phones:

www.bosch-home.com/welcome

BOSCH
HOME APPLIANCES
SERVICE

Looking for help? You'll find it here.

Expert advice for your Bosch home appliances, help with problems or a repair from Bosch experts.

Find out everything about the many ways Bosch can support you:

www.bosch-home.com/service

Contact data of all countries are listed in the attached service directory.

BSH Hausgeräte GmbH

Carl-Wery-Straße 34
81739 München, GERMANY
www.bosch-home.com

A Bosch Company



8001308955 (040119)

de, en, fr, it, nl, da, no, sv, fi

Valid within Great Britain:
Imported to Great Britain by
BSH Home Appliances Ltd.
Grand Union House
Old Wolverton Road
Wolverton, Milton Keynes
MK12 5PT
United Kingdom