

# SAMSUNG

# FULL MANUAL

---

## MX-T40

Imagine the possibilities

Thank you for purchasing this Samsung product.

To receive more complete service, please register  
your product at [www.samsung.com/register](http://www.samsung.com/register)

# SAFETY INFORMATION









## SAFETY WARNINGS

TO REDUCE THE RISK OF ELECTRIC SHOCK, DO NOT REMOVE THE COVER (OR BACK).

NO USER-SERVICEABLE PARTS ARE INSIDE.

REFER SERVICING TO QUALIFIED SERVICE PERSONNEL.

Refer to the table below for an explanation of symbols which may be on your Samsung product.

	<p style="text-align: center;"><b>CAUTION</b> <b>RISK OF ELECTRIC SHOCK.</b> <b>DO NOT OPEN.</b></p>	
	<p>This symbol indicates that high voltage is present inside. It is dangerous to make any kind of contact with any internal part of this product.</p>	
	<p>This symbol indicates that this product has included important literature concerning operation and maintenance.</p>	
	<p>Class II product : This symbol indicates that it does not require a safety connection to electrical earth (ground). If this symbol is not present on a product with a power cord, the product <b>MUST</b> have a reliable connection to protective earth (ground).</p>	
	<p>AC voltage : This symbol indicates that the rated voltage marked with the symbol is AC voltage.</p>	
	<p>DC voltage : This symbol indicates that the rated voltage marked with the symbol is DC voltage.</p>	
	<p>Caution, Consult instructions for use : This symbol instructs the user to consult the user manual for further safety related information.</p>	

## WARNING

- To reduce the risk of fire or electric shock, do not expose this appliance to rain or moisture.

## CAUTION

- TO PREVENT ELECTRIC SHOCK, MATCH WIDE BLADE OF PLUG TO WIDE SLOT, FULLY INSERT.
- This apparatus shall always be connected to a AC outlet with a protective grounding connection.
- To disconnect the apparatus from the mains, the plug must be pulled out from the mains socket, therefore the mains plug shall be readily operable.
- Do not expose this apparatus to dripping or splashing. Do not put objects filled with liquids, such as vases on the apparatus.
- To turn this apparatus off completely, you must pull the power plug out of the wall socket. Consequently, the power plug must be easily and readily accessible at all times.

# PRECAUTIONS

1. Ensure that the AC power supply in your house complies with the power requirements listed on the identification sticker located on the rear of your product. Install your product horizontally, on a suitable base (furniture), with enough space around it for ventilation (7-10 cm). Make sure the ventilation slots are not covered. Do not place the unit on amplifiers or other equipment which may become hot. This unit is designed for continuous use. To fully turn off the unit, disconnect the AC plug from the wall outlet. Unplug the unit if you intend to leave it unused for a long period of time.
2. During thunderstorms, disconnect the AC plug from the wall outlet. Voltage peaks due to lightning could damage the unit.
3. Do not expose the unit to direct sunlight or other heat sources. This could lead to overheating and cause the unit to malfunction.
4. Protect the product from moisture (i.e. vases), and excess heat (e.g. a fireplace) or equipment creating strong magnetic or electric fields. Unplug the power cable from the AC wall socket if the unit malfunctions. Your product is not intended for industrial use. It is for personal use only. Condensation may occur if your product has been stored in cold temperatures. If transporting the unit during the winter, wait approximately 2 hours until the unit has reached room temperature before using.

5. The battery used with this product contains chemicals that are harmful to the environment. Do not dispose of the battery in the general household trash. Do not expose the battery to excess heat, direct sunlight, or fire. Do not short circuit, disassemble, or overheat the battery. Danger of explosion if the battery is replaced incorrectly. Replace only with the same or equivalent type.

## ABOUT THIS MANUAL

The user manual has two parts: this simple paper **USER MANUAL** and a detailed **FULL MANUAL** you can download.



### USER MANUAL

See this manual for safety instructions, product installation, components, connections, and product specifications.



### FULL MANUAL

You can access the **FULL MANUAL** on Samsung's on-line customer support centre by scanning the QR code. To see the manual on your PC or mobile device, download the manual in document format from Samsung's website. (<http://www.samsung.com/support>)

Design and specifications are subject to change without prior notice.  
Sound Tower is a new name for Giga Party Audio.

# CONTENTS

<b>01</b>	<b>Checking the Components</b>	<b>2</b>
	Inserting Batteries before using the Remote Control (AAA batteries X 2)	2
<b>02</b>	<b>Product Overview</b>	<b>3</b>
	Top Panel of the Sound Tower	3
	Rear Panel of the Sound Tower	4
<b>03</b>	<b>Connecting the Sound Tower</b>	<b>6</b>
	Connecting Electrical Power	6
	How to use Audio Group	7
<b>04</b>	<b>Connecting an External Device</b>	<b>13</b>
	Connecting using an Analogue Audio (AUX) Cable	13
	Connecting a mobile device via Bluetooth	14
	Connecting the Samsung TV via Bluetooth	17
<b>05</b>	<b>Connecting a USB Storage Device</b>	<b>18</b>
	Software Update	19
<b>06</b>	<b>Using the Remote Control</b>	<b>20</b>
	How to Use the Remote Control	20
	How to use Sound Mode	22
	How to use the DJ Effect	22

<b>07</b>	<b>Using the Samsung Sound Tower (Giga Party Audio) app</b>	<b>23</b>
	Install Samsung Sound Tower (Giga Party Audio) App	23
	Launching the Samsung Sound Tower (Giga Party Audio) App	23
<b>08</b>	<b>Troubleshooting</b>	<b>24</b>
<b>09</b>	<b>Licence</b>	<b>25</b>
<b>10</b>	<b>Open Source Licence Notice</b>	<b>26</b>
<b>11</b>	<b>Important Notes About Service</b>	<b>26</b>
<b>12</b>	<b>Specifications and Guide</b>	<b>27</b>
	Specifications	27

# 01 CHECKING THE COMPONENTS



Sound Tower Main Unit

Remote Control / Batteries

Power Cord

- For more information about the power supply and power consumption, refer to the label attached to the product. (Label: Rear of the Sound Tower Main Unit)
- To purchase additional components or optional cables, contact a Samsung Service Centre or Samsung Customer Care.
- When moving the product, do not drag or pull the product from the ground. Lift the product when moving the product.

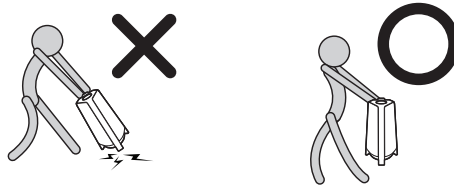

## Inserting Batteries before using the Remote Control (AAA batteries X 2)



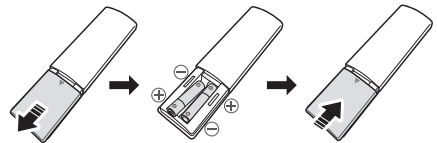

Slide the battery cover in the direction of the arrow until it is completely removed. Insert 2 AAA batteries (1.5V) oriented so that their polarity is correct. Slide the battery cover back into position.



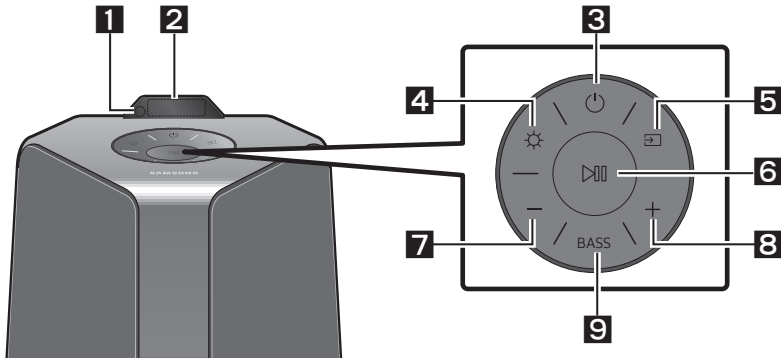

# 02 PRODUCT OVERVIEW

## Top Panel of the Sound Tower





1	<b>Remote Sensor</b>	When operating the Sound Tower system, please aim the front of the remote control at the remote sensor.
2	<b>Display Window</b>	Displays operating messages or current status of the Sound Tower system.
3	<b>Power</b>	Turns the Sound Tower on and off.
4	<b>Light</b>	Press the  ( <b>Light</b> ) button to turn the Lighting Mode on. Press the button repeatedly to cycle through the available lighting modes: <b>AMBIENT, PARTY, DANCE, THUNDERBOLT, STAR</b> or <b>OFF</b> .
5	<b>Source</b>	Press to select a source connected to the Sound Tower. Press and hold the  ( <b>Source</b> ) button for more than 5 seconds to enter the "SEARCHING TV" mode.
6	<b>Play/Pause</b>	<ul style="list-style-type: none"> <li>• <b>Play/Pause</b> Press the  button to pause a music file temporarily. When you press the button again, the music file plays.</li> <li>• <b>Next/Previous</b> Press the  button 2 times to select the next music file, press the  button 3 times to select the previous music file.</li> </ul>

		<ul style="list-style-type: none"> <li>• <b>Demo play</b> Press and hold the  button for more than 5 seconds to start the Demo play while the system is turned on. "DEMO" appears on the display and it plays demo music for 60 seconds. To cancel Demo Play, press and hold the  button for more than 5 seconds during Demo Play. <ul style="list-style-type: none"> <li>– If you input any commands while in demo play, 60 seconds timer is refreshed.</li> <li>– All the buttons on the remote control and rear panel are disabled while in demo play. If you want to use the remote control, cancel the demo play.</li> <li>– Demo play is cancelled when you change the source or power off the system.</li> <li>– Please be careful as it may play louder than the set volume.</li> </ul> </li> </ul>
<b>7</b>	<b>Volume down</b>	Press the <b>— (Volume down)</b> button to lower the volume. Press and hold the <b>— (Volume down)</b> button to quickly lower the volume.
<b>8</b>	<b>Volume up</b>	Press the <b>+ (Volume up)</b> button to raise the volume. Press and hold the <b>+ (Volume up)</b> button to quickly raise the volume.
<b>9</b>	<b>BASS</b>	Press the <b>BASS</b> button to use the powerful bass sound. Press it again to return to the normal sound. Press and hold the <b>BASS</b> button for more than 5 seconds to turn on or off the <b>BLUETOOTH POWER</b> function.

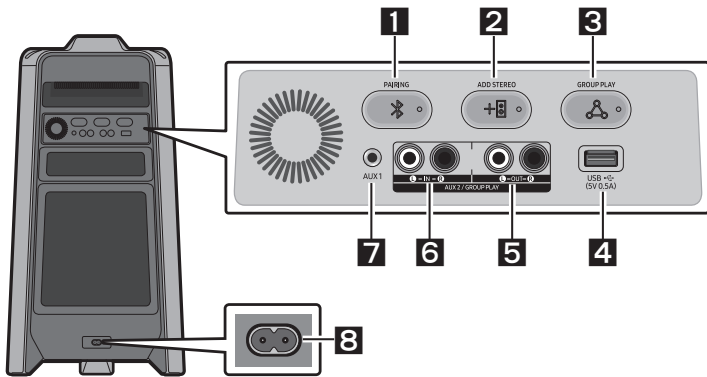
## Rear Panel of the Sound Tower



<b>1</b>	<b>Bluetooth PAIRING</b>	Press the  <b>PAIRING</b> button to enter the "BT PAIRING" mode. You can connect the Sound Tower to a new Bluetooth device in this mode by selecting the Sound Tower from the Bluetooth device's search list.
<b>2</b>	<b>ADD STEREO</b>	Press the <b>ADD STEREO</b> button to connect to another Sound Tower wirelessly. Press the <b>ADD STEREO</b> button again before connecting another Sound Tower to exit Stereo Group mode. When the connection is made, you can enjoy stereo sound. Press and hold the <b>ADD STEREO</b> button for more than 5 seconds to disconnect the Stereo Group mode.

<b>3</b>	<b>GROUP PLAY</b>	<p>Press the <b>GROUP PLAY</b> button to connect up to ten Sound Tower systems wirelessly. Press the <b>GROUP PLAY</b> button again before connecting other Sound Tower to exit wireless Group Play. When the connection is made, you can use multiple Sound Tower systems at the same time using Group Play mode. Press and hold the <b>GROUP PLAY</b> button for more than 5 seconds to disconnect the wireless Group Play mode.</p>
<b>4</b>	<b>USB</b>	<p>Connect a USB device to the <b>USB</b> port on the main unit.</p> <ul style="list-style-type: none"> <li>• Press the  (<b>Source</b>) button to select <b>USB</b>.</li> </ul>
<b>5</b>	<b>GROUP PLAY OUT Terminals</b>	<p>Use an Audio Cable (not supplied) to connect <b>GROUP PLAY (OUT)</b> terminals on the main unit to Audio In on an external analogue output device.</p> <ul style="list-style-type: none"> <li>• Be sure to match connector colours.</li> <li>• If the external analogue output device has only one Audio In jack, connect either left or right.</li> </ul>
<b>6</b>	<b>AUX2/ GROUP PLAY IN Terminals</b>	<p>Use an Audio Cable (not supplied) to connect <b>AUX2 (IN)</b> terminals on the main unit to Audio Out on an external analogue output device.</p> <ul style="list-style-type: none"> <li>• Be sure to match connector colours.</li> <li>• If the external analogue output device has only one Audio Out jack, connect either left or right.</li> <li>• Press the  (<b>Source</b>) button to select <b>AUX2</b>.</li> <li>• If the product is in <b>AUX2</b> mode with no playback and no command input for more than 20 minutes, the system will turn off.</li> <li>• If the product is in <b>AUX2</b> mode with playback for more than 8 hours and no command input, the system will turn off.</li> </ul>
<b>7</b>	<b>AUX1</b>	<p>Use an Audio (AUX) Cable (not supplied) to connect <b>AUX1</b> jack on the main unit to Audio Out on an external device.</p> <ul style="list-style-type: none"> <li>• If the product is in <b>AUX1</b> mode with no playback and no command input for more than 20 minutes, the system will turn off.</li> <li>• If the product is in <b>AUX1</b> mode with playback for more than 8 hours and no command input, the system will turn off.</li> </ul>
<b>8</b>	<b>Power</b>	<p>Connect the power cord to the <b>Power</b> jack and connect the other end of the power cord to a wall socket to supply electrical power to the Sound Tower.</p>

# 03 CONNECTING THE SOUND TOWER

## Connecting Electrical Power

Use the power cord to connect the Sound Tower to an electrical outlet in the following order: Connect the power cord to the Sound Tower and then to a wall socket.

See the illustrations below.

- For more information about the required electrical power and power consumption, refer to the label attached to the product. (Label: Rear of the Sound Tower)

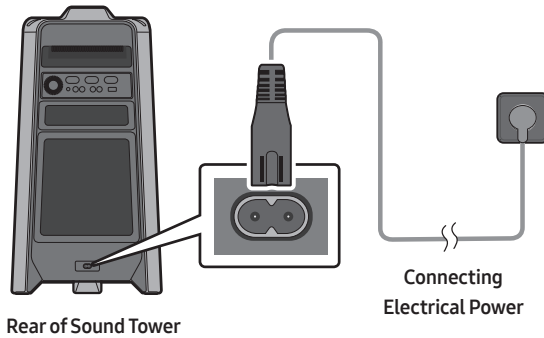

# How to use Audio Group

You can connect multiple audio systems in a group to create a party environment and produce higher sound output. Set one Sound Tower as the HOST and any music played on it will be shared among any other Sound Tower systems in the Audio group.

## Connecting the wired Group Play mode

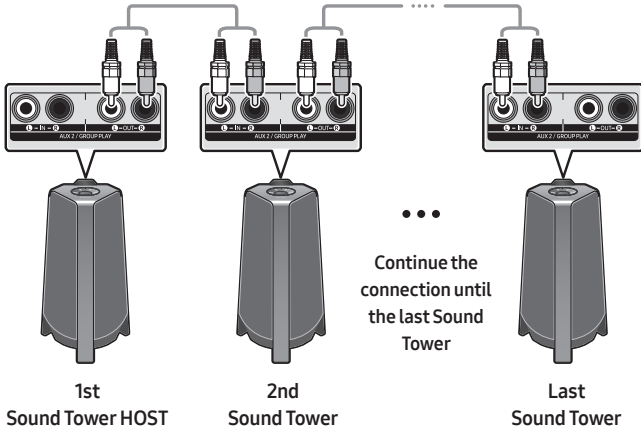

Set up Group Play by connecting all the systems using audio cables (not supplied). Use the **AUX** or  **(Source)** button to change the source to **AUX2** for every Sound Tower system except the 1st (or HOST) Sound Tower system.

### NOTES

- The 1st Sound Tower HOST can play music from any source.
- Depending on the length or characteristics of the cable, there may be a difference in operating distance.

## Connecting the wireless Group Play mode

You can connect up to ten Sound Tower systems with the wireless Group Play function.

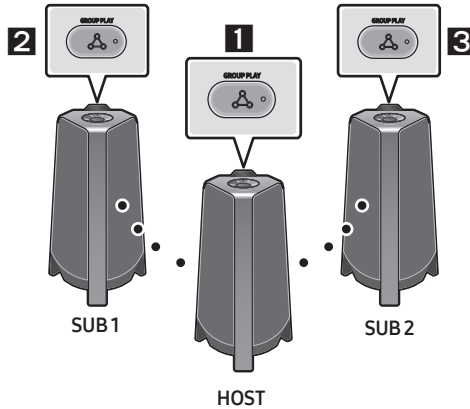

1. Press the **GROUP PLAY** button on the HOST Sound Tower system. The “**HOST**” message appears on the display of the HOST Sound Tower and the LED blinks on the **GROUP PLAY** button.
2. Press the **GROUP PLAY** button on the 2nd Sound Tower system (SUB 1). The “**GROUP PLAY CONNECTED**” message appears on the display and the **GROUP PLAY** button on both systems stops blinking.
3. Press the **GROUP PLAY** button on the 3rd Sound Tower system (SUB 2). The “**GROUP PLAY CONNECTED**” message appears on the display and the **GROUP PLAY** button on the system stops blinking.
4. If you want to add more Sound Tower systems, repeat step 3.
5. Play music on the HOST Sound Tower. Sound outputs from all the connected systems.

### NOTES

- If Sound Tower is connected with Samsung TV, Wireless Group Play is not available.
- The wireless Group Play connection is available for any Sound Tower system.
- Environmental conditions or other factors with connected devices may have effect on playback quality.
- If the red LED is on the **GROUP PLAY** button, an error has occurred in the wireless Group Play connection. Try step 1 to step 5 again.
- The **ADD STEREO** button and **PAIRING** button on the SUB Sound Tower systems are not available while in wireless Group Play mode.
- The **ADD STEREO** button on the HOST Sound Tower system is not available while in wireless Group Play mode.
- When adding a SUB unit, if you press and hold **GROUP PLAY** on the SUB, before the “**GROUP PLAY CONNECTED**” message appears, it will become the HOST unit instead.

- All SUB units must be connected one by one. For example, after HOST is connected, press **GROUP PLAY** button on SUB 1 to connect, and after SUB 1 is connected, you should connect SUB 2 and SUB 3 one by one sequentially.
- While using Group Play, currently connected Bluetooth devices are disconnected and Bluetooth connection is disabled.
- Bluetooth devices can search and connect with the HOST Sound Tower only.
- When in Group Play mode, the SUB cannot connect to a Bluetooth device.
- If you power off and then power on the Sound Tower or select any source other than **BT** on a SUB unit, in Group Play mode, the Group Play mode is disconnected.
- This product does not support aptX audio stream with Wireless Group Play mode.

### Disconnecting the wireless Group Play mode

1. Press and hold the **GROUP PLAY** button over 5 seconds (HOST or SUB) after Group Play is connected or press the **GROUP PLAY** button (HOST or SUB) before Group Play is connected.
  - “**OFF-GROUP PLAY**” appears on the display and the LED above the **GROUP PLAY** button is off.
2. If you select any source other than **BT** on the SUB units or turn off the HOST Sound Tower, the Group Play mode is disconnected.
  - If the disconnection is made from the HOST Sound Tower, Group Play is disconnected.

### LED Indications

LED	STATE	Description
Green	Blink	Waiting for a wireless Group Play connection.
	Solid	The wireless Group Play connection was successful.
Red	Solid	There is an error with the wireless Group Play connection.

### NOTE

- In wireless connection, Playback quality can be unstable depending on Bluetooth environment. For better play, please keep the device in wired Group Play mode.

## Using a Smartphone and Stereo Group mode

Connect two Sound Tower and use them with your smartphone to enjoy stereo sound.

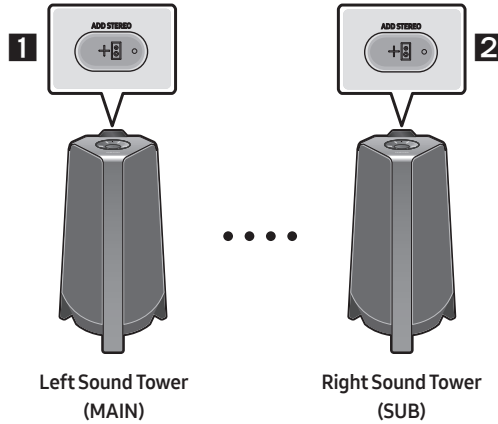

1. Press the **ADD STEREO** button on the left Sound Tower system. The “**SEARCHING STEREO**” message appears on the display and the LED blinks on the **ADD STEREO** button.
2. Press the **ADD STEREO** button on the right Sound Tower system. The “**SEARCHING STEREO**” message appears on the display and the LED blinks on the **ADD STEREO** button.
3. When the connection is made, The “**LEFT**” message appears on the MAIN Sound Tower system and “**RIGHT**” appears on the SUB Sound Tower system.
  - The MAIN Sound Tower system outputs left channel sound and the SUB Sound Tower system outputs right channel sound. Press the **ADD STEREO** button on the MAIN or SUB Sound Tower to change the sound channel of the Sound Tower.
4. Play music by connecting your smartphone to the MAIN Sound Tower and Bluetooth. Sound is output from both Sound Tower.

### NOTES

- To use the Stereo Group mode, both Sound Tower systems must be the same model.
- Environmental conditions or other factors with connected devices may have effect on playback quality.
- If the red LED is on the **ADD STEREO**, an error has occurred in the Stereo Group connection. Try step 1 and step 3 again.
- Remote Controller, **BT PAIRING**, **GROUP PLAY** and  (**Source**) buttons on the SUB Sound Tower systems are disabled while in Stereo Group mode.
- The **GROUP PLAY** button on the MAIN Sound Tower system is not available while in Stereo Group mode.

- In mode other than “BT” (ex. **USB, AUX** mode), music is played only in MAIN Sound Tower and music is not played in SUB Sound Tower.
- The lighting colours between MAIN Sound Tower and SUB Sound Tower may vary.
- The Bluetooth device has the same name as MAIN Sound Tower and SUB Sound Tower when connected to the Bluetooth device, and only the MAIN Sound Tower can be connected.
- This product does not support aptX audio stream with Stereo Group mode.
- If you try to connect a Bluetooth device while Stereo Group is connecting, the Stereo Group mode may fail.

### Terminate the Stereo Group mode

Press the **ADD STEREO** button (MAIN or SUB) for at least 5 seconds after the Stereo Group is connected.

- “**OFF-STEREO MODE**” appears on the display and the LED above the **ADD STEREO** button is off.

### LED Indications

LED	STATE	Description
Green	Blink	Waiting for a Stereo Group connection.
	Solid	The Stereo Group connection is successful.
Red	Solid	There is an error with the Stereo Group connection.

### Using Samsung TV and Stereo Group mode

Connect two Sound Tower by wire and use them with Samsung TV to enjoy stereo sound.

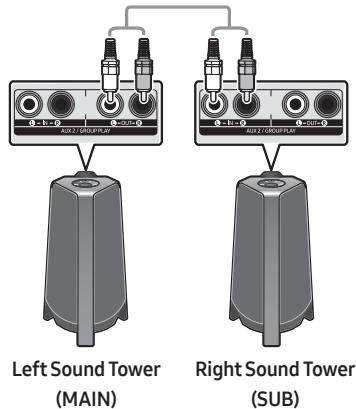

1. Refer to “**Using a Smartphone and Stereo Group mode**” to connect the two Sound Tower in a Stereo Group.

2. Connect the RCA cable to the **AUX2 OUT** on the MAIN and **AUX2 IN** on the SUB as shown by using the RCA cable (not supplied).
3. In "**BT**" mode, press the "**AUX**" button on the MAIN Sound Tower remote control for at least 5 seconds. "**SEARCHING TV STEREO**" appears on the display.
4. When the connection is complete, "**TV STEREO MODE**" appears in the display and then the current output **CHANNEL** is displayed.
5. When the connection is complete, a "**SEARCHING TV**" message appears in the MAIN Sound Tower display and a "**SUB**" appears in the SUB Sound Tower display.
  - The MAIN Sound Tower outputs the left channel sound and the SUB Sound Tower outputs the right channel sound. Press the **ADD STEREO** button on the MAIN or SUB Sound Tower to change the sound channel of the Sound Tower.
6. Connect a TV and MAIN Sound Tower via Bluetooth to play music. Sound is output from both Sound Tower.

## NOTES

- To use Stereo Group mode, both Sound Tower must be the same model.
- A red light on the LED on the **ADD STEREO** button indicates an error in the Stereo Group connection. Try Step 1 to 5 again.
- In Stereo Group mode, the remote control, **BT PAIRING**, **GROUP PLAY**, and  (**Source**) buttons on the SUB Sound Tower are disabled.
- The **GROUP PLAY** button on the MAIN Sound Tower is not available in Stereo Group mode.
- If Samsung TV supports a simple connection, the connection pop-up is automatically displayed on the TV, and if you select "**Yes**", it connects to the TV. If there is a previous connection history between Samsung TV and Sound Tower, it will be connected to Samsung TV without pop-up. For a simple connection to Samsung TV, refer to page 17.
- The lighting colours may vary between the MAIN Sound Tower and the SUB Sound Tower.
- When connecting to a TV, the names of the MAIN and SUB Sound Tower are the same in the Bluetooth list on the TV, and only the MAIN Sound Tower can be connected.

## Terminating the Stereo Group mode connection

Press the **ADD STEREO** button (MAIN or SUB) for at least 5 seconds after the Stereo Group is connected.

- "**OFF-STEREO MODE**" appears in the display and the LED on the **ADD STEREO** button turns off.

# 04 CONNECTING AN EXTERNAL DEVICE

Connect to an external device via a wired or wireless network to play the external device's sound through the Sound Tower.

## Connecting using an Analogue Audio (AUX) Cable

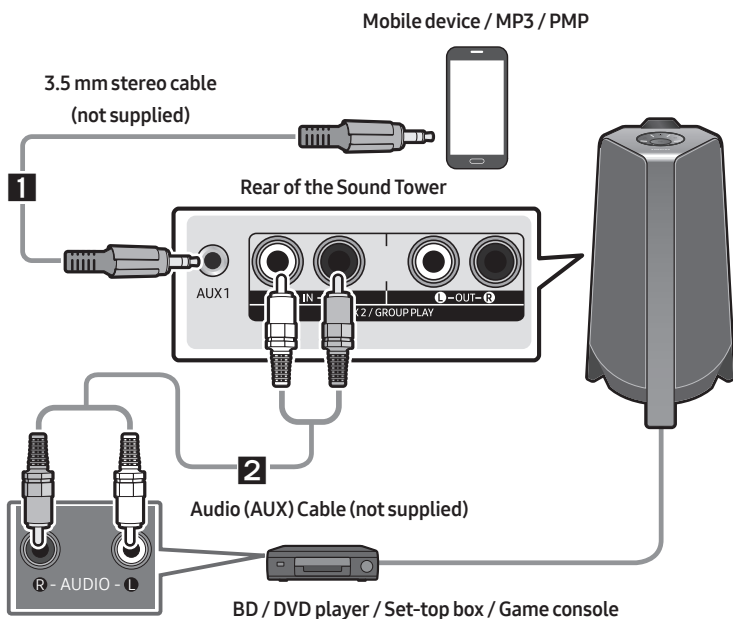

### 1 3.5 mm stereo Cable (AUX1)

1. Connect **AUX1** jack on the main unit to the AUDIO OUT jack of the Source Device using an 3.5 mm stereo cable .
2. Select “**AUX1**” mode by pressing the  (**Source**) button on the top panel or on the remote control.
  - You can also select a source using **AUX** button on the remote control.

### 2 Audio Cable (AUX2)

1. Connect **AUX2 (IN)** terminals on the main unit to the AUDIO OUT terminals of the Source Device using an audio cable .
2. Select “**AUX2**” mode by pressing the  (**Source**) button on the top panel or on the remote control.
  - You can also select a source using **AUX** button on the remote control.

# Connecting a mobile device via Bluetooth

When a mobile device is connected using Bluetooth, you can hear stereo sound without the hassle of cabling.

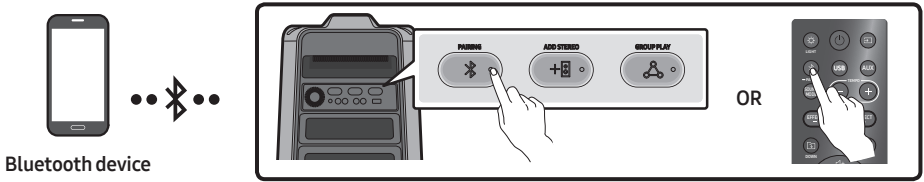

## The initial connection

1. Press and hold the **PAIRING** button on the remote control for more than 5 seconds to enter the “**BT PAIRING**” mode.
- (OR) Press the **PAIRING** button on the rear panel.
2. On your device, select “[AV] MX-T40” from the list that appears.
  - When the Sound Tower is connected to the Bluetooth device, [Bluetooth Device Name] → “BT” appears in the front display.
3. Play music files from the device connected via Bluetooth through the Sound Tower.

## If the device fails to connect

- If a previously connected Sound Tower listing (e.g. “[AV] MX-T40”) appears in the list, delete it.
- Then repeat steps 1 and 2.

## What is the difference between BT READY and BT PAIRING?

- **BT READY** : In this mode, you can search for previously connected TVs or connect a previously connected mobile device to the Sound Tower.
- **BT PAIRING** : In this mode, you can connect a new device to the Sound Tower.  
(Press and hold the **PAIRING** button on the remote control for more than 5 seconds or press the **PAIRING** button on the rear of the Sound Tower to enter the “**BT PAIRING**” mode.)

## **Bluetooth Multi connection**

Sound Tower supports up-to two simultaneous Bluetooth device connections. Sound Tower can play music through one of the connected Bluetooth devices without disconnecting the second device.

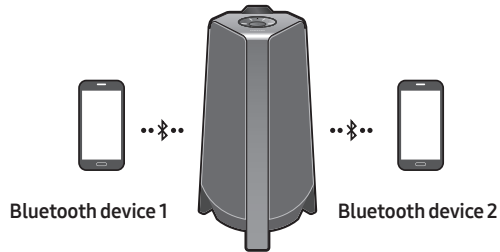

1. Connect Sound Tower to the first device and the second device respectively for the first time. (See page 14)
2. Music can be played on only one of the two connected devices, and when the music is played on the other device, the music on the playing device is paused.

### **NOTES**

- If you want to connect Sound Tower to a third device, you can disconnect Sound Tower from one of the two currently connected devices and then connect Sound Tower to the third device.
- With the Sound Tower and two devices currently connected, when pairing to a new Bluetooth device, the devices currently connected may be disconnected.
- You can connect to two Bluetooth devices at the same time.
- If asked for a PIN code when connecting a Bluetooth device, enter <0000>.
- Environmental conditions or other factors with connected devices may have effect on playback quality.
- The Sound Tower automatically turns off after 20 minutes with no command input in the ready state.
- The Sound Tower may not perform Bluetooth search or connection correctly under the following circumstances:
  - If there is a strong electrical field around the Sound Tower.
  - If several Bluetooth devices are simultaneously paired with the Sound Tower.
  - If the Bluetooth device is turned off, not in place, or malfunctions.
- Electronic devices may cause radio interference. Devices that generate electromagnetic waves must be kept away from the Sound Tower main unit - e.g., microwaves, wireless LAN devices, etc.
- When the Sound Tower is connected to your TV by Bluetooth connection, the video on the TV and audio from the Sound Tower may not be synchronised because the distance between the Sound Tower and the TV is too far. It is recommended to move the Sound Tower closer to your TV within 1 meter.

- When the speaker is in the Bluetooth Multi connection mode, you will need to connect the other Bluetooth device and speaker within a few minutes (Approx. 1 minute). Otherwise Bluetooth Multi connection mode will be cancelled.
- Bluetooth Multi connection may not be supported depending on the connected device's specifications.
- Removable/detachable Bluetooth devices (Ex:Dongle etc..) ,windows phone, laptops, TV, etc. do not support Bluetooth Multi connection.
- After Bluetooth Multi connection pairing, there may be a slight delay before music starts playing depending on the Bluetooth devices.
- If you move too far out of range from the Sound Tower without first disconnecting your Bluetooth device, it may take a few minutes to connect other Bluetooth devices. If you turn the Sound Tower off and back on, you can connect other Bluetooth devices without waiting.

## LED Indications

LED	STATE	Description
Blue	Fast Blink	BT PAIRING mode
	Blink	BT READY mode
	Solid	A Bluetooth device is connected.

## Using Bluetooth Power On

When the Sound Tower is turned off, you can connect your smart device via a Bluetooth connection to turn it on.

1. Press and hold the **BASS** button on the remote control or on the top panel to set the Bluetooth Power On function on. "**ON-BLUETOOTH POWER**" appears on the display.
2. When the Sound Tower is off, connect your smart device via Bluetooth. (For information on Bluetooth connections, refer to your smart device's manual.)
3. When the connection is complete, the Sound Tower turns itself on automatically in Bluetooth mode.
  - Select the desired music to play from your smart device.

## NOTE

- Press and hold the **BASS** button for more than 5 seconds on the remote control or on the top panel to turn the Bluetooth Power On function on or off.

Each time you press the **BASS** button, the Sound Tower displays :

**ON-BLUETOOTH POWER → OFF-BLUETOOTH POWER**

# Connecting the Samsung TV via Bluetooth



If Sound Tower connected with Samsung TV via Bluetooth, Sound Tower can be controlled by TV UI.  
(Volume +/-, Mute On/Off and Power On/Off)

## Easy connect with Samsung TV (SEARCHING TV mode)

Sound Tower has “**SEARCHING TV**” mode for easy connect with Samsung TV.

1. Press and hold  (**Source**) button on remote control or top panel then Sound Tower will start to search Samsung TV. The “**SEARCHING TV**” message appears on the display.  
(Or, when the wired Stereo Group mode connection is complete, the “**SEARCHING TV**” mode is automatically activated.)
2. If Samsung TV support easy connection, connection popup will be displayed on TV.  
If Samsung TV has connected with Sound Tower before, Samsung TV will be connected without popup.
3. If Sound Tower can not find any Samsung TV within 5 minutes, Sound Tower will terminate “**SEARCHING TV**” mode and turn to “**BT PAIRING**” mode. If find any Samsung TV, Sound Tower will request connection to those TV.

## NOTES

- While in wireless Group Play mode, searching TV is not available.
- To stop searching Samsung TV, turn off the Sound Tower or press the  (**Source**) or  **PAIRING** button.
- Sound Tower does not support multi connection if Samsung TV is connected.
- While Samsung TV is connected, Sound mode is **PARTY** and **SOUND MODE** button is not available.
- While Samsung TV is connected, Sound Tower APP can not connect with Sound Tower.
- Connection popup may not be displayed according to TV spec.
- You can select and connect directly from the Bluetooth speaker list on your TV when the connection pop-up does not appear on your TV.

# 05 CONNECTING A USB STORAGE DEVICE

You can play music files located on USB storage device through the Sound Tower.

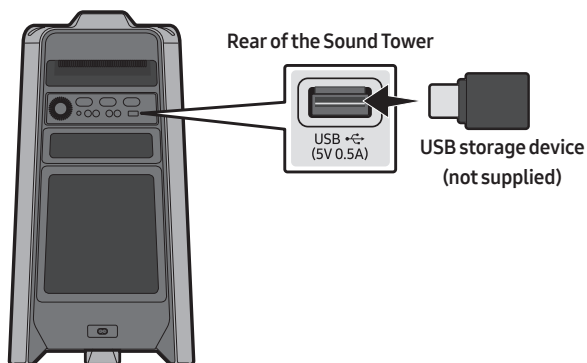

1. Connect a USB storage device to the USB jack on your Sound Tower.
2. Press the  (**Source**) button on the top panel or on the remote control, and then select "**USB**".
  - You can also select a source using **USB** button on the remote control.
3. "**USB**" appears in the display screen.
4. Play music files from the USB storage device through the Sound Tower.
  - The Sound Tower automatically turns off (Auto Power Down) if USB device is not connected, playback stopped, or there is no input for more than 20 minutes.

## NOTES

- This product only supports USB storage devices that are formatted in the FAT and FAT32 file system.
- This product does not support HDD storage or storage on mobile devices.
- A maximum of 999 files can be played per USB storage device.
- A maximum of 256 folders can be read per USB storage device.

## Supported Audio Formats

File Extension	Audio Codec	Sampling Rate	Bit Rate
*.mp3	MPEG 1 Layer3	32 kHz ~ 48 kHz	32 kbps ~ 320 kbps
	MPEG 2 Layer3	16 kHz ~ 24 kHz	8 kbps ~ 160 kbps
	MPEG 2.5 Layer3	8 kHz ~ 12 kHz	8 kbps ~ 160 kbps
*.wma	WMA7/8/9	8 kHz ~ 48 kHz	32 kbps ~ 320 kbps
*.aac	AAC	8 kHz ~ 96 kHz	< 1728 kbps
	AAC-LC	8 kHz ~ 96 kHz	< 1728 kbps
	HE-AAC	8 kHz ~ 96 kHz	< 1728 kbps
*.wav	PCM/LPCM/ IMA_ADPCM	8 kHz ~ 192 kHz	< 5 Mbps
*flac	-	8 kHz ~ 192 kHz	< 5 Mbps

### NOTES

- This product does not support WMA Professional codec.
- The above table shows supported sampling rates and bit rates. Files in formats that are not supported will not play.
- AAC files only support the ADTS native format.

## Software Update

### Samsung may offer updates for the Sound Tower's system firmware in the future.







If an update is offered, you can update the firmware by connecting a USB device with the firmware update stored on it to the **USB** port on your Sound Tower. For more information about how to download update files, go to the Samsung website at [www.samsung.com](http://www.samsung.com)→Support.

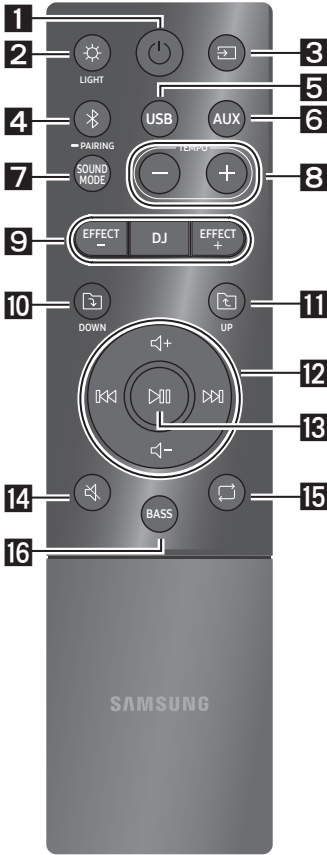

Then, enter or select the model number of your Sound Tower, select the Software & Apps option, and then Downloads. Note that the option names can vary.

















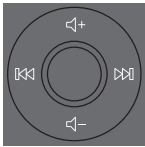



# 06 USING THE REMOTE CONTROL



## How to Use the Remote Control



1	 <b>Power</b>	Turn the Sound Tower on and off.
2	 <b>LIGHT</b>	Press the  ( <b>LIGHT</b> ) button to turn the Lighting Mode on. Press the button repeatedly to cycle through the available light modes: <b>AMBIENT, PARTY, DANCE, THUNDERBOLT, STAR</b> or <b>OFF</b> .
3	 <b>Source</b>	Press to select a source connected to the Sound Tower. Press the button repeatedly to cycle through the available sources: <b>BT, USB, AUX1</b> or <b>AUX2</b> .
4	 <b>Bluetooth PAIRING</b>	Press to select a source connected directly to "BT" mode. Press and hold the button for more than 5 seconds to enter the "BT PAIRING" mode. You can connect the Sound Tower to a new Bluetooth device in this mode by selecting the Sound Tower from the Bluetooth device's search list.
5	 <b>USB</b>	Press to select the <b>USB</b> sources connected to the Sound Tower.
6	 <b>AUX</b>	Press to select the <b>AUX1</b> or <b>AUX2</b> sources connected to the Sound Tower.

7	 <b>SOUND MODE</b>	Press the button repeatedly to cycle through the available sound effects: <b>PARTY, STANDARD, HIPHOP, EDM, ROCK, LATIN, HOUSE</b> or <b>REGGAE</b> .
8	 <b>TEMPO +, -</b>	Press the <b>TEMPO +</b> or <b>TEMPO -</b> buttons to change the tempo of the music up or down. <ul style="list-style-type: none"> <li>This function only works in the <b>USB</b> mode.</li> </ul>

<p><b>9</b></p>	 <p><b>DJ</b></p>	<p>This function lets you turn on the DJ effect function. Press the button repeatedly to cycle through the available DJ sound effects: <b>NOISE, FILTER, CRUSH, CHORUS, WAHWAH</b> or <b>OFF</b>.</p>
	 <p><b>EFFECT +, -</b></p>	<p>Press the <b>EFFECT +</b> or <b>EFFECT -</b> buttons to change the level of the each DJ sound effect up or down.</p>
<p><b>10</b></p>	 <p><b>Folder DOWN</b></p>	<p>Press the  (<b>DOWN</b>) button to move to the next folder in the USB device.</p>
<p><b>11</b></p>	 <p><b>Folder UP</b></p>	<p>Press the  (<b>UP</b>) button to move to the previous folder in the USB device.</p>
<p><b>12</b></p>	 <p><b>Volume up, Volume down / Skip</b></p>	<ul style="list-style-type: none"> <li>• <b>Volume up, Volume down</b> Press the + (<b>Volume up</b>) or - (<b>Volume down</b>) to adjust the volume level up or down.</li> <li>• <b>Music Skip</b> Press the  button to select the next music file. Press the  button to select the previous music file. Press and hold the  button or the  button for more than 3 seconds in USB play mode to search forward or search backward. Press and hold the  button or the  button for more than 3 seconds again to get back to normal play.</li> </ul>
<p><b>13</b></p>	 <p><b>Play / Pause</b></p>	<p>Press the  button to pause a music file temporarily. When you press the button again, the music file plays.</p> <ul style="list-style-type: none"> <li>• <b>Auto Power Down Function</b> To turn off Auto Power Down function while the unit is in <b>AUX1, AUX2</b> mode, press and hold the  button for more than 5 seconds. <b>ON-AUTO POWER DOWN / OFF-AUTO POWER DOWN</b> appears on the display.</li> </ul>
<p><b>14</b></p>	 <p><b>Mute</b></p>	<p>Press the  (<b>Mute</b>) button to mute the sound. Press it again to unmute the sound.</p>

15	 <p>Repeat</p>	<p>Press the  (<b>Repeat</b>) button to use the Repeat function in "USB" mode. Press the button repeatedly to cycle through the available repeat functions: <b>ONE, FOLDER, ALL, RANDOM</b> or <b>OFF</b>.</p>
16	 <p>BASS</p>	<p>Press the <b>BASS</b> button to use the powerful bass sound. Press it again to return to the normal sound. Press and hold the <b>BASS</b> button for more than 5 seconds to turn on or off the <b>BLUETOOTH POWER</b> function.</p>

## How to use Sound Mode

Your Sound Tower provides predefined equaliser settings that are optimised for particular music genres.

1. Press the **SOUND MODE** button on the Remote control.
2. Each time you press the **SOUND MODE** button, the Sound Tower cycles through the available sound effects: **PARTY, STANDARD, HIPHOP, EDM, ROCK, LATIN, HOUSE** or **REGGAE**.

### NOTES

- Default sound mode is **PARTY**.
- When turned off, press and hold the  button on product or remote control for more than 5 seconds to turn on in the default Sound Mode setting.

## How to use the DJ Effect

The DJ Effect function lets you add DJ sound effects to your music. The level of each effect is adjustable.

1. Press the **DJ** button on the Remote control.
2. Each time you press the **DJ** button, the Sound Tower cycles through the available DJ Effects:
  - **NOISE**: Create white noise and mixed with the original sound through the filter and output.
  - **FILTER**: Creates an effect similar to the sound of only treble or bass.
  - **CRUSH**: Creates an effect that makes the original sound sharper.
  - **CHORUS**: Creates an effect similar to a singing chorus.
  - **WAHWAH**: Creates a 'Wah~ Wah~' effect.
  - **DJ EFFECT OFF**: Turns off the DJ Effect.
3. Press the **EFFECT +** or **EFFECT -** buttons to raise or lower the level of each of the DJ sound effects from -15 to +15.

### NOTE

- When turned off, press and hold the  button on product or remote control for more than 5 seconds to turn on in the default DJ Effect setting.

# 07 USING THE SAMSUNG SOUND TOWER (GIGA PARTY AUDIO) APP

## Install Samsung Sound Tower (Giga Party Audio) App

To control this product with your Smart Device and the Samsung Sound Tower (Giga Party Audio) app, download the Samsung Sound Tower (Giga Party Audio) App from the Google Play Store or Apple App Store, and install it on your Smart Device.

### NOTES

- The Samsung Sound Tower (Giga Party Audio) app is compatible with Android mobile phone devices running Android OS 6.0 or later.
- The Samsung Sound Tower (Giga Party Audio) app is compatible with Apple mobile devices running iOS 10.0 or later.

Market search : Samsung Sound Tower or Samsung Giga Party Audio



## Launching the Samsung Sound Tower (Giga Party Audio) App

To launch and use the Samsung Sound Tower (Giga Party Audio) app, touch the Samsung Sound Tower (Giga Party Audio) icon on your smart device, and then follow the directions on the screen.

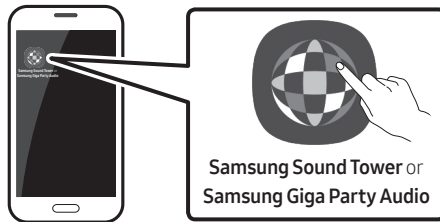

# 08 TROUBLESHOOTING

Before seeking assistance, check the following.

## The unit will not turn on.

### Is the power cord plugged into the outlet?

→ Connect the power plug to the outlet.

## A function does not work when the button is pressed.

### Is there static electricity in the air?

→ Disconnect the power plug and connect it again.

## Sound dropouts occur in BT mode.

→ See the Bluetooth connection sections on page 14.

## Sound is not produced.

### Is the Mute function on?

→ Press the  (Mute) button to cancel the mute function.

### Is the volume set to minimum?

→ Adjust the Volume.

## The remote control does not work.

### Are the batteries drained?

→ Replace them with new batteries.

### Is the distance between the remote control and Sound Tower main unit too far?

→ Move the remote control closer to the Sound Tower main unit.

## Stereo Group connection is not working.

### Is the system in wireless Group Play mode?

→ Disconnect the wireless Group Play mode and try Stereo Group connection again.

## It cannot make a Bluetooth connection.

### Is the system connected to another system in wireless Group Play mode or Stereo Group mode?

→ Try Bluetooth connection again after disconnecting the wireless Group Play or Stereo Group connection.

### Are the two Bluetooth devices already connected?

→ Try Bluetooth connection again after disconnecting other Bluetooth connections.

## The PAIRING button is not working.

### Is the system in wireless Group Play mode or Stereo Group mode?

→ Try again after disconnecting the wireless Group Play or Stereo Group connection.

## I want to switch the HOST (MAIN) system to the other in wireless Group Play or Stereo Group connection.

- Disconnect Group Play mode, press the Speaker which you want make to HOST first, and after it displays "HOST" message, connect the others one by one.
- With Stereo Group mode, MAIN is fixed. You can not change others as MAIN.

## I want to play AUX1 or AUX2 more than 8 hours without control input.

- Press and hold the  button for more than 5 seconds in **AUX1** or **AUX2** mode to disable Auto Power Down Function. Change from **ON-AUTO POWER DOWN** to **OFF-AUTO POWER DOWN**.

---

### I can't connect a SUB to Group play.

---

- After 1 hour, the HOST will block any additional SUB from being added. Press the **GROUP PLAY** button on HOST, after it display "**HOST**" message, the SUB can be reconnected.

---

### It cannot make a "Wireless/Wired Group/Add Stereo/Bluetooth" connection.

---

#### Is the distance between systems too far?

- It is recommended to make a "Wireless/Wired Group/Add Stereo/Bluetooth" pairing within 1 meter from the system.
  - The recommended operating distance between Sound Tower systems is closer than 10 meters.
- 

## 09 LICENCE

---



The Bluetooth® word mark and logos are registered trademarks owned by the Bluetooth SIG, Inc. and any use of such marks by Samsung Electronics Co., Ltd. is under license. Other trademarks and trade names are those of their respective owners.

---



Qualcomm aptX is a product of Qualcomm Technologies, Inc. and/or its subsidiaries. Qualcomm is a trademark of Qualcomm Incorporated, registered in the United States and other countries. aptX is a trademark of Qualcomm Technologies International, Ltd., registered in the United States and other countries.

---



---

### [ENERGY STAR]

#### ENERGY STAR qualified model only

- Your Samsung product is ENERGY STAR qualified in its factory default setting. Change to certain features, settings and functionality in this product can change the power consumption, possibly beyond the limits required for ENERGY STAR qualification.
- Environmental Protection Agency and Department of Energy. ENERGY STAR is a joint program of the Government agencies, designed to promote energy efficient products and practices.

Refer to [www.energystar.gov](http://www.energystar.gov) for more information of the ENERGY STAR Program.

#### ENERGY STAR qualified model only (Applicable to Thin Client models only)

As an ENERGY STAR® Partner, SAMSUNG has determined that this product meets the ENERGY STAR® guidelines for energy efficiency.

- The ENERGY STAR Program has been to reduced greenhouse gas emissions and save energy through voluntary labeling.
- Power management setting of this product have been enabled by default, and have various timing setting from 1 minutes to 5 hours.
- The product can wake with a button press on the chassis from sleep mode.

#### ENERGY STAR qualified model only (The other models)

- As an ENERGY STAR Partner, Samsung has determined that this product or product models meets the ENERGY STAR guideline for energy efficiency.
-

# 10 OPEN SOURCE LICENCE NOTICE

To send inquiries and requests for questions regarding open sources, contact Samsung Open Source (<http://opensource.samsung.com>)

# 11 IMPORTANT NOTES ABOUT SERVICE

- Figures and illustrations in this User Manual are provided for reference only and may differ from actual product appearance.
- An administration fee may be charged if either
  - (a) an engineer is called out at your request and there is no defect with the product (i.e. where the user manual has not been read).
  - (b) you bring the unit to a repair centre and there is no defect with the product (i.e. where the user manual has not been read).
- You will be informed of the administration fee amount before a technician visits.

# 12 SPECIFICATIONS AND GUIDE

## Specifications

Model Name	MX-T40	
USB	5V/0.5A	
Weight	6.8 kg	
Dimensions (W x H x D)	291.5 x 530.5 x 268.0 mm	
Operating Temperature Range	+5°C to +35°C	
Operating Humidity Range	10 % ~ 75 %	
AMPLIFIER Rated Output power	Tweeter	50W x 2, 8 ohm
	Woofer	100W x 2, 4 ohm
WIRELESS DEVICE OUTPUT POWER BT max transmitter power		100mW at 2.4GHz – 2.4835GHz

Overall Standby Power Consumption (W)	2.0W
Bluetooth Port deactivation method	Press and hold the <b>BASS</b> button for more than 5 seconds to turn off Bluetooth Power function.

### NOTES

- Samsung Electronics Co., Ltd reserves the right to change the specifications without notice.
- Weight and dimensions are approximate.

Hereby, Samsung declares that this radio equipment is in compliance with Directive 2014/53/EU and the relevant UK statutory requirements.

The full text of the declaration of conformity is available at the following internet address:

<http://www.samsung.com> go to Support and enter the model name.

This equipment may be operated in all EU countries and in the UK.



**[Correct disposal of batteries in this product]**

**(Applicable in countries with separate collection systems)**

This marking on the battery, manual or packaging indicates that the batteries in this product should not be disposed of with other household waste at the end of their working life. Where marked, the chemical symbols Hg, Cd or Pb indicate that the battery contains mercury, cadmium or lead above the reference levels in EC Directive 2006/66.

If batteries are not properly disposed of, these substances can cause harm to human health or the environment.

To protect natural resources and to promote material reuse, please separate batteries from other types of waste and recycle them through your local, free battery return system.



**Correct Disposal of This Product  
(Waste Electrical & Electronic Equipment)**

**(Applicable in countries with separate collection systems)**

This marking on the product, accessories or literature indicates that the product and its electronic accessories (e.g. charger, headset, USB cable) should not be disposed of with other household waste at the end of their working life. To prevent possible harm to the environment or human health from uncontrolled waste disposal, please separate these items from other types of waste and recycle them responsibly to promote the sustainable reuse of material resources.

Household users should contact either the retailer where they purchased this product, or their local government office, for details of where and how they can take these items for environmentally safe recycling.

Business users should contact their supplier and check the terms and conditions of the purchase contract. This product and its electronic accessories should not be mixed with other commercial wastes for disposal.









For information on Samsung's environmental commitments and product specific regulatory obligations e.g. REACH, WEEE, Batteries, visit:

[www.samsung.com/uk/aboutsamsung/sustainability/environment/our-commitment/data/](http://www.samsung.com/uk/aboutsamsung/sustainability/environment/our-commitment/data/)

# INFORMATIONS RELATIVES À LA SÉCURITÉ

## AVERTISSEMENTS

POUR ÉVITER LES RISQUES DE CHOC ÉLECTRIQUE, NE DÉMONTÉZ PAS LE CAPOT. L'APPAREIL NE CONTIENT PAS DE PIÈCES RÉPARABLES PAR L'UTILISATEUR ; S'ADRESSER À UN SERVICE APRÈS-VENTE QUALIFIÉ. Reportez-vous au tableau ci-dessous pour une explication des symboles pouvant figurer sur votre produit Samsung.

	<b>ATTENTION</b> <b>RISQUE DE CHOC ÉLECTRIQUE. NE PAS OUVRIR</b>	
	Ce symbole indique que ce produit est alimenté par haute tension. Il est dangereux de toucher la moindre pièce située à l'intérieur de ce produit.	
	Ce symbole indique qu'une documentation importante relative au fonctionnement et à l'entretien est fournie avec le produit.	
	Produit de classe II : ce symbole indique qu'aucun branchement de sécurité à la terre (prise de terre) n'est requis. Si ce symbole n'est pas présent sur un produit avec un cordon d'alimentation, le produit DOIT avoir une connexion de protection fiable à la terre.	
	Tension CA : ce symbole indique que la tension nominale indiquée par le symbole est une tension CA.	
	Tension CC : ce symbole indique que la tension nominale indiquée par le symbole est une tension CC.	
	Mise en garde, Consulter le mode d'emploi : ce symbole avertit l'utilisateur qu'il doit consulter le manuel d'utilisation pour en savoir plus sur les informations relatives à la sécurité.	

## AVERTISSEMENT

- Afin de diminuer les risques d'incendie ou de choc électrique, n'exposez pas cet appareil à la pluie ou à l'humidité.

## ATTENTION

- POUR PRÉVENIR LES CHOCS ÉLECTRIQUES, BRANCHEZ LA FICHE AU FOND, EN PRENANT SOIN D'INSÉRER LA TIGE LARGE DANS LA FENTE LARGE.
- Cet appareil doit toujours être branché à une prise terre.
- Pour déconnecter l'appareil du circuit principal, la prise doit être débranchée de la prise principale ; il est de ce fait nécessaire que la prise principale soit facile d'accès.
- Évitez toute projection d'eau sur l'appareil. Ne posez jamais d'objet contenant un liquide (ex : un vase) dessus.
- Pour éteindre complètement l'appareil, vous devez retirer le cordon d'alimentation de la prise murale. Par conséquent, le cordon d'alimentation doit être facilement accessible à tout moment.

# PRÉCAUTIONS

1. Assurez-vous que l'alimentation CA de votre maison est conforme aux critères d'alimentation indiqués sur l'étiquette d'identification située à l'arrière de votre produit. Posez votre produit à plat sur un meuble stable en veillant à laisser un espace de 7 à 10 cm autour de l'appareil afin d'assurer une ventilation correcte de celui-ci. Faites attention à ne pas obstruer les orifices de ventilation. Ne posez pas l'ensemble sur un amplificateur ou un autre appareil susceptible de chauffer. Cet ensemble est conçu pour une utilisation en continu. Pour entièrement éteindre l'appareil, débranchez la fiche CA de la prise murale. Débranchez l'appareil si vous envisagez de ne pas l'utiliser durant une longue période.
2. En cas d'orage, débranchez la fiche de l'appareil de la prise murale. Les surtensions occasionnées par l'orage pourraient endommager votre appareil.
3. N'exposez pas l'ensemble aux rayons directs du soleil ou à toute autre source de chaleur. Ceci pourrait entraîner une surchauffe et un dysfonctionnement de l'appareil.
4. Protégez le produit de l'humidité (comme les vases) et d'une chaleur excessive (comme une cheminée) ou de tout équipement capable de créer des champs magnétiques ou électriques. Débranchez le câble d'alimentation en cas de dysfonctionnement. Votre produit n'est pas prévu pour un usage industriel. Ce produit ne peut être utilisé qu'à des fins personnelles. Une condensation peut se former si le produit ou un disque a été stocké à basse température. Si vous devez transporter l'ensemble pendant l'hiver, attendez environ 2 heures que l'appareil ait atteint la température de la pièce avant de l'utiliser.

5. Les piles utilisées dans ce produit peuvent contenir des produits chimiques dangereux pour l'environnement. Ne jetez pas les piles dans votre poubelle habituelle. Ne vous débarrassez pas des piles en les faisant brûler. Ne court-circuitez pas, ne désassemblez pas ni ne faites pas surchauffer les batteries. Le remplacement incorrect de la batterie entraîne un risque d'explosion. Ne la remplacez que par une batterie du même type.

## À PROPOS DE CE MANUEL

Le manuel d'utilisateur est composé de deux parties : ce MANUEL D'UTILISATEUR sur papier et un MANUEL COMPLET détaillé à télécharger.



### MANUEL D'UTILISATEUR

Consultez ce manuel pour en savoir plus sur les consignes de sécurité, l'installation du produit, les connexions et les spécifications du produit.



### MANUEL COMPLET

Vous pouvez accéder au MANUEL COMPLET sur le centre d'assistance clientèle en ligne de Samsung ou en scannant le code QR. Pour consulter le manuel sur votre PC ou appareil mobile, téléchargez-le au format document depuis le site Web de Samsung. (<http://www.samsung.com/support>)

La présentation et les spécifications peuvent faire l'objet de modifications sans préavis. Sound Tower est un nouveau nom pour Giga Party Audio.

# SOMMAIRE

<b>01</b>	<b>Verification des composants</b>	<b>2</b>
	Insertion des piles avant d'utiliser la Télécommande (2 piles AAA)	2
<b>02</b>	<b>Présentation du produit</b>	<b>3</b>
	Panneau supérieur de Sound Tower	3
	Panneau arrière de Sound Tower	4
<b>03</b>	<b>Connexion de Sound Tower</b>	<b>6</b>
	Branchement de l'alimentation électrique	6
	Comment utiliser l'Audio Groupe	7
<b>04</b>	<b>Connexion d'un appareil externe</b>	<b>13</b>
	Connexion à l'aide d'un câble audio analogique (AUX)	13
	Connexion d'un appareil mobile via Bluetooth	14
	Connecter le télévision Samsung via Bluetooth	17
<b>05</b>	<b>Connexion d'un périphérique de stockage USB</b>	<b>18</b>
	Mise à jour du logiciel	19
<b>06</b>	<b>Utilisation de la télécommande</b>	<b>20</b>
	Comment utiliser la télécommande Alimentation	20
	Comment utiliser le Mode Son	22
	Comment utiliser l'effet DJ	22

<b>07</b>	<b>Utilisation de l'application Samsung Sound Tower (Giga Party Audio)</b>	<b>23</b>
	Installer l'application Samsung Sound Tower (Giga Party Audio)	23
	Lancement de l'application Samsung Sound Tower (Giga Party Audio)	23
<b>08</b>	<b>Dépannage</b>	<b>24</b>
<b>09</b>	<b>Licence</b>	<b>25</b>
<b>10</b>	<b>Avis de Licence Libre</b>	<b>26</b>
<b>11</b>	<b>Remarque Importante à Propos du Service</b>	<b>26</b>
<b>12</b>	<b>Spécifications et Guide</b>	<b>27</b>
	Spécifications	27

# 01 VERIFICATION DES COMPOSANTS



Unité principale Sound Tower

Télécommande/Piles

Câble d'alimentation

- Pour plus d'informations sur l'alimentation et la consommation électrique, reportez-vous à l'étiquette du produit. (Étiquette : Arrière de l'unité principale Sound Tower)
- Pour acheter des composants supplémentaires ou des câbles facultatifs, contactez un centre de service Samsung ou le service clientèle Samsung.
- Ne pas faire glisser ou tirer le produit hors du sol lorsque vous le déplacez. Soulever le produit pour le déplacer.

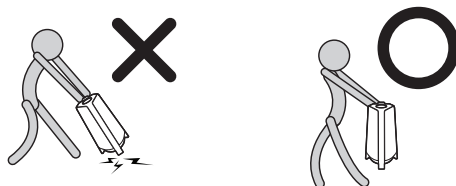

## Insertion des piles avant d'utiliser la Télécommande (2 piles AAA)

Faire glisser le couvercle du compartiment à piles dans le sens de la flèche jusqu'à ce qu'il soit complètement retiré. Insérer 2 piles AAA (1,5V) en respectant la polarité. Replacer le couvercle du compartiment à piles.

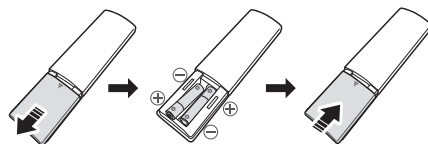

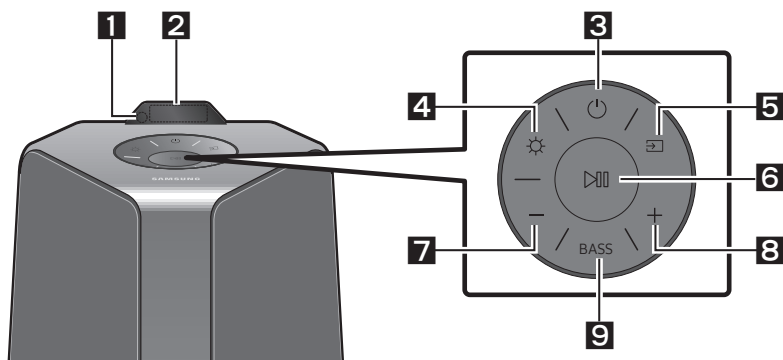

## 02 PRÉSENTATION DU PRODUIT

### Panneau supérieur de Sound Tower





<b>1</b>	<b>Capteur de télécommande</b>	Pour faire fonctionner le système Sound Tower, pointer l'avant de la télécommande vers le capteur de la télécommande.
<b>2</b>	<b>Fenêtre de visualisation</b>	Affiche les messages de fonctionnement ou l'état actuel du système Sound Tower.
<b>3</b>	<b>Alimentation</b>	Active et désactive la fonction Sound Tower.
<b>4</b>	<b>Lumière</b>	Appuyer sur la touche ☀ ( <b>Lumière</b> ) pour activer le mode d'éclairage. Appuyez plusieurs fois sur la touche pour passer naviguer entre les modes d'éclairage disponibles : <b>AMBIENT, PARTY, DANCE, THUNDERBOLT, STAR</b> ou <b>OFF</b> .
<b>5</b>	<b>Source</b>	Appuyer pour sélectionner une source connectée à Sound Tower. Maintenez appuyée la touche [Source] pendant plus de 5 secondes pour entrer dans le mode « <b>SEARCHING TV</b> ».
<b>6</b>	<b>Lecture/Pause</b>	<ul style="list-style-type: none"><li>• <b>Lecture/Pause</b> Appuyer sur la touche ▶⏸ pour mettre temporairement un fichier musical en pause. En appuyant de nouveau sur la touche, le fichier musical est lu.</li><li>• <b>Suivant/Précédent</b> Appuyez sur la touche ▶⏸ 2 fois pour sélectionner le fichier musical suivant, appuyez sur la touche ▶⏸ 3 fois pour sélectionner le fichier musical précédent.</li></ul>

		<ul style="list-style-type: none"> <li>• <b>Lecture de la démo</b>  Maintenez appuyée la touche  pendant plus de 5 secondes pour entrer dans la Lecture de la démo pendant que le système est allumé. « <b>DEMO</b> » s'affiche sur l'écran et lance la musique de démonstration pendant 60 secondes.  Pour annuler la Lecture de la démo, maintenez appuyée la touche  pendant plus de 5 secondes pendant la Lecture de la démo. <ul style="list-style-type: none"> <li>– Si vous saisissez des commandes pendant la Lecture de la démo, le minuteur de 60 secondes est réinitialisé.</li> <li>– Toutes les touches de la télécommande et du panneau arrière sont désactivées pendant la Lecture de la démo. Pour utiliser la télécommande, annulez la lecture de la démo.</li> <li>– La lecture de démo est annulée en cas de changement de source ou de mise hors tension du système.</li> <li>– Veuillez être prudent, car il peut jouer plus fort que le niveau du volume.</li> </ul> </li> </ul>
<b>7</b>	<b>Volume bas</b>	Appuyer sur le bouton <b>— (Volume bas)</b> pour régler le niveau de volume plus bas. Appuyer sur le bouton <b>— (Volume bas)</b> pour régler le niveau de volume plus bas.
<b>8</b>	<b>Volume fort</b>	Appuyez sur la touche <b>+(Volume fort)</b> pour augmenter le volume. Appuyer et maintenir enfoncé le bouton <b>+(Volume fort)</b> pour augmenter rapidement le volume sonore.
<b>9</b>	<b>BASS</b>	Appuyez sur le bouton <b>BASS</b> pour utiliser la puissance des basses. Appuyez de nouveau sur cette touche pour revenir au son normal. Maintenez appuyée la touche <b>BASS</b> pendant plus de 5 secondes pour activer ou désactiver la fonction <b>BLUETOOTH POWER</b> .

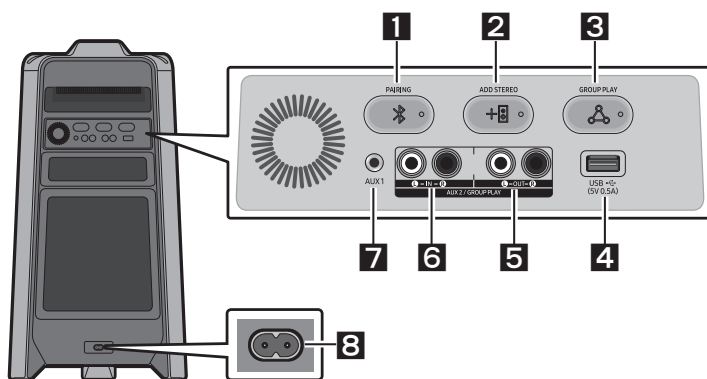
## Panneau arrière de Sound Tower



<b>1</b>	<b>Bluetooth PAIRING</b>	Appuyer sur la touche  <b>PAIRING</b> pour passer en mode « <b>BT PAIRING</b> ». Dans ce mode, il est possible de connecter le Sound Tower à un nouveau périphérique Bluetooth en sélectionnant le Sound Tower dans la liste de recherche du périphérique Bluetooth.
----------	--------------------------	---

2	ADD STEREO	Appuyer sur le bouton <b>ADD STEREO</b> pour se connecter à l'autre Sound Tower sans fil. Appuyer de nouveau sur le bouton <b>ADD STEREO</b> pour quitter le mode Groupe Stereo avant qu'un autre Sound Tower ne soit connecté. Une fois la connexion réalisée, vous pouvez profiter de son stéréo. Maintenez appuyée la touche <b>ADD STEREO</b> pendant plus de 5 secondes pour déconnecter le mode de groupe Stereo.
3	GROUP PLAY	Appuyer sur le bouton <b>GROUP PLAY</b> pour se connecter sans fil à un maximum de dix systèmes Sound Tower maximum. Appuyer de nouveau sur le bouton <b>GROUP PLAY</b> pour mettre fin au mode de Group Play sans fil avant que l'autre Sound Tower soit connecté. Une fois la connexion établie, vous pouvez utiliser plusieurs systèmes Sound Tower en même temps en utilisant le mode Group Play. Maintenez appuyée la touche <b>GROUP PLAY</b> pendant plus de 5 secondes pour déconnecter le mode sans fil Group Play.
4	USB	Connectez un dispositif USB au port <b>USB</b> de l'unité principale. <ul style="list-style-type: none"> <li>Appuyer sur la touche  (<b>Source</b>) pour sélectionner <b>USB</b>.</li> </ul>
5	Terminaux de GROUP PLAY OUT	Utiliser un câble audio (non fourni) pour connecter les bornes <b>GROUP PLAY (OUT)</b> de l'unité principale à l'entrée audio d'un périphérique de sortie analogique externe. <ul style="list-style-type: none"> <li>Veiller à faire correspondre les couleurs des connecteurs.</li> <li>Si le périphérique de sortie analogique externe n'a qu'une seule prise d'entrée audio, connecter soit à gauche, soit à droite.</li> </ul>
6	Terminaux de AUX2/ GROUP PLAY IN	Utiliser un câble audio (non fourni) pour connecter les bornes <b>AUX2 (IN)</b> de l'unité principale à la sortie audio sur une sortie analogique externe. <ul style="list-style-type: none"> <li>Veiller à faire correspondre les couleurs des connecteurs.</li> <li>Si le périphérique de sortie analogique externe n'a qu'une seule prise de sortie audio, raccorder l'un ou l'autre à gauche ou à droite.</li> <li>Appuyer sur la touche  (<b>Source</b>) pour sélectionner <b>AUX2</b>.</li> <li>Si le produit est en mode <b>AUX2</b> sans lecture et sans entrée de commande pendant plus de 20 minutes, le système s'éteint.</li> <li>Si le produit est en mode <b>AUX2</b> avec plus de 8 heures de lecture et sans entrée de commande, le système s'éteint.</li> </ul>
7	AUX1	Utiliser un câble audio (AUX) (non fourni) pour connecter la prise <b>AUX1</b> de l'unité principale à la sortie audio d'un appareil externe. <ul style="list-style-type: none"> <li>Si le produit est en mode <b>AUX1</b> sans lecture et sans entrée de commande pendant plus de 20 minutes, le système s'éteint.</li> <li>Si le produit est en mode <b>AUX1</b> avec plus de 8 heures de lecture et sans entrée de commande, le système s'éteint.</li> </ul>
8	Alimentation	Connecter le cordon d'alimentation à la prise <b>Alimentation</b> et brancher l'autre extrémité du cordon d'alimentation à une prise murale pour alimenter le Sound Tower en électricité.

## 03 CONNEXION DE SOUND TOWER

### Branchement de l'alimentation électrique

Utiliser le cordon d'alimentation pour brancher le Sound Tower à une prise électrique dans l'ordre suivant : Brancher le cordon d'alimentation sur le Sound Tower, puis sur une prise murale.

Voir les illustrations ci-dessous.

- Pour plus d'informations sur la puissance électrique requise et la consommation d'énergie, reportez-vous à l'étiquette apposée sur le produit. (Étiquette : Arrière du Sound Tower)

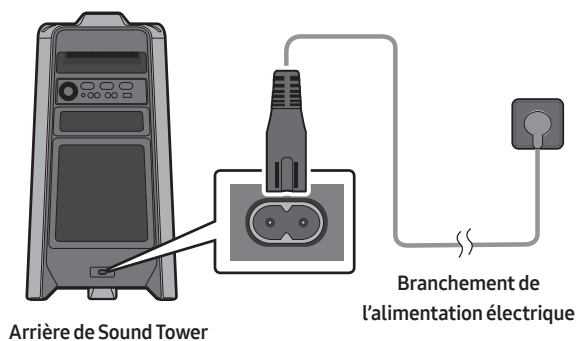

## Comment utiliser l'Audio Groupe

Il est possible de connecter plusieurs systèmes audio dans un groupe pour créer un environnement de fête et produire un son plus puissant. Mettez en place une Sound Tower tant que l'HOST et toute musique y jouée sera partagée entre tous les autres systèmes Sound Tower du groupe Audio.

### Connexion du mode Group Play avec câble

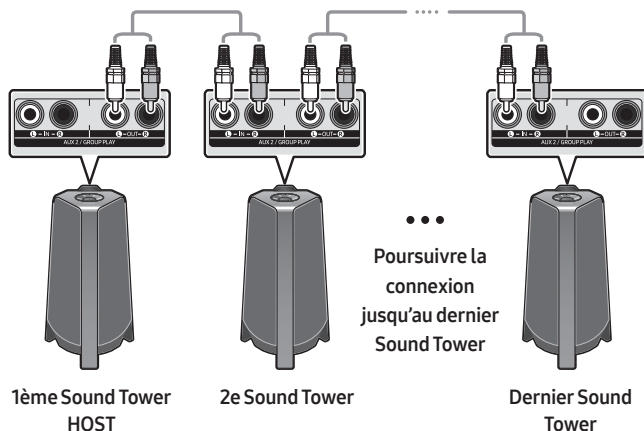

Configurez Group Play en connectant tous les systèmes à l'aide de câbles audio (non fournis). Utilisez la touche **AUX** ou  (**Source**) pour changer la source à **AUX2** pour tous les systèmes Sound Tower sauf le premier système Sound Tower (ou HOST).

#### REMARQUES

- Le 1ème Sound Tower HOST peut jouer la musique de toute source.
- Selon la longueur ou les caractéristiques du câble, il peut y avoir une différence de distance de détection.

## Connexion du mode Group Play sans file

Il est possible de connecter jusqu'à dix systèmes Sound Tower par la fonction Group Play sans fil.

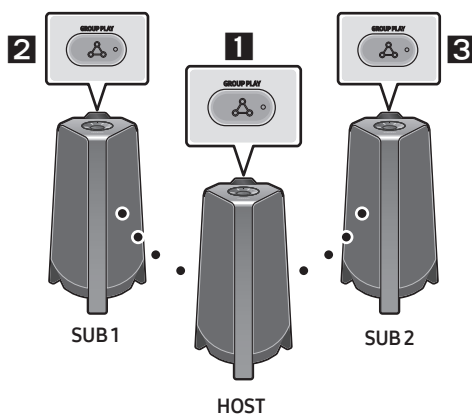

1. Appuyez sur le bouton **GROUP PLAY** sur le système HOST Sound Tower. Le message de « **HOST** » apparaît à l'affichage de la HOST Sound Tower et le LED clignote sur le bouton **GROUP PLAY**.
2. Appuyer sur la touche **GROUP PLAY** du système 2ème Sound Tower (SUB 1). Le message « **GROUP PLAY CONNECTED** » apparaît sur l'écran et la touche **GROUP PLAY** des deux systèmes s'arrête de clignoter.
3. Appuyer sur la touche **GROUP PLAY** du 3ème système Sound Tower (SUB 2). Le message « **GROUP PLAY CONNECTED** » apparaît sur l'écran et la touche **GROUP PLAY** du système s'arrête de clignoter.
4. Pour ajouter d'autres systèmes Sound Tower, répéter l'étape 3.
5. Jouez la musique sur l'HOST Sound Tower. Le son émet de tous les systèmes liés.

### REMARQUES

- Si la Sound Tower est connecté de Samsung TV, sans Fil Group Play n'est pas disponible.
- La connexion sans fil Group Play est disponible pour tout système Sound Tower.
- Les conditions ambiantes ou d'autres facteurs liés aux périphériques connectés peuvent avoir un effet sur la qualité de lecture.
- Si la LED rouge se trouve sur le bouton **GROUP PLAY**, une erreur s'est produite dans la connexion sans fil Group Play. Recommencez les étapes 1 à 5.
- Le bouton **ADD STEREO** et le bouton **PAIRING** sur les systèmes de SUB Sound Tower ne sont pas disponibles alors qu'en mode Group Play sans fil.
- Le bouton **ADD STEREO** sur le système HOST Sound Tower n'est pas disponible alors qu'en mode Group Play sans fil.
- En ajoutant l'unité SUB, si vous appuyez et maintenez **GROUP PLAY** sur la SUB, avant que le message « **GROUP PLAY CONNECTED** » apparaît, il deviendra l'unité HOST à la place.

- Toutes les unités SUB doivent être connectées une par une. Par exemple, une fois qu'HOST est connecté, appuyez sur le bouton **GROUP PLAY** sur SUB 1 pour vous connecter, et après que SUB 1 est connecté, vous devez séquentiellement connecter SUB 2 et SUB 3 un par un.
- Lors de l'utilisation de Group Play, les périphériques Bluetooth connectés actuellement sont déconnectés et la connexion Bluetooth est désactivée.
- Les périphériques Bluetooth peuvent rechercher et se connecter uniquement à la HOST Sound Tower.
- En mode Group Play, les SUB ne peuvent pas se connecter au périphérique Bluetooth.
- Si vous éteignez puis rallumez la Sound Tower ou sélectionnez une source autre que **BT** sur une unité SUB, en mode Group Play, le mode Group Play est déconnecté.
- Ce produit ne prend pas en charge le flux audio aptX avec le mode Group Play sans fil.

### Déconnexion du mode Group Play sans fil.

1. Appuyer sur la touche **GROUP PLAY** et la maintenir enfoncée pendant 5 secondes (HOST ou SUB) après le mode Group Play connecté ou appuyer sur la touche **GROUP PLAY** (HOST ou SUB) avant le mode Group Play connecté.
  - « **OFF-GROUP PLAY** » apparaît sur l'écran et la LED au-dessus de la touche **GROUP PLAY** est éteinte.
2. Si vous sélectionnez une source autre que **BT** sur les unités SUB ou éteignez l'HOST Sound Tower, le mode Group Play est déconnecté.
  - Si la déconnexion est effectuée à partir de la HOST Sound Tower, la Group Play est déconnectée.

### Indications par LED

LED	ÉTAT	Description
Vert	Clignotement	En attente d'une connexion Group Play sans fil.
	On	La connexion sans fil Group Play a réussi.
Rouge	On	Une erreur a eu lieu lors de la connexion sans fil Group Play.

### REMARQUE

- Dans une connexion sans fil, la qualité de lecture peut être instable selon l'environnement Bluetooth.  
Pour une meilleure lecture, veuillez garder l'appareil en mode Group Play câblé.

## En utilisant un Smartphone et le mode Groupe Stereo

Connectez les deux Sound Tower et les utilisez avec votre smartphone pour profiter du son stéréo.

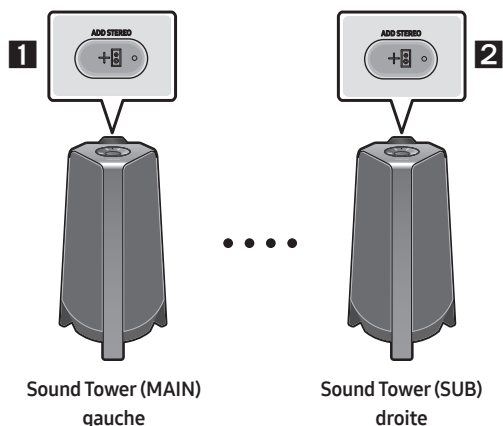

1. Appuyer sur le bouton **ADD STEREO** du système Sound Tower de gauche. Le message « **SEARCHING STEREO** » apparaît et la LED clignote sur le bouton **ADD STEREO**.
2. Appuyer sur le bouton **ADD STEREO** du système Sound Tower droit. Le message « **SEARCHING STEREO** » apparaît sur l'écran et la LED clignote sur le bouton **ADD STEREO**.
3. Lorsque la connexion est réalisée, le message « **LEFT** » apparaît sur le système MAIN Sound Tower et le message « **RIGHT** » apparaît sur le système SUB Sound Tower.
  - Le système MAIN Sound Tower émet le son du canal gauche et le système SUB Sound Tower émet le son du canal droit. Appuyez sur le bouton **ADD STEREO** sur la MAIN ou SUB Sound Tower pour changer le canal de son de la Sound Tower.
4. Jouez la musique en connectant son smartphone à la MAIN Sound Tower et le Bluetooth. Le son émet à partir des deux Sound Tower.

### REMARQUES

- Pour utiliser le mode Groupe Stereo, les deux systèmes Sound Tower doivent être du même modèle.
- Les conditions ambiantes ou d'autres facteurs liés aux périphériques connectés peuvent avoir un effet sur la qualité de lecture.
- Si la LED rouge est sur le bouton **ADD STEREO**, une erreur s'est produite dans la connexion du Groupe Stereo. Répéter l'étape 1 et l'étape 3.
- Le Télécommande, les boutons **BT PAIRING**, **GROUP PLAY** et  (**Source**) sur les systèmes SUB Sound Tower sont désactivés lorsqu'en mode Groupe Stereo.
- Le bouton **GROUP PLAY** sur le système MAIN Sound Tower n'est pas disponible lorsqu'en mode Groupe Stereo.

- En mode autre que « **BT** » (par exemple, mode **USB, AUX**), la musique est jouée uniquement dans la MAIN Sound Tower et la musique n'est pas lue dans la SUB Sound Tower.
- Les couleurs d'éclairage entre la MAIN Sound Tower et la SUB Sound Tower peuvent varier.
- Le périphérique Bluetooth porte le même nom que la MAIN Sound Tower et la SUB Sound Tower lorsqu'il est connecté au périphérique Bluetooth, et seulement la MAIN Sound Tower peut être connectée.
- Ce produit ne prend pas en charge aptX le flux audio avec Stereo mode de Groupe.
- Si vous essayez de vous connecter à un périphérique Bluetooth pendant que le groupe Stereo est en cours de connexion, le mode groupe Stereo peut échouer.

## Mettre fin à la Stereo mode de Groupe

Appuyez sur le bouton **ADD STEREO** (MAIN ou SUB) pour au moins 5 secondes après de la connexion du Groupe Stereo.

- « **OFF-STEREO MODE** » apparaît sur l'écran et la LED au-dessus de la touche **ADD STEREO** est éteinte.

## Indications par LED

LED	ÉTAT	Description
Vert	Clignotement	En attente d'une connexion Groupe Stereo.
	On	La connexion du groupe Stereo a réussi.
Rouge	On	Une erreur a eu lieu lors de la connexion du groupe Stereo.

## En utilisant la TV Samsung et le mode Groupe Stereo

Connectez les deux Sound Tower par fil et utilisez-les avec TV Samsung pour profiter du son stéréo.

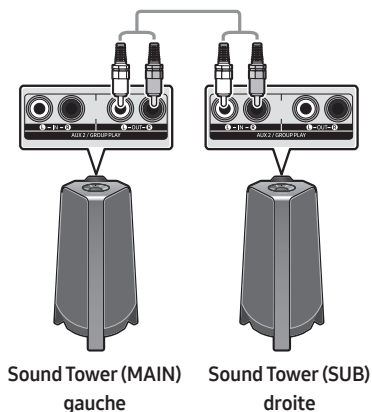

1. Reportez-vous à « **En utilisant un Smartphone et le mode Groupe Stereo** » pour connecter les deux Sound Tower dans un Groupe Stereo.

2. Connectez le câble RCA à **AUX2 OUT** sur MAIN et **AUX2 IN** sur le SUB comme indiqué en utilisant le câble RCA (non fourni).
3. En mode « **BT** », appuyez sur le bouton « **AUX** » de la télécommande de MAIN Sound Tower pendant au moins 5 secondes. « **SEARCHING TV STEREO** » apparaît sur l'affichage.
4. Lorsque la connexion est terminée, la « **TV STEREO MODE** » apparaît sur l'affichage, et puis le **CHANNEL** de sortie actuel s'affiche.
5. Lorsque la connexion est terminée, un message « **SEARCHING TV** » apparaît sur l'affichage MAIN Sound Tower et un « **SUB** » apparaît sur l'affichage SUB Sound Tower.
  - La MAIN Sound Tower émet le son du canal gauche et la SUB Sound Tower émet le son du canal droit. Appuyez sur le bouton **ADD STEREO** de la MAIN ou SUB Sound Tower pour changer le canal de son de la Sound Tower.
6. Connectez un TV et la MAIN Sound Tower via Bluetooth pour jouer la musique. Le son est émis par les deux Sound Tower.

## REMARQUES

- Pour utiliser le mode Groupe Stereo, les deux Sound Tower doivent être du même modèle.
- Un voyant rouge sur la LED du bouton **ADD STEREO** indique une erreur dans la connexion du Groupe Stereo. Essayez à nouveau les Étapes 1 à 5.
- En mode Groupe Stereo, la télécommande, les boutons **BT PAIRING**, **GROUP PLAY** et  (**Source**) de la SUB Sound Tower sont désactivés.
- Le bouton **GROUP PLAY** de la MAIN Sound Tower n'est pas disponible en mode Groupe Stereo.
- Si la TV Samsung soutient une connexion simple, la fenêtre contextuelle de connexion s'affiche automatiquement sur la TV et si vous sélectionnez « **Oui** », il se connecte à la TV. S'il existe un historique de connexion précédente entre la TV Samsung et la Sound Tower, il sera connecté à TV Samsung sans fenêtre contextuelle. Pour une connexion simple à TV Samsung, reportez-vous à la page 17.
- Les couleurs d'éclairage peuvent varier entre la MAIN Sound Tower et la SUB Sound Tower.
- Lors de la connexion à un TV, les noms des MAIN and SUB Sound Tower sont les mêmes dans la liste Bluetooth de la TV, et seulement la MAIN Sound Tower peut être connectée.

## Mettre fin à la connexion en mode Groupe Stereo

Appuyez sur le bouton **ADD STEREO** (MAIN ou SUB) pendant au moins 5 secondes après la connexion du Groupe Stereo.

- Le « **OFF-STEREO MODE** » apparaît sur l'afficheur et le LED sur le bouton **ADD STEREO** s'éteint.

# 04 CONNEXION D'UN APPAREIL EXTERNE

Il est possible de se connecter à un appareil externe via un réseau câblé ou sans fil pour écouter le son de l'appareil externe avec le système Sound Tower.

## Connexion à l'aide d'un câble audio analogique (AUX)

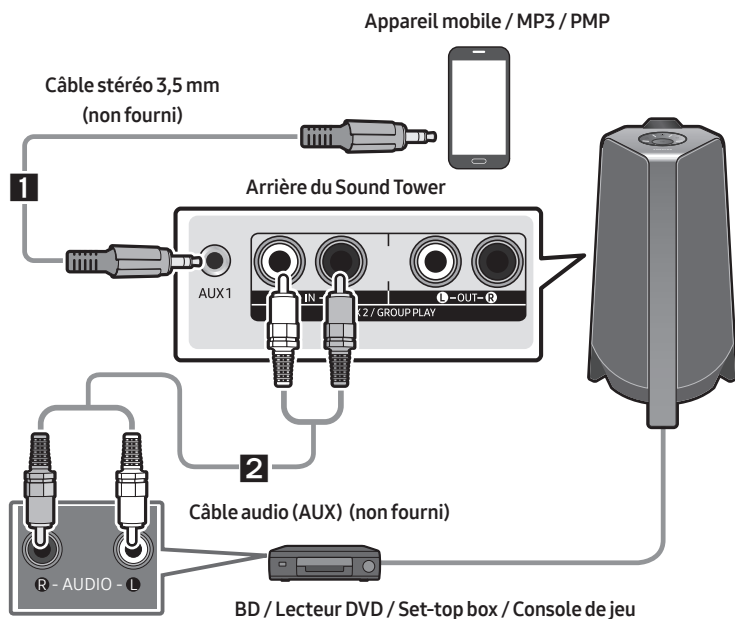

### 1 Câble stéréo 3,5 mm (AUX1)

1. Connecter la prise **AUX1** de l'unité principale à la prise **AUDIO OUT** du périphérique source à l'aide d'un câble stéréo de 3,5 mm.
2. Sélectionner le mode « **AUX1** » en appuyant sur la touche (**Source**) du panneau supérieur ou de la télécommande.
  - Vous pouvez également sélectionner une source à l'aide de la touche **AUX** de la télécommande.

### 2 Câble audio (AUX2)

1. Connecter les bornes **AUX2 (IN)** de l'unité principale aux bornes **AUDIO OUT** du périphérique source à l'aide d'un câble audio.
2. Sélectionner le mode « **AUX2** » en appuyant sur la touche (**Source**) du panneau supérieur ou de la télécommande.
  - Vous pouvez également sélectionner une source à l'aide de la touche **AUX** de la télécommande.

# Connexion d'un appareil mobile via Bluetooth

Lorsqu'un appareil mobile est connecté à l'aide du Bluetooth, il est possible d'entendre un son stéréo sans les inconvénients d'un câblage.

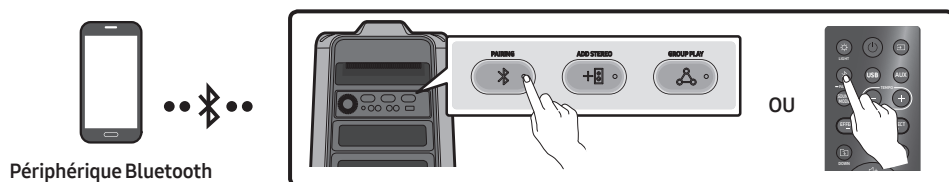

## La connexion initiale

1. Maintenez appuyée la touche **PAIRING** pendant plus de 5 secondes pour entrer dans le mode « **BT PAIRING** ».
- (OU) Appuyez sur la **PAIRING** bouton sur le panneau arrière.
2. Sur votre appareil, sélectionner « **[AV] MX-T40** » dans la liste qui apparaît.
  - Lorsque le Sound Tower est connecté au périphérique Bluetooth, [**Nom du périphérique Bluetooth**] → « **BT** » apparaît sur l'écran avant.
3. Lecture de fichiers musicaux à partir de l'appareil connecté via Bluetooth grâce au Sound Tower.

## Si l'appareil ne parvient pas à se connecter

- Si une liste des Sound Tower précédemment connectés (par exemple « **[AV] MX-T40** ») apparaît dans la liste, supprimez-la.
- Répéter ensuite les étapes 1 et 2.

## Quelle est la différence entre BT READY et BT PAIRING ?

- **BT READY** : Ce mode vous permet de rechercher des téléviseurs précédemment connectés ou de connecter un appareil mobile précédemment connecté à Sound Tower.
- **BT PAIRING** : Ce mode vous permet de connecter un nouvel appareil au Sound Tower. (Appuyez sur la touche et maintenez-le **PAIRING** bouton sur la télécommande pendant plus de 5 secondes ou appuyez sur la **PAIRING** bouton sur l'arrière de la Sound Tower pour entrer dans le « **BT PAIRING** » mode.)

## Connexion multiple Bluetooth

Sound Tower prend en charge jusqu'à deux connexions simultanées d'appareils Bluetooth. Sound Tower peut jouer de la musique via l'un des appareils Bluetooth connectés sans déconnecter le second appareil.

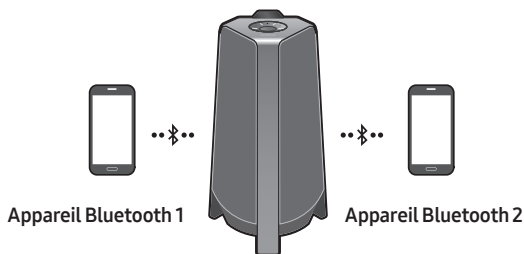

1. Connectez pour la première fois Sound Tower au premier appareil et au second appareil respectivement. (voir page 14)
2. La musique ne peut être jouée que sur l'un des deux appareils connectés, et lorsque la musique est jouée sur l'autre appareil, la musique sur l'appareil de lecture est mise en pause.

### REMARQUES

- Si vous souhaitez connecter Sound Tower à un troisième appareil, vous pouvez déconnecter Sound Tower de l'un des deux appareils actuellement connectés, puis connecter Sound Tower au troisième appareil.
- Si le Sound Tower et les deux appareils sont connectés, lors du couplage avec un nouvel appareil Bluetooth, les appareils connectés peuvent être déconnectés.
- Vous pouvez vous connecter à deux appareils Bluetooth en même temps.
- Si un code PIN vous est demandé lors de la connexion d'un appareil Bluetooth, entrer <0000>.
- Les conditions ambiantes ou d'autres facteurs liés aux périphériques connectés peuvent avoir un effet sur la qualité de lecture.
- Le Sound Tower s'éteint automatiquement au bout de 20 minutes sans qu'aucune commande n'ait été saisie à l'état prêt.
- Il se peut que Sound Tower n'effectue pas correctement la recherche ou la connexion Bluetooth dans les circonstances suivantes :
  - S'il y a un fort champ électrique autour du Sound Tower.
  - Si plusieurs appareils Bluetooth sont appairés simultanément avec l'audio Sound Tower.
  - Si le périphérique Bluetooth est éteint, n'est pas en place ou fonctionne mal.
- Les appareils électroniques peuvent causer des interférences radio. Les appareils qui génèrent des ondes électromagnétiques doivent être tenus éloignés de l'unité principale Sound Tower - par exemple, les micro-ondes, les appareils LAN sans fil, etc.
- Lorsque Sound Tower est connecté à votre téléviseur par connexion Bluetooth, la vidéo du téléviseur et l'audio de Sound Tower peuvent ne pas être synchronisées car la distance entre Sound Tower et le téléviseur est trop grande. Il est recommandé de rapprocher le Sound Tower de votre téléviseur à moins d'un mètre de votre téléviseur.

- Lorsque le haut-parleur est en mode de Connexion multiple Bluetooth, vous devez connecter l'autre périphérique Bluetooth et le haut-parleur en quelques minutes (environ 1 minute). Dans le cas contraire, le mode de Connexion multiple Bluetooth sera annulé.
- Il se peut que la Connexion multiple Bluetooth ne soit pas prise en charge en fonction des spécifications de l'appareil connecté.
- Les périphériques Bluetooth amovibles (ex : dongles, etc.), les téléphones windows, les ordinateurs portables, les téléviseurs, etc., ne supportent pas la connexion Bluetooth Multi.
- Après le couplage de la connexion Bluetooth Multi, il peut y avoir un léger délai avant que la musique ne commence à être lue selon les périphériques Bluetooth.
- Si vous vous éloignez trop de la portée du Sound Tower sans déconnecter votre périphérique Bluetooth, la connexion d'autres périphériques Bluetooth peut prendre quelques minutes. Si vous éteignez et rallumez votre Sound Tower, vous pouvez connecter vos périphériques.

## Indications par LED

LED	ÉTAT	Description
Bleu	Clignotement rapide	Mode BT PAIRING
	Clignotement	Mode BT READY
	On	Un périphérique Bluetooth est connecté.

## Utilisation de la Mise sous tension Bluetooth (Bluetooth Power On)

Lorsque la fonction Sound Tower est désactivée, il est possible de connecter votre appareil intelligent au produit via une connexion Bluetooth pour l'allumer.

1. Appuyer et maintenir enfoncée la touche **BASS** de la télécommande ou du panneau supérieur pour activer la fonction Mise sous tension Bluetooth. Le message « **ON-BLUETOOTH POWER** » s'affiche à l'écran.
2. Lorsque la fonction Sound Tower est désactivée, connecter votre appareil intelligent au produit via Bluetooth. (Pour plus d'informations sur les connexions Bluetooth, reportez-vous au manuel de votre appareil intelligent).
3. Une fois la connexion établie, Sound Tower s'allume automatiquement en mode Bluetooth.
  - Sélectionner la musique que vous souhaitez écouter à partir de votre appareil intelligent.

## REMARQUE

- Maintenez appuyée la touche **BASS** pendant plus de 5 secondes sur la télécommande ou le panneau supérieur pour activer et désactiver mise sous tension Bluetooth.  
Quand vous appuyez sur la touche **BASS**, le Sound Tower affiche :  
**ON-BLUETOOTH POWER → OFF-BLUETOOTH POWER**

# Connecter le téléviseur Samsung via Bluetooth



Si Sound Tower est connecté à Samsung TV via Bluetooth, Sound Tower peut être contrôlé par l'interface utilisateur de la télévision. (Volume +/-, mise en sourdine et mise sous tension)

## Connexion facile avec la télévision Samsung (Mode SEARCHING TV)

Sound Tower dispose du mode « **SEARCHING TV** » pour une connexion facile avec la télévision Samsung.

1. Appuyer et maintenir le bouton  (**Source**) sur la télécommande ou le panneau supérieur, puis Sound Tower commencera à rechercher Samsung TV. Le message « **SEARCHING TV** » apparaît à l'écran. (Ou, lorsque la connexion du mode filaire Groupe Stereo est terminée, le mode « **SEARCHING TV** » est automatiquement activé.)
2. Si les téléviseurs Samsung prennent en charge la connexion facile, une fenêtre contextuelle de connexion s'affichera sur la télévision. Si Samsung TV s'est déjà connecté avec Sound Tower auparavant, Samsung TV sera connecté sans fenêtre contextuelle.
3. Si Sound Tower ne trouve aucun Samsung TV dans les 5 minutes, Sound Tower terminera le mode « **SEARCHING TV** » et se mettra en mode « **BT PAIRING** ». Si vous trouvez un Samsung TV, Sound Tower demandera la connexion à ce téléviseur.

### REMARQUES

- En mode de Group Play sans fil, la recherche sur la télévision n'est pas disponible.
- Pour arrêter la recherche sur la télévision Samsung, éteindre Sound Tower ou appuyer sur le bouton  (**Source**) ou  **PAIRING**.
- Sound Tower ne supporte pas la multi-connexion si le Samsung TV est connecté.
- Lorsque la Samsung TV est connectée, le mode sonore est **PARTY** et le bouton **SOUND MODE** n'est pas disponible.
- Tant que Samsung TV est connecté, Sound Tower APP ne peut pas se connecter avec Sound Tower.
- La fenêtre contextuelle de connexion ne peut pas être affichée selon les spécifications de la télévision.
- Vous pouvez sélectionner et vous connecter directement à partir de la liste des haut-parleurs Bluetooth sur votre téléviseur lorsque la fenêtre contextuelle de connexion n'apparaît pas sur votre télévision.

## 05 CONNEXION D'UN PÉRIPHÉRIQUE DE STOCKAGE USB

Il est possible de lire des fichiers musicaux situés sur des périphériques de stockage USB grâce au système Sound Tower.

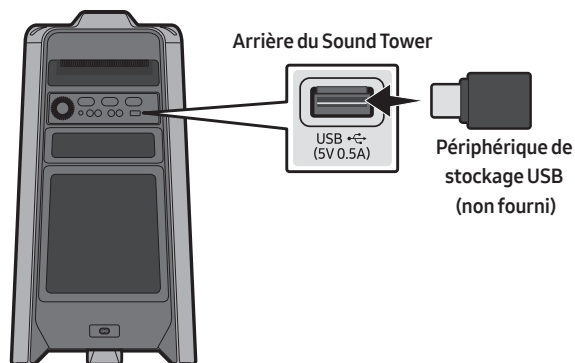

1. Connectez un périphérique de stockage USB à la prise USB de votre Sound Tower.
2. Appuyer sur la touche  (**Source**) du panneau supérieur ou de la télécommande, puis sélectionner « **USB** ».
  - Il est également possible de sélectionner une source à l'aide de la touche **USB** de la télécommande.
3. L'écran affiche « **USB** ».
4. Lecture de fichiers musicaux à partir du périphérique de stockage USB grâce au système Sound Tower.
  - Le Sound Tower s'éteint automatiquement (Mise hors tension automatique) si le périphérique USB n'est pas connecté, si la lecture est arrêtée ou s'il n'y a pas de saisie pendant plus de 20 minutes.

### REMARQUES

- Ce produit ne prend en charge que les périphériques de stockage USB formatés dans le système de fichiers FAT et FAT32.
- Ce produit ne prend pas en charge le stockage des disques durs et des appareils mobiles.
- Un maximum de 999 fichiers peuvent être lus par périphérique de stockage USB.
- Un maximum de 256 dossiers peuvent être lus par périphérique de stockage USB.

## Formats audio pris en charge

Codec audio	Codec audio	Fréquence d'échantillonnage	Débit binaire
*.mp3	MPEG 1 Layer3	32 kHz ~ 48 kHz	32 kbps ~ 320 kbps
	MPEG 2 Layer3	16 kHz ~ 24 kHz	8 kbps ~ 160 kbps
	MPEG 2.5 Layer3	8 kHz ~ 12 kHz	8 kbps ~ 160 kbps
*.wma	WMA7/8/9	8 kHz ~ 48 kHz	32 kbps ~ 320 kbps
*.aac	AAC	8 kHz ~ 96 kHz	< 1728 kbps
	AAC-LC	8 kHz ~ 96 kHz	< 1728 kbps
	HE-AAC	8 kHz ~ 96 kHz	< 1728 kbps
*.wav	PCM/LPCM/ IMA_ADPCM	8 kHz ~ 192 kHz	< 5 Mbps
*flac	-	8 kHz ~ 192 kHz	< 5 Mbps

### REMARQUES

- Ce produit ne supporte pas le codec WMA Professional.
- Le tableau ci-dessus montre les taux d'échantillonnage et les débits binaires pris en charge. Les fichiers dans des formats qui ne sont pas pris en charge ne seront pas lus.
- Les fichiers AAC ne supportent que le format natif ADTS.

## Mise à jour du logiciel

### Samsung peut offrir des mises à jour pour le firmware du système de Sound Tower à l'avenir.

Si une mise à jour est proposée, il est possible de mettre à jour le firmware en connectant un périphérique USB avec la mise à jour du firmware stockée sur celui-ci au port **USB** de votre Sound Tower. Pour plus d'informations sur la façon de télécharger les fichiers de mise à jour, rendez-vous sur le site Web de Samsung à l'adresse [www.samsung.com](http://www.samsung.com)→Support.







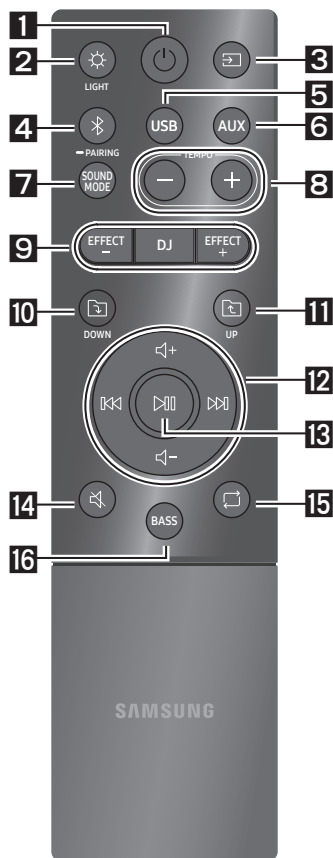



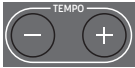









Ensuite, entrer ou sélectionner le numéro de modèle de votre Sound Tower, sélectionner l'option Software & Apps, puis Downloads. Notez que les noms des options peuvent varier.



# 06 UTILISATION DE LA TÉLÉCOMMANDE

## Comment utiliser la télécommande Alimentation



1	 Alimentation	Active et désactive le Sound Tower.
2	 LIGHT	Appuyez sur le bouton  (LIGHT) pour activer le mode d'éclairage. A chaque pression sur la touche, le mode d'éclairage souhaité est sélectionné en choisissant <b>AMBIENT, PARTY, DANCE, THUNDERBOLT, STAR</b> ou <b>OFF</b> .
3	 Source	Appuyer sur pour sélectionner une source connectée au Sound Tower. Chaque fois que vous appuyez sur la touche pour sélectionner une source souhaitée en choisissant <b>BT, USB, AUX1</b> ou <b>AUX2</b>
4	 Bluetooth PAIRING	Appuyer sur pour sélectionner une source directement en mode « <b>BT</b> ». Maintenez appuyée la touche pendant plus de 5 secondes pour entrer dans le mode « <b>BT PAIRING</b> ». Il est possible de connecter le Sound Tower à un nouveau périphérique Bluetooth dans ce mode en sélectionnant le Sound Tower dans la liste de recherche du périphérique Bluetooth.
5	 USB	Appuyez dessus pour sélectionner la source <b>USB</b> connectée au Sound Tower.
6	 AUX	Appuyer sur pour sélectionner les sources <b>AUX1</b> ou <b>AUX2</b> connectées au Sound Tower.
7	 SOUND MODE	A chaque pression sur la touche, on sélectionne l'effet sonore souhaité parmi <b>PARTY, STANDARD, HIPHOP, EDM, ROCK, LATIN, HOUSE</b> ou <b>REGGAE</b> .

8	 <p>TEMPO +, -</p>	<p>Appuyer sur les boutons <b>TEMPO +</b> ou <b>TEMPO -</b> pour changer le tempo de la musique vers le haut ou le bas.</p> <ul style="list-style-type: none"> <li>La fonction est uniquement disponible dans les modes <b>USB</b>.</li> </ul>
9	 <p>DJ</p>	<p>Cette fonction permet d'activer la fonction d'effet DJ. A chaque pression sur la touche, on sélectionne l'effet sonore DJ désiré en choisissant <b>NOISE, FILTER, CRUSH, CHORUS, WAHWAH</b> ou <b>OFF</b>.</p>
	 <p>EFFECT +, -</p>	<p>Appuyer sur les boutons <b>EFFECT +</b> ou <b>EFFECT -</b> pour changer le niveau de chaque effet sonore DJ vers le haut ou le bas.</p>
10	 <p>Dossier DOWN</p>	<p>Appuyer sur le bouton  (<b>DOWN</b>) pour passer au dossier suivant du périphérique USB.</p>
11	 <p>Dossier UP</p>	<p>Appuyer sur le bouton  (<b>UP</b>) pour passer au dossier précédent du périphérique USB.</p>
12	 <p>Volume haut, Volume bas / Passer</p>	<ul style="list-style-type: none"> <li><b>Volume haut, Volume bas</b> Appuyer sur  (<b>Volume haut</b>) ou  (<b>Volume bas</b>) pour régler le niveau de volume haut ou bas.</li> <li><b>Passer la musique</b> Appuyer sur la touche  pour sélectionner le fichier musical suivant. Appuyer sur la touche  pour sélectionner le fichier musical précédent. Appuyer et maintenir enfoncée la touche  ou la touche  pendant plus de 3 secondes en mode lecture USB pour avancer ou reculer dans la recherche. Appuyer de nouveau sur la touche  ou sur la touche  pendant plus de 3 secondes pour revenir à la Appuyer de nouveau sur cette touche pour rétablir le son.</li> </ul>
13	 <p>Lecture / Pause</p>	<p>Appuyer sur la touche  pour interrompre temporairement un fichier musical. Lorsque vous appuyer de nouveau sur la touche, le fichier musical est lu.</p> <ul style="list-style-type: none"> <li><b>Fonction de Mise hors tension automatique (Auto Power Down)</b> Pour désactiver la fonction Mise hors tension automatique pendant que l'unité est en mode <b>AUX1, AUX2</b>, maintenez appuyée la touche  pendant plus de 5 secondes. L'écran affiche alors <b>ON-AUTO POWER DOWN / OFF ON-AUTO POWER DOWN</b>.</li> </ul>
14	 <p>Muet</p>	<p>Appuyer sur le bouton  (<b>Muet</b>) pour couper le son. Appuyer de nouveau sur cette touche pour rétablir le son.</p>

15	 <p>Répéter</p>	<p>Appuyer sur la touche  (<b>Répéter</b>) pour utiliser la fonction Repeat en mode « <b>USB</b> ».</p> <p>A chaque pression sur la touche, il est possible de sélectionner la fonction de répétition désirée en choisissant <b>ONE, FOLDER, ALL, RANDOM</b> ou <b>OFF</b>.</p>
16	 <p>BASS</p>	<p>Appuyer sur le bouton <b>BASS</b> pour utiliser le son de basse puissant.</p> <p>Appuyer de nouveau sur cette touche pour revenir au son normal.</p> <p>Maintenez appuyée la touche <b>BASS</b> pendant plus de 5 secondes pour activer ou désactiver la fonction <b>BLUETOOTH POWER</b>.</p>

## Comment utiliser le Mode Son

Votre Sound Tower fournit des réglages d'égaliseur prédéfinis qui sont optimisés pour un genre musical particulier.

1. Appuyer sur le bouton **SOUND MODE** de la télécommande.
2. A chaque pression sur la touche **SOUND MODE** pour sélectionner l'effet sonore désiré en choisissant **PARTY, STANDARD, HIPHOP, EDM, ROCK, LATIN, HOUSE** ou **REGGAE**.

### REMARQUES

- La valeur par défaut du mode sonore est **PARTY**.
- Quand l'appareil est éteint, maintenez appuyée la touche  sur le produit ou la télécommande pendant plus de 5 secondes pour allumer avec le réglage par défaut Mode Sonore.

## Comment utiliser l'effet DJ

La fonction DJ Effect permet d'activer l'effet sonore DJ Effect. Le niveau de chaque effet est réglable.

1. Appuyer sur la touche **DJ** de la télécommande.
2. Dès que vous appuyez sur la touche **DJ**, le Sound Tower navigue dans les effets DJ disponibles :
  - **NOISE** : Créer du bruit blanc et mixé avec le son original à travers le filtre et la sortie.
  - **FILTER** : Crée un effet similaire au son des aigus ou des basses uniquement.
  - **CRUSH** : Crée un effet qui rend le son original plus aigu.
  - **CHORUS** : Crée un effet similaire à un chœur chantant.
  - **WAHWAH** : Crée un effet 'Wah~ Wah~ Wah~'.
  - **DJ EFFECT OFF** : Désactive l'effet DJ.
3. Appuyez sur les touches **EFFECT +** ou **EFFECT -** pour augmenter ou diminuer le niveau de chaque effet sonore DJ de -15 à +15.

### REMARQUE

- Quand l'appareil est éteint, maintenez appuyée la touche  sur le produit ou la télécommande pendant plus de 5 secondes pour allumer avec le réglage par défaut effet DJ.

# 07 UTILISATION DE L'APPLICATION SAMSUNG SOUND TOWER (GIGA PARTY AUDIO)

## Installer l'application Samsung Sound Tower (Giga Party Audio)

Pour contrôler ce produit avec votre Smart Device et l'application Samsung Sound Tower (Giga Party Audio), télécharger l'application Samsung Sound Tower (Giga Party Audio) depuis Google Play Store ou Apple App Store, et l'installer sur votre Smart Device.

### REMARQUES

- L'application Samsung Sound Tower (Giga Party Audio) est compatible avec les téléphones mobiles Android fonctionnant sous Android OS 6.0 ou ultérieur.
- L'application Samsung Sound Tower (Giga Party Audio) est compatible avec les appareils mobiles Apple fonctionnant sous iOS 10.0 ou supérieur.

Recherche de marché : Samsung Sound Tower ou Samsung Giga Party Audio



## Lancement de l'application Samsung Sound Tower (Giga Party Audio)

Pour lancer et utiliser l'application Samsung Sound Tower (Giga Party Audio), touchez l'icône Samsung Sound Tower (Giga Party Audio) sur votre appareil intelligent, puis suivre les instructions à l'écran.



# 08 DÉPANNAGE

Avant de demander de l'aide, vérifiez ce qui suit.

## L'appareil ne s'allume pas.

**Le cordon d'alimentation est-il branché dans la prise ?**

- Brancher la fiche d'alimentation à la prise de courant.

**Une fonction ne fonctionne pas lorsque vous appuyez sur la touche.**

**Y a-t-il de l'électricité statique dans l'air ?**

- Débrancher la fiche d'alimentation et la rebrancher.

**Les pertes de son se produisent en mode BT.**

- Voir les sections Connexion Bluetooth à la page 14.

**Le son n'est pas produit.**

**La fonction Muet est-elle activée ?**

- Appuyer sur la touche  (Muet) pour annuler la fonction mute.

**Le volume est-il réglé au minimum ?**

- Régler le volume.

**La télécommande ne fonctionne pas.**

**Les piles sont déchargées ?**

- Remplacer les piles par des piles neuves.

**La distance entre la télécommande et l'unité principale Sound Tower est-elle trop grande ?**

- Rapprocher la télécommande de l'unité principale Sound Tower.

**La connexion du groupe Stereo ne fonctionne pas.**

**Le système est-il en mode Group Play sans fil ?**

- Déconnecter le mode de Group Play sans fil et réessayer la connexion de Groupe Stereo.

**Impossible d'établir de connexion Bluetooth.**

**Le système est-il connecté à un autre système en mode sans fil Group Play ou en mode Groupe Stereo ?**

- Essayer à nouveau la connexion Bluetooth après avoir déconnecté la connexion sans fil Group Play ou de Groupe Stereo.

**Les deux appareils Bluetooth sont-ils déjà connectés ?**

- Essayer à nouveau la connexion Bluetooth après avoir déconnecté les autres connexions Bluetooth.

**Le bouton  PAIRING ne fonctionne pas.**

**Le système est-il en mode Group Play sans fil ou en mode Groupe Stereo ?**

- Essayer de nouveau après avoir déconnecté la connexion sans fil de Group Play ou de Groupe Stereo.

**Je souhaite commuter le système HOST (MAIN) à l'autre en mode Group Play sans fil ou de connexion Groupe Stereo.**

- Déconnectez le mode Group Play, appuyez d'abord sur le Haut-parleur que vous voulez faire comme HOST, et après qu'il affiche le message « HOST », connectez les autres un par un.
- Avec le mode Groupe Stereo, MAIN est fixe. Vous ne pouvez pas changer les autres en tant que MAIN.

**Je veux lire AUX1 ou AUX2 plus de 8 heures sans saisie de commande.**

- Maintenez appuyée la touche  pendant plus de 5 secondes en mode AUX1 ou AUX2 pour désactiver la fonction Mise hors tension automatique. Passer de ON-AUTO POWER DOWN à OFF-AUTO POWER DOWN.

---

### Je ne peux pas connecter un SUB à Group Play.

- Après 1 heure, l'HOST bloquera tous SUB supplémentaires d'être ajouté. Appuyez sur le bouton **GROUP PLAY** sur HOST, après avoir affiché le message « **HOST** », la SUB peut être reconnecté.

---

### Impossible d'établir une connexion « Sans fil/ Groupe câblé/Groupe câblé/Stéréo/Bluetooth ».

#### La distance entre les systèmes est-elle trop grande ?

- Il est recommandé d'effectuer un appairage « Sans fil/Groupe câblé/Groupe câblé/Stéréo/Bluetooth » à moins de 1 mètre du système.
  - Il est recommandé que la distance de fonctionnement entre les systèmes Sound Tower soit inférieure à 10 mètres.
- 

## 09 LICENCE

---



The Bluetooth® word mark and logos are registered trademarks owned by the Bluetooth SIG, Inc. and any use of such marks by Samsung Electronics Co., Ltd. is under license. Other trademarks and trade names are those of their respective owners.

---



Qualcomm aptX is a product of Qualcomm Technologies, Inc. and/or its subsidiaries. Qualcomm is a trademark of Qualcomm Incorporated, registered in the United States and other countries. aptX is a trademark of Qualcomm Technologies International, Ltd., registered in the United States and other countries.

---



---

### [ENERGY STAR]

#### ENERGY STAR qualified model only

- Your Samsung product is ENERGY STAR qualified in its factory default setting. Change to certain features, settings and functionality in this product can change the power consumption, possibly beyond the limits required for ENERGY STAR qualification.
- Environmental Protection Agency and Department of Energy. ENERGY STAR is a joint program of the Government agencies, designed to promote energy efficient products and practices.

Refer to [www.energystar.gov](http://www.energystar.gov) for more information of the ENERGY STAR Program.

#### ENERGY STAR qualified model only (Applicable to Thin Client models only)

As an ENERGY STAR® Partner, SAMSUNG has determined that this product meets the ENERGY STAR® guidelines for energy efficiency.

- The ENERGY STAR Program has been to reduced greenhouse gas emissions and save energy through voluntary labeling.
- Power management setting of this product have been enabled by default, and have various timing setting from 1 minutes to 5 hours.
- The product can wake with a button press on the chassis from sleep mode.

#### ENERGY STAR qualified model only (The other models)

- As an ENERGY STAR Partner, Samsung has determined that this product or product models meets the ENERGY STAR guideline for energy efficiency.
-

# 10 AVIS DE LICENCE LIBRE

Pour envoyer des questions et des demandes concernant des logiciels libres, contactez Samsung Open Source (<http://opensource.samsung.com>)

# 11 REMARQUE IMPORTANTE À PROPOS DU SERVICE

- Les figures et les illustrations du présent Manuel d'utilisation sont fournies à titre de référence uniquement et peuvent différer de l'apparence du produit réel.
- Des frais supplémentaires pourront vous être facturés dans les cas suivants :
  - (a) Vous demandez l'intervention d'un ingénieur, mais il s'avère que l'appareil ne présente aucune anomalie (par ex. vous n'avez pas lu ce Manuel d'utilisation).
  - (b) Vous portez l'unité à un centre de réparation, mais il s'avère que celle-ci ne présente aucune défaillance (par ex. vous n'avez pas lu ce Manuel d'utilisation).
- Le montant de ces frais administratifs vous sera notifié avant que tout travail ou toute visite à votre domicile ne soit effectuée).

# 12 SPÉCIFICATIONS ET GUIDE

## Spécifications

Nom du modèle	MX-T40	
USB	5V/0,5A	
Poids	6,8 kg	
Dimensions (L x H x P)	291,5 x 530,5 x 268,0 mm	
Plage de températures en fonctionnement	+5°C à +35°C	
Plage d'humidité en fonctionnement	10 % ~ 75 %	
AMPLIFICATEUR	Tweeter	50W x 2, 8 ohm
Puissance de sortie nominale	Woofers	100W x 2, 4 ohm
PUISSANCE DE SORTIE DE L'APPAREIL SANS FIL Puissance de transmission BT max.	100 mW à 2,4 GHz – 2,4835 GHz	

Consommation électrique totale en veille (W)	2,0W
Bluetooth Méthode de désactivation du port	Appuyez et maintenez enfoncée la touche <b>BASS</b> pendant plus de 5 secondes pour désactiver la fonction Bluetooth Power.

## REMARQUES

- Samsung Electronics Co., Ltd se réserve le droit de modifier les caractéristiques sans préavis.
- Le poids et les dimensions sont approximatifs.

Par la présente, Samsung déclare que cet équipement radio est conforme à la directive 2014/53/UE et répond à toutes les exigences réglementaires du Royaume-Uni. Le texte complet de la déclaration de conformité est accessible à l'adresse <http://www.samsung.com> : accédez à Assistance, puis saisissez le nom du modèle. Cet équipement peut fonctionner dans tous les pays de l'UE et au Royaume-Uni.



#### **[Élimination des batteries de ce produit]**

##### **(Applicable aux pays disposant de systèmes de collecte séparés)**

Le symbole sur la batterie, le manuel ou l'emballage indique que les batteries de ce produit ne doivent pas être éliminées en fin de vie avec les autres déchets ménagers. L'indication éventuelle des symboles chimiques Hg, Cd ou Pb signifie que la batterie contient des quantités de mercure, de cadmium ou de plomb supérieures aux niveaux de référence stipulés dans la directive CE 2006/66.

Si les batteries ne sont pas correctement éliminées, ces substances peuvent porter préjudice à la santé humaine ou à l'environnement.

Afin de protéger les ressources naturelles et d'encourager la réutilisation du matériel, veuillez à séparer les batteries des autres types de déchets et à les recycler via votre système local de collecte gratuite des batteries.



#### **Les bons gestes de mise au rebut de ce produit (Déchets d'équipements électriques & électroniques)**

##### **(Applicable aux pays disposant de systèmes de collecte séparés)**

Ce symbole sur le produit, ses accessoires ou sa documentation indique que ni le produit, ni ses accessoires électroniques usagés (chargeur, casque audio, câble USB, etc.) ne peuvent être jetés avec les autres déchets ménagers. La mise au rebut incontrôlée des déchets présentant des risques environnementaux et de santé publique, veuillez séparer vos produits et accessoires usagés des autres déchets. Vous favoriserez ainsi le recyclage de la matière qui les compose dans le cadre d'un développement durable.

Les particuliers sont invités à contacter le magasin leur ayant vendu le produit ou à se renseigner auprès des autorités locales pour connaître les procédures et les points de collecte de ces produits en vue de leur recyclage. Les entreprises et particuliers sont invités à contacter leurs fournisseurs et à consulter les conditions de leur contrat de vente. Ce produit et ses accessoires ne peuvent être jetés avec les autres déchets.









Pour obtenir des informations sur les engagements environnementaux de Samsung et sur les obligations réglementaires spécifiques à l'appareil, par ex. la réglementation REACH WEEE, rendez-vous sur : [www.samsung.com/uk/aboutsamsung/sustainability/environment/our-commitment/data/](http://www.samsung.com/uk/aboutsamsung/sustainability/environment/our-commitment/data/)

# INFORMAZIONI SULLA SICUREZZA

## NORME PER LA SICUREZZA

PER RIDURRE I RISCHI DI FOLGORAZIONE, NON RIMUOVERE IL COPERCHIO (O IL RETRO), ALL'INTERNO NON VI SONO PARTI RIPARABILI DALL'UTENTE. PER L'ASSISTENZA TECNICA FARE RIFERIMENTO A PERSONALE QUALIFICATO.

Fare riferimento alla seguente tabella per una descrizione dei simboli che è possibile trovare sul proprio prodotto Samsung.

	<b>ATTENZIONE</b> <b>RISCHIO DI FOLGORAZIONE.</b> <b>NON APRIRE.</b>	
	Questo simbolo indica che all'interno sono presenti tensioni pericolose. E' pericoloso toccare in qualsiasi modo le parti interne di questo prodotto.	
	Questo simbolo indica la disponibilità di informazioni importanti nella letteratura del prodotto relative al funzionamento e alla manutenzione del dispositivo.	
	Prodotto di Classe II: Questo simbolo indica che il prodotto non necessita di una connessione di sicurezza alla terra. Se questo simbolo non è presente su un prodotto con un cavo di alimentazione, il prodotto DEVE disporre di una connessione sicura a una presa di corrente dotata di messa a terra.	
	Tensione CA: Questo simbolo indica che la tensione contrassegnata con questo simbolo è di tipo CA.	
	Tensione CC : Questo simbolo indica che la tensione contrassegnata con questo simbolo è di tipo CC.	
	Attenzione, consultare le Istruzioni per l'uso: Questo simbolo indica all'utente la necessità di consultare il manuale dell'utente per ottenere ulteriori informazioni sulla sicurezza.	

## AVVERTENZA

- Per ridurre i rischi d'incendio e di scosse elettriche non esporre l'apparecchio a pioggia o umidità.

## ATTENZIONE

- PER EVITARE SCOSSE ELETTRICHE, INSERIRE CORRETTAMENTE E COMPLETAMENTE LA SPINA.
- Questo dispositivo deve essere sempre collegato ad una presa elettrica dotata di messa a terra di protezione.
- Per scollegare il dispositivo dalla rete elettrica, lo spinotto deve essere estratto dalla presa, pertanto esso deve essere facilmente raggiungibile.
- Non schizzare o sgocciolare liquidi sull'apparecchio. Non sistemare oggetti pieni di liquidi, come dei vasi, sull'apparecchio.
- Per spegnere completamente l'apparecchio, estrarre la spina di alimentazione dalla presa di rete.

Di conseguenza, la spina di alimentazione deve essere facilmente e prontamente accessibile in qualsiasi momento.

# PRECAUZIONI

1. Accertarsi che l'alimentazione elettrica della propria casa sia conforme ai requisiti di alimentazione indicati sull'etichetta di identificazione situata sul retro del prodotto. Installare il prodotto orizzontalmente, su un supporto adeguato (mobile), verificando che vi sia spazio sufficiente per una corretta ventilazione 7 - 10 cm. Assicurarsi che le aperture di ventilazione non siano coperte. Non sistemare l'unità su amplificatori o altri dispositivi che possono diventare caldi. Questa unità è progettata per un uso continuo. Per spegnere completamente l'unità, scollegare il connettore CA dalla presa di rete. Scollegare l'unità dalla presa se si prevede di non utilizzarla per un periodo prolungato.
2. Durante i temporali, scollegare la spina di alimentazione dalla presa. I picchi di alta tensione provocati dai fulmini potrebbero danneggiare l'unità.
3. Non esporre l'unità alla luce diretta del sole o ad altre fonti di calore. Questo potrebbe causare il surriscaldamento e il malfunzionamento dell'unità.
4. Tenere il prodotto lontano da fonti di umidità (ad es. vasi) e calore eccessivo (ad es. fuoco) o da apparecchi che generano un forte campo magnetico o elettrico. In caso di malfunzionamento dell'unità, scollegare il cavo di alimentazione dalla presa di corrente. Il prodotto non è destinato all'uso industriale. Questo prodotto è destinato esclusivamente all'uso personale. Se il prodotto o il disco vengono conservati a basse temperature, potrebbe formarsi della condensa. Trasportando l'unità in inverno, attendere circa 2 ore prima di utilizzarla, in modo che ritorni a temperatura ambiente.

5. Le batterie utilizzate con questo prodotto contengono sostanze chimiche dannose per l'ambiente. Non smaltirle con i comuni rifiuti domestici. Non gettare le batterie nel fuoco. Non cortocircuitare, smontare o surriscaldare le batterie. Una installazione scorretta delle batterie può causarne l'esplosione. Sostituire solo con batterie dello stesso tipo o equivalenti.

## INFORMAZIONI SUL MANUALE

Il manuale utente è composto da due parti: il presente MANUALE UTENTE semplificato in formato cartaceo e un MANUALE COMPLETO dettagliato che è possibile scaricare.



### MANUALE UTENTE

Consultare questo manuale per istruzioni di sicurezza, informazioni sull'installazione del prodotto, i componenti, i collegamenti e le specifiche del prodotto.



### MANUALE COMPLETO

È possibile accedere al MANUALE COMPLETO nel centro di assistenza clienti Samsung online scansionando il codice QR. Per visualizzare il manuale sul proprio PC o dispositivo mobile, scaricarlo dal sito Web Samsung in formato documento.

(<http://www.samsung.com/support>)

Le caratteristiche e le specifiche sono soggette a modifiche senza preavviso.  
Sound Tower è un nuovo nome per Giga Party Audio.

# SOMMARIO

<b>01</b>	<b>Controllo dei componenti</b>	<b>2</b>
	Inserimento delle batterie prima di utilizzare il telecomando (2 batterie AAA)	2
<b>02</b>	<b>Panoramica del prodotto</b>	<b>3</b>
	Pannello Superiore di Sound Tower	3
	Pannello posteriore del Sound Tower	4
<b>03</b>	<b>Collegamento del Sound Tower</b>	<b>6</b>
	Collegamento all'alimentazione elettrica	6
	Come usare Audio Group	7
<b>04</b>	<b>Collegamento di un dispositivo esterno</b>	<b>13</b>
	Collegamento mediante un cavo audio analogico (AUX)	13
	Connessione di un dispositivo mobile tramite Bluetooth	14
	Collegare il Samsung TV via Bluetooth	17
<b>05</b>	<b>Collegamento di un dispositivo di archiviazione USB</b>	<b>18</b>
	Aggiornamento Software	19
<b>06</b>	<b>Uso del telecomando</b>	<b>20</b>
	Come usare il telecomando	20
	Come usare la Modalità Audio	22
	Come usare il Effetto DJ	22

<b>07</b>	<b>Usare l'app Samsung Sound Tower (Giga Party Audio)</b>	<b>23</b>
	Installa l'App Samsung Sound Tower (Giga Party Audio)	23
	Avviare l'app Samsung Sound Tower (Giga Party Audio)	23
<b>08</b>	<b>Risoluzione dei problemi</b>	<b>24</b>
<b>09</b>	<b>Licenza</b>	<b>25</b>
<b>10</b>	<b>Avviso di licenza open source</b>	<b>26</b>
<b>11</b>	<b>Nota importante sul servizio</b>	<b>26</b>
<b>12</b>	<b>Specifiche e guida</b>	<b>27</b>
	Specifiche	27

# 01 CONTROLLO DEI COMPONENTI



Unità Principale Sound Tower

Telecomando / Batterie

Cavo di Alimentazione

- Per ulteriori informazioni sull'alimentazione e sul consumo di energia, consultare l'etichetta allegata al prodotto. (Etichetta: parte posteriore dell'unità principale Sound Tower)
- Per acquistare componenti aggiuntivi o cavi opzionali, contattare un centro di assistenza Samsung o l'assistenza clienti Samsung.
- Quando si sposta il prodotto, non trascinare o tirare il prodotto a terra. Sollevare il prodotto quando lo si sposta.

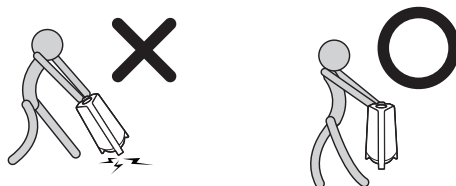

## Inserimento delle batterie prima di utilizzare il telecomando (2 batterie AAA)

Far scorrere il coperchio della batteria nella direzione della freccia fino a quando non viene completamente rimosso. Inserire 2 batterie AAA (1,5 V) orientate in modo che la loro polarità sia corretta. Far scorrere il coperchio della batteria in posizione.

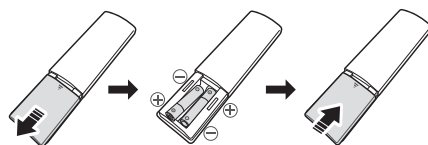

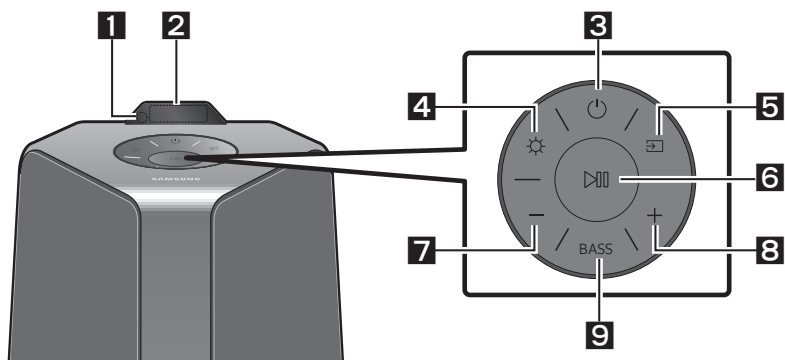

## 02 PANORAMICA DEL PRODOTTO

### Pannello Superiore di Sound Tower





<b>1</b>	<b>Sensore Telecomand</b>	Quando si utilizza il sistema Sound Tower, puntare la parte anteriore del telecomando verso il sensore.
<b>2</b>	<b>Finestra del Disply</b>	Visualizza i messaggi operativi o lo stato corrente del sistema Sound Tower.
<b>3</b>	<b>Alimentazione</b>	Attiva e disattiva il Sound Tower.
<b>4</b>	<b>Luce</b>	Premere il tasto ☀️ ( <b>Luce</b> ) per attivare la Modalità Illuminazione. Premere ripetutamente il pulsante per scorrere tra le modalità di illuminazione disponibili: <b>AMBIENT, PARTY, DANCE, THUNDERBOLT, STAR</b> o <b>OFF</b> .
<b>5</b>	<b>Sorgente</b>	Premi per selezionare una sorgente collegata al Sound Tower. Tenere premuto il pulsante 📺 ( <b>Sorgente</b> ) per più di 5 secondi per accedere alla modalità "SEARCHING TV".
<b>6</b>	<b>Play/Pausa</b>	<ul style="list-style-type: none"><li>• <b>Play/Pausa</b> Premere il tasto ▶️ per mettere temporaneamente in pausa un file musicale. Quando si preme nuovamente il pulsante, il file musicale riparte.</li><li>• <b>Successivo/Precedente</b> Premere il pulsante ▶️ 2 volte per selezionare il file musicale successivo, premere il pulsante ▶️ 3 volte per selezionare il file musicale precedente.</li></ul>

		<ul style="list-style-type: none"> <li>• <b>Dimostrazione</b> Tenere premuto il pulsante  per più di 5 secondi per avviare la Dimostrazione mentre il sistema è acceso. La scritta "DEMO" apparirà sul display e verrà riprodotta una musica dimostrativa per 60 secondi. Per annullare la Dimostrazione, tenere premuto il pulsante  per più di 5 secondi durante la Dimostrazione. <ul style="list-style-type: none"> <li>– Se si inserisce qualsiasi comando durante la Dimostrazione, il timer di 60 secondi viene aggiornato.</li> <li>– Tutti i pulsanti presenti sul telecomando e sul pannello posteriore sono disabilitati durante la Dimostrazione. Se si desidera utilizzare il telecomando, annullare la riproduzione.</li> <li>– La riproduzione dimostrativa viene annullata quando si cambia la sorgente o si spegne il sistema.</li> <li>– Si prega di fare attenzione in quanto potrebbe suonare più forte del volume impostato.</li> </ul> </li> </ul>
<b>7</b>	<b>Abbassare Volume</b>	Premi il pulsante — ( <b>Abbassare Volume</b> ) per abbassare il volume. Tieni premuto il pulsante — ( <b>Abbassare Volume</b> ) per abbassare rapidamente il livello del volume.
<b>8</b>	<b>Aumenta volume</b>	Premere il pulsante + ( <b>Aumenta volume</b> ) per aumentare il volume. Tieni premuto il pulsante + ( <b>Aumenta volume</b> ) per aumentare rapidamente il livello del volume.
<b>9</b>	<b>BASS</b>	Premi il pulsante <b>BASS</b> per utilizzare i bassi potenti. Premerlo di nuovo per tornare al suono normale. Tenere premuto il pulsante <b>BASS</b> per più di 5 secondi per accedere alla funzione <b>BLUETOOTH POWER</b> .

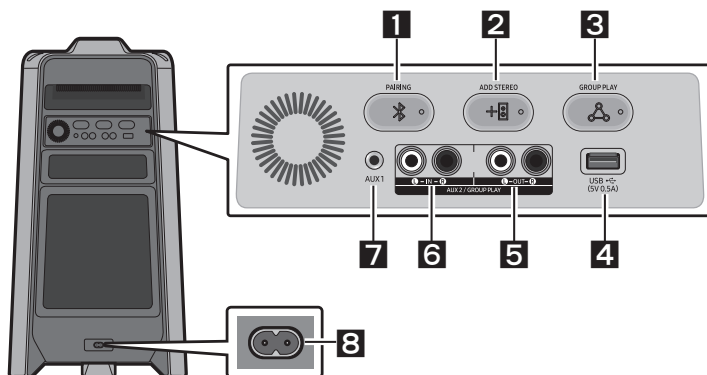
## Pannello posteriore del Sound Tower



<b>1</b>	<b>Bluetooth PAIRING</b>	Premi il pulsante  <b>PAIRING</b> per entrare in modalità "BT PAIRING". È possibile collegare il Sound Tower a un nuovo dispositivo Bluetooth selezionando Sound Tower dall'elenco di ricerca del dispositivo Bluetooth.
----------	--------------------------	---

<b>2</b>	<b>ADD STEREO</b>	<p>Premi il pulsante <b>ADD STEREO</b> per connetterti a un altro Sound Tower in modalità wireless.</p> <p>Premi il pulsante <b>ADD STEREO</b> di nuovo per terminare la modalità Gruppo Stereo prima di connettere un altro Sound Tower. Quando viene stabilita la connessione, è possibile ascoltare l'audio stereo. Tenere premuto il pulsante <b>ADD STEREO</b> per più di 5 secondi per disconnettere la modalità Gruppo Stereo.</p>
<b>3</b>	<b>GROUP PLAY</b>	<p>Premi il pulsante <b>GROUP PLAY</b> per connettersi a un massimo di dieci sistemi Sound Tower in modalità wireless.</p> <p>Premi il pulsante <b>GROUP PLAY</b> di nuovo per terminare la modalità di Group Play wireless prima di collegare altri Sound Tower. Una volta stabilita la connessione, è possibile utilizzare contemporaneamente più sistemi Sound Tower utilizzando la modalità di Group Play. Tenere premuto il pulsante <b>GROUP PLAY</b> per più di 5 secondi per disconnettere la modalità wireless Group Play.</p>
<b>4</b>	<b>USB</b>	<p>Collegare un dispositivo USB alla porta <b>USB</b> dell'unità principale.</p> <ul style="list-style-type: none"> <li>• Premi il pulsante  (<b>Sorgente</b>) per selezionare <b>USB</b>.</li> </ul>
<b>5</b>	<b>Terminali GROUP PLAY OUT</b>	<p>Utilizzare un cavo audio (non in dotazione) per il collegamento di dispositivi esterni agli ingressi <b>GROUP PLAY (OUT)</b> sull'unità principale.</p> <ul style="list-style-type: none"> <li>• Assicurati di abbinare i colori dei cavi.</li> <li>• Se il dispositivo analogico esterno ha un solo jack di ingresso audio, collegare a sinistra o a destra.</li> </ul>
<b>6</b>	<b>Terminali AUX2/ GROUP PLAY IN</b>	<p>Utilizzare un cavo audio (non in dotazione) per il collegamento di dispositivi esterni agli ingressi <b>AUX2 (IN)</b> sull'unità principale.</p> <ul style="list-style-type: none"> <li>• Assicurati di abbinare i colori dei cavi.</li> <li>• Se il dispositivo analogico esterno ha un solo jack di uscita audio, collegare a sinistra o a destra.</li> <li>• Premi il pulsante  (<b>Sorgente</b>) per selezionare <b>AUX2</b>.</li> <li>• Se il prodotto è in modalità <b>AUX2</b> senza riproduzione e senza alcun comando inserito per più di 20 minuti, il sistema si spegnerà.</li> <li>• Se il prodotto è in modalità <b>AUX2</b> con riproduzione per più di 8 ore e senza alcun comando inserito, il sistema si spegnerà.</li> </ul>
<b>7</b>	<b>AUX1</b>	<p>Utilizzare un cavo audio (AUX) (non in dotazione) per il collegamento <b>AUX1</b> sull'unità principale con l'uscita audio su un dispositivo esterno.</p> <ul style="list-style-type: none"> <li>• Se il prodotto è in modalità <b>AUX1</b> senza riproduzione e nessun comando inserito per più di 20 minuti, il sistema si spegnerà.</li> <li>• Se il prodotto è in modalità <b>AUX1</b> con riproduzione per più di 8 ore e senza alcun comando inserito, il sistema si spegnerà.</li> </ul>
<b>8</b>	<b>Alimentazione</b>	<p>Collegare il cavo di alimentazione all'ingresso Power e collegare l'altra estremità del cavo di <b>Alimentazione</b> a una presa a muro per fornire energia elettrica a Sound Tower.</p>

# 03 COLLEGAMENTO DEL SOUND TOWER

## Collegamento all'alimentazione elettrica

Utilizzare il cavo di alimentazione per collegare Sound Tower a una presa elettrica nel seguente ordine: Collegare il cavo di alimentazione a Sound Tower e quindi a una presa a muro.

Vedi le illustrazioni seguenti.

- Per ulteriori informazioni sull'energia elettrica richiesta e il consumo di energia, consultare l'etichetta allegata al prodotto. (Etichetta: Retro del Sound Tower)

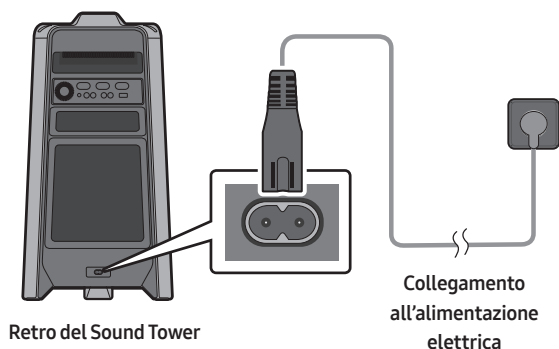

## Come usare Audio Group

È possibile collegare più sistemi audio in gruppo per creare un ambiente di festa e per produrre un suono più alto. Imposta una Sound Tower come HOST e tutta la musica suonata su di essa sarà condivisa con qualsiasi altro sistema Sound Tower del gruppo Audio.

### Collegamento via cavo alla modalità Group Play

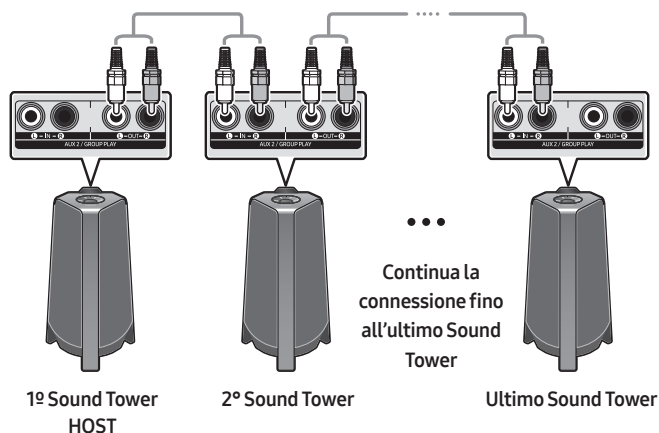

Imposta Group Play collegando tutti i sistemi tramite cavi audio (non forniti). Utilizzare il pulsante **AUX** o  (**Sorgente**) per cambiare la sorgente in **AUX2** per ogni sistema Sound Tower tranne che per il 1° (o HOST) sistema Sound Tower.

#### NOTE

- Il 1° Sound Tower HOST può riprodurre musica da qualsiasi fonte
- A seconda della lunghezza o delle caratteristiche del cavo, potrebbe esserci una differenza nella distanza operativa.

## Connessione dalla modalità wireless Group Play

È possibile connettere fino a dieci sistemi Sound Tower tramite la funzione wireless Group Play.

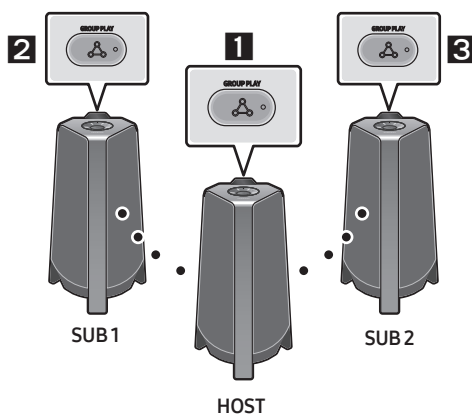

1. Premere il pulsante **GROUP PLAY** del sistema HOST Sound Tower. Sul display dell' HOST Sound Tower appare il messaggio "**HOST**" e il LED lampeggia sul pulsante **GROUP PLAY**.
2. Premi il tasto **GROUP PLAY** sul 2° Sound Tower (SUB 1). Il messaggio "**GROUP PLAY CONNECTED**" apparirà sul display e i led **GROUP PLAY** su entrambi i sistemi smetteranno di lampeggiare.
3. Premi il tasto **GROUP PLAY** sul 3° Sound Tower (SUB 2). Il messaggio "**GROUP PLAY CONNECTED**" apparirà sul display e i led **GROUP PLAY** su entrambi i sistemi smetteranno di lampeggiare.
4. Se si desidera aggiungere altri sistemi Sound Tower, ripetere il passaggio 3.
5. Riprodurre musica sulla HOST Sound Tower. Uscite audio da tutti i sistemi collegati

### NOTE

- Se Sound Tower è collegato con Samsung TV, Wireless Group Play Non è disponibile.
- La connessione wireless per la Group Play è disponibile per qualsiasi sistema Sound Tower.
- Le condizioni ambientali o altri fattori con i dispositivi collegati possono influire sulla qualità della riproduzione.
- Se il LED rosso è acceso sul pulsante **GROUP PLAY**, si è verificato un errore nella connessione wireless di Group Play. Prova di nuovo dal passaggio 1 al passaggio 5.
- Il pulsante **ADD STEREO** e il pulsante **PAIRING** dei sistemi SUB Sound Tower non sono disponibili in modalità wireless Group Play.
- Il pulsante **ADD STEREO** del sistema HOST Sound Tower non è disponibile in modalità wireless Group Play.
- Quando si aggiunge un'unità SUB, se si tiene premuto **GROUP PLAY** sul SUB, prima che appaia il messaggio "**GROUP PLAY CONNECTED**", questa diventerà invece l'unità HOST.

- Tutte le unità SUB devono essere collegate una ad una. Per esempio, dopo che HOST è collegato, premere il pulsante **GROUP PLAY** sul SUB 1 per il collegamento, e dopo che il SUB 1 è collegato, si devono collegare il SUB 2 e il SUB 3 uno ad uno in sequenza.
- Durante l'utilizzo del Group Play, i dispositivi Bluetooth attualmente connessi vengono disconnessi e la connessione Bluetooth è disabilitata.
- I dispositivi Bluetooth possono cercare e collegarsi solo con la HOST Sound Tower.
- Quando sono in modalità Group Play, i SUB non possono connettersi a un dispositivo Bluetooth.
- Se si spegne e poi si accende la Sound Tower o si seleziona una qualsiasi sorgente diversa da **BT** su un'unità SUB, in modalità Group Play, la modalità Group Play è scollegata.
- Questo prodotto non supporta il flusso audio aptX con la modalità Group Play Wireless.

### Disconnessione dalla modalità wireless Group Play

1. Tenere premuto il tasto **GROUP PLAY** per più di 5 secondi (HOST o SUB) dopo la Group Play o premere il tasto **GROUP PLAY** (HOST o SUB) prima della Group Play.
  - “**OFF-GROUP PLAY**” apparirà sul display e il LED sopra il pulsante **GROUP PLAY** si spegnerà.
2. Se si seleziona una qualsiasi sorgente diversa da **BT** sulle unità SUB o si spegne la HOST Sound Tower, il modo Group Play viene scollegato.
  - Se la disconnessione viene effettuata dal HOST Sound Tower, il Group Play è scollegato.

### Indicazioni LED

LED	STATO	Descrizione
Verde	Lampeggiante	In attesa di una connessione wireless per la Group Play.
	On	La connessione wireless Group Play ha avuto esito positivo.
Rosso	On	Si è verificato un errore con la connessione wireless Group Play.

### NOTA

- Nella connessione wireless, la qualità di riproduzione può essere instabile a seconda dell'ambiente Bluetooth.

Per una migliore riproduzione, tenere il dispositivo in modalità Group Play cablata.

## Utilizzo di uno Smartphone e della modalità Gruppo Stereo

Collega due Sound Tower e usale con il tuo smartphone per goderti il suono stereo.

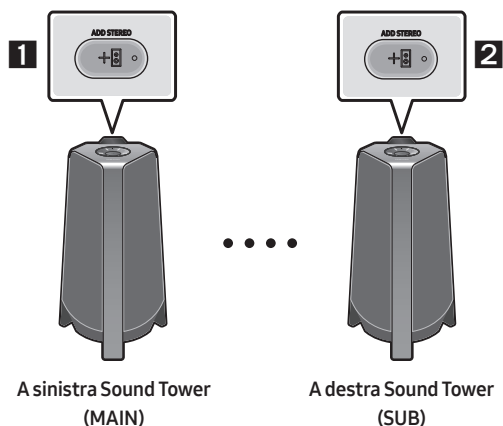

1. Premere il tasto **ADD STEREO** pulsante sul sistema Sound Tower sinistro. Il messaggio **“SEARCHING STEREO”** apparirà sul display e il LED lampeggerà sul pulsante **ADD STEREO**.
2. Premere il tasto **ADD STEREO** pulsante sul sistema Sound Tower destro. Il messaggio **“SEARCHING STEREO”** apparirà sul display e il LED lampeggerà sul pulsante **ADD STEREO**.
3. Quando viene effettuato il collegamento, sul sistema MAIN Sound Tower appare il messaggio **“LEFT”** e **“RIGHT”** sul sistema SUB Sound Tower.
  - Il sistema MAIN Sound Tower emette il suono del canale sinistro e il sistema SUB Sound Tower emette il suono del canale destro. Premere il pulsante **ADD STEREO** sulla MAIN o SUB Sound Tower per cambiare il canale sonoro della Sound Tower.
4. Riprodurre la musica collegando lo smartphone alla MAIN Sound Tower e al Bluetooth. Il suono viene emesso da entrambe le Sound Tower.

### NOTE

- Per utilizzare la modalità Gruppo Stereo, entrambi i sistemi Sound Tower devono essere dello stesso modello.
- Le condizioni ambientali o altri fattori con i dispositivi collegati possono influire sulla qualità della riproduzione.
- Se il LED rosso è acceso sul pulsante **ADD STEREO**, si è verificato un errore nella connessione. Prova di nuovo il passaggio 1 e il passaggio 3.
- I pulsanti Remote Controller, **BT PAIRING**, **GROUP PLAY** e  (**Sorgente**) sui sistemi SUB Sound Tower sono disabilitati mentre sono in modalità Gruppo Stereo.
- Il pulsante **GROUP PLAY** del sistema MAIN Sound Tower non è disponibile in modalità Gruppo Stereo.

- In modalità diversa da “BT” (ad esempio **USB**, modalità **AUX**), la musica viene riprodotta solo in MAIN Sound Tower e la musica non viene riprodotta in SUB Sound Tower.
- I colori dell’illuminazione tra MAIN Sound Tower e SUB Sound Tower possono variare.
- Il dispositivo Bluetooth ha lo stesso nome di MAIN Sound Tower e SUB Sound Tower quando è collegato al dispositivo Bluetooth, e solo il MAIN Sound Tower può essere collegato.
- Questo prodotto non supporta il flusso audio aptX con Stereo Modalità gruppo.
- Se si cerca di connettere un dispositivo Bluetooth mentre è in corso il collegamento Gruppo Stereo, la modalità Gruppo Stereo potrebbe avere esito negativo.

### Terminare il Stereo Modalità gruppo

Premere il pulsante **ADD STEREO** (MAIN o SUB) per almeno 5 secondi dopo che il Gruppo Stereo è stato collegato.

- Il messaggio “**OFF-STEREO MODE**” apparirà sul display e il LED sopra il pulsante **ADD STEREO** si spegnerà.

### Indicazioni LED

LED	STATO	Descrizione
Verde	Lampeggiante	In attesa di una connessione stereo.
	On	La connessione del Gruppo Stereo ha esito positivo.
Rosso	On	Si è verificato un errore con la connessione wireless Gruppo Stereo.

### Utilizzo della modalità TV Samsung e Gruppo Stereo

Collegare due Sound Tower via cavo e utilizzarli con la TV Samsung per godere di un suono stereo.

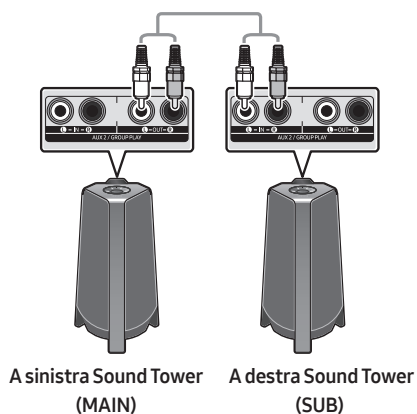

1. Fare riferimento a “**Utilizzo di uno Smartphone e della modalità Gruppo Stereo**” per collegare le due Sound Tower in un Gruppo Stereo.

2. Collegare il cavo RCA all'uscita **AUX2 OUT** sul MAIN e **AUX2 IN** sul SUB come mostrato utilizzando il cavo RCA (non fornito).
3. In modalità "**BT**", premere il tasto "**AUX**" sul telecomando MAIN Sound Tower per almeno 5 secondi. Sul display appare "**SEARCHING TV STEREO**".
4. Quando il collegamento è completo, sul display appare "**TV STEREO MODE**" e poi viene visualizzato il **CHANNEL** di uscita corrente.
5. Quando la connessione è completa, nella finestra di dialogo "**SEARCHING TV**" appare il messaggio Visualizzazione della MAIN Sound Tower e sul display della SUB Sound Tower appare un "**SUB**".
  - La MAIN Sound Tower emette il suono del canale sinistro e la SUB Sound Tower emette il suono del canale destro. Premere il tasto **ADD STEREO** sulla MAIN o SUB Sound Tower per cambiare il canale sonoro della Sound Tower.
6. Connect una TV e MAIN Sound Tower via Bluetooth per riprodurre la musica. Il suono viene emesso da entrambi i Sound Tower.

## NOTE

- Per utilizzare la modalità Stereo Gruppo, entrambe le Sound Tower devono essere dello stesso modello.
- Una luce rossa sul LED del pulsante **ADD STEREO** indica un errore nella connessione del Gruppo Stereo. Riprovare i passi da 1 a 5.
- In modalità Gruppo Stereo, il telecomando, il **BT PAIRING**, il **GROUP PLAY** e i tasti  (**Sorgente**) della SUB Sound Tower sono disabilitati.
- Il pulsante **GROUP PLAY** della MAIN Sound Tower non è disponibile in modalità Gruppo Stereo.
- Se Samsung TV supporta una semplice connessione, il pop-up di connessione viene visualizzato automaticamente sul televisore e se si seleziona "**SI**", si collega al televisore. Se c'è una precedente cronologia di connessione tra Samsung TV e Sound Tower, questa sarà collegata a Samsung TV senza pop-up. Per una semplice connessione a Samsung TV, fare riferimento a pagina 17.
- I colori dell'illuminazione possono variare tra la MAIN Sound Tower e la SUB Sound Tower.
- Quando ci si connette a un televisore, i nomi della torre sonora MAIN e SUB Sound Tower sono gli stessi nell'elenco Bluetooth del televisore, e solo la torre sonora MAIN Sound Tower può essere collegata.

## Terminare il collegamento in modalità Gruppo Stereo

Premere il pulsante **ADD STEREO** (MAIN o SUB) per almeno 5 secondi dopo che il Gruppo Stereo è stato collegato.

- Sul display appare "**OFF-STEREO MODE**" e il LED sul pulsante **ADD STEREO** si spegne.

# 04 COLLEGAMENTO DI UN DISPOSITIVO ESTERNO

Connettiti a un dispositivo esterno tramite cavo o wireless per riprodurre l'audio del dispositivo esterno con Sound Tower.

## Collegamento mediante un cavo audio analogico (AUX)

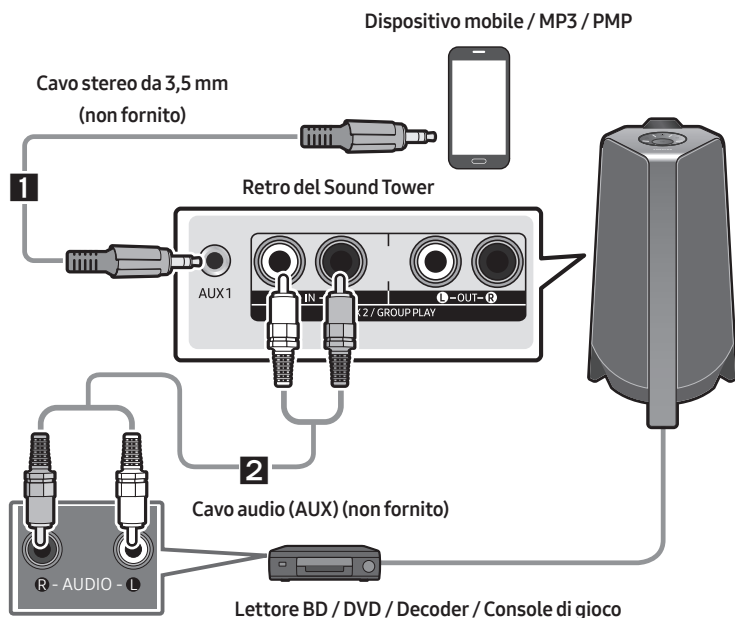

### 1 Cavo stereo da 3,5 mm (AUX1)

1. Connetti l'uscita **AUX1** sull'unità principale alla presa AUDIO OUT del dispositivo sorgente utilizzando un cavo stereo da 3,5 mm.
2. Selezionare "AUX1" premendo il tasto  (**Sorgente**) sul pannello superiore o sul telecomando.
  - Puoi anche selezionare una sorgente usando il pulsante **AUX** sul telecomando.

### 2 Cavo audio (AUX2)

1. Connetti l'uscita **AUX2 (IN)** sull'unità principale alla presa AUDIO OUT del dispositivo sorgente utilizzando un cavo audio.
2. Selezionare "AUX2" premendo il tasto  (**Sorgente**) sul pannello superiore o sul telecomando.
  - Puoi anche selezionare una sorgente usando il pulsante **AUX** sul telecomando.

## Connessione di un dispositivo mobile tramite Bluetooth

Quando un dispositivo mobile è collegato tramite Bluetooth, è possibile ascoltare l'audio stereo senza il fastidio del cablaggio.

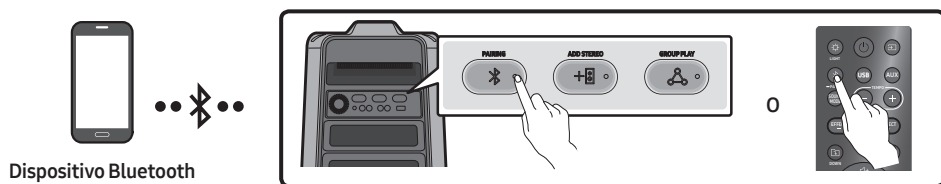

### Connessione iniziale

1. Tenere premuto il pulsante **PAIRING** per più di 5 secondi per accedere alla modalità **BT PAIRING**.
- (O) Premi il **PAIRING** pulsante sul pannello posteriore.
2. Sul dispositivo, seleziona “[AV] MX-T40” dall’elenco.
  - Quando il Sound Tower è collegato al dispositivo Bluetooth, [Nome dispositivo Bluetooth] → “BT” apparirà sul display anteriore.
3. Riproduci file musicali dal dispositivo collegato tramite Bluetooth con Sound Tower.

### Se il dispositivo non riesce a connettersi

- Se un Sound Tower precedentemente collegato (ad esempio “[AV] MX-T40”) appare nell’elenco, eliminalo.
- Quindi ripetere i passaggi 1 e 2.

### Qual è la differenza tra BT READY e BT PAIRING?

- **BT READY:** In questa modalità, è possibile cercare televisori precedentemente collegati o collegare un dispositivo mobile precedentemente collegato a Sound Tower.
- **BT PAIRING:** In questa modalità, è possibile collegare un nuovo dispositivo a Sound Tower. (Tenere premuto il tasto **PAIRING** tasto sul telecomando per più di 5 secondi o premere il tasto **PAIRING** pulsante sul retro del Sound Tower per inserire il “BT PAIRING” modalità.)

## Connessione Bluetooth multipla

Sound Tower supporta fino a due connessioni simultanee con dispositivi Bluetooth. Sound Tower può riprodurre musica attraverso uno dei dispositivi Bluetooth connessi senza disconnettere l'altro dispositivo.

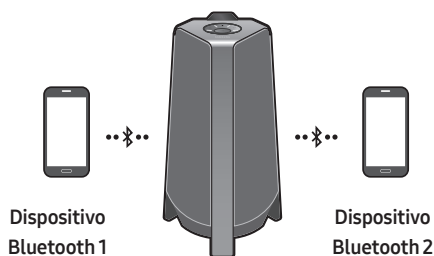

1. Collegare Sound Tower rispettivamente al primo e secondo dispositivo per la prima volta. (Vedi pagina 14)
2. È possibile riprodurre musica solo su uno dei due dispositivi connessi, e quando viene riprodotta la musica su un dispositivo viene messa in pausa sull'altro.

### NOTE

- Se vuoi collegare Sound Tower ad un terzo dispositivo, puoi disconnettere Sound Tower da uno dei due dispositivi a cui è connesso al momento per poi collegarlo al terzo.
- Con Sound Tower e due dispositivi connessi, effettuando l'accoppiamento con un nuovo dispositivo Bluetooth quelli attualmente connessi potrebbero venire disconnessi.
- Puoi collegare due dispositivi Bluetooth contemporaneamente.
- Se viene richiesto un codice PIN quando si collega un dispositivo Bluetooth, immettere <0000>.
- Le condizioni ambientali o altri fattori con i dispositivi collegati possono influire sulla qualità della riproduzione.
- Il Sound Tower si spegne automaticamente dopo 20 minuti senza nessun comando inserito nello stato pronto.
- Sound Tower potrebbe non eseguire correttamente la ricerca o la connessione Bluetooth nelle seguenti circostanze:
  - Se c'è un forte campo elettrico attorno al Sound Tower.
  - Se più dispositivi Bluetooth sono contemporaneamente associati a Sound Tower.
  - Se il dispositivo Bluetooth è spento, non in posizione o non funziona correttamente.
- I dispositivi elettronici possono causare interferenze radio. I dispositivi che generano onde elettromagnetiche devono essere tenuti lontani dall'unità principale di Sound Tower, ad esempio microonde, dispositivi LAN wireless, ecc.
- Quando Sound Tower è collegato alla TV tramite la connessione Bluetooth, il video sulla TV e l'audio di Sound Tower potrebbero non essere sincronizzati perché la distanza tra Sound Tower e la TV è troppo elevata. Si consiglia di tenere il Sound Tower entro 1 metro dalla TV.

- Quando l'altoparlante è in modalità di connessione multipla Bluetooth, sarà necessario connettere l'altro dispositivo Bluetooth e l'altoparlante entro pochi minuti (circa 1 minuto). In caso contrario, la modalità di connessione multipla Bluetooth verrà annullata.
- La connessione Bluetooth multipla potrebbe non essere supportata a seconda delle specifiche del dispositivo collegato.
- Dispositivi Bluetooth rimovibili/asportabili (es: Dongle ecc.), i cellulari, computer portatili, TV, ecc. Windows non supportano la connessione Bluetooth multipla.
- Dopo il pairing della connessione multipla Bluetooth, potrebbe verificarsi un leggero ritardo prima dell'inizio della riproduzione della musica a seconda dei dispositivi Bluetooth.
- Se ci si sposta troppo lontano dal Sound Tower senza prima disconnettere il dispositivo Bluetooth, potrebbero essere necessari alcuni minuti per connettere altri dispositivi Bluetooth. Se si spegne e si riaccende il Sound Tower, è possibile connettere altri dispositivi Bluetooth senza attendere.

## Indicazioni LED

LED	STATO	Descrizione
Blu	Lampeggiamento veloce	Modalità BT PAIRING
	Lampeggiamento	Modalità BT READY
	On	Un dispositivo Bluetooth è collegato.

## Utilizzare Accensione da Bluetooth (Bluetooth Power On)

Quando Sound Tower è spento, è possibile connettere il dispositivo al prodotto tramite una connessione Bluetooth per accenderlo.

1. Premere e tenere premuto il pulsante **BASS** sul telecomando o sul pannello superiore per attivare la funzione di Accensione da Bluetooth. Il messaggio "**ON-BLUETOOTH POWER**" apparirà sul display.
2. Quando Sound Tower è spento, connetti il tuo dispositivo al prodotto tramite Bluetooth. (Per informazioni sulle connessioni Bluetooth, consultare il manuale del dispositivo.)
3. Al termine della connessione, Sound Tower si accende automaticamente in modalità Bluetooth.
  - Seleziona la musica desiderata da riprodurre dal tuo dispositivo.

## NOTA

- Tenere premuto il pulsante **BASS** per più di 5 secondi sul telecomando o sul pannello superiore per attivare o disattivare la funzione di Accensione da Bluetooth.

Ogni volta che si preme il pulsante **BASS**, il Sound Tower visualizza:

**ON-BLUETOOTH POWER → OFF-BLUETOOTH POWER**

## Collegare il Samsung TV via Bluetooth



Se Sound Tower collegato con Samsung TV via Bluetooth, Sound Tower può essere controllato da TV UI. (Volume +/-, Muto Acceso/spento e Energia Acceso/spento)

### Easy connect con TV Samsung (SEARCHING TV modalità)

Sound Tower ha "SEARCHING TV" modalità per easy connect con Samsung TV.

1. Premere e tenere premuto  (**Sorgente**) pulsante sul telecomando o del pannello superiore quindi Sound Tower per avviare la ricerca TV Samsung. L' "SEARCHING TV" messaggio viene visualizzato sul display. (Oppure, al termine del collegamento in modalità Gruppo Stereo cablato, si attiva automaticamente la modalità "SEARCHING TV").
2. Se Samsung TV supporto facile connessione, connessione popup sarà visualizzato sulla TV. Se Samsung TV è collegato con Sound Tower prima, Samsung TV sarà collegato senza popup.
3. Se Sound Tower non è possibile trovare qualsiasi Samsung TV all'interno di un 5 minuti, Sound Tower terminerà "SEARCHING TV" modalità e girare a "BT PAIRING" modalità. Se trovare qualsiasi Samsung TV, Sound Tower la connessione richiesta di le TV.

### NOTE

- Mentre in senza fili Group Play modalità di ricerca TV è non disponibile.
- Per interrompere la ricerca TV Samsung, girare fuori Sound Tower o premere il  (**Sorgente**) o  **PAIRING** il pulsante.
- Sound Tower non supporta il multi connessione se Samsung TV è collegato.
- Mentre Samsung TV è collegato, il Suono modalità di **PARTY** e **SOUND MODE** il pulsante non è disponibili.
- Mentre Samsung TV è collegato, Sound Tower APP non riesce a connettersi con Sound Tower.
- Connessione popup non può essere visualizzato secondo la TV spec.
- È possibile selezionare e collegare direttamente dall'altoparlante di Bluetooth elenco sulla TV quando la connessione pop-up non viene visualizzata sul TV.

## 05 COLLEGAMENTO DI UN DISPOSITIVO DI ARCHIVIAZIONE USB

È possibile riprodurre file musicali che si trovano su dispositivi di archiviazione USB tramite Sound Tower.

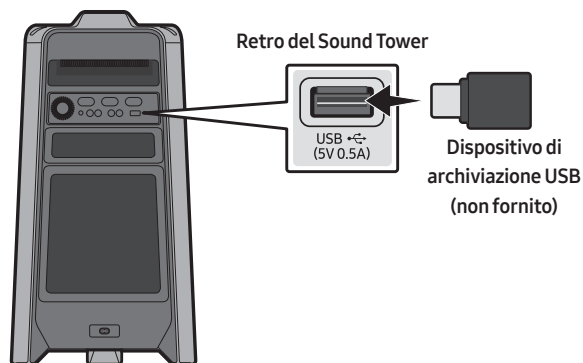

1. Collega un dispositivo di archiviazione USB al jack USB di Sound Tower.
2. Premi il pulsante  (**Sorgente**) sul pannello superiore o sul telecomando, quindi seleziona "USB".
  - Puoi anche selezionare una sorgente usando il pulsante **USB** sul telecomando.
3. "USB" verrà visualizzato sul display.
4. Riproduci file musicali dal dispositivo di archiviazione USB tramite Sound Tower.
  - Il Sound Tower si spegne automaticamente (Spegnimento automatico) se il dispositivo USB non è connesso, la riproduzione viene interrotta oppure non viene inserito nessun comando per più di 20 minuti.

### NOTE

- Questo prodotto supporta solo dispositivi di archiviazione USB formattati nei file system FAT e FAT32.
- Questo prodotto non supporta i dischi rigidi e gli archivi sui dispositivi mobili.
- È possibile riprodurre un massimo di 999 file per dispositivo di archiviazione USB.
- È possibile leggere un massimo di 256 cartelle per dispositivo di archiviazione USB.

## Formati Audio Supportati:

Estensione del File	Codec Audio	Frequenza di Campionamento	Bit Rate
*.mp3	MPEG 1 Layer3	32 kHz ~ 48 kHz	32 kbps ~ 320 kbps
	MPEG 2 Layer3	16 kHz ~ 24 kHz	8 kbps ~ 160 kbps
	MPEG 2.5 Layer3	8 kHz ~ 12 kHz	8 kbps ~ 160 kbps
*.wma	WMA7/8/9	8 kHz ~ 48 kHz	32 kbps ~ 320 kbps
*.aac	AAC	8 kHz ~ 96 kHz	< 1728 kbps
	AAC-LC	8 kHz ~ 96 kHz	< 1728 kbps
	HE-AAC	8 kHz ~ 96 kHz	< 1728 kbps
*.wav	PCM/LPCM/ IMA_ADPCM	8 kHz ~ 192 kHz	< 5 Mbps
*flac	-	8 kHz ~ 192 kHz	< 5 Mbps

### NOTE

- Questo prodotto non supporta il codec WMA Professional.
- La tabella sopra mostra le frequenze di campionamento e le velocità in bit supportate. I file in formati non supportati non verranno riprodotti.
- I file AAC supportano solo il formato nativo ADTS.

## Aggiornamento Software

### Samsung potrebbe offrire in futuro aggiornamenti per il firmware di sistema di Sound Tower.







Se viene offerto un aggiornamento, è possibile aggiornare il firmware collegando un dispositivo USB con l'aggiornamento del firmware memorizzato su di esso alla porta **USB** porta sul tuo Sound Tower. Per ulteriori informazioni su come scaricare i file di aggiornamento, visitare il sito di Samsung all'indirizzo [www.samsung.com](http://www.samsung.com) → Support.

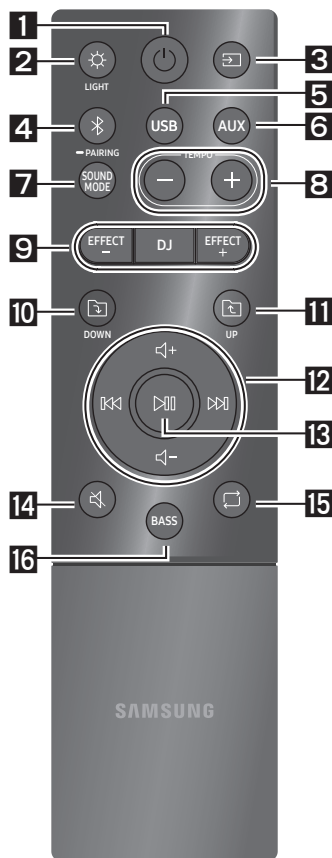









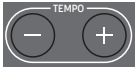









Quindi, inserisci o seleziona il numero di modello di Sound Tower, seleziona l'opzione Software & Apps e quindi Downloads. I nomi delle opzioni possono variare.



# 06 USO DEL TELECOMANDO

## Come usare il telecomando



1	 <b>Alimentazione</b>	Attiva e disattiva il Sound Tower.
2	 <b>LIGHT</b>	Premi il tasto  ( <b>LIGHT</b> ) per attivare la modalità di illuminazione. Ogni volta che si preme il pulsante per selezionare la modalità di illuminazione desiderata, questa cambierà tra <b>AMBIENT, PARTY, DANCE, THUNDERBOLT, STAR</b> o <b>OFF</b> .
3	 <b>Sorgente</b>	Premi per selezionare una sorgente collegata al Sound Tower. Ogni volta che si preme il pulsante per selezionare la sorgente desiderata, questa cambierà tra <b>BT, USB, AUX1</b> o <b>AUX2</b> .
4	 <b>Bluetooth PAIRING</b>	Premere per selezionare una sorgente direttamente in modalità "BT". Tenere premuto il pulsante per più di 5 secondi per accedere alla modalità "BT PAIRING". È possibile collegare Sound Tower a un nuovo dispositivo Bluetooth in questa modalità selezionando Sound Tower dall'elenco di ricerca del dispositivo Bluetooth.
5	 <b>USB</b>	Premere per selezionare la fonte <b>USB</b> connessa a Sound Tower.
6	 <b>AUX</b>	Premere per selezionare la sorgente <b>AUX1</b> o <b>AUX2</b> collegata al Sound Tower.
7	 <b>SOUND MODE</b>	Ogni volta che si preme il pulsante per selezionare la modalità sonora desiderata, questa cambierà tra <b>PARTY, STANDARD, HIP HOP, EDM, ROCK, LATINA, HOUSE</b> o <b>REGGAE</b> .

<b>8</b>	 <p><b>TEMPO +, -</b></p>	<p>Premi il tasto <b>TEMPO +</b> o <b>TEMPO -</b> per aumentare o diminuire il tempo della musica.</p> <ul style="list-style-type: none"> <li>• Questa funzione è disponibile solo nelle modalità <b>USB</b>.</li> </ul>
<b>9</b>	 <p><b>DJ</b></p>	<p>Questa funzione consente di attivare la funzione effetto DJ.</p> <p>Ogni volta che si preme il pulsante per selezionare l'effetto DJ desiderato, questo cambierà tra <b>NOISE, FILTER, CRUSH, CHORUS, WAHWAH</b> o <b>OFF</b>.</p>
<b>10</b>	 <p><b>EFFECT +, -</b></p>	<p>Premi il tasto <b>EFFECT +</b> o <b>EFFECT -</b> per aumentare o diminuire il livello di ciascun effetto DJ.</p>
<b>11</b>	 <p><b>Cartella DOWN</b></p>	<p>Premi il pulsante  (<b>DOWN</b>) per passare alla cartella successiva nel dispositivo USB.</p>
<b>12</b>	 <p><b>Cartella UP</b></p>	<p>Premi il pulsante  (<b>UP</b>) per passare alla cartella precedente nel dispositivo USB.</p>
<b>12</b>	 <p><b>Volume su, Volume giù / Salta</b></p>	<ul style="list-style-type: none"> <li>• <b>Volume su, Volume giù</b> Premi il pulsante  (<b>Volume su</b>) o  (<b>Volume giù</b>) per alzare o abbassare il volume.</li> <li>• <b>Salta Musica</b> Premi il pulsante  per selezionare il file musicale successivo. Premi il pulsante  per selezionare il file musicale precedente. Tieni premuto il tasto  o il tasto  per più di 3 secondi nella modalità di riproduzione USB per cercare in avanti o indietro. Tenere premuto il tasto  o il tasto  per più di 3 secondi per tornare alla riproduzione normale.</li> </ul>
<b>13</b>	 <p><b>Play / Pausa</b></p>	<p>Premi il tasto  per mettere temporaneamente in pausa un file musicale. Quando si preme nuovamente il pulsante, il file musicale riparte.</p> <ul style="list-style-type: none"> <li>• <b>Funzione Auto Spegnimento (Auto Power Down)</b> Per disattivare la funzione Spegnimento automatico mentre l'unità è in modalità <b>AUX1, AUX2</b>, tenere premuto il pulsante  per più di 5 secondi. Sul display apparirà il messaggio <b>ON-AUTO POWER DOWN / OFF-AUTO POWER DOWN</b>.</li> </ul>
<b>14</b>	 <p><b>Muto</b></p>	<p>Premi il tasto  (<b>Muto</b>) per disattivare l'audio. Premerlo di nuovo per riattivare l'audio.</p>

15	 <p>Ripeti</p>	<p>Premi il tasto  (<b>Ripeti</b>) per utilizzare la funzione Ripeti in modalità <b>“USB”</b>. Ogni volta che si preme il pulsante per selezionare la funzione di ripetizione desiderata, questa cambierà tra <b>ONE, FOLDER, ALL, RANDOM</b> o <b>OFF.</b></p>
16	 <p>BASS</p>	<p>Premi il pulsante <b>BASS</b> per attivare i bassi potenti. Premerlo di nuovo per tornare al suono normale. Tenere premuto il pulsante <b>BASS</b> per più di 5 secondi per accedere alla funzione <b>BLUETOOTH POWER.</b></p>

## Come usare la Modalità Audio

Sound Tower fornisce impostazioni predefinite dell'equalizzatore ottimizzate per vari generi musicali.

1. Premere il tasto **SOUND MODE** sul telecomando.
2. Ogni volta che si preme il tasto **SOUND MODE** per selezionare l'effetto sonoro desiderato, questo cambierà tra **PARTY, STANDARD, HIPHOP, EDM, ROCK, LATIN, HOUSE** o **REGGAE.**

### NOTE

- Il valore predefinito della modalità audio è **PARTY.**
- Quando è spento, tenere premuto il tasto  sul prodotto o sul telecomando per più di 5 secondi per accendere l'impostazione predefinita Modalità Audio.

## Come usare il Effetto DJ

La funzione Effetto DJ ti consente di attivare l'effetto sonoro Effetto DJ. Il livello di ciascun effetto è regolabile.

1. Premere il tasto **DJ** sul telecomando.
2. Ogni volta che si preme il pulsante **DJ**, il Sound Tower scorre ciclicamente i effetti DJ disponibili:
  - **NOISE:** Crea un rumore di fondo e lo mixa con il suono originale attraverso il filtro e l'uscita.
  - **FILTER:** Crea un effetto simile al suono di soli alti o bassi.
  - **CRUSH:** Crea un effetto che rende il suono originale più nitido.
  - **CHORUS:** Crea un effetto simile a un coro.
  - **WAHWAH:** Crea un effetto "Wah ~ Wah ~".
  - **DJ EFFECT OFF:** Disattiva l'Effetto DJ.
3. Premere i pulsanti **EFFECT +** o **EFFECT -** per alzare o abbassare il livello di ciascuno degli effetti sonori del DJ da -15 a +15.

### NOTA

- Quando è spento, tenere premuto il tasto  sul prodotto o sul telecomando per più di 5 secondi per accendere l'impostazione predefinita effetto DJ.

# 07 USARE L'APP SAMSUNG SOUND TOWER (GIGA PARTY AUDIO)

## Installa l'App Samsung Sound Tower (Giga Party Audio)

Per controllare questo prodotto con il tuo Dispositivo e l'app Samsung Sound Tower (Giga Party Audio), scarica l'app Samsung Sound Tower (Giga Party Audio) dal Google Play Store o dall'Apple App Store e installala sul tuo Dispositivo.

### NOTE

- L'app Samsung Sound Tower (Giga Party Audio) è compatibile con i dispositivi mobili Android con sistema operativo Android 6.0 o successivo.
- L'app Samsung Sound Tower (Giga Party Audio) è compatibile con i dispositivi mobili Apple con iOS 10.0 o successivo.

Cerca: **Samsung Sound Tower** o **Samsung Giga Party Audio**



## Avviare l'app Samsung Sound Tower (Giga Party Audio)

Per avviare e utilizzare l'app Samsung Sound Tower (Giga Party Audio), tocca l'icona Samsung Sound Tower (Giga Party Audio) sul tuo dispositivo, quindi segui le indicazioni sullo schermo.

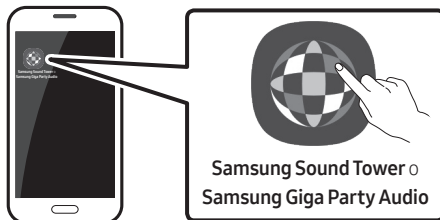

# 08 RISOLUZIONE DEI PROBLEMI

Prima di chiedere assistenza, controllare quanto segue.

## L'unità non si accende.

### Il cavo di alimentazione è inserito nella presa?

- Collegare la spina di alimentazione alla presa.

## Una funzione non funziona quando si preme il pulsante.

### C'è elettricità statica nell'aria?

- Scollegare la spina di alimentazione e ricollegarla.

## Si verificano perdite sonore in modalità BT.

- Vedere le sezioni sulla connessione Bluetooth a pagina 14.

## Il suono non viene riprodotto.

### La funzione Muto è attiva?

- Premi il pulsante  (Muto) per riattivare l'audio.

### Il volume è impostato al minimo?

- Regolare il volume

## Il telecomando non funziona.

### Le batterie sono scariche?

- Sostituirle con batterie nuove.

### La distanza tra il telecomando e l'unità principale Sound Tower è troppa?

- Avvicinati con il telecomando all'unità principale Sound Tower.

## La connessione Stereo non funziona.

### Il sistema è in modalità di Group Play wireless?

- Disconnettersi dalla modalità di Group Play wireless e riprovare a eseguire la connessione Gruppo Stereo.

## Non è possibile stabilire una connessione Bluetooth.

### Il sistema è collegato a un altro sistema in modalità Group Play wireless o in modalità Gruppo Stereo?

- Prova di nuovo la connessione Bluetooth dopo aver disconnesso il Group Play wireless o la modalità Gruppo Stereo.

### I due dispositivi Bluetooth sono già collegati?

- Prova di nuovo la connessione Bluetooth dopo aver disconnesso altre connessioni Bluetooth.

## Il pulsante PAIRING non funziona.

### Il sistema è in modalità Group Play wireless o Gruppo Stereo?

- Riprovare dopo aver disconnesso la modalità Group Play wireless o la modalità Gruppo Stereo.

## Voglio commutare il sistema HOST (MAIN) sull'altro in modalità wireless Group Play o connessione Gruppo Stereo.

- Scollegare la modalità Group Play, premere l'altoparlante che si vuole fare prima ad HOST, e dopo che questo visualizza il messaggio "HOST", collegare gli altri uno ad uno.
- Con la modalità Gruppo Stereo, MAIN è fisso. Non è possibile cambiare gli altri come MAIN.

## Voglio riprodurre AUX1 o AUX2 per più di 8 ore senza dover intervenire.

- Tenere premuto il tasto  per più di 5 secondi in modalità AUX1 o AUX2 per disabilitare la funzione Spegnimento automatico. Cambia da ON-AUTO POWER DOWN a OFF-AUTO POWER DOWN.

### Non riesco a collegare un SUB a Group Play.

- Dopo 1 ora, l'HOST bloccherà l'aggiunta di eventuali SUB aggiuntivi.  
Premere il tasto **GROUP PLAY** su HOST, dopo aver visualizzato il messaggio "HOST", il SUB può essere ricollegato.

### Non è possibile stabilire una connessione "Wireless / di Gruppo / Aggiungi Stereo / Bluetooth".

#### La distanza tra i sistemi è troppo elevata?

- Si consiglia di effettuare un accoppiamento "Wireless / di Gruppo / Aggiungi Stereo / Bluetooth" entro 1 metro dal sistema.
- Si raccomanda che la distanza operativa tra i sistemi Sound Tower sia inferiore a 10 metri.

## 09 LICENZA



The Bluetooth® word mark and logos are registered trademarks owned by the Bluetooth SIG, Inc. and any use of such marks by Samsung Electronics Co., Ltd. is under license. Other trademarks and trade names are those of their respective owners.



Qualcomm aptX is a product of Qualcomm Technologies, Inc. and/or its subsidiaries. Qualcomm is a trademark of Qualcomm Incorporated, registered in the United States and other countries. aptX is a trademark of Qualcomm Technologies International, Ltd., registered in the United States and other countries.



### [ENERGY STAR]

#### ENERGY STAR qualified model only

- Your Samsung product is ENERGY STAR qualified in its factory default setting. Change to certain features, settings and functionality in this product can change the power consumption, possibly beyond the limits required for ENERGY STAR qualification.
- Environmental Protection Agency and Department of Energy. ENERGY STAR is a joint program of the Government agencies, designed to promote energy efficient products and practices.

Refer to [www.energystar.gov](http://www.energystar.gov) for more information of the ENERGY STAR Program.

#### ENERGY STAR qualified model only (Applicable to Thin Client models only)

As an ENERGY STAR® Partner, SAMSUNG has determined that this product meets the ENERGY STAR® guidelines for energy efficiency.

- The ENERGY STAR Program has been to reduced greenhouse gas emissions and save energy through voluntary labeling.
- Power management setting of this product have been enabled by default, and have various timing setting from 1 minutes to 5 hours.
- The product can wake with a button press on the chassis from sleep mode.

#### ENERGY STAR qualified model only (The other models)

- As an ENERGY STAR Partner, Samsung has determined that this product or product models meets the ENERGY STAR guideline for energy efficiency.

## 10 AVVISO DI LICENZA OPEN SOURCE

Per inviare richieste di informazioni e domande sulle risorse open source, contattare Samsung Open Source (<http://opensource.samsung.com>).

## 11 NOTA IMPORTANTE SUL SERVIZIO

- Le figure e le illustrazioni del presente manuale utente sono fornite soltanto come riferimento. Possono differire rispetto all'aspetto effettivo del prodotto.
- È possibile che vengano addebitate delle spese amministrative nei seguenti casi:
  - (a) l'uscita del tecnico in seguito a una chiamata non rileva difetti nel prodotto (ad es. nel caso l'utente abbia ommesso di leggere questo manuale utente).
  - (b) utente ha portato l'unità presso un centro di riparazione che non rileva difetti nel prodotto (ad es. nel caso l'utente abbia ommesso di leggere questo manuale utente).
- L'importo di tali spese amministrative verrà comunicato all'utente prima di eseguire una visita a domicilio o un eventuale intervento di manutenzione.

# 12 SPECIFICHE E GUIDA

## Specifiche

Nome del modello		MX-T40
USB		5V/0,5A
Peso		6,8 kg
Dimensioni (L x A x P)		291,5 x 530,5 x 268,0 mm
Temperatura di esercizio		+5°C e +35°C
Umidità di esercizio		10 % e 75 %
AMPLIFICATORE	Tweeter	50W x 2, 8 ohm
Potenza di uscita nominale	Woofers	100W x 2, 4 ohm
POTENZA IN USCITA DEL DISPOSITIVO WIRELESS Potenza max. trasmettitore BT		100 mW a 2,4 GHz – 2,4835 GHz

Consumo energetico complessivo in standby (W)	2,0W
Bluetooth Metodo di disattivazione porta	Tenere premuto il tasto <b>BASS</b> per più di 5 secondi per disattivare la funzione Bluetooth Power.

### NOTE

- Samsung Electronics Co., Ltd si riserva il diritto di modificare le specifiche senza preavviso.
- Peso e dimensioni sono approssimativi.

Con la presente, Samsung dichiara che questa apparecchiatura radio è conforme alla Direttiva 2014/53/UE e ai relativi requisiti di legge del Regno Unito.

Il testo completo della dichiarazione di conformità è disponibile al seguente indirizzo:

<http://www.samsung.com> accedere alla pagina Supporto e immettere il nome del modello.

L'uso di questa apparecchiatura è consentito in tutti i Paesi dell'UE e nel Regno Unito.



**[Corretto smaltimento delle batterie del prodotto]**

#### **(Applicabile nei Paesi con sistemi di raccolta differenziata)**

Il simbolo riportato sulla batteria o sulla sua documentazione o confezione indica che le batterie di questo prodotto non devono essere smaltite con altri rifiuti al termine del ciclo di vita. Dove raffigurati, i simboli chimici Hg, Cd o Pb indicano che la batteria contiene mercurio, cadmio o piombo in quantità superiori ai livelli di riferimento della direttiva CE 2006/66.

Se le batterie non vengono smaltite correttamente, queste sostanze possono causare danni alla salute umana o all'ambiente.

Per proteggere le risorse naturali e favorire il riutilizzo dei materiali, separare le batterie dagli altri tipi di rifiuti e utilizzare il sistema di conferimento gratuito previsto nella propria area di residenza.



**Corretto smaltimento del prodotto  
(rifiuti elettrici ed elettronici)**

#### **(Applicabile nei Paesi con sistemi di raccolta differenziata)**

Il simbolo riportato sul prodotto, sugli accessori o sulla documentazione indica che il prodotto e i relativi accessori elettronici (quali caricabatterie, cuffia e cavo USB) non devono essere smaltiti con altri rifiuti al termine del ciclo di vita. Per evitare eventuali danni all'ambiente o alla salute causati dallo smaltimento dei rifiuti non corretto, si invita l'utente a separare il prodotto e i suddetti accessori da altri tipi di rifiuti, conferendoli ai soggetti autorizzati secondo le normative locali.

Gli utenti domestici, in alternativa alla gestione autonoma di cui sopra, potranno consegnare l'apparecchiatura che si desidera smaltire al rivenditore, al momento dell'acquisto di una nuova apparecchiatura di tipo equivalente. Presso i rivenditori di prodotti elettronici con superficie di vendita di almeno 400 m<sup>2</sup> è inoltre possibile consegnare gratuitamente, senza obbligo di acquisto, i prodotti elettronici da smaltire con dimensioni inferiori a 25 cm.

Gli utenti professionali (imprese e professionisti) sono invitati a contattare il proprio fornitore e verificare i termini e le condizioni del contratto di acquisto. Questo prodotto e i relativi accessori elettronici non devono essere smaltiti unitamente ad altri rifiuti commerciali.









Per informazioni sugli impegni ambientali assunti da Samsung e gli obblighi normativi specifici del prodotto, ad es. REACH, WEEE, batterie, visitare la pagina

<http://www.samsung.com/it/aboutsamsung/sustainability/environment/our-commitment/data/>

# INFORMAÇÕES DE SEGURANÇA

## COMPONENTES INCLUÍDOS AVISOS DE SEGURANÇA

PARA REDUZIR O RISCO DE CHOQUES ELÉCTRICOS, NÃO RETIRE A TAMPA POSTERIOR. O INTERIOR NÃO CONTÉM PEÇAS PASSÍVEIS DE REPARAÇÃO PELO UTILIZADOR. A MANUTENÇÃO DEVE SER EFECTUADA POR PESSOAL TÉCNICO QUALIFICADO. Consulte a tabela abaixo para uma explicação dos símbolos que poderão estar no seu produto Samsung.

	<b>CUIDADO</b> <b>RISCO DE CHOQUE ELÉCTRICO. NÃO ABRIR.</b>	
	Este símbolo indica a presença de alta tensão no interior do produto. É perigoso estabelecer qualquer tipo de contacto com as peças existentes no interior do produto.	
	Este símbolo indica a existência de documentação importante relativa ao funcionamento e manutenção deste produto (fornecida com o mesmo).	
	Produto de classe II: Este símbolo indica que não é necessária uma ligação eléctrica de segurança à terra. Se este símbolo não se encontrar num produto com fio de ligação à rede, o produto DEVERÁ possuir uma ligação de protecção segura à terra.	
	Tensão CA: Este símbolo indica que a tensão nominal é CA.	
	Tensão CC: Este símbolo indica que a tensão nominal é CC.	
	Cuidado, consulte as instruções de utilização: Este símbolo aconselha o utilizador a consultar o manual do utilizador quanto a informações de segurança.	

## AVISO

- Para reduzir o risco de fogo ou de choque eléctrico, não exponha este aparelho à chuva ou à humidade.

## CUIDADO

- PARA EVITAR CHOQUES ELÉCTRICOS, INSIRA TOTALMENTE A PARTE LARGA DA FICHA NA RANHURA LARGA.
- Este aparelho deve ser sempre ligado a uma tomada com ligação à terra.
- Para desligar o aparelho da corrente, tem de retirar a ficha da tomada eléctrica, pelo que a ficha tem de estar facilmente acessível.
- Não exponha o aparelho a gotas ou salpicos. Não coloque objectos com líquidos, tais como vasos, em cima do aparelho.
- Para desligar completamente o aparelho, tem de desligar o cabo de alimentação da tomada de parede. Por este motivo, o cabo de alimentação tem de estar sempre facilmente acessível.

# PRECAUÇÕES

1. Verifique se a fonte de alimentação CA da sua casa está em conformidade com os requisitos de energia indicados no autocolante de identificação localizado na parte traseira do seu produto. Instale o produto na horizontal, sobre uma base adequada (móvel), com espaço suficiente para permitir a ventilação 7-10 cm. Certifique-se de que os orifícios de ventilação não estão tapados. Não coloque a unidade sobre amplificadores ou sobre outro tipo de equipamento que possa aquecer. Esta unidade foi concebida para uma utilização contínua. Para desligar completamente a unidade, desligue a ficha CA da tomada de parede. Desligue a unidade quando não tencionar utilizá-la durante muito tempo.
2. Durante trovoadas, desligue a ficha de corrente da rede eléctrica. Os picos de tensão durante uma trovoadas podem danificar a unidade.
3. Não exponha a unidade à luz solar directa nem a outras fontes de calor. A unidade poderá sobreaquecer e ficar danificada.
4. Proteja o produto da humidade (por exemplo, vasos) e de calor (por exemplo, uma lareira) ou de equipamento que crie campos magnéticos ou eléctricos fortes. Desligue o cabo de alimentação da tomada eléctrica se a unidade não funcionar correctamente. O produto não se destina a utilização industrial. Utilize este produto apenas para fins pessoais. Pode ocorrer condensação se o produto ou o disco tiverem sido armazenados em temperaturas baixas. Se transportar a unidade no Inverno, aguarde aproximadamente 2 horas para que a unidade fique à temperatura ambiente, antes de utilizar.

5. As pilhas utilizadas neste produto contêm químicos nocivos para o ambiente. Não deite as pilhas no lixo doméstico. Não elimine as pilhas através de fogo. Não provoque curto-circuito, não desmonte nem sobreaqueça as pilhas. Pode provocar uma explosão, se substituir as pilhas incorrectamente. Substitua-as apenas pelo mesmo tipo de pilhas ou por um tipo equivalente.

## SOBRE ESTE MANUAL

O manual de utilizador contém duas partes: este MANUAL DO UTILIZADOR em papel simples e um MANUAL COMPLETO detalhado que pode transferir.



### MANUAL DO UTILIZADOR

Consulte este manual para obter instruções de segurança, informações sobre a instalação do produto, sobre os componentes e sobre as ligações, bem como as especificações do produto.



### MANUAL COMPLETO

Pode analisar o código QR para aceder ao MANUAL COMPLETO no centro de assistência ao cliente online da Samsung. Para poder visualizar o manual no seu computador ou dispositivo móvel, transfira o manual em formato de documento a partir do website da Samsung. (<http://www.samsung.com/support>)

A conceção e as especificações estão sujeitas a alteração sem aviso prévio.  
Sound Tower é um novo nome para Giga Party Audio.

# CONTEÚDOS

<b>01</b>	<b>Verificar os componentes</b>	<b>2</b>
	Inserção de Pilhas antes de usar o Controlo Remoto (pilhas AAA X 2)	2
<b>02</b>	<b>Resumo do produto</b>	<b>3</b>
	Painel Superior do Sound Tower	3
	Painel Traseiro do Sound Tower	4
<b>03</b>	<b>Conectar o Sound Tower</b>	<b>6</b>
	Conectar a Energia Elétrica	6
	Como usar o Grupo de Áudio	7
<b>04</b>	<b>aConexão de um dispositivo externo</b>	<b>13</b>
	Conectar usando um Cabo de Áudio Analógico (AUX)	13
	Conectar um dispositivo móvel via Bluetooth	14
	Ligar a TV Samsung através de Bluetooth	17
<b>05</b>	<b>Conectar um dispositivo de armazenamento USB</b>	<b>18</b>
	Atualização de software	19
<b>06</b>	<b>Usar o controlo remoto</b>	<b>20</b>
	Como usar o controlo remoto	20
	Como usar o Modo de Som	22
	Como usar o Efeito DJ	22

<b>07</b>	<b>Usar a app Samsung Sound Tower (Giga Party Audio)</b>	<b>23</b>
	Instale a APP Samsung Sound Tower (Giga Party Audio)	23
	Lançamento da App Samsung Sound Tower (Giga Party Audio)	23
<b>08</b>	<b>Resolução de problemas</b>	<b>24</b>
<b>09</b>	<b>Licenças</b>	<b>25</b>
<b>10</b>	<b>Aviso de Licença de Open Source</b>	<b>26</b>
<b>11</b>	<b>Nota Importante sobre o Serviço</b>	<b>26</b>
<b>12</b>	<b>Especificações e guia</b>	<b>27</b>
	Especificações	27

# 01 VERIFICAR OS COMPONENTES

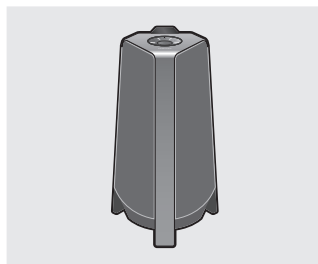

Unidade Principal do Sound Tower



Controlo Remoto/Pilhas



Cabo de Alimentação

- Para obter mais informações sobre a fonte de alimentação e o consumo de energia, consulte a etiqueta anexada ao produto. (Etiqueta: Parte traseira da Unidade Principal do Sound Tower)
- Para adquirir componentes adicionais ou cabos opcionais, entre em contacto com o Centro de Serviço da Samsung ou com o Apoio ao Cliente da Samsung.
- Ao mover o produto, não arraste ou puxe o produto a partir do chão. Levante o produto ao movê-lo.

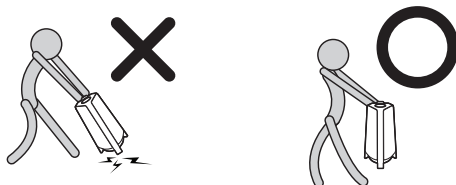

## Inserção de Pilhas antes de usar o Controlo Remoto (pilhas AAA X 2)

Deslize a tampa do compartimento das pilhas na direção da seta até que fique completamente removida. Insira 2 pilhas AAA (1,5V) orientadas com a polaridade correta. Deslize novamente a tampa do compartimento das pilhas de modo a fechá-lo.

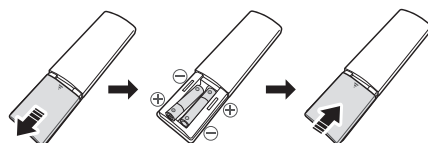

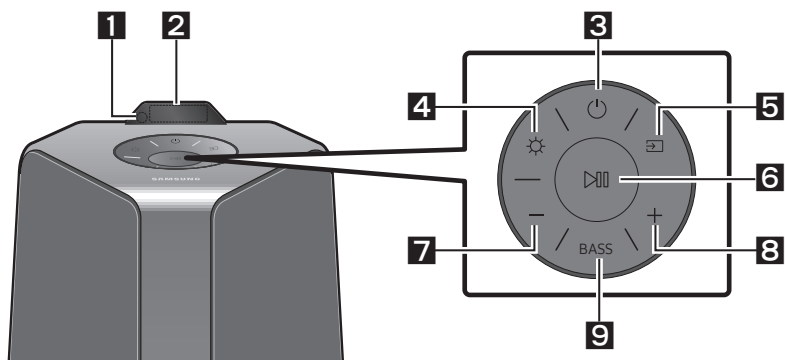

## 02 RESUMO DO PRODUTO

### Painel Superior do Sound Tower





<b>1</b>	<b>Sensor Remoto</b>	Ao manusear o sistema Sound Tower, aponte a frente do controle remoto para o sensor remoto.
<b>2</b>	<b>Janela de Exibição</b>	Exibe mensagens de funcionamento ou o estado atual do sistema Sound Tower.
<b>3</b>	<b>Energia</b>	Liga e desliga o Sound Tower.
<b>4</b>	<b>Luz</b>	Pressione o botão  ( <b>Luz</b> ) para ativar o Modo de Iluminação. Pressione o botão repetidamente para alternar entre os modos de iluminação disponíveis: <b>AMBIENT, PARTY, DANCE, THUNDERBOLT, STAR</b> ou <b>OFF</b> .
<b>5</b>	<b>Fonte</b>	Pressione para selecionar uma fonte conectada ao Sound Tower. Pressione e mantenha pressionado o botão  ( <b>Fonte</b> ) por mais de 5 segundos para entrar no modo "SEARCHING TV".
<b>6</b>	<b>Reproduzir/ Pausa</b>	<ul style="list-style-type: none"><li>• <b>Reproduzir/Pausa</b> Pressione o botão  para pausar um ficheiro de música temporariamente. Quando pressionar novamente o botão, o ficheiro de música será reproduzido.</li><li>• <b>Próximo/Anterior</b> Pressione o botão  2 vezes para selecionar o próximo ficheiro de música, pressione o botão  3 vezes para selecionar o ficheiro de música anterior.</li></ul>

		<ul style="list-style-type: none"> <li>• <b>Reprodução de Demonstração</b>            Pressione e mantenha pressionado o botão  por mais de 5 segundos para iniciar a Reprodução de Demonstração enquanto o sistema estiver ligado. “<b>DEMO</b>” surgirá no visor e reproduzirá uma música de demonstração durante 60 segundos. Para cancelar a Reprodução de Demonstração, pressione e mantenha pressionado o botão  por mais de 5 segundos durante a Reprodução de Demonstração.           <ul style="list-style-type: none"> <li>– Se você digitar algum comando enquanto estiver na reprodução de demonstração, o temporizador de 60 segundos será atualizado.</li> <li>– Todos os botões no controle remoto e no painel traseiro são desativados durante a reprodução de demonstração. Se quiser usar o controle remoto, cancele o Reprodução de Demonstração.</li> <li>– O Reprodução de Demonstração será cancelada quando mudar a fonte ou desligar o sistema.</li> <li>– Tenha cuidado, pois pode tocar mais alto que o volume definido.</li> </ul> </li> </ul>
<b>7</b>	<b>Diminuir volume</b>	Pressione o botão <b>— (Diminuir volume)</b> para baixar o nível do volume. Mantenha pressionado o botão <b>— (Diminuir volume)</b> para diminuir rapidamente o nível do volume.
<b>8</b>	<b>Aumentar volume</b>	Pressione o botão <b>+(Aumentar volume)</b> para aumentar o volume. Mantenha pressionado o botão <b>+(Aumentar volume)</b> para aumentar rapidamente o nível do volume.
<b>9</b>	<b>BASS</b>	Pressione o botão <b>BASS</b> para usar o poderoso som grave. Pressione novamente para retornar ao som normal. Pressione e mantenha pressionado o botão <b>BASS</b> por mais de 5 segundos para ligar ou desligar a função <b>BLUETOOTH POWER</b> .

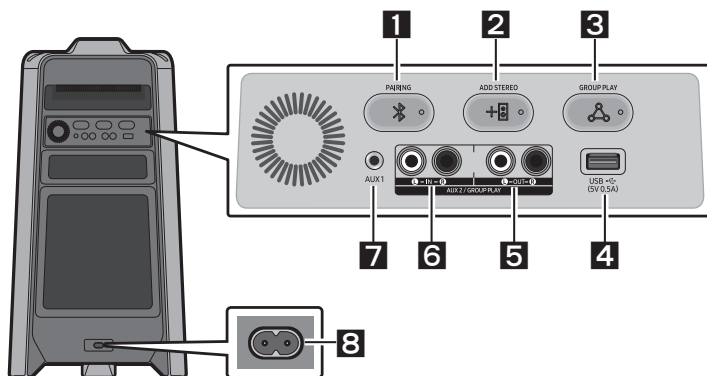
## Painel Traseiro do Sound Tower



<b>1</b>	<b>Bluetooth PAIRING</b>	Pressione o botão  <b>PAIRING</b> para entrar no modo “ <b>BT PAIRING</b> ”. Poderá conectar o Sound Tower a um novo dispositivo Bluetooth neste modo, selecionando o Sound Tower da lista de pesquisa de dispositivos Bluetooth.
----------	--------------------------	--

2	ADD STEREO	<p>Pressione o botão <b>ADD STEREO</b> para conectar-se a outro Sound Tower sem fios.</p> <p>Pressione novamente o botão <b>ADD STEREO</b> para sair do modo Grupo Stereo antes que outro Sound Tower seja conectado. Quando a conexão for estabelecida, você pode curtir o som estéreo. Pressione e mantenha pressionado o botão <b>ADD STEREO</b> por mais de 5 segundos para desconectar o modo Grupo Stereo.</p>
3	GROUP PLAY	<p>Pressione o botão <b>GROUP PLAY</b> para conectar até dez sistemas Sound Tower sem fios.</p> <p>Pressione novamente o botão <b>GROUP PLAY</b> para sair do modo Group Play sem fios antes que outro Sound Tower seja conectado. Quando a conexão for estabelecida, poderá usar os vários sistemas Sound Tower ao mesmo tempo, usando o modo Group Play. Pressione e mantenha pressionado o botão <b>GROUP PLAY</b> por mais de 5 segundos para desconectar o modo Group Play sem fio.</p>
4	USB	<p>Conecte um dispositivo USB à porta <b>USB</b> da unidade principal.</p> <ul style="list-style-type: none"> <li>• Pressione o botão  (<b>Fonte</b>) para selecionar <b>USB</b>.</li> </ul>
5	Terminais GROUP PLAY OUT	<p>Use um Cabo de Áudio (não fornecido) para conectar os terminais <b>GROUP PLAY (OUT)</b> da unidade principal à entrada de áudio de um dispositivo externo de saída analógica.</p> <ul style="list-style-type: none"> <li>• Certifique-se de combinar as cores dos conectores.</li> <li>• Se o dispositivo externo de saída analógica tiver apenas um terminal de entrada de áudio, conecte à esquerda ou à direita.</li> </ul>
6	Terminais AUX2/GROUP PLAY IN	<p>Use um Cabo de Áudio (não fornecido) para conectar os terminais <b>AUX2 (IN)</b> da unidade principal à saída de áudio de um dispositivo externo de saída analógica.</p> <ul style="list-style-type: none"> <li>• Certifique-se de combinar as cores dos conectores.</li> <li>• Se o dispositivo externo de saída analógica tiver apenas um terminal de Saída de Áudio, conecte à esquerda ou à direita.</li> <li>• Pressione o botão  (<b>Fonte</b>) para selecionar <b>AUX2</b>.</li> <li>• O sistema será desligado se o produto estiver no modo <b>AUX2</b> sem reprodução e sem entrada de comando por mais de 20 minutos.</li> <li>• O sistema será desligado se o produto estiver no modo <b>AUX2</b> com reprodução por mais de oito horas e sem entrada de comando.</li> </ul>
7	AUX1	<p>Use um Cabo de Áudio (AUX) (não fornecido) para conectar o terminal <b>AUX1</b> da unidade principal à saída de áudio de um dispositivo externo.</p> <ul style="list-style-type: none"> <li>• O sistema será desligado se o produto estiver no modo <b>AUX1</b> sem reprodução e sem entrada de comando por mais de 20 minutos.</li> <li>• O sistema será desligado se o produto estiver no modo <b>AUX1</b> com reprodução por mais de oito horas e sem entrada de comando.</li> </ul>
8	Energia	<p>Conecte o cabo de alimentação no terminal <b>Energia</b> e conecte a outra extremidade a uma tomada de parede para fornecer energia elétrica ao Sound Tower.</p>

## 03 CONECTAR O SOUND TOWER

### Conectar a Energia Elétrica

Use o cabo de alimentação para conectar o Sound Tower a uma tomada na seguinte ordem: Conecte o cabo de alimentação ao Sound Tower e, de seguida, a uma tomada na parede.

Veja as ilustrações abaixo.

- Para obter mais informações sobre a energia elétrica necessária e o consumo de energia, consulte a etiqueta anexada ao produto. (Etiqueta: Parte traseira do Sound Tower)

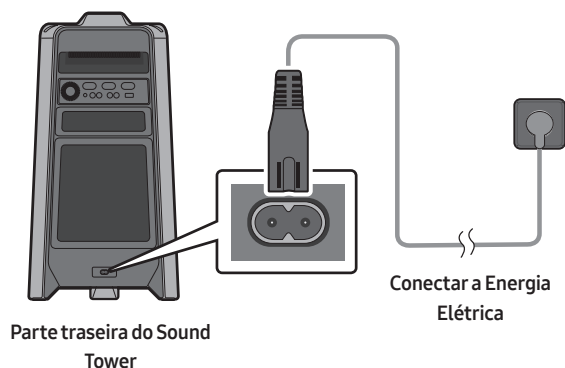

## Como usar o Grupo de Áudio

Poderá conectar vários sistemas de áudio num um grupo para criar um ambiente de festa e produzir uma saída de som mais alto. Definir uma Sound Tower como o HOST e qualquer música tocada nela será partilhada entre quaisquer outros sistemas de Sound Tower do grupo Audio.

### Conectar no modo Group Play com fio

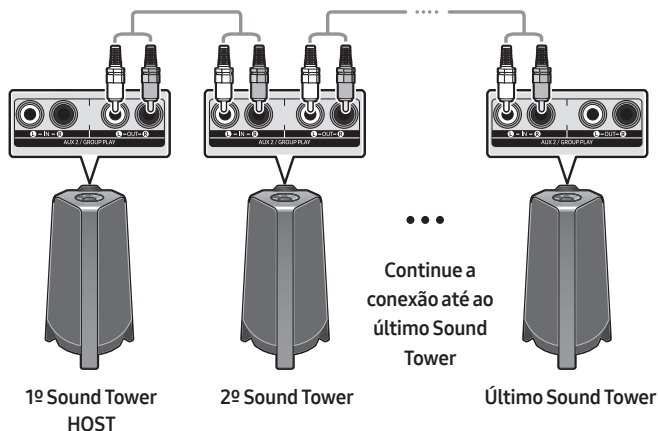

Configure a Group Play conectando todos os sistemas por meio de cabos de áudio (não fornecidos). Use o botão **AUX** ou (**Fonte**) para mudar a fonte para **AUX2** para todo sistema Sound Tower com exceção do primeiro (ou HOST) sistema Sound Tower.

#### NOTAS

- A 1º Sound Tower HOST pode tocar música de qualquer fonte.
- Dependendo do comprimento ou das características do cabo, poderá haver uma diferença na distância operacional.

## Conectar no modo Group Play sem fios

Poderá conectar até dez sistemas Sound Tower com a função Group Play sem fios.

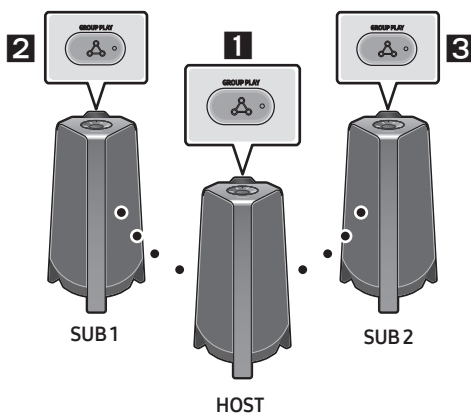

1. Pressionar o botão **GROUP PLAY** no sistema HOST Sound Tower. A mensagem “**HOST**” aparece no visor da HOST Sound Tower e o LED pisca no botão **GROUP PLAY**.
2. Pressione o botão **GROUP PLAY** no 2º sistema Sound Tower (SUB 1). A mensagem “**GROUP PLAY CONNECTED**” surgirá no visor e o botão **GROUP PLAY** em ambos os sistemas parará de piscar.
3. Pressione o botão **GROUP PLAY** no 3º sistema Sound Tower (SUB 2). A mensagem “**GROUP PLAY CONNECTED**” surgirá no visor e o botão **GROUP PLAY** em ambos os sistemas parará de piscar.
4. Se desejar adicionar mais sistemas Sound Tower, repita o passo 3.
5. Reproduzir música na HOST Sound Tower. O som é emitido por todos os sistemas ligados.

### NOTAS

- E se Sound Tower está conectado com a Samsung TV, Sem fio Group Play não está disponível.
- A conexão sem fio do Group Play está disponível para qualquer sistema Sound Tower.
- Condições ambientais ou outros fatores com dispositivos conectados podem afetar a qualidade da reprodução.
- Se o LED vermelho estiver ativado no botão **GROUP PLAY**, um erro terá ocorrido na conexão sem fios do Group Play. Tente novamente os passos 1 a 5.
- O botão **ADD STEREO** e o botão **PAIRING** nos sistemas SUB Sound Tower não estão disponíveis enquanto no modo de Group Play sem fios.
- O botão **ADD STEREO** no sistema HOST Sound Tower não estão disponíveis enquanto no modo de Group Play sem fios.
- Ao adicionar uma unidade SUB, se premir e segurar **GROUP PLAY** na SUB, antes de aparecer a mensagem “**GROUP PLAY CONNECTED**” esta passará a ser a unidade HOST.

- Todas as unidades SUB devem ser ligadas uma a uma. Por exemplo, depois de a HOST estar ligada, prima o botão **GROUP PLAY** na SUB 1 para ligar, e depois de a SUB 1 estar ligada, deverá ligar a SUB 2 e a SUB 3 uma a uma sequencialmente.
- Ao usar a Group Play, os dispositivos Bluetooth conectados no momento são desconectados e a conexão Bluetooth é desativada.
- Os dispositivos Bluetooth podem pesquisar e ligar-se apenas com a HOST Sound Tower.
- Quando no modo Group Play, as SUB não se podem ligar a um dispositivo Bluetooth.
- Se desligar e depois ligar a Sound Tower ou seleccionar qualquer outra fonte que não **BT** numa unidade SUB, no modo Group Play, o modo Group Play é desconectado.
- Este produto não suporta fluxo de áudio aptX no modo Group Play sem fios.

### Desconectar o modo Group Play sem fios

1. Mantenha pressionado o botão **GROUP PLAY** durante mais de 5 segundos (HOST ou SUB) depois que o Group Play estiver conectado ou pressione o botão **GROUP PLAY** (HOST ou SUB) antes de conectar o Group Play.
  - “**OFF-GROUP PLAY**” surgirá no visor e o LED acima do botão **GROUP PLAY** ficará apagado.
2. Se seleccionar qualquer outra fonte que não **BT** nas unidades SUB ou apaga a HOST Sound Tower, o modo Group Play é desconectado.
  - Se a desconexão for feita a partir da HOST Sound Tower, o Group Play é desconectado.

### Indicações LED

LED	ESTADO	Descrição
Verde	Piscar	A aguardar por uma conexão sem fios do Group Play.
	Em	A conexão Group Play sem fio ocorreu de forma bem-sucedida.
Vermelho	Em	Há um erro na conexão Group Play sem fio.

### NOTA

- Na ligação sem fio, a qualidade da reprodução pode ser instável, dependendo do ambiente Bluetooth.

Para uma melhor reprodução, mantenha o dispositivo no modo Group Play com fio.



- Em modo diferente de “BT” (por exemplo, **USB**, modo **AUX**), a música é tocada apenas em MAIN Sound Tower e a música não é tocada em SUB Sound Tower.
- As cores de iluminação entre a MAIN Sound Tower e a SUB Sound Tower podem variar.
- O dispositivo Bluetooth tem o mesmo nome que a MAIN Sound Tower e a SUB Sound Tower quando ligado ao dispositivo Bluetooth, e só a MAIN Sound Tower pode ser ligada.
- Este produto não suporta fluxo de áudio aptX com Stereo Modo de grupo.
- Se tentar conectar um dispositivo Bluetooth enquanto o Grupo Stereo estiver se conectando, o modo Grupo Stereo poderá falhar.

### Encerre o Stereo Modo de grupo

Pressionar o botão **ADD STEREO** (MAIN ou SUB) durante pelo menos 5 segundos depois de o Grupo Stereo estar ligado.

- “**OFF-STEREO MODE**” surgirá no visor e o LED acima do botão **ADD STEREO** ficará apagado.

### Indicações LED

LED	ESTADO	Descrição
Verde	Piscar	A aguardar uma conexão do Grupo Stereo.
	Ligado	A conexão Grupo Stereo ocorre de forma bem-sucedida.
Vermelho	Ligado	Há um erro na conexão Grupo Stereo.

### Usando um TV Samsung e modo de Grupo Stereo

Ligue duas Sound Tower por fio e utilizá-las com a TV Samsung para desfrutar de som estéreo.

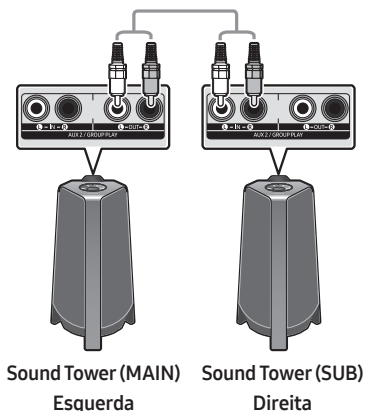

1. Consultar “**Usando um Smartphone e modo de Grupo Stereo**” para ligar as duas Sound Tower num Grupo Stereo.

2. Ligar o cabo RCA ao **AUX2 OUT** no MAIN e **AUX2 IN** na SUB como se mostra ao utilizar o cabo RCA (não fornecido).
3. No modo "**BT**", premir o botão "**AUX**" no controle remoto da MAIN Sound Tower durante pelo menos 5 segundos. "**SEARCHING TV STEREO**" aparece no visor.
4. Quando a ligação está completa, "**TV STEREO MODE**" aparece no visor e depois o **CHANNEL** de saída actual é mostrado.
5. Quando a ligação está completa, a mensagem "**SEARCHING TV**" aparece no visor da MAIN Sound Tower e uma "**SUB**" aparece no visor da SUB Sound Tower.
  - A MAIN Sound Tower emite som de canal esquerdo e a SUB Sound Tower emite som de canal direito. Pressione o botão **ADD STEREO** na MAIN ou SUB Sound Tower para mudar o canal de som da Sound Tower.
6. Ligar uma TV e a MAIN Sound Tower mediante Bluetooth para tocar música. O som é emitido pelas duas Sound Tower.

## NOTAS

- Para utilizar o modo Grupo Stereo, ambas as Sound Tower devem ser do mesmo modelo.
- Uma luz vermelha no LED no botão **ADD STEREO** indica um erro na ligação do Grupo Stereo. Tente novamente os passos 1 a 5.
- No modo de Grupo Stereo o controle remoto, os botões **BT PAIRING**, **GROUP PLAY**, e  (**Fonte**) na SUB Sound Tower estão desactivados.
- O botão **GROUP PLAY** na MAIN Sound Tower não está disponível em modo Grupo Stereo.
- Se a TV Samsung suportar uma ligação simples, a janela pop-up de ligação é automaticamente exibida no TV, e se seleccionar "**Sim**", a ligação é feita ao TV. Se houver um histórico de ligação anterior entre a TV Samsung e a Sound Tower, esta será ligada à TV Samsung sem pop-up. Para uma ligação simples à TV Samsung, consulte a página 17.
- As cores de iluminação podem variar entre a MAIN Sound Tower e a SUB Sound Tower.
- Ao ligar a uma TV, os nomes da MAIN e a SUB Sound Tower são os mesmos na lista Bluetooth da TV, e apenas a MAIN Sound Tower pode ser ligada.

## Terminar a ligação em modo Grupo Stereo

Pressionar o botão **ADD STEREO** (MAIN ou SUB) durante pelo menos 5 segundos depois de o Grupo Stereo estar ligado.

- "**OFF-STEREO MODE**" aparece no visor e o LED no botão **ADD STEREO** apaga-se.

# 04 ACONEXÃO DE UM DISPOSITIVO EXTERNO

Conecte-se a um dispositivo externo através de uma rede com ou sem fio para reproduzir o som do dispositivo externo no do Sound Tower.

## Conectar usando um Cabo de Áudio Analógico (AUX)

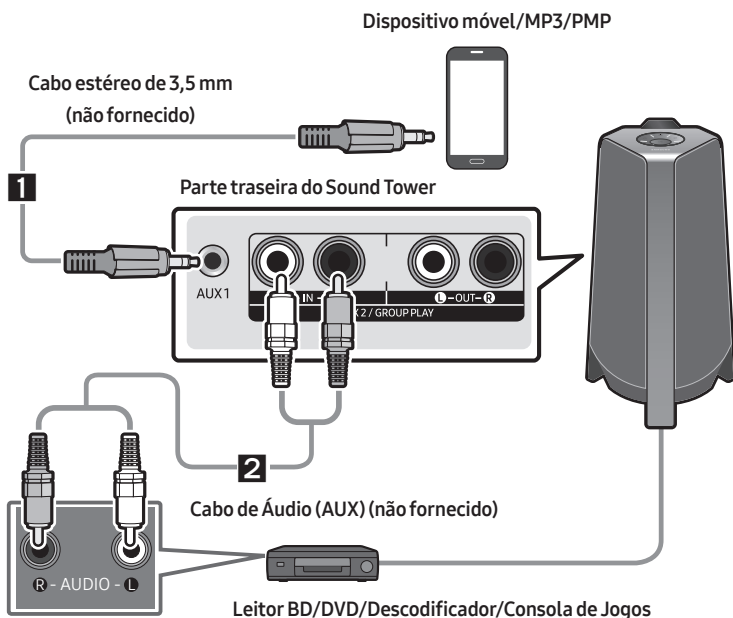

### 1 Cabo estéreo de 3,5 mm (AUX1)

1. Conecte o terminal **AUX1** da unidade principal à tomada AUDIO OUT do Dispositivo de Origem usando um cabo estéreo de 3,5 mm.
2. Selecione o modo "**AUX1**" pressionando o botão  (**Fonte**) no painel superior ou no controlo remoto.
  - Também poderá selecionar uma fonte usando o botão **AUX** no controlo remoto.

### 2 Cabo de Áudio (AUX2)

1. Conecte os terminais **AUX2(IN)** Da unidade principal aos terminais AUDIO OUT do dispositivo de origem usando um cabo de áudio.
2. Selecione o modo "**AUX2**" pressionando o botão  (**Fonte**) no painel superior ou no controlo remoto.
  - Também poderá selecionar uma fonte usando o botão **AUX** no controlo remoto.

# Conectar um dispositivo móvel via Bluetooth

Quando um dispositivo móvel é conectado usando Bluetooth, ouvir um som estéreo sem a necessidade de cablagens.

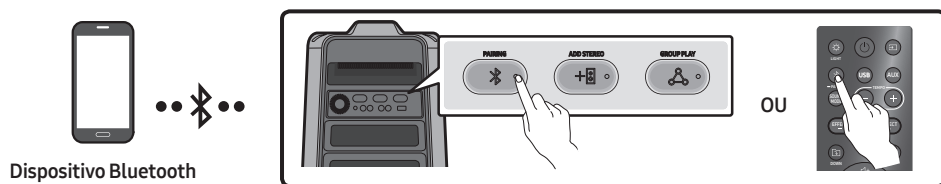

## A conexão inicial

1. Pressione e mantenha pressionado o botão **PAIRING** no controle remoto por mais de 5 segundos para entrar no modo **"BT PAIRING"**.
- (OU) Aperte o **PAIRING** botão no painel traseiro.
2. No seu dispositivo, selecione **"[AV] MX-T40"** que surge na lista.
    - Quando o Sound Tower está conectado ao dispositivo Bluetooth, **[Nome do dispositivo Bluetooth]** → **"BT"** surge no visor frontal.
  3. Reproduza ficheiros de música do dispositivo conectado via Bluetooth através do Sound Tower.

## Se o dispositivo falhar na conexão

- Se uma lista do Sound Tower conectada anteriormente (por exemplo, **"[AV] MX-T40"**) aparecer na lista, exclua-a.
- Repita os passos 1 e 2.

## Qual é a diferença entre BT READY e BT PAIRING?

- **BT READY** : Neste modo, Poderá procurar TVs conectadas anteriormente ou conectar um dispositivo móvel conectado anteriormente ao Sound Tower.
- **BT PAIRING** : Neste modo, poderá conectar um novo dispositivo ao Sound Tower.  
(Pressione e segure o **PAIRING** no controle remoto por mais de 5 segundos ou pressione o botão **PAIRING** botão na parte traseira do Sound Tower para entrar no **"BT PAIRING"** modo.)

## Múltiplas Conexões Bluetooth

O Sound Tower suporta até duas conexões simultâneas com dispositivos Bluetooth. O Sound Tower pode reproduzir música através de um dos dispositivos Bluetooth conectados sem desconectar o segundo dispositivo.

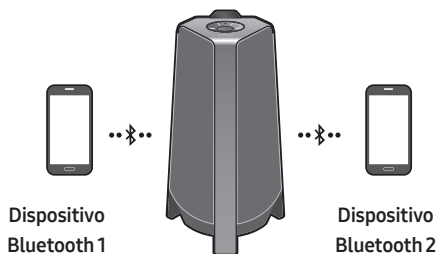

1. Conecte o Sound Tower ao primeiro dispositivo e ao segundo dispositivo, respetivamente, pela primeira vez. (Veja a página 14)
2. A música pode ser reproduzida em apenas um dos dois dispositivos conectados e quando a música é reproduzida no outro dispositivo, a música no dispositivo de reprodução é pausada.

### NOTAS

- Se pretender conectar Sound Tower a um terceiro dispositivo, poderá desligar o Sound Tower de um dos dois dispositivos atualmente conectados e depois conectar o Sound Tower ao terceiro dispositivo.
- Com o Sound Tower e dois dispositivos atualmente conectados, ao emparelhar um novo dispositivo Bluetooth, os dispositivos atualmente conectados poderão ser desconectados.
- Poderá conectar-se a dois dispositivos Bluetooth ao mesmo tempo.
- Se for solicitado um código PIN ao conectar um dispositivo Bluetooth, digite <0000>.
- Condições ambientais ou outros fatores com dispositivos conectados podem afetar a qualidade da reprodução.
- O Sound Tower desliga automaticamente após 20 minutos sem nenhuma entrada de comando no estado pronto.
- O Sound Tower poderá não executar a pesquisa ou conexão Bluetooth corretamente nas seguintes circunstâncias:
  - Se houver um forte campo elétrico ao redor do Sound Tower.
  - Se vários dispositivos Bluetooth estiverem emparelhados simultaneamente com o Sound Tower.
  - Se o dispositivo Bluetooth estiver desligado, não estiver no lugar ou com defeito.
- Dispositivos eletrônicos podem causar interferências de rádio. Os dispositivos que geram ondas eletromagnéticas devem ser mantidos afastados da unidade principal do Sound Tower - por exemplo, micro-ondas, dispositivos de LAN sem fio etc.
- Quando o Sound Tower está conectado à sua TV por Bluetooth, o vídeo na TV e o áudio do Sound Tower podem não estar sincronizados porque a distância entre o Sound Tower e a TV é muito longe. Recomenda-se aproximar o Sound Tower à sua TV, no alcance de 1 metro.

- Quando o alto-falante estiver no modo Múltiplas Conexões Bluetooth necessitará de conectar o outro dispositivo Bluetooth e o alto-falante após alguns minutos (Aprox. 1 minuto). Caso contrário, o modo Múltiplas Conexões Bluetooth será cancelado.
- A Múltiplas Conexões Bluetooth poderá não ser suportada, dependendo das especificações do dispositivo conectado.
- Dispositivos Bluetooth removíveis/desconectáveis (por exemplo: Dongle, Windows Phone, laptops, TV etc.) não são compatíveis com a conexão Bluetooth múltipla.
- Após o emparelhamento da conexão múltipla Bluetooth, pode haver um pequeno atraso antes que a música comece a tocar, dependendo dos dispositivos Bluetooth.
- Se você se afastar muito do alcance do Sound Tower sem primeiro desconectar o dispositivo Bluetooth, poderá levar alguns minutos para conectar outros dispositivos Bluetooth. Se você desligar e ligar o Sound Tower, poderá conectar outros dispositivos Bluetooth sem esperar.

## Indicações LED

LED	ESTADO	Descrição
Azul	Piscar Rapidamente	Modo BT PAIRING
	Piscar	Modo BT READY
	Ligado	Um dispositivo Bluetooth está conectado.

## Usar Ligar Via Bluetooth (Bluetooth Power On)

Quando o Sound Tower está desligado, poderá conectar o seu dispositivo inteligente ao produto através de uma conexão Bluetooth para ligá-lo.

1. Mantenha pressionado o botão **BASS** no controle remoto ou no painel superior para ativar a função Ligar Via Bluetooth . “**ON-BLUETOOTH POWER**” surge no visor.
2. Quando o Sound Tower estiver desligado, conecte o seu dispositivo inteligente ao produto via Bluetooth. (Para obter informações sobre conexões Bluetooth, consulte o manual do seu dispositivo inteligente.)
3. Quando a conexão estiver concluída, o Sound Tower será ativado automaticamente no modo Bluetooth.
  - Selecione a música desejada para reproduzir no seu dispositivo inteligente.

## NOTA

- Pressione e mantenha pressionado o botão **BASS** por mais de 5 segundos no controle remoto ou no painel superior para ativar ou desativar a função Ligar Via Bluetooth. Cada vez que o botão **BASS** é pressionado, o Sound Tower mostra:  
**ON-BLUETOOTH POWER** → “**OFF-BLUETOOTH POWER**”

## Ligar a TV Samsung através de Bluetooth



Se Sound Tower conectado com TV Samsung através de Bluetooth, Sound Tower pode ser controlado pela TV UI do usuário. (Volume +/-, mudo ligado/desligado e Poder Ligado/desligado)

### Fácil conectar-se com a TV Samsung (SEARCHING TV modo)

Sound Tower tem “**SEARCHING TV**” modo para fácil conectar-se com a TV da Samsung.

1. Pressione e mantenha pressionado  (**Fonte**) botão no controlo remoto ou no painel superior, em seguida, Sound Tower vai começar a pesquisa TV da Samsung. O “**SEARCHING TV**” mensagem aparece no visor. (Ou, quando a ligação em modo Grupo Stereo com fios estiver concluída, o modo “**SEARCHING TV**” é activado automaticamente).
2. Se a Samsung TV suporte fácil de conexão, conexão pop-up será exibida na TV.  
Se a Samsung TV ligado Sound Tower antes, a TV Samsung vai ser ligado, sem pop-up.
3. Se Sound Tower não pode encontrar qualquer TV Samsung dentro de 5 minutos, Sound Tower vai terminar “**SEARCHING TV**” o modo e a voltar-se para “**BT PAIRING**” modo. Se encontrar qualquer TV da Samsung, Sound Tower será pedido conexão para aqueles TV.

### NOTAS

- Enquanto no sem fio Group Play modo, a procura de TV não está disponível.
- Para parar a busca Samsung TV, vire desligado o Sound Tower ou pressione a  (**Fonte**) ou  **PAIRING** o botão.
- Sound Tower não oferece suporte a multi-conexão, se a Samsung TV está ligada.
- Enquanto a Samsung TV é ligado, Modo de som é **PARTY** e **SOUND MODE** o botão não é disponível.
- Enquanto a Samsung TV é ligado, Sound Tower APP não pode conecte-se com Sound Tower.
- Conexão pop-up não pode ser apresentados de acordo com a TV spec.
- Você pode selecionar e se conectar diretamente a partir do alto-falante Bluetooth lista na sua TV quando a conexão pop-up não aparecem na TV.

## 05 CONECTAR UM DISPOSITIVO DE ARMAZENAMENTO USB

Poderá reproduzir ficheiros de música localizados em dispositivos de armazenamento USB através do Sound Tower.

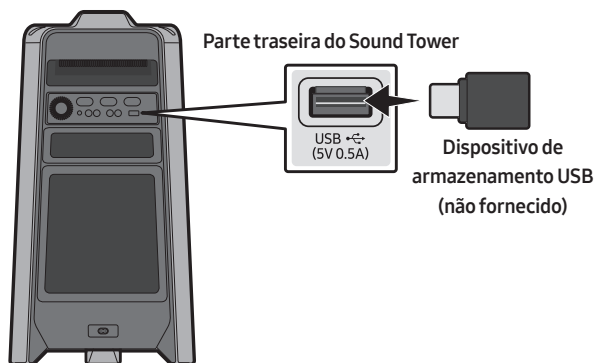

1. Conecte um dispositivo de armazenamento USB à entrada USB do seu Sound Tower.
2. Pressione o botão (Fonte) no painel superior ou no controlo remoto e selecione "USB".
  - Também poderá selecionar uma fonte usando o botão **USB** no controlo remoto.
3. "USB" surgirá no visor.
4. Reproduza ficheiros de música do dispositivo de armazenamento USB através do Sound Tower.
  - O Sound Tower desliga automaticamente (Desligamento automático) se o dispositivo USB não estiver conectado, em caso de reprodução interrompida ou se não houver entrada por mais de 20 minutos.

### NOTAS

- Este produto suporta apenas dispositivos de armazenamento USB formatados no sistema de ficheiros FAT e FAT32.
- Este produto não suporta armazenamentos HDD nem dispositivos móveis.
- É possível reproduzir no máximo 999 ficheiros por dispositivo de armazenamento USB.
- É possível ler no máximo 256 pastas por dispositivo de armazenamento USB.

## Formatos de Áudio Suportados

Extensão dos Ficheiros	Codec de Áudio	Taxa de Amostragem	Taxa de Bits
*.mp3	MPEG 1 Layer3	32 kHz ~ 48 kHz	32 kbps ~ 320 kbps
	MPEG 2 Layer3	16 kHz ~ 24 kHz	8 kbps ~ 160 kbps
	MPEG 2.5 Layer3	8 kHz ~ 12 kHz	8 kbps ~ 160 kbps
*.wma	WMA7/8/9	8 kHz ~ 48 kHz	32 kbps ~ 320 kbps
*.aac	AAC	8 kHz ~ 96 kHz	< 1728 kbps
	AAC-LC	8 kHz ~ 96 kHz	< 1728 kbps
	HE-AAC	8 kHz ~ 96 kHz	< 1728 kbps
*.wav	PCM/LPCM/ IMA_ADPCM	8 kHz ~ 192 kHz	< 5 Mbps
*flac	-	8 kHz ~ 192 kHz	< 5 Mbps

### NOTAS

- Este produto não suporta o codec WMA Professional.
- A tabela acima mostra as taxas de amostragem e as taxas de bits suportadas. Ficheiros em formatos não suportados não serão reproduzidos.
- Os ficheiros AAC suportam apenas o formato nativo ADTS.

## Atualização de software

### O Samsung pode oferecer atualizações para o firmware do sistema Sound Tower no futuro.

Se uma atualização for oferecida, poderá atualizar o firmware conectando um dispositivo USB com a atualização de firmware armazenada na porta **USB** do Sound Tower. Para obter mais informações sobre como fazer o download dos ficheiros de atualização, aceda ao site da Samsung em [www.samsung.com](http://www.samsung.com) → Support.







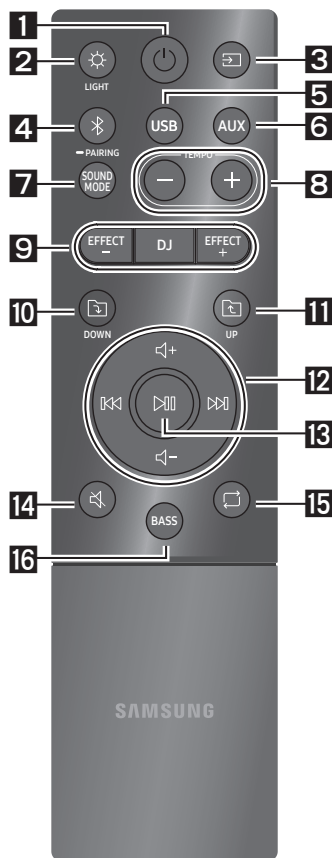



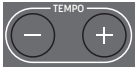









De seguida, digite ou selecione o número do modelo do seu Sound Tower, selecione a opção Software e Aplicações e, de seguida, Downloads. Observe que os nomes das opções podem variar.



# 06 USAR O CONTROLO REMOTO

## Como usar o controlo remoto



<p><b>1</b></p>  <p><b>Energia</b></p>	<p>Liga e desliga o Sound Tower.</p>
<p><b>2</b></p>  <p><b>LIGHT</b></p>	<p>Pressione o botão  (<b>LIGHT</b>) para ativar o modo de iluminação.</p> <p>Sempre que pressionar o botão para selecionar o modo de iluminação desejado, escolha entre <b>AMBIENT, PARTY, DANCE, THUNDERBOLT, STAR</b> ou <b>OFF</b>.</p>
<p><b>3</b></p>  <p><b>Fonte</b></p>	<p>Pressione para selecionar uma fonte conectada ao Sound Tower.</p> <p>Sempre que pressionar o botão para selecionar a fonte desejada, escolha <b>BT, USB, AUX1</b> ou <b>AUX2</b>.</p>
<p><b>4</b></p>  <p><b>Bluetooth PAIRING</b></p>	<p>Pressione para selecionar uma fonte diretamente no modo "BT".</p> <p>Pressione e mantenha pressionado o botão por mais de 5 segundos para entrar no modo "BT PAIRING".</p> <p>Poderá conectar o Sound Tower a um novo dispositivo Bluetooth neste modo, selecionando o Sound Tower da lista de pesquisa do dispositivo Bluetooth.</p>
<p><b>5</b></p>  <p><b>USB</b></p>	<p>Pressione para selecionar a fonte <b>USB</b> conectada ao Sound Tower.</p>
<p><b>6</b></p>  <p><b>AUX</b></p>	<p>Pressione para selecionar as fontes <b>AUX1</b> ou <b>AUX2</b> conectadas ao Sound Tower.</p>
<p><b>7</b></p>  <p><b>SOUND MODE</b></p>	<p>Sempre que pressionar o botão para selecionar o efeito sonoro desejado, escolha entre <b>PARTY, STANDARD, HIPHOP, EDM, ROCK, LATIN, HOUSE</b> ou <b>REGGAE</b>.</p>

8	 <p>TEMPO +, -</p>	<p>Pressione os botões <b>TEMPO +</b> ou <b>TEMPO -</b> para alterar o andamento da música para cima ou para baixo.</p> <ul style="list-style-type: none"> <li>Esta função funciona apenas no modo <b>USB</b>.</li> </ul>
9	 <p>DJ</p>	<p>Esta função permite ativar a função de efeito DJ. Cada vez que pressionar o botão para selecionar o efeito sonoro DJ desejado, escolha <b>NOISE, FILTER, CRUSH, CHORUS, WAHWAH</b> ou <b>OFF</b>.</p>
	 <p>EFFECT +, -</p>	<p>Pressione os botões <b>EFFECT +</b> ou <b>EFFECT -</b> para alterar o nível de cada efeito sonoro DJ para cima ou para baixo.</p>
10	 <p>Pasta DOWN</p>	<p>Pressione o botão  (<b>DOWN</b>) para ir para a próxima pasta no dispositivo USB.</p>
11	 <p>Pasta UP</p>	<p>Pressione o botão  (<b>UP</b>) para ir para a pasta anterior no dispositivo USB.</p>
12	 <p>Aumentar o volume, Diminuir o volume/ Saltar</p>	<ul style="list-style-type: none"> <li><b>Aumentar o volume, Diminuir o volume</b> Pressione + (<b>Aumentar o volume</b>) ou - (<b>Diminuir o volume</b>) para ajustar o nível do volume para cima ou para baixo.</li> <li><b>Saltar Música</b> Pressione o botão  para selecionar o próximo ficheiro de música. Pressione o botão  para selecionar o ficheiro de música anterior. Mantenha pressionado o botão  ou  durante mais de 3 segundos no modo de reprodução USB para procurar para frente ou para trás. Mantenha pressionado novamente o botão  ou  durante mais de 3 segundos para voltar à reprodução normal.</li> </ul>
13	 <p>Reproduzir/ Pausa</p>	<p>Pressione o botão  para pausar um ficheiro de música temporariamente. Quando pressiona novamente o botão, o ficheiro de música será reproduzido.</p> <ul style="list-style-type: none"> <li><b>Desligamento Automático (Auto Power Down)</b> Para desligar a função Desligamento automático enquanto a unidade está no modo <b>AUX1, AUX2</b>, pressione e mantenha pressionado o botão  por mais de 5 segundos. <b>ON-AUTO POWER DOWN /OFF-AUTO POWER DOWN</b> surgirá no visor.</li> </ul>
14	 <p>Silêncio</p>	<p>Pressione o botão  (<b>Silêncio</b>) para silenciar o som. Pressione novamente para ativar o som.</p>

<b>15</b>	 <p><b>Repetir</b></p>	<p>Pressione o botão  (<b>Repetir</b>) para usar a função Repetir no modo "<b>USB</b>". Sempre pressionar o botão para selecionar a função de repetição desejada, escolha entre <b>ONE, FOLDER, ALL, RANDOM</b> ou <b>OFF</b>.</p>
<b>16</b>	 <p><b>BASS</b></p>	<p>Pressione o botão <b>BASS</b> para usar o poderoso som grave. Pressione novamente para retornar ao som normal. Pressione e mantenha pressionado o botão <b>BASS</b> por mais de 5 segundos para ligar ou desligar a função <b>BLUETOOTH POWER</b>.</p>

## Como usar o Modo de Som

O seu Sound Tower fornece configurações predefinidas de equalizador que são otimizadas para um género musical específico.

1. Pressione o botão **SOUND MODE** no controlo remoto.
2. Sempre que pressionar o botão **SOUND MODE** poderá selecionar o efeito sonoro desejado, escolha entre **PARTY, STANDARD, HIPHOP, EDM, ROCK, LATIN, HOUSE** ou **REGGAE**.

### NOTAS

- O valor padrão do modo de som é **PARTY**.
- Quando desligado, pressione e mantenha pressionado o botão  no produto ou no controle remoto por mais de 5 segundos para ativar a configuração-padrão Modo de Som.

## Como usar o Efeito DJ

A função Efeito DJ permite ativar o efeito sonoro Efeito DJ. O nível de cada efeito é ajustável.

1. Pressione o botão **DJ** no Controlo remoto.
2. Cada vez que você pressiona o botão **DJ**, o Sound Tower realiza o ciclo pelos Efeitos DJ disponíveis:
  - **NOISE**: Cria ruído branco e misturado com o som original através do filtro e da saída.
  - **FILTER**: Cria um efeito semelhante ao som de apenas agudos ou graves.
  - **CRUSH**: Cria um efeito que torna o som original mais nítido.
  - **CHORUS**: Cria um efeito semelhante a um coro de canto.
  - **WAHWAH**: Cria um efeito 'Wah ~ Wah ~'.
  - **DJ EFFECT OFF**: Desativa o efeito DJ.
3. Pressione os botões **EFFECT +** ou **EFFECT -** para aumentar ou diminuir o nível de cada um dos efeitos sonoros de DJ de -15 a +15.

### NOTA

- Quando desligado, pressione e mantenha pressionado o botão  no produto ou no controle remoto por mais de 5 segundos para ativar a configuração-padrão Efeito DJ.

# 07 USAR A APP SAMSUNG SOUND TOWER (GIGA PARTY AUDIO)

## Instale a APP Samsung Sound Tower (Giga Party Audio)

Para controlar este produto com seu Dispositivo Inteligente e a App Samsung Sound Tower (Giga Party Audio), faça o download da aplicação Samsung Sound Tower (Giga Party Audio) do Google Play Store ou da Apple App Store e instale-a no seu dispositivo inteligente.

### NOTAS

- A App Samsung Sound Tower (Giga Party Audio) é compatível com dispositivos Android que executem o Android OS 6.0 ou posterior.
- A App Samsung Sound Tower (Giga Party Audio) é compatível com dispositivos móveis Apple que executam o iOS 10.0 ou posterior.

Pesquisa de mercado: **Samsung Sound Tower** ou **Samsung Giga Party Audio**



## Lançamento da App Samsung Sound Tower (Giga Party Audio)

Para iniciar e usar a App Samsung Sound Tower (Giga Party Audio), toque no ícone Samsung Sound Tower (Giga Party Audio) no seu dispositivo inteligente e siga as instruções no ecrã.



# 08 RESOLUÇÃO DE PROBLEMAS

Antes de procurar assistência, verifique o seguinte.

## A unidade não liga.

**O cabo de alimentação está conectado à tomada?**

→ Conecte o a ficha elétrica à tomada.

**Uma função não funciona quando o botão é pressionado.**

**Existe eletricidade estática no ar?**

→ Desconecte a ficha elétrica e conecte-a novamente.

**Quedas de som ocorrem no modo BT.**

→ Consulte as seções sobre conexões Bluetooth na página 14.

**O som não é produzido.**

**A função Silêncio está ativada?**

→ Pressione o botão  (Silêncio) para cancelar a função Silêncio.

**O volume está definido no mínimo?**

→ Ajuste o volume.

**O controlo remoto não funciona.**

**As pilhas estão gastas?**

→ Substitua por pilhas novas.

**A distância entre o controlo remoto e a unidade principal do Sound Tower é demasiado longe?**

→ Mova o controlo remoto para mais perto da unidade principal do Sound Tower.

**A conexão do Grupo Stereo não está a funcionar.**

**O sistema está no modo Group Play sem fios?**

→ Desconecte o modo Group Play sem fios e tente a conexão em Grupo Stereo novamente.

**Não estabelece uma conexão Bluetooth.**

**O sistema está conectado a outro sistema no modo Group Play sem fios ou no modo Grupo Stereo?**

→ Tente a conexão Bluetooth novamente depois de desconectar a conexão do Group Play sem fios ou do Grupo Stereo?

**Os dois dispositivos Bluetooth já estão conectados?**

→ Tente a conexão Bluetooth novamente depois de desconectar as outras conexões Bluetooth.

**O botão  PAIRING não está a funcionar.**

**O sistema está no modo Group Play sem fios ou no modo Grupo Stereo?**

→ Tente novamente depois de desconectar a conexão do Group Play sem fios ou do Grupo Stereo.

**Quero mudar o sistema HOST (MAIN) para o outro na ligação sem fios Group Play ou no Grupo Stereo.**

→ Desligue o modo de Group Play, prima primeiro o Orador que pretende fazer ao HOST, e depois de mostrar a mensagem "HOST", ligue os outros um a um.  
→ Com o modo de Grupo Stereo, o MAIN é fixo. Não se pode mudar outros como MAIN.

**Quero reproduzir no AUX1 ou AUX2 durante mais de 8 horas sem entrada.**

→ Pressione e mantenha pressionado o botão  por mais de 5 segundos no modo **AUX1** ou **AUX2** para desativar a função Desligamento automático. Mude de **ON-AUTO POWER DOWN** para **OFF-AUTO POWER DOWN**.

---

### Não consigo ligar uma SUB à Group play.

- Após 1 hora, o HOST bloqueará qualquer SUB adicional de ser agregado. Premir o botão **GROUP PLAY** em HOST, depois de mostrar a mensagem “HOST”, a SUB pode ser reconectada.

---

### Não é possível fazer uma conexão “Grupo Sem Fios/Com Fios/Adicionar Estéreo/Bluetooth”.

#### A distância entre os sistemas é muito longa?

- Recomenda-se fazer um emparelhamento “Grupo Sem Fios/Com Fios/Adicionar Estéreo/Bluetooth” a menos de 1 metro do sistema.
  - Recomenda-se que a distância operacional entre os sistemas Sound Tower seja inferior a 10 metros.
- 



---

### [ENERGY STAR]

#### ENERGY STAR qualified model only

- Your Samsung product is ENERGY STAR qualified in its factory default setting. Change to certain features, settings and functionality in this product can change the power consumption, possibly beyond the limits required for ENERGY STAR qualification.
- Environmental Protection Agency and Department of Energy. ENERGY STAR is a joint program of the Government agencies, designed to promote energy efficient products and practices.

Refer to [www.energystar.gov](http://www.energystar.gov) for more information of the ENERGY STAR Program.

#### ENERGY STAR qualified model only (Applicable to Thin Client models only)

As an ENERGY STAR® Partner, SAMSUNG has determined that this product meets the ENERGY STAR® guidelines for energy efficiency.

- The ENERGY STAR Program has been to reduced greenhouse gas emissions and save energy through voluntary labeling.
- Power management setting of this product have been enabled by default, and have various timing setting from 1 minutes to 5 hours.
- The product can wake with a button press on the chassis from sleep mode.

#### ENERGY STAR qualified model only (The other models)

- As an ENERGY STAR Partner, Samsung has determined that this product or product models meets the ENERGY STAR guideline for energy efficiency.
- 

---

## 09 LICENÇAS



---

The Bluetooth® word mark and logos are registered trademarks owned by the Bluetooth SIG, Inc. and any use of such marks by Samsung Electronics Co., Ltd. is under license. Other trademarks and trade names are those of their respective owners.

---



Qualcomm®  
aptX™

---

Qualcomm aptX is a product of Qualcomm Technologies, Inc. and/or its subsidiaries. Qualcomm is a trademark of Qualcomm Incorporated, registered in the United States and other countries. aptX is a trademark of Qualcomm Technologies International, Ltd., registered in the United States and other countries.

---

# 10 AVISO DE LICENÇA DE OPEN SOURCE

Para enviar perguntas e pedidos de esclarecimento relativamente a fontes abertas, contacte a Samsung Open Source por e-mail (<http://opensource.samsung.com>)

# 11 NOTA IMPORTANTE SOBRE O SERVIÇO

- As imagens e ilustrações neste Manual do Utilizador são fornecidas apenas para referência, podendo ser diferentes do produto real.
- Poderá ser cobrada uma taxa administrativa se
  - (a) for enviado um técnico a casa do cliente, a pedido do cliente, e não existir qualquer avaria no produto (ou seja, o utilizador não consultou devidamente o manual do utilizador).
  - (b) levar a unidade a um centro de reparação e não existir qualquer avaria no produto (ou seja, o utilizador não consultou devidamente o manual do utilizador).
- O valor dessa taxa administrativa ser-lhe-á comunicado antes de ser realizada qualquer reparação ou visita ao domicílio.

# 12 ESPECIFICAÇÕES E GUIA

## Especificações

Nome do modelo	MX-T40	
USB	5V/0,5A	
Peso	6,8 kg	
Dimensões (L x A x P)	291,5 x 530,5 x 268,0 mm	
Limites da temperatura de funcionamento	+5°C a +35°C	
Limites de humidade de funcionamento	10 % ~ 75 %	
AMPLIFICADOR Potência nominal de saída	Tweeter	50W x 2, 8 ohm
	Woofers	100W x 2, 4 ohm
POTÊNCIA DE SAÍDA DO DISPOSITIVO SEM FIOS Potência máx. do transmissor BT	100 mW a 2,4 GHz – 2,4835 GHz	

Consumo total de energia em modo de espera (W)	2,0W
Bluetooth Método de desativação das portas	Prima e mantenha premido o botão <b>BASS</b> durante mais de 5 segundos para desligar a função Bluetooth Power.

### NOTAS

- Samsung Electronics Co., Ltd reserva o direito de alterar as especificações sem aviso prévio.
- Peso e dimensões são aproximados.

A Samsung declara, por este meio, que este equipamento de rádio está em conformidade com a Diretiva 2014/53/UE e com as obrigações regulamentares do Reino Unido.

O texto integral da declaração de conformidade está disponível no seguinte endereço de Internet:

<http://www.samsung.com>, vá a Suporte e introduza o nome do modelo.

Este equipamento pode ser utilizado em todos os países da UE e no Reino Unido.



#### **[Eliminação correcta das baterias existentes neste produto]**

#### **(Aplicável a países cujos sistemas de recolha sejam separados)**

Esta marca, apresentada na bateria, manual ou embalagem, indica que as baterias existentes neste produto não devem ser eliminadas juntamente com os resíduos domésticos indiferenciados no final do seu período de vida útil. Onde existentes, os símbolos químicos Hg, Cd ou Pb indicam que a bateria contém mercúrio, cádmio ou chumbo acima dos níveis de referência indicados na Directiva CE 2006/66.

Se as baterias não forem correctamente eliminadas, estas substâncias poderão ser prejudiciais para a saúde humana ou para o meio ambiente.

Para proteger os recursos naturais e promover a reutilização dos materiais, separe as baterias dos outros tipos de resíduos e recicle-as através do sistema gratuito de recolha local de baterias.



#### **Eliminação Correcta Deste Produto (Resíduos de Equipamentos & Eléctricos e Electrónicos)**

#### **(Aplicável a países cujos sistemas de recolha sejam separados)**

Esta marca apresentada no produto, nos acessórios ou na literatura – indica que o produto e os seus acessórios electrónicos (por exemplo, o carregador, o auricular, o cabo USB) não deverão ser eliminados juntamente com os resíduos domésticos no final do seu período de vida útil. Para impedir danos ao ambiente ou à saúde humana causados pela eliminação incontrolada de resíduos, deverá separar estes equipamentos de outros tipos de resíduos e reciclá-los de forma responsável, para promover uma reutilização sustentável dos recursos materiais.

Os utilizadores domésticos deverão contactar o estabelecimento onde adquiriram este produto ou as entidades oficiais locais para obterem informações sobre onde e de que forma podem entregar estes equipamentos para permitir efectuar uma reciclagem segura em termos ambientais.

Os utilizadores profissionais deverão contactar o seu fornecedor e consultar os termos e condições do contrato de compra. Este produto e os seus acessórios electrónicos não deverão ser misturados com outros resíduos comerciais para eliminação.

Para mais informações sobre os compromissos ambientais e as obrigações regulamentares específicas aos produtos da Samsung, por ex. REACH, REEE, pilhas, visite:

[www.samsung.com/uk/aboutsamsung/sustainability/environment/our-commitment/data/](http://www.samsung.com/uk/aboutsamsung/sustainability/environment/our-commitment/data/)









# INFORMACIÓN DE SEGURIDAD

## ADVERTENCIAS

PARA REDUCIR EL RIESGO DE ELECTROCUCIÓN, NO ABRA ESTA UNIDAD.

NO CONTIENE ELEMENTOS QUE DEBA REEMPLAZAR EL USUARIO. EN CASO DE AVERÍA, SOLICITE LA AYUDA DE PERSONAL ESPECIALIZADO.

Consulte la siguiente tabla para obtener una explicación de los símbolos que pueden aparecer en su producto Samsung.

	<b>PRECAUCIÓN</b> <b>RIESGO DE ELECTROCUCION.</b> <b>NO ABRIR.</b>	
	Este símbolo indica la presencia de alto voltaje en el interior. Es peligroso entrar en contacto con cualquier pieza interior de este producto.	
	Este símbolo indica que con este producto se incluye documentación importante correspondiente al funcionamiento y mantenimiento.	
	Producto de Clase II: Este símbolo indica que no se requiere una conexión de seguridad de puesta a tierra (toma de tierra). Si este símbolo no está presente en un producto con cable de alimentación, el producto DEBE tener una conexión fiable a tierra.	
	Tensión CA: Este símbolo indica que la tensión nominal marcada con el símbolo es CA.	
	Tensión CC: Este símbolo indica que la tensión nominal marcada con el símbolo es CC.	
	Precaución, consulte las instrucciones antes de usar: Este símbolo informa de que se debe consultar el manual del usuario para obtener más información relativa a la seguridad.	

## ADVERTENCIA

- Para reducir el riesgo de incendio o de descarga eléctrica, no exponga este aparato a la lluvia ni a la humedad.

## PRECAUCIÓN

- PARA EVITAR DESCARGAS ELÉCTRICAS, INTRODUZCA TOTALMENTE EL ENCHUFE.
- Este aparato deberá conectarse siempre a una toma de alimentación principal con una conexión a tierra de protección.
- Para desconectar el aparato de la fuente de alimentación, el enchufe deberá ser desconectado de la toma principal, lo que significa que deberá disponer de fácil acceso al enchufe principal.
- No debe exponer este aparato a gotas ni salpicaduras de agua. No coloque en el aparato objetos con líquido, como jarrones.
- Para apagar completamente este aparato, debe desconectar su enchufe de la toma de corriente. Por tanto, el enchufe debe estar accesible en todo momento.

# PRECAUCIONES

1. Asegúrese de que el suministro eléctrico de corriente alterna (AC) en su hogar cumpla con los requisitos de alimentación listados en la etiqueta de identificación ubicada en la parte posterior de su producto. Instale el producto horizontalmente, sobre una base adecuada (mueble), con espacio suficiente a su alrededor para ventilación 7-10 cm. Asegúrese de que los orificios de ventilación no queden tapados. No coloque la unidad sobre amplificadores o cualquier otro equipo que pueda generar calor. Esta unidad se ha diseñado para utilizarse de forma continua. Para apagar completamente la unidad, desconecte el enchufe de CA de la toma de corriente. Desenchufe la unidad si no va utilizarla durante un tiempo prolongado.
2. Durante tormentas, desconecte el enchufe principal de CA de la toma de corriente. Los picos de tensión debidos a rayos podrían dañar la unidad.
3. No exponga la unidad a la luz directa del sol ni a otras fuentes de calor. Podrían sobrecalentarla y provocar una avería en la unidad.
4. Proteja el reproductor contra la humedad (por ejemplo, jarrones) y calor excesivo (p. ej.: chimeneas) o equipos que creen campos magnéticos o eléctricos potentes. Desconecte el cable de alimentación de la fuente de CA si la unidad no funciona correctamente. El producto no ha sido creado para uso industrial. Este producto es sólo para uso personal. Es posible que se produzca condensación en el producto o en el disco en situaciones de temperaturas bajas. Si tiene que transportar el producto durante el invierno, espere 2 horas aproximadamente antes de usarlo hasta que la unidad haya alcanzado la temperatura de la sala.

5. Las pilas utilizadas en este producto contienen productos químicos que son peligrosos para el medio ambiente. No tire las pilas con el resto de la basura doméstica. No tire las pilas al fuego. No cortocircuite, desmonte ni sobrecaliente las baterías. Si la pila no se reemplaza correctamente se corre el riesgo de una explosión. Reemplace la pila solo por una igual o de especificaciones equivalentes.

## ACERCA DE ESTE MANUAL

El manual del usuario consta de dos partes: este documento sencillo, MANUAL DEL USUARIO, y un MANUAL COMPLETO detallado que puede descargar.



### MANUAL DEL USUARIO

Consulte este manual para obtener información sobre las instrucciones de seguridad, la instalación del producto, los componentes, las conexiones y las especificaciones del producto.



### MANUAL COMPLETO

Para acceder al MANUAL COMPLETO en el centro de asistencia al cliente en línea de Samsung, escanee el código QR. Para ver el manual en su PC o dispositivo móvil, descárguelo en formato de documento desde el sitio web de Samsung. (<http://www.samsung.com/support>)

El diseño y las especificaciones están sujetos a cambio sin previo aviso.  
Sound Tower es el nombre nuevo para el Giga Party Audio.

# Índice

<b>01</b>	<b>Verificación de los componentes</b>	<b>2</b>
	Inserte las pilas antes de usar el mando a distancia (2 pilas AAA)	2
<b>02</b>	<b>Descripción del producto</b>	<b>3</b>
	Panel superior del Sound Tower	3
	Panel trasero del Sound Tower	4
<b>03</b>	<b>Conectar el Sound Tower</b>	<b>6</b>
	Conectar la alimentación eléctrica	6
	Cómo usar un grupo de sonido	7
<b>04</b>	<b>Conectar un dispositivo externo</b>	<b>13</b>
	Conectar usando un cable de audio analógico (AUX)	13
	Conectarse a un dispositivo móvil por Bluetooth	14
	De Conectar el TV Samsung a través de Bluetooth	17
<b>05</b>	<b>Conexión usando un dispositivo de almacenamiento USB</b>	<b>18</b>
	Actualización de software	19
<b>06</b>	<b>Usar el mando a distancia</b>	<b>20</b>
	Cómo usar el mando a distancia	20
	Cómo usar el Modalidad de Sonido	22
	Cómo usar el Efecto DJ	22

<b>07</b>	<b>Cómo usar la aplicación Samsung Sound Tower (Giga Party Audio)</b>	<b>23</b>
	Instalar la aplicación Samsung Sound Tower (Giga Party Audio)	23
	Iniciar la aplicación Samsung Sound Tower (Giga Party Audio)	23
<b>08</b>	<b>Resolución de problemas</b>	<b>24</b>
<b>09</b>	<b>Licencia</b>	<b>25</b>
<b>10</b>	<b>Aviso sobre licencia de código abierto</b>	<b>26</b>
<b>11</b>	<b>Nota importante sobre el servicio</b>	<b>26</b>
<b>12</b>	<b>Guía y especificaciones</b>	<b>27</b>
	Especificaciones	27

# 01 VERIFICACIÓN DE LOS COMPONENTES



Unidad principal Sound Tower

Mando a distancia / Pilas

Cable de alimentación

- Para más información acerca del suministro eléctrico y el consumo del equipo, consulte la etiqueta adherida al producto. (Etiqueta: parte posterior de la unidad principal Sound Tower)
- Para comprar componentes adicionales o cables opcionales, póngase contacto con el Centro de Servicio de Samsung o el departamento de Atención al Cliente de Samsung.
- Al desplazar el producto, no lo arrastre ni lo empuje por el suelo. Levante el producto para desplazarlo.

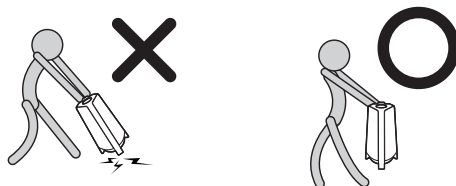

## Inserte las pilas antes de usar el mando a distancia (2 pilas AAA)

Deslice la tapa del compartimiento de las pilas en la dirección de la flecha hasta quitarla por completo. Inserte 2 pilas AAA (1,5V) orientadas de acuerdo con lo indicado en el compartimiento. Deslice la cubierta de la batería hasta su posición original.

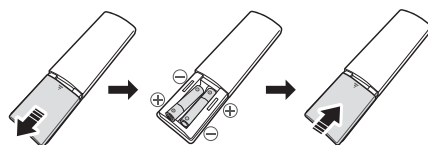

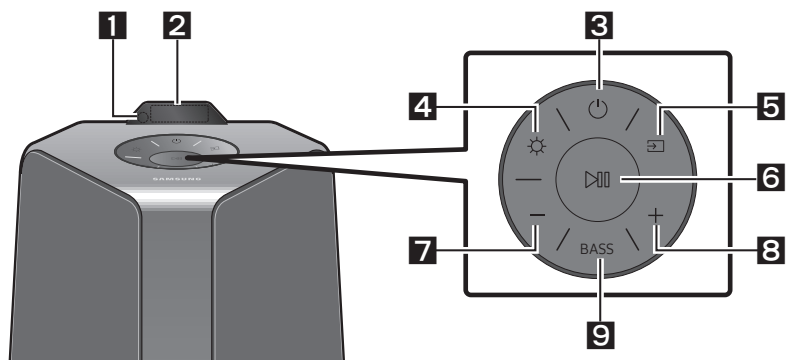

## 02 DESCRIPCIÓN DEL PRODUCTO

### Panel superior del Sound Tower





<b>1</b>	<b>Sensor del mando a distancia</b>	Para utilizar el sistema Sound Tower, por favor apunte el frente del mando a distancia al sensor del mando a distancia.
<b>2</b>	<b>Pantalla</b>	Muestra mensajes de operación o el estado actual del sistema Sound Tower.
<b>3</b>	<b>Alimentación</b>	Permite encender y apagar el Sound Tower.
<b>4</b>	<b>Luz</b>	Pulse el botón ☀ ( <b>Luz</b> ) para activar la Modalidad de Iluminación. Pulse el botón repetidamente para desplazarse por los modos de iluminación disponibles: <b>AMBIENT, PARTY, DANCE, THUNDERBOLT, STAR</b> u <b>OFF</b> .
<b>5</b>	<b>Fuente</b>	Pulse para seleccionar una fuente conectada al Sound Tower. Mantenga pulsado el botón  ( <b>Fuente</b> ) más de 5 segundos para poner el modo "SEARCHING TV".
<b>6</b>	<b>Reproducir/Pausa</b>	<ul style="list-style-type: none"><li>• <b>Reproducir/Pausa</b> Pulse el botón  para pausar temporalmente un archivo de música. El archivo de música se reproducirá cuando vuelva a pulsar el botón.</li><li>• <b>Siguiente/Anterior</b> Presione el botón  2 veces para seleccionar el siguiente archivo musical, presione el botón  3 veces para seleccionar el anterior archivo musical.</li></ul>

		<ul style="list-style-type: none"> <li>• <b>Reproducción de muestra</b> Mantenga pulsado el botón  más de 5 segundos para iniciar la Reproducción de muestra mientras el sistema está encendido. La palabra <b>"DEMO"</b> aparecerá en la pantalla y se reproducirá la música de demostración durante 60 segundos. Para cancelar la Reproducción de muestra, mantenga pulsado el botón  más de 5 segundos durante la Reproducción de muestra. <ul style="list-style-type: none"> <li>– Si introduce algún comando mientras está en Reproducción de muestra, el temporizador se actualizará a los 60 segundos.</li> <li>– Todos los botones del mando a distancia y el panel trasero están desactivados mientras esté la Reproducción de muestra. Si quiere usar el mando a distancia, cancele la reproducción de muestra.</li> <li>– La reproducción de muestra se cancela cuando usted cambia la fuente de sonido o apaga el sistema.</li> <li>– Por favor, tenga cuidado ya que puede reproducirse a un volumen superior al previsto.</li> </ul> </li> </ul>
<b>7</b>	<b>Bajar volumen</b>	Pulse el botón <b>— (Bajar volumen)</b> para disminuir el volumen del sonido. Mantenga pulsado el botón <b>— (Bajar volumen)</b> para disminuir rápidamente el volumen del sonido.
<b>8</b>	<b>Subir volumen</b>	Pulse el botón <b>+(Subir volumen)</b> para subir el volumen. Mantenga pulsado el botón <b>+(Subir volumen)</b> para aumentar rápidamente el volumen del sonido.
<b>9</b>	<b>BASS</b>	Pulse <b>BASS</b> para activar la potente modalidad de sonidos graves. Vuelva a pulsarlo para regresar al sonido normal. Mantenga pulsado el botón <b>BASS</b> más de 5 segundos para activar o desactivar la función <b>BLUETOOTH POWER</b> .

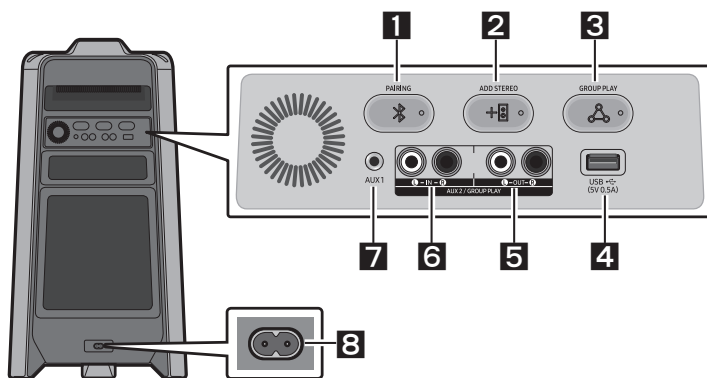
## Panel trasero del Sound Tower



<b>1</b>	<b>Bluetooth PAIRING</b>	Pulse el botón  <b>PAIRING</b> para entrar en la modalidad "BT PAIRING". Puede conectar el Sound Tower a un nuevo dispositivo Bluetooth en esta modalidad seleccionando Sound Tower de la lista de búsqueda de dispositivos Bluetooth.
----------	--------------------------	---

2	ADD STEREO	Pulse el botón <b>ADD STEREO</b> para conectarse inalámbricamente con otro equipo Sound Tower. Pulsar nuevamente el botón <b>ADD STEREO</b> cerrará la modalidad Grupo Stereo antes de conectar otro Sound Tower. Cuando se establezca la conexión, podrá disfrutar de sonido en estéreo. Mantenga pulsado el botón <b>ADD STEREO</b> más de 5 segundos para desactivar el modo grupo Stereo .
3	GROUP PLAY	Pulse el botón <b>GROUP PLAY</b> para conectar hasta diez sistemas Sound Tower de manera inalámbrica. Pulsar nuevamente el botón <b>GROUP PLAY</b> cerrará la modalidad Group Play antes de conectar otro Sound Tower. Cuando se haya hecho la conexión, podrá usar múltiples sistemas Sound Tower al mismo tiempo mediante la modalidad Group Play. Mantenga pulsado el botón <b>GROUP PLAY</b> más de 5 segundos para desactivar el modo inalámbrico Group Play.
4	USB	Conecte un dispositivo USB al puerto <b>USB</b> de la unidad principal. <ul style="list-style-type: none"> <li>• Pulse el botón  (<b>Fuente</b>) para seleccionar <b>USB</b>.</li> </ul>
5	Terminales GROUP PLAY OUT	Use un cable de audio (no incluido) para conectar los terminales <b>GROUP PLAY (OUT)</b> en la unidad principal a la entrada de sonido en un dispositivo externo de salida analógica. <ul style="list-style-type: none"> <li>• Asegúrese de que los colores de los conectores coincidan.</li> <li>• Si el dispositivo externo de salida analógica solamente tiene un conector de sonido, conecte el izquierdo o el derecho.</li> </ul>
6	Terminales AUX2/ GROUP PLAY IN	Use un cable de audio (no incluido) para conectar los terminales <b>AUX2 (IN)</b> en la unidad principal a la salida de sonido en un dispositivo externo de salida analógica. <ul style="list-style-type: none"> <li>• Asegúrese de que los colores de los conectores coincidan.</li> <li>• Si el dispositivo externo de salida analógica solamente tiene un conector de salida audio, conecte el izquierdo o el derecho.</li> <li>• Pulse el botón  (<b>Fuente</b>) para seleccionar <b>AUX2</b>.</li> <li>• Si el producto está en modo <b>AUX2</b> si reproducir ni introducir un comando más de 20 minutos, el sistema se apagará.</li> <li>• Si el producto está en modo <b>AUX2</b> reproduciendo más de 8 horas y sin introducir un comando, el sistema se apagará.</li> </ul>
7	AUX1	Use un cable de audio (no incluido) para conectar el conector <b>AUX1</b> de la unidad principal a la salida de sonido de un dispositivo externo. <ul style="list-style-type: none"> <li>• Si el producto está en modo <b>AUX1</b> si reproducir ni introducir un comando más de 20 minutos, el sistema se apagará.</li> <li>• Si el producto está en modo <b>AUX1</b> reproduciendo más de 8 horas y sin introducir un comando, el sistema se apagará.</li> </ul>
8	Alimentación	Conecte el cable de alimentación al Conector de alimentación y conecte el otro extremo del cable de <b>Alimentación</b> a la toma de corriente para suministrarle energía eléctrica al Sound Tower.

## 03 CONECTAR EL SOUND TOWER

### Conectar la alimentación eléctrica

Use el cable de alimentación para conectar el Sound Tower a una toma de corriente en el orden siguiente: conecte el cable de alimentación al Sound Tower, y después a la toma de corriente.

Vea las ilustraciones siguientes.

- Para más información acerca de alimentación eléctrica requerida y consumo eléctrico, consulte la etiqueta adherida al producto. (Etiqueta: parte posterior de la unidad Sound Tower)

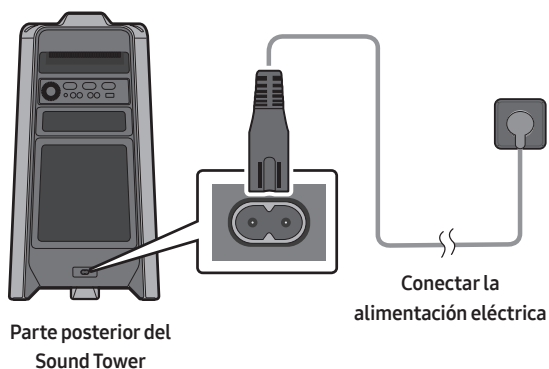

## Cómo usar un grupo de sonido

Usted puede conectar múltiples sistemas de sonido en grupo para crear un ambiente de “fiesta” y para obtener un mayor volumen sonoro. Establezca una Sound Tower como el HOST y cualquier música que se reproduzca en ella se compartirá con cualquier otro sistema de Sound Tower en el grupo de Audio.

### Conectar la modalidad Group Play con cableado

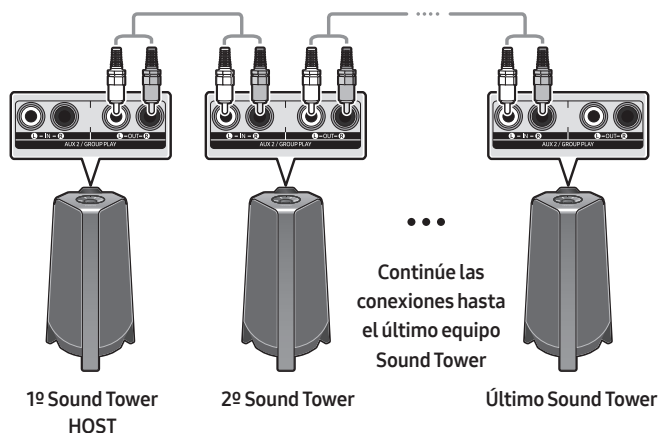

Configure Group Play conectando todos los sistemas mediante cables de audio (no incluidos). Use el botón **AUX** o (**Fuente**) para cambiar la fuente a **AUX2** para cada sistema Sound Tower, excepto el 1º (o HOST) Sistema Sound Tower.

#### NOTAS

- El 1º Sound Tower HOST puede reproducir música de cualquier fuente.
- Dependiendo de la longitud o características del cable, podría haber diferencia en las distancias operativas.

## Conectar la modalidad Group Play inalámbrica

Puede conectar hasta diez sistemas Sound Tower inalámbricamente con la función Group Play.

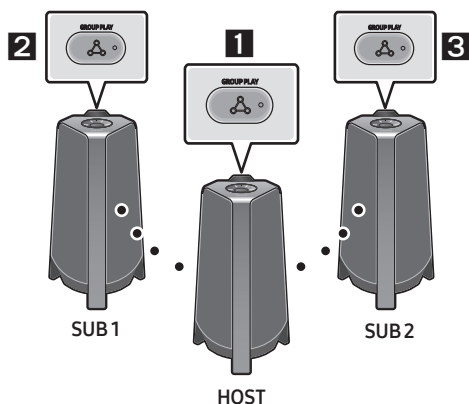

1. Presione el botón de **GROUP PLAY** en el sistema del **HOST** Sound Tower. El mensaje “**HOST**” aparece en la pantalla de la **HOST** Sound Tower y el LED en el botón **GROUP PLAY** parpadea.
2. Pulse el botón **GROUP PLAY** en el 2º sistema Sound Tower (SUB 1). Aparecerá el mensaje “**GROUP PLAY CONNECTED**” en la pantalla y los botones **GROUP PLAY** en ambos sistemas dejarán de destellar.
3. Pulse el botón **GROUP PLAY** en el 3º sistema Sound Tower (SUB 2). El mensaje “**GROUP PLAY CONNECTED**” en la pantalla y el botón **GROUP PLAY** del sistema dejará de destellar.
4. Si desea añadir más sistemas Sound Tower, repita el paso 3.
5. Reproduzca música en la **HOST** Sound Tower. El sonido sale de todos los sistemas conectados.

### NOTAS

- Si Sound Tower está conectado con Samsung TV, la función Wireless Group Play no está disponible.
- La conexión Group Play inalámbrica está disponible para todos los sistemas Sound Tower.
- Las condiciones ambientales u otros factores con dispositivos conectados pueden afectar a la calidad de la reproducción.
- Si el LED rojo del botón **GROUP PLAY** está destellando, es que ha ocurrido un error en la conexión Group Play inalámbrica. Repita los pasos del 1 al 5 nuevamente.
- El botón **ADD STEREO** y el botón **PAIRING** en los sistemas de la SUB Sound Tower no están disponibles en el modo Group Play inalámbrico.
- El botón **ADD STEREO** en el sistema de la **HOST** Sound Tower no está disponible en el modo Group Play inalámbrico.
- Cuando se añade una unidad SUB, si se mantiene pulsado **GROUP PLAY** en la SUB, antes de que aparezca el mensaje “**GROUP PLAY CONNECTED**”, se convertirá la unidad **HOST** en este caso.

- Todas las unidades SUB deben ser conectadas una por una. Por ejemplo, después de conectar el HOST, pulse el botón **GROUP PLAY** en la SUB 1 para conectar, y después de conectar la SUB 1, debe conectar la SUB 2 y la SUB 3 una por una secuencialmente.
- Mientras use Group Play, los dispositivos Bluetooth que estén conectados se desconectarán y la conexión Bluetooth se desactivará.
- Los dispositivos Bluetooth pueden buscar y conectarse con la HOST Sound Tower solamente.
- Cuando está en el modo Group Play, las SUB no pueden conectarse a un dispositivo Bluetooth.
- Si usted apaga y luego enciende la Sound Tower o selecciona cualquier otra fuente que no sea **BT** en una unidad SUB, en el modo Group Play, el modo Group Play se desconecta.
- Este producto no es compatible con aptX audio stream con la modalidad de Group Play inalámbrica.

### Desconectar la modalidad Group Play inalámbrica

1. Mantenga pulsado el botón **GROUP PLAY** durante más de 5 segundos (HOST o SUB) después de haber conectado el Group Play o pulse el botón **GROUP PLAY** (HOST o SUB) antes de conectar Group Play.
  - La pantalla mostrará el mensaje “**OFF-GROUP PLAY**” y el LED sobre el botón **GROUP PLAY** está apagado.
2. Si usted selecciona cualquier otra fuente que no sea **BT** en las unidades SUB o apaga la HOST Sound Tower, el modo Group Play se desconecta.
  - Si la desconexión es hecha desde la HOST Sound Tower, el Group Play se desconecta.

### Indicadores LED

LED	ESTADO	Descripción
Verde	Parpadeo	Esperando una conexión Group Play inalámbrica.
	Encendido	Se realizó con éxito la conexión inalámbrica de Group Play.
Rojo	Encendido	Hay un error con la conexión inalámbrica de Group Play.

### NOTA

- En una conexión inalámbrica, la calidad de reproducción puede ser inestable dependiendo del entorno Bluetooth.  
Para una mejor reproducción, mantenga el dispositivo en modo Group Play con cable.

## Usando un Teléfono Inteligente y el modo de Grupo Stereo

Conecte dos Sound Tower y utilícelas con su teléfono inteligente para disfrutar del sonido estéreo.

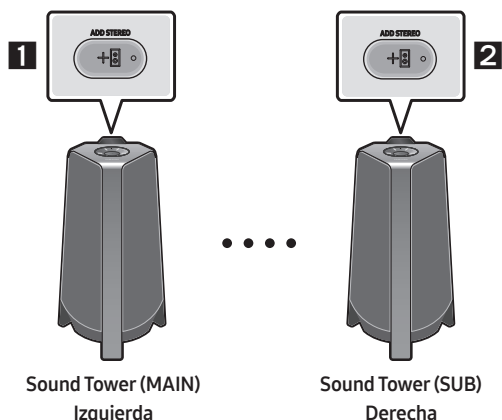

1. Pulse el botón **ADD STEREO** en el sistema Sound Tower izquierdo. El mensaje “**SEARCHING STEREO**” aparecerá en la pantalla y el LED del botón **ADD STEREO** comenzará a parpadear.
2. Pulse el botón **ADD STEREO** en el sistema Sound Tower derecho. El mensaje “**SEARCHING STEREO**” aparecerá en la pantalla y el LED del botón **ADD STEREO** comenzará a parpadear.
3. Cuando se hace la conexión, aparece el mensaje “**LEFT**” en el sistema de la MAIN Sound Tower y el mensaje “**RIGHT**” aparece en el sistema de la SUB Sound Tower.
  - El sistema de la MAIN Sound Tower emite el sonido del canal izquierdo y el sistema de la SUB Sound Tower emite el sonido del canal derecho. Presione el botón **ADD STEREO** en la MAIN o en la SUB Sound Tower para cambiar el canal de sonido de la Sound Tower.
4. Reproduzca música conectando su teléfono inteligente a la MAIN Sound Tower y al Bluetooth. El sonido sale de ambas Sound Tower.

### NOTAS

- Para usar la modalidad Grupo Stereo, los dos sistemas Sound Tower deben ser del mismo modelo.
- Las condiciones ambientales u otros factores con dispositivos conectados pueden afectar a la calidad de la reproducción.
- Si el LED rojo del botón **ADD STEREO** está encendido, ha ocurrido un error en la conexión del Grupo Stereo. Repita los pasos del 1 al 3 nuevamente.
- El mando a distancia, **BT PAIRING**, **GROUP PLAY** y los botones  (**Fuente**) de los sistemas de la SUB Sound Tower están desactivados cuando están en el modo de grupo Stereo.
- El botón **GROUP PLAY** en el sistema de la MAIN Sound Tower no está disponible en el modo de grupo Stereo.

- En un modo distinto al “**BT**” (por ejemplo **USB**, modo **AUX**), la música sólo se reproduce en la MAIN Sound Tower y la música no se reproduce en la SUB Sound Tower.
- Los colores de iluminación entre la MAIN Sound Tower y la SUB Sound Tower pueden variar.
- El dispositivo Bluetooth tiene el mismo nombre que la MAIN Sound Tower y la SUB Sound Tower cuando están conectadas al dispositivo Bluetooth, y sólo la MAIN Sound Tower puede ser conectada.
- Este producto no soporta el flujo de audio aptX con el modo de Grupo Stereo.
- Si intenta conectar un dispositivo Bluetooth mientras se está conectando grupo Stereo , el modo grupo Stereo puede fallar.

### Terminar el modo de Grupo Stereo

Pulse el botón **ADD STEREO** (MAIN o SUB) durante al menos 5 segundos después de que el grupo Stereo esté conectado.

- La pantalla mostrará el mensaje “**OFF-STEREO MODE**” y el LED sobre el botón **ADD STEREO** está apagado.

### Indicadores LED

LED	ESTADO	Descripción
Verde	Parpadeo	Esperando por una conexión Grupo Stereo
	Encendido	Se realizó con éxito la conexión grupo Stereo .
Rojo	Encendido	Hay un error con la conexión grupo Stereo.

### Usando un TV Samsung y el modo de Grupo Stereo

Conecte dos Sound Tower y utilícelas con el TV Samsung para disfrutar del sonido estéreo.

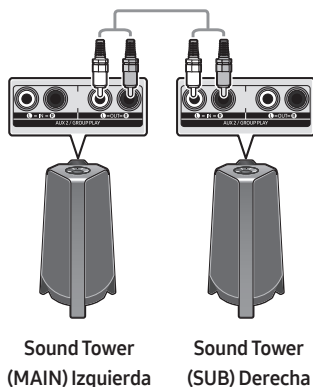

1. Consulte la sección “**Usando un Teléfono Inteligente y el modo de Grupo Stereo**” para conectar dos Sound Tower en un grupo Stereo.

2. Conecte el cable RCA a la **AUX2 OUT** en el MAIN y la **AUX2 IN** en la SUB como se muestra utilizando el cable RCA cable (no suministrado).
3. En el modo **"BT"**, presione el botón **"AUX"** en el mando a distancia de la MAIN Sound Tower durante al menos 5 segundos. **"SEARCHING TV STEREO"** aparece en la pantalla.
4. Cuando se completa la conexión, aparece **"TV STEREO MODE"** en la pantalla y luego se muestra el **CHANNEL** de salida actual.
5. Cuando se hace la conexión, el mensaje **"SEARCHING TV"** en la pantalla de la MAIN Sound Tower y una **"SUB"** aparece en la pantalla de la SUB Sound Tower.
  - La MAIN Sound Tower emite el sonido del canal izquierdo y la SUB Sound Tower emite el sonido del canal derecho. Presione el botón **ADD STEREO** en la MAIN o en la SUB Sound Tower para cambiar el canal de sonido de la Sound Tower.
6. Conecte un TV y la MAIN Sound Tower mediante Bluetooth para reproducir música. El sonido sale de ambas Sound Tower.

## NOTAS

- Para usar el modo de Stereo, ambas Sound Tower deben ser del mismo modelo.
- Una luz roja en el LED del botón **ADD STEREO** indica un error en la conexión del grupo Stereo. Intente de nuevo los pasos del 1 al 5.
- En el modo de grupo Stereo, el mando a distancia, **BT PAIRING**, **GROUP PLAY**, y los botones  (**Fuente**) en la SUB Sound Tower están desactivados.
- El botón **GROUP PLAY** en la MAIN Sound Tower no está disponible en el modo de grupo Stereo.
- Si el TV Samsung es compatible con una conexión simple, la ventana emergente de conexión se muestra automáticamente en el TV, y si usted selecciona **"SI"**, se conecta a la TV. Si hay una historia de conexión previa entre el TV Samsung y la Sound Tower, se conectará al TV Samsung sin ventanas emergentes. Para una conexión simple a la TV Samsung, consulte la página 17.
- Los colores de iluminación pueden variar entre la MAIN Sound Tower y la SUB Sound Tower.
- Cuando se conecta a una TV, los nombres de la torre MAIN y la SUB Sound Tower son los mismos en la lista de Bluetooth de la TV, y sólo la MAIN Sound Tower puede ser conectada.

## Terminando la conexión del modo de Grupo Stereo

Pulse el botón **ADD STEREO** (MAIN o SUB) durante al menos 5 segundos después de que el grupo Stereo esté conectado.

- En la pantalla aparece **"OFF-STEREO MODE"** y el LED del botón **ADD STEREO** se apaga.

# 04 CONECTAR UN DISPOSITIVO EXTERNO

Conéctese a un dispositivo externo mediante una red alámbrica o inalámbrica para reproducir el sonido de un dispositivo externo mediante el Sound Tower.

## Conectar usando un cable de audio analógico (AUX)

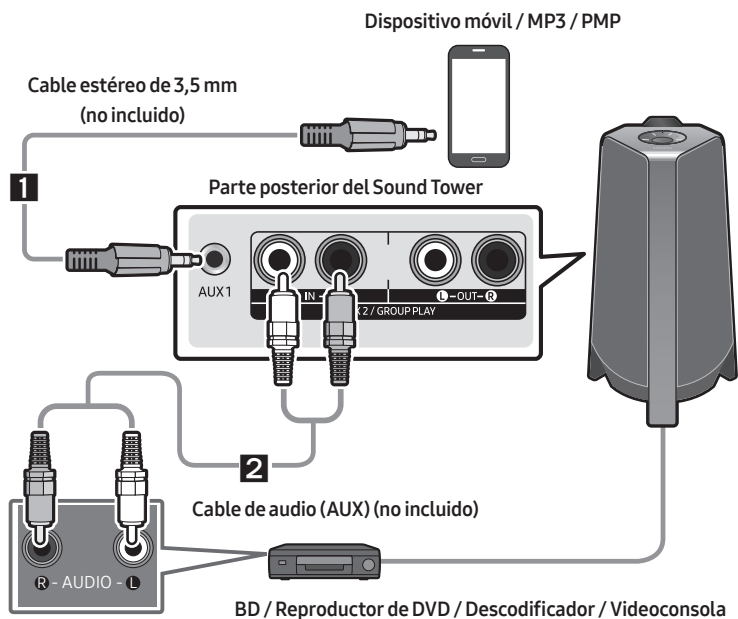

### 1 Cable estéreo de 3,5 mm (AUX1)

1. Conecte el conector **AUX1** en la unidad principal al conector AUDIO OUT del dispositivo fuente usando un cable estéreo de 3,5 mm.
2. Seleccione la modalidad "**AUX1**" pulsando el botón (**Fuente**) en el panel superior o en el mando a distancia.
  - También puede seleccionar una fuente usando el botón **AUX** en el mando a distancia.

### 2 Cable de audio (AUX2)

1. Conecte los terminales **AUX2 (IN)** en la unidad principal a los terminales AUDIO OUT en el dispositivo fuente usando un cable de audio.
2. Seleccione la modalidad "**AUX2**" pulsando el botón (**Fuente**) en el panel superior o en el mando a distancia.
  - También puede seleccionar una fuente usando el botón **AUX** en el mando a distancia.

## Conectarse a un dispositivo móvil por Bluetooth

Al conectar un dispositivo móvil por Bluetooth, podrá escuchar sonido en estéreo sin los inconvenientes del cableado.

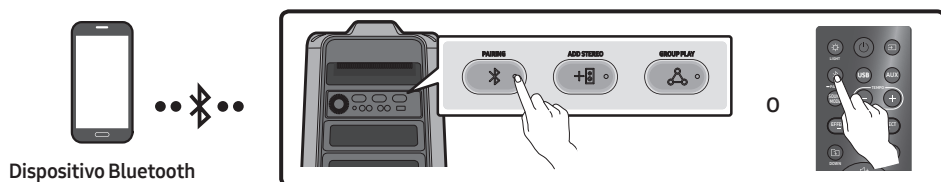

### La conexión inicial

1. Mantenga pulsado el botón **PAIRING** en el mando a distancia más de 5 segundos para poner el modo "BT PAIRING".
- (O) Presione el botón **PAIRING** en el panel trasero.
2. En su dispositivo, seleccione "[AV] MX-T40" de la lista.
  - Cuando el sistema Sound Tower esté conectado al dispositivo Bluetooth, la pantalla mostrará el mensaje [Nombre del dispositivo Bluetooth] → "BT".
3. Reproduzca sus archivos de sonido en su sistema Sound Tower desde el dispositivo conectado por Bluetooth.

### Si el dispositivo no se conecta

- Si aparece un listado Sound Tower previamente conectado (p. ej. "[AV] MX-T40"), elimínelo.
- Después, repita los pasos 1 y 2.

### ¿Cuál es la diferencia entre BT READY y BT PAIRING?

- **BT READY:** en esta modalidad, puede buscar televisores previamente conectados o conectar un dispositivo móvil que se haya conectado previamente al Sound Tower.
- **BT PAIRING:** en esta modalidad, usted podrá conectar un nuevo dispositivo al Sound Tower. (Pulse y mantenga pulsado el botón **PAIRING** del mando a distancia durante más de 5 segundos o pulse el botón **PAIRING** de la parte trasera del Sound Tower para entrar en el modo "BT PAIRING".)

## Conexión a múltiples dispositivos Bluetooth

Sound Tower admite hasta dos conexiones simultáneas de dispositivos Bluetooth. Sound Tower puede reproducir música a través de uno de los dispositivos Bluetooth conectados sin desconectar el segundo dispositivo.

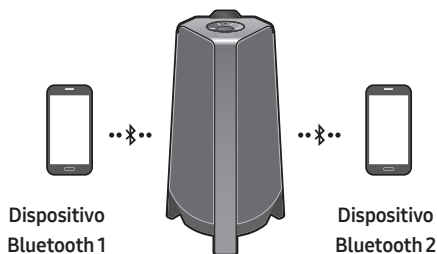

1. Conecte Sound Tower al primer y segundo dispositivo respectivamente por primera vez.  
(Ver página 14)
2. La música puede reproducirse sólo en uno de los dos dispositivos conectados, y cuando la música se reproduce en el otro dispositivo, la música del dispositivo de reproducción se pone en pausa.

### NOTAS

- Si desea conectar Sound Tower a un tercer dispositivo, puede desconectarlo de uno de los dos dispositivos conectados actualmente y, a continuación, conectar Sound Tower al tercer dispositivo.
- Con el Sound Tower y los dos dispositivos conectados actualmente, al emparejarse con un nuevo dispositivo Bluetooth, los dispositivos conectados actualmente pueden desconectarse.
- Puede conectarse a dos dispositivos Bluetooth al mismo tiempo.
- Si se le solicita un código PIN al conectar un dispositivo Bluetooth, introduzca <0000>.
- Las condiciones ambientales u otros factores con dispositivos conectados pueden afectar a la calidad de la reproducción.
- El Sound Tower se apagará automáticamente pasados 20 minutos sin recibir ninguna entrada de comando en el estado que se encuentre.
- El Sound Tower no podrá buscar dispositivos Bluetooth ni conectarse correctamente en las siguientes circunstancias:
  - Si hay un campo eléctrico fuerte alrededor del Sound Tower.
  - Si hay varios dispositivos Bluetooth emparejados simultáneamente con el Sound Tower.
  - Si el dispositivo Bluetooth se apaga, no está presente o tiene fallas.
- Los dispositivos electrónicos pueden causar interferencia de radio. Los dispositivos que generen ondas electromagnéticas deben mantenerse separados de la unidad principal Sound Tower. Por ejemplo: hornos de microondas, dispositivos de LAN inalámbricos, etc.
- Cuando el Sound Tower esté conectado a su televisor mediante Bluetooth, el vídeo en el televisor y el audio del Sound Tower podrían no estar sincronizados si la distancia entre el Sound Tower y el televisor es demasiado grande. Recomendamos que el Sound Tower esté a 1 metro o menos de su televisor.

- Cuando el altavoz se encuentre en la modalidad de conexión múltiple por Bluetooth, deberá conectar el otro dispositivo Bluetooth y el altavoz rápidamente (aproximadamente en 1 minuto o menos). De lo contrario, la modalidad de conexión múltiple por Bluetooth se cancelará.
- Es posible que no haya compatibilidad con la conexión múltiple por Bluetooth, dependiendo de las especificaciones de los dispositivos conectados.
- Los dispositivos Bluetooth extraíbles/desmontables( ej: Dongle, etc.) , Windows Phone, ordenadores portátiles, TV, etc. no soportan varias conexiones de Bluetooth.
- Después del emparejamiento de varias conexiones Bluetooth, puede haber un ligero retraso antes de que la música empiece a reproducirse, dependiendo de los dispositivos Bluetooth.
- Si se aleja demasiado del Sound Tower sin desconectar antes su dispositivo Bluetooth, puede tardar algunos minutos en conectar otros dispositivos Bluetooth. Si apaga y vuelve a encender Sound Tower, puede conectar otros dispositivos Bluetooth sin esperar.

## Indicadores LED

LED	ESTADO	Descripción
Azul	Parpadeo rápido	Modalidad BT PAIRING
	Parpadeo	Modalidad BT READY
	Encendido	Hay un dispositivo Bluetooth conectado.

## Encender el equipo por Bluetooth (Bluetooth Power On)

Cuando el Sound Tower esté apagado, usted puede conectar su dispositivo inteligente al producto mediante Bluetooth para encenderlo.

1. Mantenga pulsado el botón **BASS** en el mando a distancia o en el panel superior para activar la función de encendido por Bluetooth. La pantalla mostrará el mensaje **“ON-BLUETOOTH POWER”**
2. Cuando el Sound Tower esté apagado, conecte su dispositivo inteligente al producto por Bluetooth (Para más información acerca de las conexiones Bluetooth, consulte el manual de su dispositivo inteligente).
3. Cuando se haya finalizado la conexión, el Sound Tower se encenderá automáticamente en la modalidad Bluetooth.
  - Seleccione la música que desea reproducir desde su dispositivo inteligente.

## NOTA

- Mantenga pulsado el botón **BASS** más de 5 segundos en el mando a distancia o en el panel superior para activar o desactivar la función Bluetooth encendido.

Cada vez que pulse el botón **BASS**, el Sound Tower mostrará:

**ON-BLUETOOTH POWER → OFF-BLUETOOTH POWER**

# De Conectar el TV Samsung a través de Bluetooth



Si Sound Tower conectado con la TV Samsung a través de Bluetooth, Sound Tower puede ser controlado por TV UI. (Volumen +/-, Mute Encendido/Apagado y Energía Encendido/Apagado)

## Fácil conectar con la TV Samsung (SEARCHING TV modo)

Sound Tower tiene "SEARCHING TV" modo fácil conectar con la TV Samsung.

1. Pulse y mantenga pulsado  (**Fuente**) botón en el control remoto o en el panel superior, a continuación, Sound Tower empezará a buscar TV Samsung. La "SEARCHING TV", el mensaje aparece en la pantalla. (O, cuando la conexión del modo de grupo Stereo alámbrico se completa, el modo "SEARCHING TV" se activa automáticamente).
2. Si Samsung TV soporte de fácil conexión, conexión emergente se mostrará en la TV. Si el TV Samsung se ha conectado con la Sound Tower antes, Samsung TV va a estar conectado sin emergente.
3. Si la Sound Tower no puede encontrar cualquier TV Samsung, dentro de los 5 minutos, Sound Tower va a terminar la "SEARCHING TV" en el modo y volver a "BT PAIRING" de modo. En caso de encontrar cualquier TV Samsung, Sound Tower va a solicitud de conexión a los de la TV.

## NOTAS

- Mientras inalámbrica Group Play modo, la búsqueda de la TV no está disponible.
- Para detener la búsqueda de Samsung TV, apague la Sound Tower o presione el botón  (**Fuente**) o  **PAIRING** botón.
- Sound Tower no es compatible con la conexión si Samsung TV está conectado.
- Mientras que Samsung TV está conectado, el Sonido modo de **PARTY** y **SOUND MODE** botón no está disponible.
- Mientras que Samsung TV está conectado, la Sound Tower de la APLICACIÓN no se puede conectar con la Sound Tower.
- Conexión emergente puede no mostrarse de acuerdo con TV de especificaciones.
- Puede seleccionar y conectar directamente desde el altavoz Bluetooth de la lista en el TV cuando la conexión pop-up no aparecen en el TV.

# 05 CONEXIÓN USANDO UN DISPOSITIVO DE ALMACENAMIENTO USB

Con el Sound Tower, usted puede reproducir archivos de música almacenados en dispositivos de almacenamiento USB.

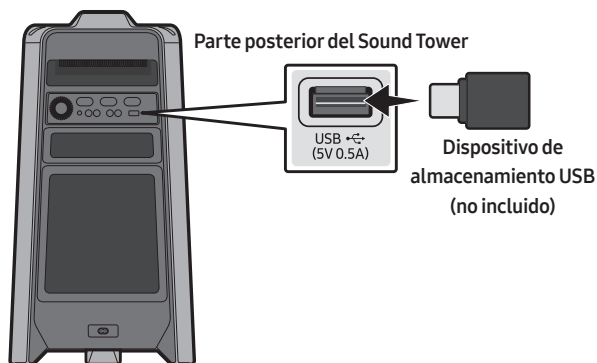

1. Conecte un dispositivo de almacenamiento USB al conector USB de su Sound Tower.
2. Pulse el botón (Fuente) en el panel superior o en el mando a distancia y después seleccione "USB".
  - También puede seleccionar una fuente usando el botón **USB** en el mando a distancia.
3. La pantalla mostrará el mensaje "USB".
4. Reproduzca sus archivos de sonido desde su dispositivo de almacenamiento USB en su sistema Sound Tower.
  - El Sound Tower se apagará automáticamente (Apagado Automático) si el USB no está conectado, la reproducción está detenida o no hay entrada durante más de 20 minutos.

## NOTAS

- Este producto solo es compatible con dispositivos de almacenamiento USB que estén formateados en el sistema de archivos FAT y FAT32.
- Este producto no es compatible con dispositivos de almacenamiento HDD ni con almacenamiento en dispositivos móviles.
- Se puede reproducir un máximo de 999 archivos por dispositivo de almacenamiento USB.
- Se puede leer un máximo de 256 carpetas por dispositivo de almacenamiento USB.

## Formatos de audio compatibles

Extensión del archivo	Códec de Audio	Tasa de muestreo	Tasa de Bits
*.mp3	MPEG 1 Layer3	32 kHz ~ 48 kHz	32 kbps ~ 320 kbps
	MPEG 2 Layer3	16 kHz ~ 24 kHz	8 kbps ~ 160 kbps
	MPEG 2.5 Layer3	8 kHz ~ 12 kHz	8 kbps ~ 160 kbps
*.wma	WMA7/8/9	8 kHz ~ 48 kHz	32 kbps ~ 320 kbps
*.aac	AAC	8 kHz ~ 96 kHz	< 1728 kbps
	AAC-LC	8 kHz ~ 96 kHz	< 1728 kbps
	HE-AAC	8 kHz ~ 96 kHz	< 1728 kbps
*.wav	PCM/LPCM/ IMA_ADPCM	8 kHz ~ 192 kHz	< 5 Mbps
*flac	-	8 kHz ~ 192 kHz	< 5 Mbps

### NOTAS

- Este producto no es compatible con el códec WMA Professional.
- La tabla anterior indica las tasas de muestreo y de bits compatibles. No se podrán reproducir los archivos en formatos no compatibles.
- Los archivos AAC solamente son compatibles con el formato nativo ADTS

## Actualización de software

### Samsung puede ofrecer actualizaciones para el Firmware del sistema Sound Tower en el futuro.



En caso de que se ofrezca una actualización, podrá actualizar el firmware conectando un dispositivo USB con el firmware almacenado a los puertos **USB** en su Sound Tower. Para más información acerca de cómo descargar los archivos de actualización, visite la página web de Samsung en [www.samsung.com](http://www.samsung.com)→Support.





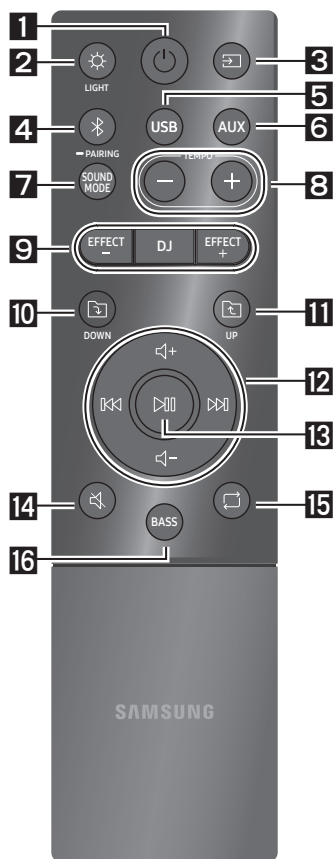



Después, seleccione o escriba el modelo de su sistema Sound Tower, seleccione la opción “Software y aplicaciones” y después “Descargas”. Tenga en cuenta que los nombres de las opciones pueden variar.

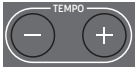

# 06 USAR EL MANDO A DISTANCIA

## Cómo usar el mando a distancia



1	 <b>Alimentación</b>	Permite encender y apagar el Sound Tower.
2	 <b>LIGHT</b>	Pulse el botón  (LIGHT) para activar el modo de iluminación. Pulse el botón para seleccionar entre las modalidades de iluminación: <b>AMBIENT, PARTY, DANCE, THUNDERBOLT, STAR</b> u <b>OFF</b> .
3	 <b>Fuente</b>	Pulse para seleccionar una fuente conectada al Sound Tower. Pulse el botón para seleccionar entre las fuentes disponibles: <b>BT, USB, AUX1</b> o <b>AUX2</b> .
4	 <b>Bluetooth PAIRING</b>	Pulse para seleccionar una fuente directamente en la modalidad "BT" Mantenga pulsado el botón más de 5 segundos para poner el modo "BT PAIRING". Puede conectar el Sound Tower a un nuevo dispositivo Bluetooth en esta modalidad seleccionando al Sound Tower de la lista de búsqueda de dispositivos Bluetooth.
5	 <b>USB</b>	Presione para seleccionar la fuente <b>USB</b> conectada al Sound Tower.
6	 <b>AUX</b>	Pulse para seleccionar las fuentes <b>AUX1</b> o <b>AUX2</b> conectadas al Sound Tower.
7	 <b>SOUND MODE</b>	Pulse el botón para seleccionar entre las modalidades de efectos de sonido: <b>PARTY, STANDARD, HIPHOP, EDM, ROCK, LATIN, HOUSE</b> o <b>REGGAE</b> .

<p><b>8</b></p>	 <p><b>TEMPO +, -</b></p>	<p>Pulse los botones <b>TEMPO +</b> o <b>TEMPO -</b> para incrementar o disminuir el tempo de la música.</p> <ul style="list-style-type: none"> <li>• Esta función solo funciona en modos <b>USB</b>.</li> </ul>
<p><b>9</b></p>	 <p><b>DJ</b></p>	<p>Este botón le permite activar la función de efecto DJ. Pulse el botón para seleccionar entre las modalidades de efectos de sonido de DJ: <b>NOISE, FILTER, CRUSH, CHORUS, WAHWAH</b> u <b>OFF</b>.</p>
<p><b>10</b></p>	 <p><b>Carpeta DOWN</b></p>	<p>Pulse el botón  (<b>DOWN</b>) para desplazarse a la carpeta siguiente en el dispositivo USB.</p>
<p><b>11</b></p>	 <p><b>Carpeta UP</b></p>	<p>Pulse el botón  (<b>UP</b>) para desplazarse a la carpeta anterior en el dispositivo USB.</p>
<p><b>12</b></p>	 <p><b>Subir volumen, Bajar volumen / Saltar</b></p>	<ul style="list-style-type: none"> <li>• <b>Subir volumen, bajar volumen</b> Pulse los botones  (<b>Subir volumen</b>) o  (<b>Bajar volumen</b>) para subir o bajar el nivel de volumen.</li> <li>• <b>Saltar música</b> Pulse el botón  para seleccionar el siguiente archivo de música. Pulse el botón  para seleccionar el archivo de música anterior. Mantenga pulsado el botón  o el botón  durante más de 3 segundos en la modalidad de reproducción USB para buscar hacia delante o hacia atrás. Mantenga pulsado el botón  o el botón  durante más de 3 segundos nuevamente para regresar a la modalidad normal de reproducción.</li> </ul>
<p><b>13</b></p>	 <p><b>Reproducir/ Pausa</b></p>	<p>Pulse el botón  para pausar temporalmente un archivo de música. El archivo de música se reproducirá cuando vuelva a pulsar el botón.</p> <ul style="list-style-type: none"> <li>• <b>Función apagado automático (Auto Power Down)</b> Para desactivar la función Apagado Automático mientras la unidad está en modo <b>AUX1</b> o <b>AUX2</b>, mantenga pulsado el botón  más de 5 segundos. El mensaje <b>ON-AUTO POWER DOWN / OFF-AUTO POWER DOWN</b> aparecerá en la pantalla.</li> </ul>
<p><b>14</b></p>	 <p><b>Silencio</b></p>	<p>Pulse el botón  (<b>Silencio</b>) para silenciar el sonido. Púlselo de nuevo para cancelar la modalidad silenciosa.</p>

15	 <p>Repetición</p>	<p>Pulse el botón  (<b>Repetición</b>) para usar la función de repetición en las modalidades “<b>USB</b>”. Pulse el botón para seleccionar entre las funciones de repetición deseadas: <b>ONE, FOLDER, ALL, RANDOM</b> or <b>OFF</b>.</p>
16	 <p>BASS</p>	<p>Pulse el botón <b>BASS</b> para activar la potente modalidad de sonidos graves. Vuelva a pulsarlo para regresar al sonido normal. Mantenga pulsado el botón <b>BASS</b> más de 5 segundos para activar o desactivar la función <b>BLUETOOTH POWER</b>.</p>

## Cómo usar el Modalidad de Sonido

Su Sound Tower ofrece configuraciones predeterminadas de ecualización optimizadas para géneros musicales particulares.

1. Pulse el botón **SOUND MODE** en el mando a distancia.
2. Pulse el botón **SOUND MODE** para seleccionar entre las modalidades de efectos de sonido: **PARTY, STANDARD, HIPHOP, EDM, ROCK, LATIN, HOUSE** o **REGGAE**.

### NOTAS

- El valor predeterminado de la modalidad de sonido es **PARTY**.
- Cuando esté apagado, mantenga pulsado el botón  en el producto o en el mando a distancia más de 5 segundos para encenderlo con la configuración de Modalidad de Sonido predeterminada.

## Cómo usar el Efecto DJ

La función Efecto DJ le permite activar el efecto de sonido “Efecto DJ”. Es posible ajustar el nivel de cada efecto.

1. Pulse el botón **DJ** en el mando a distancia.
2. Cada vez que pulse el botón **DJ**, el Sound Tower alternará entre los efectos de DJ disponibles:
  - **NOISE**: crea ruido blanco y lo mezcla con el sonido original a través del filtro y la salida.
  - **FILTER**: crea un efecto similar al sonido de solamente los agudos o los graves.
  - **CRUSH**: crea un efecto que hace más nítido al sonido original.
  - **CHORUS**: crea un efecto similar al de un coro de voces.
  - **WAHWAH**: crea un efecto de “Wah~ Wah~”.
  - **DJ EFFECT OFF**: apaga el Efecto DJ.
3. Pulse los botones **EFFECT +** o **EFFECT -** para subir o bajar el nivel de cada efectos de sonido de DJ de -15 a +15.

### NOTA

- Cuando esté apagado, mantenga pulsado el botón  en el producto o en el mando a distancia más de 5 segundos para encenderlo con la configuración de efecto de DJ predeterminada.

# 07 CÓMO USAR LA APLICACIÓN SAMSUNG SOUND TOWER (GIGA PARTY AUDIO)

## Instalar la aplicación Samsung Sound Tower (Giga Party Audio)

Para manejar este producto con su dispositivo inteligente y la aplicación Samsung Sound Tower (Giga Party Audio), descargue la aplicación Samsung Sound Tower (Giga Party Audio) desde Google Play Store o Apple App Store e instálela en su dispositivo inteligente.

### NOTAS

- La aplicación Samsung Sound Tower (Giga Party Audio) es compatible con dispositivos móviles Android con sistemas operativos Android OS 6,0 y posteriores.
- La aplicación Samsung Sound Tower (Giga Party Audio) es compatible con dispositivos móviles Apple con sistemas operativos iOS 10.0 o posteriores.

Búsqueda en el mercado: Samsung Sound Tower o Samsung Giga Party Audio



## Iniciar la aplicación Samsung Sound Tower (Giga Party Audio)

Para iniciar y usar la aplicación Samsung Sound Tower (Giga Party Audio), toque el ícono de Samsung Sound Tower (Giga Party Audio) en su dispositivo inteligente y después siga las instrucciones que aparecen en pantalla.



# 08 RESOLUCIÓN DE PROBLEMAS

Antes de solicitar ayuda externa, verifique lo siguiente.

## La unidad no enciende.

¿El cable de alimentación está conectado a la toma de corriente?

- Conecte el enchufe del cable de alimentación a la toma de corriente.

## Una función no funciona cuando se pulsa el botón.

¿Hay presencia de electricidad estática?

- Desconecte el enchufe y conéctelo de nuevo.

## Ocurren interrupciones de sonido en la modalidad BT.

- Vea la sección de conexiones Bluetooth en la página 14.

## No hay sonido.

¿Está activada la función “Silencio”?

- Pulse el botón  (Silencio) para cancelar la función “Silencio”

¿El volumen está al mínimo?

- Ajuste el volumen.

## El mando a distancia no funciona.

¿Están agotadas las pilas?

- Reemplace las pilas.

¿La distancia entre la unidad principal Sound Tower y el mando a distancia es demasiado grande?

- Acerque el mando a distancia a la unidad principal Sound Tower.

## La conexión Grupo Stereo no funciona.

¿El sistema está en la modalidad Group Play inalámbrica?

- Desconecte la modalidad Group Play inalámbrica y pruebe a conectar el Grupo Stereo nuevamente.

## No es posible establecer una conexión Bluetooth.

¿El sistema está conectado a otro sistema en la modalidad Group Play inalámbrica o la modalidad Grupo Stereo?

- Pruebe a establecer nuevamente la conexión Bluetooth después de desconectar la conexión Group Play o Grupo Stereo.

¿Ya están conectados los dos dispositivos Bluetooth?

- Pruebe la conexión Bluetooth nuevamente después de desconectar las otras conexiones Bluetooth.

## El botón PAIRING no funciona.

¿El sistema está en la modalidad Group Play inalámbrica o la modalidad Grupo Stereo?

- Inténtelo de nuevo después de desconectar la conexión Group Play o Grupo Stereo.

## Quiero cambiar el sistema HOST (MAIN) por el otro en la conexión inalámbrica del Group Play o del grupo Stereo.

- Desconecte el modo de reproducción Group Play, presione primero el altavoz que desea hacer HOST, y después de que muestre el mensaje “HOST”, conecte los otros uno por uno.
- Con el modo de Grupo Stereo, el MAIN es fijo. Usted no puede cambiar a los otros como MAIN.

## Quiero reproducir música en AUX1 o AUX2 durante más de 8 horas sin nuevas instrucciones.

- Mantenga pulsado el botón  más de 5 segundos en modo AUX1 o AUX2 para desactivar la función Apagado Automático. Cámbiela de ON-AUTO POWER DOWN a OFF-AUTO POWER DOWN.

---

### No puedo conectar una SUB al Group play.

- Después de 1 hora, el HOST bloqueará cualquier SUB adicional para que no sea añadido. Presione el botón **GROUP PLAY** en el HOST, después de que muestre el mensaje "HOST", la SUB puede ser reconectada.

---

### No es posible realizar la conexión "Inalámbrica/ En grupo por cable/Añadir estéreo/Bluetooth".

#### ¿La distancia entre los sistemas es demasiado grande?

- Se recomienda realizar el emparejamiento "Inalámbrica/En grupo por cable/Añadir estéreo/Bluetooth" a menos de 1 metro del sistema.
  - Se recomienda que la distancia de operación entre los sistemas Sound Tower sea inferior a los 10 metros.
- 



---

### [ENERGY STAR]

#### ENERGY STAR qualified model only

- Your Samsung product is ENERGY STAR qualified in its factory default setting. Change to certain features, settings and functionality in this product can change the power consumption, possibly beyond the limits required for ENERGY STAR qualification.
- Environmental Protection Agency and Department of Energy. ENERGY STAR is a joint program of the Government agencies, designed to promote energy efficient products and practices.

Refer to [www.energystar.gov](http://www.energystar.gov) for more information of the ENERGY STAR Program.

#### ENERGY STAR qualified model only (Applicable to Thin Client models only)

As an ENERGY STAR® Partner, SAMSUNG has determined that this product meets the ENERGY STAR® guidelines for energy efficiency.

- The ENERGY STAR Program has been to reduced greenhouse gas emissions and save energy through voluntary labeling.
- Power management setting of this product have been enabled by default, and have various timing setting from 1 minutes to 5 hours.
- The product can wake with a button press on the chassis from sleep mode.

#### ENERGY STAR qualified model only (The other models)

- As an ENERGY STAR Partner, Samsung has determined that this product or product models meets the ENERGY STAR guideline for energy efficiency.
- 

## 09 LICENCIA

---



The Bluetooth® word mark and logos are registered trademarks owned by the Bluetooth SIG, Inc. and any use of such marks by Samsung Electronics Co., Ltd. is under license. Other trademarks and trade names are those of their respective owners.

---



Qualcomm®  
aptX™

Qualcomm aptX is a product of Qualcomm Technologies, Inc. and/or its subsidiaries. Qualcomm is a trademark of Qualcomm Incorporated, registered in the United States and other countries. aptX is a trademark of Qualcomm Technologies International, Ltd., registered in the United States and other countries.

---

# 10 AVISO SOBRE LICENCIA DE CÓDIGO ABIERTO

Para enviar consultas y solicitudes de preguntas relacionadas con el código abierto, póngase en contacto con Samsung Open Source (<http://opensource.samsung.com>)

# 11 NOTA IMPORTANTE SOBRE EL SERVICIO

- Las figuras e ilustraciones de este Manual del usuario se facilitan solo para referencia y pueden diferir del aspecto real del producto.
- Podría aplicársele una tarifa de administración si:
  - (a) se requiere la asistencia de un ingeniero y el producto no tiene ningún defecto (es decir, no se ha leído el manual del usuario).
  - (b) se lleva la unidad a un centro de reparación y el producto no tiene ningún defecto (es decir, no se ha leído el manual del usuario).
- El importe de dicha tarifa le será notificada antes de realizar el trabajo o de acudir a su domicilio.

# 12 GUÍA Y ESPECIFICACIONES

## Especificaciones

Nombre del modelo	MX-T40	
USB	5V/0,5A	
Peso	6,8 kg	
Dimensiones (An x Al x Pr)	291,5 x 530,5 x 268,0 mm	
Rango de temperatura de servicio	+5°C a +35°C	
Rango de humedad de servicio	10 % a 75 %	
AMPLIFICADOR Potencia nominal de salida	Tweeter	50W x 2, 8 ohm
	Woofers	100W x 2, 4 ohm
POTENCIA DE SALIDA DEL DISPOSITIVO INALÁMBRICO Alimentación del transmisor máx. de BT	100 mW a 2,4 GHz – 2,4835 GHz	
Consumo total de energía en modo de espera (W)	2,0W	
Bluetooth Método de desactivación de puerto	Mantenga pulsado el botón <b>BASS</b> durante más de 5 segundos para desactivar la función de Bluetooth Power.	

### NOTAS

- Samsung Electronics Co., Ltd se reserva el derecho a cambiar las especificaciones sin previo aviso.
- El peso y las dimensiones son aproximados.

En el presente documento, Samsung declara que este equipo de radio cumple con la Directiva 2014/53/UE y los requisitos legales pertinentes del Reino Unido.

El texto completo de la declaración de conformidad está disponible en la siguiente dirección de Internet: <http://www.samsung.com>. Vaya a Soporte e introduzca el nombre del modelo.

Este equipo puede funcionar en todos los países europeos y en el Reino Unido.



### **[Eliminación correcta de las baterías de este producto]**

#### **(Se aplica en países con sistemas de recolección por separado)**

La presencia de esta marca en las baterías, el manual o el paquete del producto indica que cuando haya finalizado la vida útil de las baterías no deberán eliminarse junto con otros residuos domésticos. Los símbolos químicos Hg, Cd o Pb, si aparecen, indican que la batería contiene mercurio, cadmio o plomo en niveles superiores a los valores de referencia admitidos por la Directiva 2006/66 de la Unión Europea. Si las baterías no se desechan convenientemente, estas sustancias podrían provocar lesiones personales o dañar el medioambiente.

Para proteger los recursos naturales y promover el reciclaje, separe las baterías de los demás residuos y recíclelas mediante el sistema de recogida gratuito de su localidad.



### **Eliminación correcta de este producto (Residuos de aparatos eléctricos & electrónicos)**

#### **(Se aplica en países con sistemas de recolección por separado)**

La presencia de este símbolo en el producto, accesorios o material informativo que lo acompañan, indica que al finalizar su vida útil ni el producto ni sus accesorios electrónicos (como el cargador, cascos, cable USB) deberán eliminarse junto con otros residuos domésticos. Para evitar los posibles daños al medio ambiente o a la salud humana que representa la eliminación incontrolada de residuos, separe estos productos de otros tipos de residuos y recíclelos correctamente. De esta forma se promueve la reutilización sostenible de recursos materiales.

Los usuarios particulares pueden contactar con el establecimiento donde adquirieron el producto o con las autoridades locales pertinentes para informarse sobre cómo y dónde pueden llevarlo para que sea sometido a un reciclaje ecológico y seguro.

Los usuarios comerciales pueden contactar con su proveedor y consultar las condiciones del contrato de compra. Este producto y sus accesorios electrónicos no deben eliminarse junto a otros residuos comerciales.

Para obtener información sobre los compromisos medioambientales de Samsung y las obligaciones reglamentarias de algún producto específico como, por ejemplo, el reglamento REACH, RAEE o sobre las pilas, visite:

[www.samsung.com/uk/aboutsamsung/sustainability/environment/our-commitment/data/](http://www.samsung.com/uk/aboutsamsung/sustainability/environment/our-commitment/data/)

© 2020 Samsung Electronics Co., Ltd. All rights reserved.

## Contact SAMSUNG WORLD WIDE

If you have any questions or comments relating to Samsung products, please contact the SAMSUNG customer care Centre.

Area	Contact Centre ☎	Web Site	Area	Contact Centre ☎	Web Site
<b>■ Europe</b>					
UK	0333 000 0333	<a href="http://www.samsung.com/uk/support">www.samsung.com/uk/support</a>	CZECH	800 - SAMSUNG (800-726786)	<a href="http://www.samsung.com/cz/support">www.samsung.com/cz/support</a>
IRELAND (EIRE)	0818 717100	<a href="http://www.samsung.com/ie/support">www.samsung.com/ie/support</a>	SLOVAKIA	0800 - SAMSUNG (0800-726 786)	<a href="http://www.samsung.com/sk/support">www.samsung.com/sk/support</a>
GERMANY	06196 77 555 77	<a href="http://www.samsung.com/de/support">www.samsung.com/de/support</a>	CROATIA	072 726 786	<a href="http://www.samsung.com/hr/support">www.samsung.com/hr/support</a>
FRANCE	01 48 63 00 00	<a href="http://www.samsung.com/fr/support">www.samsung.com/fr/support</a>	BOSNIA	055 233 999	<a href="http://www.samsung.com/support">www.samsung.com/support</a>
ITALIA	800-SAMSUNG (800.7267864)	<a href="http://www.samsung.com/it/support">www.samsung.com/it/support</a>	NORTH MACEDONIA	023 207 777	<a href="http://www.samsung.com/mk/support">www.samsung.com/mk/support</a>
SPAIN	91 175 00 15	<a href="http://www.samsung.com/es/support">www.samsung.com/es/support</a>	MONTENEGRO	020 405 888	<a href="http://www.samsung.com/support">www.samsung.com/support</a>
PORTUGAL	808 207 267	<a href="http://www.samsung.com/pt/support">www.samsung.com/pt/support</a>	SLOVENIA	080 697 267 (brezplačna številka)	<a href="http://www.samsung.com/si/support">www.samsung.com/si/support</a>
LUXEMBURG	261 03 710	<a href="http://www.samsung.com/be_fr/support">www.samsung.com/be_fr/support</a>	SERBIA	011 321 6899	<a href="http://www.samsung.com/rs/support">www.samsung.com/rs/support</a>
NETHERLANDS	088 90 90 100	<a href="http://www.samsung.com/nl/support">www.samsung.com/nl/support</a>	KOSOVO	0800 10 10 1	<a href="http://www.samsung.com/support">www.samsung.com/support</a>
BELGIUM	02-201-24-18	<a href="http://www.samsung.com/be/support">www.samsung.com/be/support</a> (Dutch) <a href="http://www.samsung.com/be_fr/support">www.samsung.com/be_fr/support</a> (French)	ALBANIA	045 620 202	<a href="http://www.samsung.com/al/support">www.samsung.com/al/support</a>
NORWAY	21629099	<a href="http://www.samsung.com/no/support">www.samsung.com/no/support</a>	BULGARIA	*3000 Цена на един градски разговор 0800 111 31 Безплатен за всички оператори	<a href="http://www.samsung.com/bg/support">www.samsung.com/bg/support</a>
DENMARK	707 019 70	<a href="http://www.samsung.com/dk/support">www.samsung.com/dk/support</a>	ROMANIA	*8000 (apel în rețea) 08008-726-78-64 (08008-SAMSUNG) Apel GRATUIT Atenție: Dacă efectuați apelul din rețeaua Digi (RCS/RDS), vă rugăm să ne contactați formând numărul Telverde fără ultimele două cifre, astfel: 0800872678.	<a href="http://www.samsung.com/ro/support">www.samsung.com/ro/support</a>
FINLAND	030-6227 515	<a href="http://www.samsung.com/fi/support">www.samsung.com/fi/support</a>	CYPRUS	8009 4000 only from landline, toll free	<a href="http://www.samsung.com/gr/support">www.samsung.com/gr/support</a>
SWEDEN	0771 726 786	<a href="http://www.samsung.com/se/support">www.samsung.com/se/support</a>	GREECE	80111-SAMSUNG (80111 726 7864) only from land line (+30) 210 6897691 from mobile and land line	
POLAND	801-172-678* lub +48 22 607-93-33* Specjalistyczna infolinia do obsługi pytań dotyczących telefonów komórkowych: 801-672-678* * (opłata według taryfy operatora)	<a href="http://www.samsung.com/pl/support/">http://www.samsung.com/pl/support/</a>	LITHUANIA	8-800-77777	<a href="http://www.samsung.com/lt/support">www.samsung.com/lt/support</a>
HUNGARY	0680SAMSUNG (0680-726-7864)	<a href="http://www.samsung.com/hu/support">www.samsung.com/hu/support</a>	LATVIA	8000-7267	<a href="http://www.samsung.com/lv/support">www.samsung.com/lv/support</a>
AUSTRIA	0800 72 67 864 (0800-SAMSUNG)	<a href="http://www.samsung.com/at/support">www.samsung.com/at/support</a>	ESTONIA	800-7267	<a href="http://www.samsung.com/ee/support">www.samsung.com/ee/support</a>
SWITZERLAND	0800 726 786	<a href="http://www.samsung.com/ch/support">www.samsung.com/ch/support</a> (German) <a href="http://www.samsung.com/ch_fr/support">www.samsung.com/ch_fr/support</a> (French)			