



<http://www.sony.net/SonyInfo/Support/>

DSC-HX90V/DSC-HX90/DSC-HX80/DSC-WX500

SONY®

4-572-610-42(1)

Fotocamera digitale / Istruzioni per l'uso	IT
Câmara fotográfica digital / Manual de instruções	PT
Digitale Fotokamera / Gebrauchsanleitung	DE
Digitale camera / Gebruiksaanwijzing	NL
Cyfrowy aparat fotograficzny / Instrukcja obsługi	PL
Digitální fotoaparát / Návod k obsluze	CZ
Digitális fényképezőgép / Használati útmutató	HU
Digitálny fotoaparát / Návod na používanie	SK
Digital stillbildskamera / Handledning	SE
Digitaaliekamera / Käyttöopas	FI
Digitalt stillkamera / Bruksanvisning	NO
Digitalt stillbilledkamera / Betjeningsvejledning	DK



“Help Guide” (Web manual)

Refer to “Help Guide” for in-depth instructions on the many functions of the camera.

http://rd1.sony.net/help/dsc/1515/h_??/

Cyber-shot

DSC-HX90V/DSC-HX90/DSC-HX80/DSC-WX500



Ulteriori informazioni sulla fotocamera ("Guida")



"Guida" è un manuale online. "Guida" è accessibile dal computer o dallo smartphone.

Consultarlo per le istruzioni approfondite sulle numerose funzioni della fotocamera.

URL:

http://rd1.sony.net/help/dsc/1515/h_??/



Visualizzazione della guida

Questa fotocamera è dotata di una guida di istruzioni integrata.

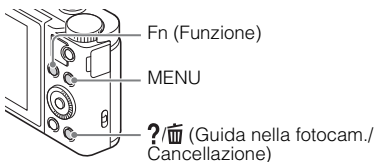

Guida nella fotocam.

La fotocamera visualizza le spiegazioni per le voci MENU/Fn (Funzione) e i valori di impostazione.

- ① Premere il tasto MENU o il tasto Fn (Funzione).
- ② Selezionare la voce desiderata, quindi premere il tasto ?/ (Guida nella fotocam./Cancellazione).

Consiglio per la ripresa

La fotocamera visualizza i consigli per la ripresa per il modo di ripresa selezionato.

- ① Premere il tasto ?/🗑️ (Guida nella fotocam./Cancellazione) nel modo di ripresa.
- ② Selezionare il consiglio desiderato per la ripresa, quindi premere ● sulla rotellina di controllo.

Si visualizza il consiglio per la ripresa.

- È possibile far scorrere lo schermo usando ▲/▼ e cambiare i consigli per la ripresa usando ◀/▶.

AVVERTENZA

Per ridurre il pericolo di incendi o scosse elettriche, non esporre l'apparecchio alla pioggia o all'umidità.

ISTRUZIONI IMPORTANTI PER LA SICUREZZA

-SALVARE QUESTE ISTRUZIONI

PERICOLO

PER RIDURRE IL RISCHIO DI INCENDI O SCOSSE ELETTRICHE, SEGUIRE ATTENTAMENTE QUESTE ISTRUZIONI



AVVERTENZA

Batteria

Se trattato in modo improprio, è possibile che il blocco batteria esploda, causi incendi o provochi bruciature causate da sostanze chimiche. Attenersi alle precauzioni riportate di seguito.

- Non smontare il prodotto.
- Non danneggiare o esporre il blocco batteria a scosse o urti eccessivi, ad esempio non schiacciarlo con un martello, non lasciarlo cadere o calpestarlo.
- Non cortocircuitare o lasciare che eventuali oggetti metallici entrino in contatto con i terminali della batteria.
- Non esporre a temperature elevate superiore a 60 °C, ad esempio alla luce solare diretta o all'interno di un'auto parcheggiata al sole.
- Non bruciare o gettare nel fuoco.
- Non utilizzare pile agli ioni di litio danneggiate o con perdite di elettrolita.
- Assicurarsi di caricare il blocco batteria con un caricabatterie originale Sony o un dispositivo in grado di caricare il blocco batteria stesso.
- Conservare il blocco batteria lontano dalla portata dei bambini.
- Non bagnare il blocco batteria.

- Sostituirlo esclusivamente con un blocco batteria dello stesso tipo o di tipo equivalente consigliato da Sony.
- Smaltire i blocchi batteria il prima possibile come descritto nelle istruzioni.

| Alimentatore CA

Usare la presa a muro vicina quando si usa l'alimentatore CA. Scollegare immediatamente l'alimentatore CA dalla presa a muro se si verifica qualche malfunzionamento durante l'uso dell'apparecchio.

| Nota

Se l'elettricità statica o interferenze elettromagnetiche causano l'interruzione del trasferimento dei dati, che pertanto non avviene, è necessario riavviare l'applicazione oppure scollegare, quindi ricollegare il cavo di comunicazione (USB e così via).

Questo prodotto è stato testato ed è risultato conforme ai limiti stabiliti nella regolazione EMC relativa all'uso dei cavi di collegamento di lunghezza inferiore a 3 metri.

Il campo elettromagnetico alle frequenze specifiche può influenzare l'immagine e il suono di questa unità.

PER I CLIENTI IN EUROPA

| Avviso per i clienti residenti nei paesi che applicano le direttive UE

Produttore: Sony Corporation, 1-7-1 Konan Minato-ku Tokyo, 108-0075 Giappone
Per la conformità del prodotto in ambito UE: Sony Belgium, bijkantoor van Sony Europe Limited, Da Vincilaan 7-D1, 1935 Zaventem, Belgio



Con la presente Sony Corporation dichiara che questo apparecchio è conforme ai requisiti essenziali ed alle altre disposizioni pertinenti stabilite dalla direttiva 1999/5/CE. Per ulteriori dettagli, si prega di consultare il seguente URL:

<http://www.compliance.sony.de/>

Smaltimento delle batterie (pile e accumulatori) esauste e delle apparecchiature elettriche ed elettroniche a fine vita (applicabile in tutti i Paesi dell'Unione Europea e negli altri Paesi europei con sistema di raccolta differenziata)



Questo simbolo sul prodotto, batteria o imballo indica che gli stessi non devono essere trattati come normali rifiuti domestici. Su talune batterie questo simbolo può essere utilizzato in combinazione con un simbolo chimico. I simboli chimici del mercurio (Hg) o del piombo (Pb) sono aggiunti se la batteria contiene più dello 0.0005% di mercurio o dello 0.004% di piombo. Assicurandovi che questi prodotti e le batterie siano smaltiti correttamente, contribuirete a prevenire potenziali conseguenze

negative per l'ambiente e per la salute che potrebbero altrimenti essere causate dal trattamento inappropriato dei medesimi prodotti o batterie. Il riciclo dei materiali aiuterà a preservare le risorse naturali.

Nel caso di prodotti che per ragioni di sicurezza, prestazioni o integrità dei dati richiedano una connessione permanente con una batteria in essi incorporata, la stessa dovrà essere sostituita esclusivamente da personale qualificato. Per assicurarsi che la batteria sia trattata correttamente, si prega di consegnare i prodotti a fine vita ad un idoneo centro di raccolta per il riciclo di apparecchiature elettriche ed elettroniche. Per tutte le altre batterie, si prega di consultare la sezione relativa alla rimozione sicura della batteria dal prodotto. Si prega di consegnare le batterie ad un idoneo centro di raccolta per il riciclo delle batterie esauste. Per informazioni più dettagliate sul riciclo di questi prodotti o batterie, si prega di contattare il vostro Comune, il servizio di smaltimento rifiuti ovvero il punto vendita presso il quale è stato acquistato il prodotto o la batteria.

In caso di smaltimento abusivo di batterie o di apparecchiature elettriche ed elettroniche potrebbero essere applicate le sanzioni previste dalla normativa vigente (valido solo per l'Italia).

Verifica dei componenti in dotazione

Il numero fra parentesi indica il numero dei pezzi.

- Fotocamera (1)
- Pacco batteria ricaricabile NP-BX1 (1)
- Cavo USB micro (1)
- Alimentatore CA (1)
- Cavo di alimentazione (in dotazione in alcune nazioni/regioni) (1)
- Cinturino da polso (1)
- Istruzioni per l'uso (il presente manuale) (1)
- Wi-Fi Connection/One-touch (NFC) Guide (1)

Questa guida spiega le funzioni che richiedono una connessione Wi-Fi.

Per ulteriori informazioni sulle funzioni Wi-Fi/One-touch (NFC), consultare il volantino “Wi-Fi Connection/One-touch (NFC) Guide” (in dotazione) o la “Guida” (pagina 2).

Impostazione della lingua

Se necessario, prima di utilizzare la fotocamera cambiare la lingua dello schermo (pagina 18).

Informazioni sulle illustrazioni

Se non specificato diversamente, le illustrazioni utilizzate nel presente manuale si riferiscono al modello DSC-HX90V.

Identificazione delle parti

DSC-HX90V/HX90/HX80

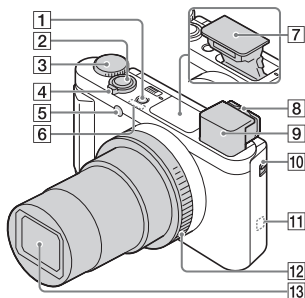

- 1 Tasto ON/OFF (Accensione)
- 2 Pulsante di scatto
- 3 Manopola del modo
i (Auto. intelligente)/
i+ (Autom. superiore)/
P (Programmata auto./
A (Priorità diaframma)/
S (Priorità tempi)/
M (Esposiz. manuale)/
MR (Richiamo memoria)/
REC (Filmato)/
i (i-Panorama in mov.)/
SCN (Selezione scena)
- 4 Per la ripresa: Leva W/T (zoom)
Per la visione: Leva
REC (Indice)/leva zoom di
riproduzione
- 5 Spia dell'autoscatto/Illuminatore
AF
- 6 Ricevitore GPS (incorporato,
solo DSC-HX90V)
- 7 Flash
 - Non coprire il flash con le dita.

- Per usare il flash, far scorrere l'interruttore del  (flash a scomparsa). Quando non si usa il flash, abbassarlo manualmente.

- 8 Leva di regolazione diottrica
- 9 Mirino

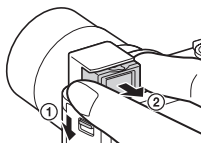

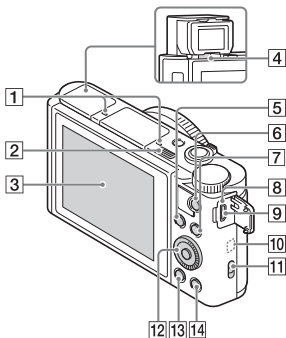

- Per usare il mirino, far scorrere verso il basso l'interruttore mirino a scomparsa (1), quindi estrarre l'oculare dal mirino fino allo scatto (2).
 - Quando si guarda nel mirino, è attivato il modo mirino, e quando si allontana il volto dal mirino, viene ripristinata la visualizzazione sullo monitor.
- 10 Interruttore del mirino a scomparsa
 - 11 **N** (Contrassegno N)
 - Accostare il contrassegno quando si collega la fotocamera a uno Smartphone dotato della funzione NFC.
 - NFC (Near Field Communication) è uno standard internazionale della tecnologia di comunicazione wireless a corto raggio.
 - 12 Anello di controllo (solo DSC-HX90V/HX90)
 - 13 Obiettivo

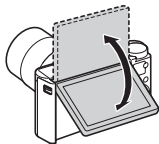

- 1** Microfono
- 2** Interruttore  (flash a scomparsa)
- 3** Monitor
 - È possibile regolare il monitor ad un'angolazione in cui sia facilmente visibile e riprendere dal basso oppure riprendere un autoscatto osservando il monitor.



- 4** Sensore per l'occhio
- 5** Per la ripresa:
Tasto Fn (Funzione)
Per la visione:
Tasto  (Invia a Smartphone)
- 6** Tasto MOVIE (Filmato)
- 7** Tasto MENU
- 8** Indicatore luminoso di carica

- 9** Terminale USB multiplo/Micro
 - Supporta il dispositivo compatibile con micro USB.
- 10** Antenna Wi-Fi (incorporata)
- 11** Gancio per cinturino
- 12** Rotellina di controllo
- 13** Tasto  (Riproduzione)
- 14** Tasto  (Guida nella fotocam./Cancellazione)

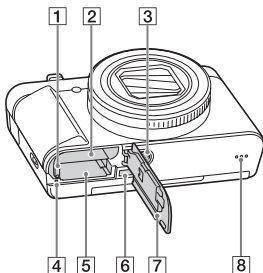

- 1** Leva di blocco della batteria
- 2** Slot di inserimento della batteria
- 3** Foro per attacco del treppiede
 - Usare un treppiede con una vite di lunghezza inferiore a 5,5 mm. Altrimenti non è possibile fissare saldamente la fotocamera e potrebbe verificarsi un danno alla fotocamera.
- 4** Spia di accesso
- 5** Slot della scheda di memoria
- 6** Presa micro HDMI
- 7** Coperchio della batteria/della scheda di memoria
- 8** Altoparlante

DSC-WX500

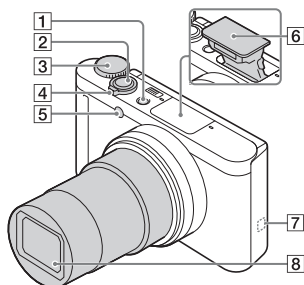

1 Tasto ON/OFF (Accensione)

2 Pulsante di scatto

3 Manopola del modo

i (Auto. intelligente)/

i+ (Autom. superiore)/

P (Programmata auto./

A (Priorità diaframma)/

S (Priorità tempi)/

M (Esposiz. manuale)/

MR (Richiamo memoria)/

F (Filmato)/

i (i-Panorama in mov.)/

SCN (Selezione scena)

4 Per la ripresa: Leva W/T (zoom)
Per la visione:

Leva **z** (Indice)/leva zoom di riproduzione

5 Spia dell'autoscatto/Illuminatore AF

6 Flash

- Non coprire il flash con le dita.
- Per usare il flash, far scorrere l'interruttore del **z** (flash a scomparsa). Quando non si usa il flash, abbassarlo manualmente.

7 **N** (Contrassegno N)

- Accostare il contrassegno quando si collega la fotocamera a uno Smartphone dotato della funzione NFC.
- NFC (Near Field Communication) è uno standard internazionale della tecnologia di comunicazione wireless a corto raggio.

8 Obiettivo

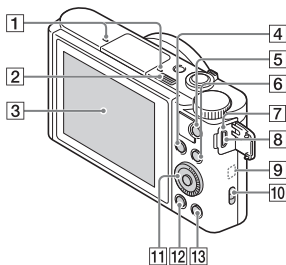

1 Microfono

2 Interruttore **z** (flash a scomparsa)

3 Monitor

- È possibile regolare il monitor ad un'angolazione in cui sia facilmente visibile e riprendere dal basso oppure riprendere un autoscatto osservando il monitor.

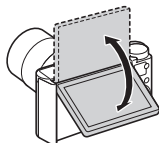

- 4** Per la ripresa:
Tasto Fn (Funzione)
Per la visione:
Tasto  (Invia a Smartphone)
- 5** Tasto MOVIE (Filmato)
- 6** Tasto MENU
- 7** Indicatore luminoso di carica
- 8** Terminale USB multiplo/Micro
- Supporta il dispositivo compatibile con micro USB.
- 9** Antenna Wi-Fi (incorporata)
- 10** Gancio per cinturino
- 11** Rotellina di controllo
- 12** Tasto  (Riproduzione)
- 13** Tasto  (Guida nella fotocam./Cancellazione)

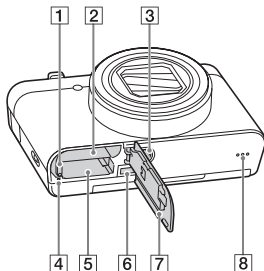

- 1** Leva di blocco della batteria
- 2** Slot di inserimento della batteria
- 3** Foro per attacco del treppiede
- Usare un treppiede con una vite di lunghezza inferiore a 5,5 mm. Altrimenti non è possibile fissare saldamente la fotocamera e potrebbe verificarsi un danno alla fotocamera.
- 4** Spia di accesso
- 5** Slot della scheda di memoria
- 6** Presa micro HDMI
- 7** Coperchio della batteria/della scheda di memoria
- 8** Altoparlante

Inserimento del pacco batteria

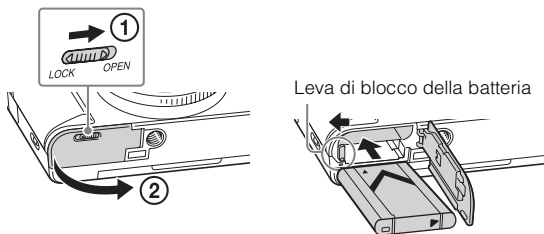

1 Aprire lo sportellino.

2 Inserire il pacco batteria.

- Mentre si preme la leva di blocco della batteria, inserire il pacco batteria come è illustrato. Accertarsi che la leva di blocco della batteria si blocchi dopo l'inserimento.
- Se si chiude il coperchio con la batteria inserita in modo sbagliato si potrebbe danneggiare la fotocamera.

Caricamento del pacco batteria

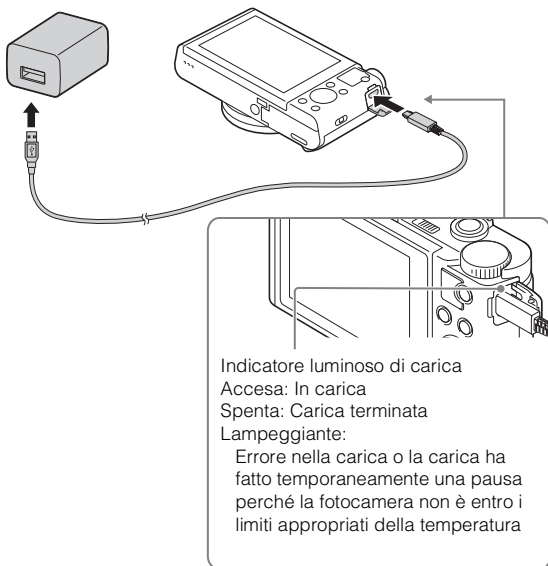

1 Collegare la fotocamera all'alimentatore CA (in dotazione), utilizzando il cavo USB micro (in dotazione).

2 Collegare l'alimentatore CA alla presa a muro.

L'indicatore luminoso di carica si illumina in arancione e la carica ha inizio.

- Spegnere la fotocamera durante la carica della batteria.
- È possibile caricare il pacco batteria anche quando è parzialmente carico.
- Quando la spia della carica lampeggia e la carica non è finita, rimuovere e reinserire il pacco batteria.
- Per alcune nazioni/regioni, collegare il cavo di alimentazione all'alimentatore CA, quindi collegare quest'ultimo a una presa a muro.

Note

- Se la spia di carica sulla fotocamera lampeggia quando l'alimentatore CA è collegato alla presa a muro, ciò indica che la carica si è interrotta temporaneamente perché la temperatura è al di fuori dei limiti consigliati. Quando la temperatura torna entro i limiti appropriati, la carica riprende. Si consiglia di caricare il pacco batteria ad una temperatura ambiente tra 10°C e 30°C.
- Il pacco batteria potrebbe non essere caricato efficacemente se la sezione dei terminali della batteria è sporca. In questo caso, togliere delicatamente la polvere usando un panno morbido o un cotton fioc per pulire la sezione dei terminali della batteria.
- Collegare l'alimentatore CA (in dotazione) alla presa a muro più vicina. Se si verificano dei malfunzionamenti durante l'uso dell'alimentatore CA, scollegare immediatamente la spina dalla presa a muro per scollegarsi dall'alimentazione.
- Al termine della carica, scollegare l'alimentatore CA dalla presa a muro.
- Assicurarsi di usare solo pacchi batteria, il cavo USB micro (in dotazione) e l'alimentatore CA (in dotazione) di marca Sony autentici.

■ Tempo di carica (Carica completa)

Il tempo di carica è circa 230 min. usando l'alimentatore CA (in dotazione). La spia di carica si accende e poi si spegne immediatamente quando il pacco batteria è del tutto carico.

Note

- Il tempo di carica indicato sopra è valido quando si carica un pacco batteria completamente scarico ad una temperatura di 25°C. La carica può richiedere più tempo secondo le condizioni d'uso e delle circostanze.

■ Carica mediante il collegamento a un computer

Il pacco batteria può essere caricato collegando la fotocamera a un computer usando un cavo USB micro. Collegare la fotocamera al computer. La fotocamera deve essere spenta.

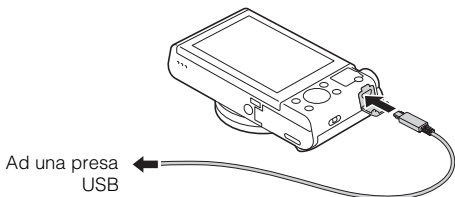

- Se si collega la fotocamera a un computer quando è accesa, la batteria non viene caricata, ma la fotocamera sarà alimentata dal computer, consentendo di importare le immagini nel computer senza preoccuparsi che la batteria si scarichi.

Note

- Qualora la fotocamera venga collegata a un computer portatile che non è collegato a una fonte di alimentazione, il livello della batteria del portatile si riduce. Non caricare per un lungo periodo di tempo.
- Non accendere/spagnere o riavviare il computer, né riattivarlo per farlo riprendere dalla modalità di sospensione, quando è stato stabilito un collegamento USB tra il computer e la fotocamera. Ciò potrebbe causare il malfunzionamento della fotocamera. Prima di accendere/spagnere o riavviare il computer o di riattivarlo dalla modalità di sospensione, scollegare la fotocamera e il computer.
- Non viene fornita alcuna garanzia per la carica usando un computer assemblato dall'utente o un computer modificato.

■ Durata della batteria e numero di immagini che è possibile registrare e riprodurre

DSC-HX90V/HX90/HX80:

		Durata della batteria	Numero di immagini
Ripresa (Fermi immagine)	Monitor	—	Circa 390 immagini
	Mirino	—	Circa 360 immagini
Ripresa tipica dei filmati	Monitor	Circa 70 min.	—
	Mirino	Circa 75 min.	—
Ripresa continua dei filmati	Monitor	Circa 105 min.	—
	Mirino	Circa 115 min.	—
Visione (fermi immagine)		Circa 290 min.	Circa 5800 immagini

DSC-WX500:

		Durata della batteria	Numero di immagini
Ripresa (Fermi immagine)		—	Circa 400 immagini
Ripresa tipica dei filmati		Circa 75 min.	—
Ripresa continua dei filmati		Circa 110 min.	—
Visione (fermi immagine)		Circa 330 min.	Circa 6600 immagini

Note

- Il numero di immagini indicato sopra è valido quando il pacco batteria è completamente carico. Il numero di immagini potrebbe diminuire secondo le condizioni d'uso.
- Il numero di immagini che è possibile registrare è per la ripresa nelle seguenti condizioni:
 - Uso del Memory Stick PRO Duo™ Sony (Mark2) (in vendita separatamente)
 - Il pacco batteria è usato ad una temperatura ambiente di 25°C.
 - [GPS attivato/disatt.] è impostato su [Disattiv.] (solo DSC-HX90V)
 - [Visualizza la Qualità] è impostata su [Standard]
- Il numero per “Ripresa (Fermi immagine)” è basato sullo standard CIPA ed è per la ripresa nelle seguenti condizioni:
(CIPA: Camera & Imaging Products Association)
 - DISP è impostato su [Visual. tutte info.].
 - Si riprende una volta ogni 30 secondi.
 - Lo zoom viene cambiato alternativamente tra le estremità W e T.
 - Il flash lampeggia una volta ogni due.
 - La fotocamera si accende e si spegne una volta ogni dieci.

- I numeri di minuti per la ripresa dei filmati si basano sullo standard CIPA e sono per la ripresa nelle seguenti condizioni:
 - [📹] Impost. registraz.]: 60i 17M(FH)/50i 17M(FH)
 - Ripresa tipica dei filmati: La durata della batteria si basa sull'avvio/arresto della ripresa, sulla zoomata, sull'accensione/sullo spegnimento, ecc. a ripetizione.
 - Ripresa continua dei filmati: La durata della batteria si basa sulla ripresa ininterrotta finché viene raggiunto il limite (29 minuti) e poi viene continuata premendo di nuovo il tasto MOVIE. Le altre funzioni, come la zoomata, non sono operative.

Inserimento di una scheda di memoria (in vendita separatamente)

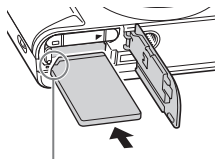
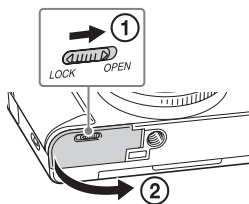

Assicurarsi che l'angolo dentellato sia rivolto correttamente.

1 Aprire lo sportellino.

2 Inserire la scheda di memoria.

- Con l'angolo smussato rivolto come è illustrato, inserire la scheda di memoria finché clicca in posizione.

3 Chiudere lo sportellino.

Schede di memoria utilizzabili

Scheda di memoria	Per i fermi immagine	Per i filmati		
		MP4	AVCHD	XAVC S
Memory Stick PRO Duo	✓	✓	✓ (solo Mark2)	—
Memory Stick PRO-HG Duo™	✓	✓	✓	—
Memory Stick Micro™ (M2)	✓	✓	✓ (solo Mark2)	—
Scheda di memoria SD	✓	✓*1	✓*1	—
Scheda di memoria SDHC				
Scheda di memoria SDXC	✓	✓*1	✓*1	✓*2
Scheda di memoria microSD	✓	✓*1	✓*1	—
Scheda di memoria microSDHC				
Scheda di memoria microSDXC	✓	✓*1	✓*1	✓*2

*1 Classe di velocità SD 4: **CLASS 4** o superiore, o Classe di velocità UHS 1: **U1** o superiore

*2 Schede di memoria che soddisfano tutte le seguenti condizioni:

- Capacità 64 GB o più
- Classe di velocità SD 10: **CLASS 10**, o Classe di velocità UHS 1: **U1** o superiore

- Per maggiori informazioni sul numero di fermi immagine registrabili e sulla durata registrabile dei filmati, vedere le pagine da 33 a 34. Fare riferimento alle tabelle per scegliere una scheda di memoria con la capacità desiderata.

Note

- Il corretto funzionamento non è garantito con tutte le schede di memoria. Per le schede di memoria di produttori diversi da Sony, rivolgersi al produttore.
- Quando si usano le schede di memoria Memory Stick Micro o microSD con questa fotocamera, accertarsi di usarle con l'adattatore appropriato.

Per rimuovere la scheda di memoria/il pacco batteria

Scheda di memoria: Spingere una volta la scheda di memoria per espellerla.

Pacco batteria: Far scorrere la leva di blocco della batteria. Assicurarsi di non lasciar cadere il pacco batteria.

Note

- Non rimuovere mai la scheda di memoria/il pacco batteria quando la spia di accesso (pagina 8, 10) è accesa. Ciò potrebbe causare danni ai dati nella scheda di memoria.

Impostazione della lingua e dell'orologio

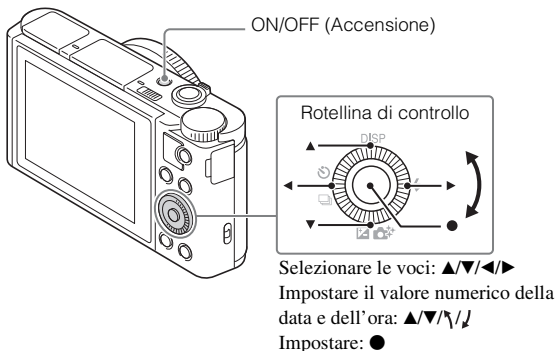

1 Premere il tasto ON/OFF (Alimentazione).

La schermata di impostazione della lingua viene visualizzata quando si accende la fotocamera la prima volta.

- La fotocamera potrebbe impiegare un pò di tempo per accendersi e consentire il funzionamento.

2 Selezionare la lingua desiderata, quindi premere ● sulla rotellina di controllo.

Viene visualizzata la schermata di impostazione di data e ora.

3 Controllare che [Immissione] sia selezionato sullo schermo, quindi premere ●.

4 Selezionare un'area geografica desiderata seguendo le istruzioni sullo schermo, quindi premere ●.

5 Impostare [Ora legale], [Data/Ora] e [Formato data], quindi premere ●.

- Quando si imposta [Data/Ora], mezzanotte è 12:00 AM e mezzogiorno è 12:00 PM.

6 Controllare che [Immissione] sia selezionata, quindi premere ●.

IT

Ripresa di fermi immagine/filmati

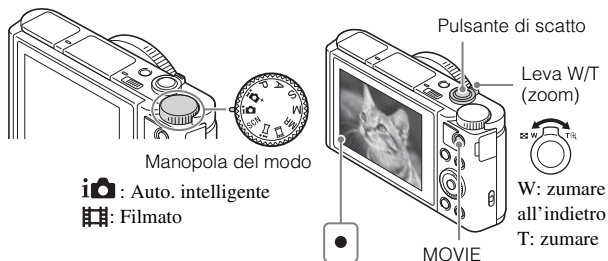

Ripresa di fermi immagine

1 Premere a metà il pulsante di scatto per mettere a fuoco.

Quando l'immagine è a fuoco, un segnale acustico suona e l'indicatore ● si illumina.

2 Premere completamente il pulsante di scatto per riprendere un'immagine.

Ripresa di filmati

1 Premere il tasto MOVIE (Filmato) per avviare la registrazione.

- Usare la leva W/T (zoom) per cambiare la scala dello zoom.

2 Premere di nuovo il tasto MOVIE per arrestare la registrazione.

Note

- Quando si usa la funzione dello zoom mentre si riprende un filmato, il suono della fotocamera in funzione sarà registrato. Il suono della fotocamera tende a venire registrato in particolare quando [Velocità zoom] è impostata su [Veloce] e quando [Funz. Zoom su anello] è impostata su [Rapido]. Il suono del tasto MOVIE in funzione potrebbe anche essere registrato quando la registrazione dei filmati è finita.
- Il campo di ripresa panoramica potrebbe essere ridotto, secondo il soggetto o il modo in cui viene ripreso. Perciò anche quando [360°] è impostato per la ripresa panoramica, l'immagine registrata potrebbe essere inferiore a 360 gradi.
- La ripresa continua dei filmati è possibile per circa 29 minuti per volta con le impostazioni predefinite della fotocamera e quando la temperatura ambiente è circa 25°C. Al termine della registrazione dei filmati, è possibile riavviare la registrazione premendo di nuovo il tasto MOVIE. La registrazione potrebbe interrompersi per proteggere la fotocamera secondo la temperatura ambiente.

Visualizzazione delle immagini

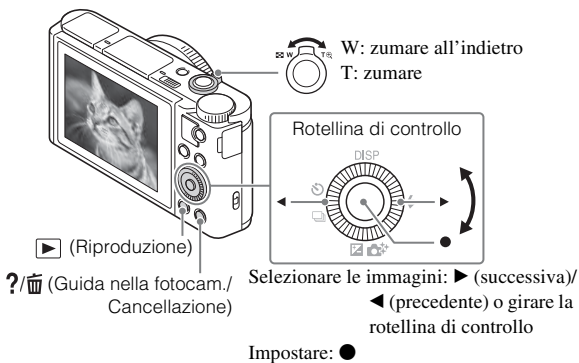

1 Premere il tasto ► (Riproduzione).

■ Selezione dell'immagine successiva/precedente

Selezionare un'immagine premendo ► (successiva)/◄ (precedente) sulla rotellina di controllo o girando la rotellina di controllo. Premere ● al centro della rotellina di controllo per visualizzare i filmati.

■ Cancellazione di un'immagine

- ① Premere il tasto ?/🗑️ (Guida nella fotocam./Cancellazione).
- ② Selezionare [Canc.] con ▲ sulla rotellina di controllo, quindi premere ●.

■ Ritorno alla ripresa delle immagini

Premere a metà il pulsante di scatto.

Introduzione ad altre funzioni

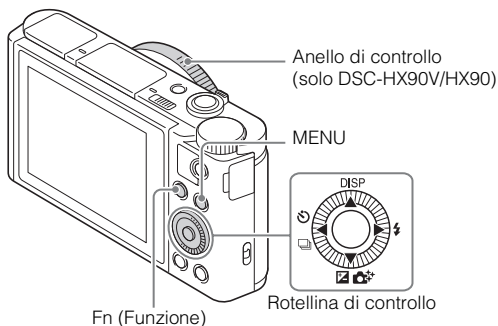

■ Rotellina di controllo

DISP (Contenuti visualizzaz.): Consente di cambiare quanto visualizzato sullo schermo.

☺/📷 (Modo avanzam.): Consente di cambiare tra i metodi di ripresa, come la ripresa singola, la ripresa continua o la ripresa a forcella.

📷/🌟 (Comp.esposiz./Creatività fotograf.): Consente di regolare la luminosità dell'immagine./Consente di utilizzare la fotocamera in modo intuitivo e di riprendere con facilità immagini creative.

⚡ (Modo flash): Consente di selezionare un modo del flash per i fermi immagine.

■ Tasto Fn (Funzione)

Consente di registrare 12 funzioni e richiamare quelle funzioni quando si riprende.







- ① Premere il tasto Fn (Funzione).
- ② Selezionare la funzione desiderata premendo ▲/▼/◀/▶ sulla rotellina di controllo.
- ③ Selezionare il valore di impostazione ruotando la rotellina di controllo o l'anello di controllo.





■ Anello di controllo (solo DSC-HX90V/HX90)

Le funzioni preferite possono essere assegnate all'anello di controllo. Durante la ripresa è possibile modificare le impostazioni predefinite semplicemente ruotando l'anello di controllo.

Voci di menu



(Impostazioni ripresa)

 Dimen. immagine	Seleziona la dimensione dei fermi immagine.
 Rapp.aspetto	Seleziona il rapporto di aspetto per i fermi immagine.
 Qualità	Imposta la qualità dell'immagine per i fermi immagine.
Foto panor.: dimens.	Seleziona la dimensione delle immagini panoramiche.
Foto panor.: direz.	Imposta la direzione di ripresa per le immagini panoramiche.
 Formato file	Seleziona il formato di file del filmato.
 Impost. registraz.	Seleziona la dimensione del fotogramma registrato del filmato.
Modo avanzam.	Imposta il modo di avanzamento, come per la ripresa continua.
Impostaz. bracketing (solo DSC-HX90V/ HX90/HX80)	Imposta la ripresa con autoscatto nel modo a forcella, l'ordine di ripresa per l'esposizione a forcella e l'esposizione a forcella con il bilanciamento del bianco.
Modo flash	Imposta le impostazioni del flash.
Compens.flash (solo DSC-HX90V/ HX90/HX80)	Regola l'intensità di uscita del flash.
Rid.occ.rossi.	Riduce il fenomeno degli occhi rossi quando si usa il flash.
Modo messa a fuoco (solo DSC-HX90V/ HX90)	Seleziona il metodo di messa a fuoco.
Area messa a fuoco	Seleziona l'area di messa a fuoco.
 Illuminatore AF	Imposta l'illuminatore AF, che fornisce la luce per una scena buia per favorire la messa a fuoco.
Comp.esposiz.	Compensa la luminosità dell'intera immagine.
ISO	Regola la sensibilità luminosa.
Modo mis.esp.	Seleziona il metodo di misurazione della luminosità.

Bilanc.bianco	Regola i toni di colore di un'immagine.
DRO/HDR auto (solo DSC-HX90V/ HX90/HX80)	Compensa automaticamente la luminosità e il contrasto.
Stile personale (solo DSC-HX90V/ HX90/HX80)	Seleziona l'elaborazione desiderata dell'immagine. È possibile anche regolare il contrasto, la saturazione e la nitidezza.
Effetto immagine	Seleziona il filtro dell'effetto desiderato per ottenere un'espressione più impressionante e artistica.
Ingrandim. mes. fuo. (solo DSC-HX90V/ HX90)	Ingrandisce l'immagine prima della ripresa, consentendo di controllare la messa a fuoco.
 ISO alta NR (solo DSC-HX90V/ HX90/HX80)	Imposta l'elaborazione di riduzione dei disturbi per la ripresa ad alta sensibilità.
AF agg. sogg. centr.	Imposta la funzione per inseguire il soggetto e mantenere la messa a fuoco premendo il tasto centrale nella schermata di ripresa.
Sorriso/Rilev. visi	Seleziona per rilevare i visi e regolare varie impostazioni automaticamente. Imposta per rilasciare automaticamente l'otturatore quando si rileva un sorriso.
 Effetto pelle morb.	Imposta l'effetto pelle morbida e il livello dell'effetto.
 Inquadrat. autom.	Analizza la scena quando si catturano i visi, i primi piani o i soggetti inseguiti dalla funzione di blocco AF e rifinisce e salva automaticamente un'altra copia dell'immagine con una composizione più impressionante.
Selezione scena	Seleziona le impostazioni preimpostate per adattarsi a varie condizioni della scena.
Filmato	Seleziona il modo di ripresa per adattarsi al soggetto o all'effetto.
 SteadyShot	Imposta SteadyShot per la ripresa dei filmati.
 Otturat. lento aut.	Imposta la funzione che regola automaticamente la velocità dell'otturatore seguendo la luminosità dell'ambiente nel modo filmato.

Livello rif. microfono	Seleziona il livello del microfono durante la registrazione di filmati.
Riduz. rumore vento	Riduce il rumore del vento durante la registrazione dei filmati.
Lista consigli ripresa	Visualizza l'elenco dei suggerimenti per la ripresa.
Richiamo memoria	Seleziona un'impostazione registrata in precedenza portando la manopola del modo su MR (Richiamo memoria).
Memoria	Registra i modi o le impostazioni della fotocamera desiderati.

(Impostaz. personalizz.)

Mot. zebrato	Visualizza le strisce per regolare la luminosità.
 MF assistita (solo DSC-HX90V/ HX90)	Visualizza un'immagine ingrandita quando si mette a fuoco manualmente.
Tempo ingr. mes. fu. (solo DSC-HX90V/ HX90)	Imposta la durata di tempo in cui l'immagine sarà mostrata in una forma ingrandita.
Linea griglia	Imposta la visualizzazione di una linea griglia per consentire l'allineamento con il profilo di una struttura.
 Visualiz. simbolo	Imposta se visualizzare il marker nel monitor durante la registrazione di filmati.
 Impostaz. simbolo	Imposta il marker visualizzato nel monitor durante la registrazione di filmati.
Revis.autom.	Imposta la revisione automatica per visualizzare l'immagine catturata dopo la ripresa.
Tasto DISP	Imposta il tipo di informazioni da visualizzare nel monitor o nel mirino* premendo DISP sulla rotellina di controllo. * Solo DSC-HX90V/HX90/HX80
Livello eff. contorno (solo DSC-HX90V/ HX90)	Intensifica il contorno dei campi a fuoco con un colore specifico quando si mette a fuoco manualmente.

Colore eff. contorno (solo DSC-HX90V/ HX90)	Imposta il colore usato per la funzione di accentuazione.
Guida Impost. Espo.	Imposta la guida visualizzata quando le impostazioni dell'esposizione sono cambiate nella schermata di ripresa.
Velocità zoom	Imposta la velocità di zoom mentre si aziona la leva di zoom.
Impostazione zoom	Imposta se usare lo zoom immagine nitida e lo zoom digitale quando si esegue la zoomata.
FINDER/MONITOR (solo DSC-HX90V/ HX90/HX80)	Imposta il metodo per passare tra il mirino e il monitor.
Scatta senza scheda	Imposta se rilasciare l'otturatore quando non è inserita una scheda di memoria.
Autoscat./Autoritrat.	Imposta se utilizzare l'autoscatto con ritardo di 3 secondi quando lo schermo è inclinato verso l'alto di circa 180 gradi.
Registrazione visi	Registra o cambia la persona a cui viene data la priorità nella messa a fuoco.
 Scrittura data	Imposta se registrare una data di ripresa sul fermo immagine.
Imp. Menu funzioni	Personalizza le funzioni visualizzate quando si preme il tasto Fn (Funzione).
Impost. person. tasti	Assegna una funzione desiderata al tasto e all'anello di controllo*. * Solo DSC-HX90V/HX90
Funz. Zoom su anello (solo DSC-HX90V/ HX90)	Imposta la funzione dello zoom dell'anello di controllo. Quando si seleziona [Rapido], la posizione di zoom si sposta in base al grado di rotazione dell'anello di controllo. Quando si seleziona [Incremento], è possibile spostare la posizione dello zoom su un passo fisso della focale.
Pulsante MOVIE	Imposta se attivare sempre il tasto MOVIE.

(Senza fili)

Invia a Smartphone	Trasferisce le immagini per visualizzare su uno Smartphone.
Invia a Computer	Fare il backup delle immagini trasferendole su un computer collegato a una rete.
Visione su TV	È possibile visualizzare le immagini su un televisore abilitato su rete.
One touch(NFC)	Assegna un'applicazione a One touch (NFC). È possibile richiamare l'applicazione quando si riprende accostando uno Smartphone abilitato NFC alla fotocamera.
Modo Aeroplano	È possibile impostare questo dispositivo in modo che non esegua le comunicazioni wireless e le funzioni GPS*. * Solo DSC-HX90V
Pressione WPS	È possibile registrare facilmente il punto di accesso sulla fotocamera premendo il tasto WPS.
Imp. man. punt. acc.	È possibile registrare manualmente il punto di accesso.
Modif. Nome Dispos.	È possibile cambiare il nome del dispositivo in Wi-Fi Direct, ecc.
Visual. Indirizz. MAC	Visualizza l'indirizzo MAC della fotocamera.
Azzerà SSID/PW	Ripristina l'SSID e la password della connessione allo Smartphone.
Azzerà Impost. Rete	Ripristina tutte le impostazioni di rete.

(Applicazione)

Lista applicazioni	Visualizza l'elenco delle applicazioni. È possibile selezionare l'applicazione che si desidera usare.
Introduzione	Visualizza le istruzioni sull'uso dell'applicazione.

(Riproduzione)

Canc.	Cancella un'immagine.
Modo visione	Imposta il modo in cui le immagini sono raggruppate per la riproduzione.
Indice immagini	Visualizza contemporaneamente più immagini.
Rotazione schermo (solo DSC-HX90V/HX90/HX80)	Imposta la direzione di riproduzione dell'immagine di registrazione.
Proiez.diapo.	Mostra una proiezione di diapositive.
Ruota	Ruota l'immagine.
 Ingrandisci	Ingrandisce le immagini di riproduzione.
Ripr. imm. ferma 4K	Emette i fermi immagine con risoluzione 4K a un televisore collegato con HDMI che supporta 4K.
Proteggi	Protegge le immagini.
Rettif. interval. mov.	Regola l'intervallo per mostrare l'inseguimento dei soggetti in [Video ripr. movim.], in cui l'inseguimento del movimento del soggetto sarà mostrato quando si riproducono i filmati.
Specifica stampa	Aggiunge un contrassegno per ordine di stampa su un fermo immagine.
Effetto Bellezza	Ritocca il volto di una persona in un fermo immagine e salva l'immagine ritoccata come nuova immagine.

(Impostazione)

Luminosità monitor	Imposta la luminosità del monitor.
Luminosità mirino (solo DSC-HX90V/HX90/HX80)	Imposta la luminosità del mirino elettronico.
Temp. colore mirino (solo DSC-HX90V/HX90/HX80)	Imposta la temperatura del colore del mirino.
Impostazioni volume	Imposta il volume per la riproduzione dei filmati.
Segnali audio	Imposta il suono di funzionamento della fotocamera.

Impostazioni GPS (solo DSC-HX90V)	Imposta la funzione GPS.
Impostazioni caric.	Imposta la funzione di caricamento della fotocamera quando si usa una scheda Eye-Fi.
Menu a riquadri	Imposta se visualizzare il menu a riquadri ad ogni pressione del tasto MENU.
Guida manop. modo	Attiva o disattiva la guida della manopola del modo (la spiegazione di ciascun modo di ripresa).
Canc.conferma	Imposta quale fra Cancella e Annulla è preselezionata nella schermata di conferma della cancellazione.
Visualizza la Qualità	Imposta la qualità di visualizzazione.
Tempo fino a Ris. en.	Imposta la durata di tempo fino a quando la fotocamera si spegne automaticamente.
Funz. per VF chiuso (solo DSC-HX90V/ HX90/HX80)	Imposta se la fotocamera si debba spegnere quando si chiude il mirino.
Selettore PAL/NTSC (soltanto per i modelli compatibili con 1080 50i)	Cambiando il formato televisivo del dispositivo, è possibile la ripresa in un formato diverso di filmato.
Modo dimostrativo	Attiva o disattiva la riproduzione di dimostrazione di un filmato.
Impostazioni HDMI	Configura le impostazioni HDMI.
Collegam.USB	Imposta il metodo di collegamento USB.
Impost. LUN USB	Aumenta la compatibilità limitando le funzioni della connessione USB. Impostare su [Multiplo] in condizioni normali e su [Singolo] solo se non è possibile stabilire la connessione tra la fotocamera e un computer o un componente AV.
Alimentaz. con USB	Imposta se fornire l'alimentazione usando un collegamento USB.
 Lingua	Seleziona la lingua.
Imp.data/ora	Imposta la data, l'ora e l'ora legale.
Impostaz. fuso orario	Imposta la posizione dell'uso.
Formatta	Formatta la scheda di memoria.

Numero file	Imposta il metodo usato per assegnare i numeri di file ai fermi immagine e ai filmati.
Selez. cartella REG	Cambia la cartella selezionata per memorizzare i fermi immagine e i filmati (MP4).
Nuova cartella	Crea una cartella nuova per memorizzare i fermi immagine e i filmati (MP4).
Nome cartella	Imposta il formato della cartella per i fermi immagine.
Recupera DB immag.	Recupera il file di database di immagini e abilita la registrazione e la riproduzione.
Visu. spaz. supporto	Visualizza il tempo di registrazione rimanente dei filmati e il numero registrabile di fermi immagine sulla scheda di memoria.
Versione	Visualizza la versione di software della fotocamera.
Ripristino impostaz.	Ripristina le impostazioni sui loro valori predefiniti.

Funzioni di PlayMemories Home™

Il software PlayMemories Home consente di importare fermi immagine e filmati sul computer e di usarli. PlayMemories Home è necessario per importare i filmati XAVC S e i filmati sul computer.

IT



Importazione delle immagini
dalla fotocamera



Riproduzione delle
immagini importate



Condivisione delle
immagini su
PlayMemories Online™



Per Windows, sono anche disponibili le
seguenti funzioni:



Visualizzazione
delle immagini
su un calendario



Creazione
dei dischi
di filmato



Caricamento
delle immagini
sui servizi di rete

Note

- Per installare PlayMemories Home è necessaria una connessione Internet.
- È necessaria una connessione Internet per usare PlayMemories Online o gli altri servizi di rete. PlayMemories Online o gli altri servizi di rete potrebbero non essere disponibili in alcune nazioni o regioni.
- Usare il seguente URL per le applicazioni Mac:
<http://www.sony.co.jp/imsoft/Mac/>
- Se il software PMB (Picture Motion Browser), in dotazione con i modelli rilasciati prima del 2011, è già stato installato sul computer, PlayMemories Home lo sovrascriverà durante l'installazione. Usare PlayMemories Home, il software successore di PMB.

■ Requisiti del sistema

È possibile trovare i requisiti del sistema per il software sul seguente URL:
<http://www.sony.net/pcenv/>



■ Installazione di PlayMemories Home su un computer

1 Usando il browser Internet sul computer, andare al seguente URL e poi installare PlayMemories Home.

<http://www.sony.net/pm/>

- Per i dettagli su PlayMemories Home, consultare la seguente pagina di assistenza per PlayMemories Home (soltanto in inglese):
<http://www.sony.co.jp/pmh-se/>
- Al completamento dell'installazione, PlayMemories Home si avvia.

2 Collegare la fotocamera al computer usando il cavo USB micro (in dotazione).

- Le funzioni nuove potrebbero essere installate in PlayMemories Home. Collegare la fotocamera al computer anche se PlayMemories Home è già installato sul computer.
-

Note

- Non scollegare il cavo USB micro (in dotazione) dalla fotocamera mentre si visualizza la schermata di funzionamento o la schermata di accesso. In caso contrario i dati potrebbero danneggiarsi.
- Per scollegare la fotocamera dal computer, fare clic su  nella barra delle applicazioni, quindi fare clic su [Espelli DSC-HX90V], [Espelli DSC-HX90], [Espelli DSC-HX80] o [Espelli DSC-WX500].

Aggiunta delle funzioni alla fotocamera

È possibile aggiungere le funzioni desiderate alla fotocamera collegandosi al sito web di scaricamento delle applicazioni  (PlayMemories Camera Apps™) tramite Internet.

<http://www.sony.net/pmca/>

- Dopo aver installato un'applicazione, è possibile richiamare l'applicazione accostando uno Smartphone Android abilitato NFC al contrassegno N sulla fotocamera, usando la funzione [One touch(NFC)].

Numero di fermi immagine e tempo registrabile dei filmati

Il numero di fermi immagine e il tempo registrabile potrebbero variare secondo le condizioni di ripresa e la scheda di memoria.

■ Fermi immagine

[ Dimen. immagine]: L: 18M

Quando [ Rapp.aspetto] è impostato su [4:3]*

Qualità \ Capacità	2 GB
Standard	400 immagini
Fine	280 immagini

* Quando il [ Rapp.aspetto] è impostato su un'opzione diversa da [4:3], è possibile registrare più immagini di quelle mostrate sopra.

■ Filmati

La seguente tabella mostra i tempi massimi approssimativi di registrazione utilizzando una scheda di memoria formattata con questa fotocamera.

(h (ora), m (minuto))

Impost. registraz. \ Capacità	2 GB	64 GB
60p 50M/50p 50M	—	2 h 35 m
30p 50M/25p 50M	—	2 h 35 m
24p 50M*	—	2 h 35 m
60i 24M(FX)/50i 24M(FX)	9 m	6 h
60i 17M(FH)/50i 17M(FH)	10 m	8 h 15 m
60p 28M(PS)/50p 28M(PS)	8 m	5 h 5 m
24p 24M(FX)/25p 24M(FX)	9 m	6 h
24p 17M(FH)/25p 17M(FH)	10 m	8 h 15 m
1920×1080 60p 28M/ 1920×1080 50p 28M	8 m	5 h 20 m
1920×1080 30p 16M/ 1920×1080 25p 16M	10 m	8 h 25 m
1280×720 30p 6M/ 1280×720 25p 6M	30 m	22 h

* soltanto per i modelli compatibili con 1080 60i

- La ripresa continua è possibile per circa 29 minuti (un limite delle specifiche del prodotto). Il tempo massimo di registrazione continua di un filmato in formato MP4 (28M) è circa 20 minuti (dovuto al limite di 4 GB per le dimensioni dei file).
- Il tempo registrabile dei filmati varia perché la fotocamera è dotata di VBR (Variable Bit Rate = Velocità di trasmissione variabile), che regola automaticamente la qualità dell'immagine a seconda della scena di ripresa. Quando si registra un soggetto in movimento rapido, l'immagine è più nitida ma il tempo registrabile è inferiore perché è necessaria più memoria per la registrazione. Il tempo registrabile varia anche secondo le condizioni di ripresa, il soggetto o le impostazioni della qualità/dimensione dell'immagine.

Note sull'uso della fotocamera

Funzioni incorporate in questa fotocamera

- Questo manuale descrive le funzioni dei dispositivi compatibili/non compatibili con la funzione GPS, dei dispositivi compatibili con 1080 60i e dei dispositivi compatibili con 1080 50i.
 - Per determinare se la fotocamera supporta la funzione GPS, controllare il nome del modello della fotocamera.
Compatibile con GPS: DSC-HX90V
Incompatibile con GPS: DSC-HX90, DSC-HX80, DSC-WX500
 - Per controllare se la fotocamera è un dispositivo compatibile con 1080 60i o un dispositivo compatibile con 1080 50i, controllare i seguenti contrassegni sul fondo della fotocamera.
Apparecchio compatibile con 1080 60i: 60i
Apparecchio compatibile con 1080 50i: 50i
- Questa fotocamera è compatibile con i filmati di formato 1080 60p o 50p. A differenza dei modi di registrazione standard finora, che registrano in un metodo interlacciato, questa fotocamera registra usando un metodo progressivo. Ciò aumenta la risoluzione e fornisce un'immagine più uniforme e più realistica. I filmati registrati nel formato 1080 60p/1080 50p possono essere riprodotti solo su dispositivi che supportano 1080 60p/1080 50p.
- Mentre si è a bordo di un aereo, impostare [Modo Aeroplano] su [Attiv.].

Informazioni sui dispositivi compatibili con GPS (solo DSC-HX90V)

- Usare il GPS in conformità alle regole delle nazioni e regioni in cui viene usato.
- Se non si registrano le informazioni sulla posizione, impostare [GPS attivato/disatt.] su [Disattiv.].

Uso e cura

Evitare di maneggiare rudemente, smontare, modificare, colpire fisicamente o urtare come martellare, lasciar cadere o calpestare il prodotto. Fare particolare attenzione all'obiettivo.

Note sulla registrazione/riproduzione

- Prima di avviare la registrazione, effettuare una registrazione di prova per accertarsi che la fotocamera funzioni correttamente.
- La fotocamera non è né a tenuta di polvere, né di spruzzi e non è neanche impermeabile.
- Non puntare la fotocamera verso il sole o altre forti luci. Potrebbe causare un malfunzionamento della fotocamera.
- Se si verifica la condensa, rimuoverla prima di usare la fotocamera.
- Non scuotere né urtare la fotocamera. Potrebbe causare un malfunzionamento e si potrebbe non essere in grado di registrare le immagini. Inoltre, il supporto di registrazione potrebbe diventare inutilizzabile o i dati dell'immagine potrebbero danneggiarsi.

Non utilizzare/conservare la fotocamera nei seguenti luoghi

- In un luogo molto caldo, freddo o umido
In luoghi come un'auto parcheggiata al sole, il corpo della fotocamera potrebbe deformarsi e ciò potrebbe provocare un malfunzionamento.
- Conservazione alla luce diretta del sole o vicino ad un radiatore
Il corpo della fotocamera potrebbe scolorirsi o deformarsi e questo potrebbe provocare un malfunzionamento.
- In un luogo soggetto a forti vibrazioni
- Vicino ad un luogo che genera forti radioonde, emette radiazioni o è un posto molto magnetico. Altrimenti la fotocamera potrebbe non registrare o riprodurre correttamente le immagini.
- In luoghi sabbiosi o polverosi
Fare attenzione a non lasciar entrare la sabbia o la polvere nella fotocamera. Questo può provocare il malfunzionamento della fotocamera e in alcuni casi questo inconveniente non può essere riparato.

Trasporto

- Non sedersi su una sedia o in un altro posto con la fotocamera nella tasca posteriore dei pantaloni o della gonna, poiché ciò può provocare un malfunzionamento o danneggiare la fotocamera.

Obiettivo ZEISS

La fotocamera è dotata di un obiettivo ZEISS che è in grado di riprodurre immagini nitide con eccellente contrasto. L'obiettivo per la fotocamera è stato fabbricato con un sistema di garanzia della qualità certificato da ZEISS in base alle norme di qualità della ZEISS in Germania.

Note sul monitor, sul mirino elettronico (solo DSC-HX90V/HX90/HX80) e sull'obiettivo

- Il monitor e il mirino elettronico sono fabbricati usando la tecnologia ad altissima precisione e perciò oltre il 99,99% dei pixel sono operativi per l'uso effettivo. Tuttavia, dei minuscoli punti neri e/o luminosi (bianchi, rossi, blu o verdi) potrebbero apparire sul monitor e sul mirino elettronico. Questi punti sono un risultato normale del processo di fabbricazione e non hanno effetto sulla registrazione.
- Non reggere la fotocamera per lo schermo o per il mirino.
- Fare attenzione che le dita o altri oggetti non vengano intrappolati nell'obiettivo quando è in funzione.
- Fare attenzione che il dito non sia di ostacolo quando si spinge il mirino verso il basso.
- Non spingere forzatamente verso il basso il mirino quando l'oculare è estratto.
- Se acqua, polvere o sabbia aderiscono all'unità mirino, potrebbero causare un malfunzionamento.

Note sulla ripresa con il mirino (solo DSC-HX90V/HX90/HX80)

Questa fotocamera è dotata di un mirino organico elettroluminescente con alta risoluzione ed alto contrasto. La fotocamera è progettata per offrire un mirino di facile utilizzo, tramite il bilanciamento appropriato di vari elementi.

- L'immagine potrebbe essere leggermente distorta vicino agli angoli del mirino. Questo non è un malfunzionamento. Per controllare i singoli dettagli dell'intera composizione, è anche possibile utilizzare lo schermo.
- Se si fa una panoramica con la fotocamera mentre si guarda nel mirino o si spostano gli occhi, l'immagine nel mirino potrebbe essere distorta o il colore dell'immagine potrebbe cambiare. Questa è una caratteristica dell'obiettivo o del dispositivo di visualizzazione e non si tratta di un malfunzionamento. Quando si riprende un'immagine, si consiglia di guardare l'area centrale del mirino.

Note sul flash

- Non trasportare la fotocamera tenendo il flash o usarvi forza eccessiva.
- Se l'acqua, la polvere o la sabbia penetrano nel flash aperto, si potrebbe causare un malfunzionamento.
- Fare attenzione che il dito non ostacoli quando si spinge giù il flash.

Accessori Sony

Utilizzare solo accessori originali a marchio Sony, per evitare possibili malfunzionamenti. Gli accessori a marchio Sony potrebbero non essere disponibili sul mercato in alcune nazioni o regioni.

Temperatura della fotocamera

La fotocamera e la batteria potrebbero riscaldarsi a causa dell'uso continuo, ma non è un malfunzionamento.

Protezione per il surriscaldamento

Secondo la temperatura della fotocamera e della batteria, si potrebbe non essere in grado di registrare i filmati o l'alimentazione potrebbe disattivarsi automaticamente per proteggere la fotocamera.

Un messaggio si visualizza sullo schermo prima che la fotocamera si spenga o che non si possa più registrare i filmati. In questo caso, lasciare spenta la fotocamera e attendere finché la temperatura della fotocamera e della batteria scende. Se si accende la fotocamera senza lasciar raffreddare abbastanza la fotocamera e la batteria, l'alimentazione potrebbe disattivarsi di nuovo o si potrebbe non essere in grado di registrare i filmati.

Carica della batteria

- Se si carica una batteria che non è stata usata per molto tempo, si potrebbe non essere in grado di caricarla alla capacità appropriata. Ciò è dovuto alle caratteristiche della batteria. Caricare di nuovo la batteria.
- Le batterie che non sono state usate per oltre un anno potrebbero essersi deteriorate.

Avvertimento sui diritti d'autore

I programmi televisivi, i film, le videocassette e altri materiali possono essere protetti dai diritti d'autore. La registrazione non autorizzata di tali materiali può essere contraria alle norme delle leggi sui diritti d'autore.

Nessuna garanzia nel caso di contenuto danneggiato o di registrazioni non riuscite

Sony non può fornire garanzie nel caso di mancata registrazione, perdita o danni alle immagini o ai dati audio registrati a causa di un malfunzionamento della fotocamera o del supporto di registrazione, ecc. Si consiglia di eseguire il backup dei dati importanti.

Pulizia della superficie della fotocamera

Pulire la superficie della fotocamera con un panno morbido leggermente inumidito con acqua, quindi asciugare la superficie con un panno asciutto. Per evitare danni alla finitura o al rivestimento:

– Non esporre la fotocamera a prodotti chimici come il diluente, la benzina, l'alcool, i panni monouso, il repellente per insetti, la crema solare o l'insetticida.

Manutenzione del monitor

- La crema per le mani o idratante lasciata sul monitor potrebbe dissolverne il rivestimento. Se della crema viene a contatto del monitor, rimuoverla immediatamente.
- Se si pulisce energicamente con il fazzoletto di carta o altri materiali si può danneggiare il rivestimento.
- In presenza di impronte digitali o sporczia sul monitor, si consiglia di rimuoverle delicatamente e poi di pulire il monitor con un panno morbido.

Note sulla LAN wireless

Non si assume alcuna responsabilità per i danni causati dall'accesso non autorizzato o dall'uso non autorizzato di destinazioni caricate sulla fotocamera, che risultano da perdita o furto.

Note sulla protezione durante l'uso di prodotti LAN wireless

- Assicurarsi sempre di utilizzare una LAN wireless protetta, al fine di evitare intrusioni, accesso da parte di terzi malintenzionati o altre vulnerabilità.
- Quando si usa una LAN wireless, è importante impostare un'adeguata protezione.
- Sony declina ogni responsabilità per perdite o danni derivanti da problemi di protezione dovuti alla mancanza di adeguate misure di protezione o ad altre circostanze inevitabili durante l'uso di una LAN wireless.

Fotocamera

[Sistema]

Dispositivo per immagine: Sensore CMOS Exmor R™ da 7,82 mm (tipo 1/2,3)

Numero effettivo di pixel della fotocamera:

Circa 18,2 megapixel

Numero totale di pixel della fotocamera:

Circa 21,1 megapixel

Obiettivo: Obiettivo con zoom ZEISS

Vario-Sonnar T* 30x

f = 4,1 mm – 123 mm (24 mm – 720 mm (equivalente a una pellicola da 35 mm))

F3,5 (W) – F6,4 (T)

Durante la ripresa dei filmati (16:9): 26,5 mm – 795 mm*¹

Durante la ripresa dei filmati (4:3): 32,5 mm – 975 mm*¹

*¹ Quando [SteadyShot] è impostato su [Standard]

SteadyShot: Ottico

Formato file (fermi immagine):

Conforme a JPEG (DCF, Exif, MPF Baseline), compatibile con DPOF

Formato file (filmati):

Formato XAVC S (conforme al formato XAVC S):

Video: MPEG-4 AVC/H.264

Audio: LPCM a 2 canali (48 kHz 16 bit)

Formato AVCHD (formato AVCHD Ver. 2.0 compatibile):

Video: MPEG-4 AVC/H.264

Audio: Dolby Digital a 2 canali, dotato di Dolby Digital Stereo Creator

- Prodotto su licenza dei Dolby Laboratories.

Filmati (Formato MP4):

Video: MPEG-4 AVC/H.264

Audio: MPEG-4 AAC-LC a 2 canali

Supporto di registrazione: Memory Stick PRO Duo, Memory Stick Micro, schede SD, schede di memoria microSD

Flash: Raggio d'azione del flash (sensibilità ISO (indice di esposizione consigliato) impostata su Autom.):

Da circa 0,3 m a 5,4 m (W)/

Da circa 2,5 m a 3,0 m (T)

[Connettori di ingresso e uscita]

Connettore HDMI: Presa micro HDMI

Terminale USB multiplo/Micro*:

Comunicazione USB

Comunicazione USB: Hi-Speed USB (USB 2.0)

* Supporta il dispositivo compatibile con micro USB.

[Mirino] (solo DSC-HX90V/HX90/HX80)

Tipo: Mirino elettronico (a elettroluminescenza organica)

Numero totale di punti: 638 400 punti

Copertura fotogrammi: 100%

Ingrandimento: Circa 0,50 x (equivalente al formato da 35 mm) con obiettivo da 50 mm all'infinito, -1 m⁻¹

Punto dell'occhio: Circa 20 mm dall'oculare, 19,2 mm dalla cornice dell'oculare a -1 m⁻¹

* Regolazione diottrica:

Da -4,0 m⁻¹ a +3,0 m⁻¹

[Monitor]

Monitor LCD:

Drive TFT da 7,5 cm (di tipo 3,0)

Numero totale di punti: 921 600 punti

[Alimentazione, generali]

Alimentazione: Pacco batteria
ricaricabile, 3,6 V

Alimentatore CA, 5 V

Consumo:

DSC-HX90V/HX90/HX80:

Circa 1,4 W (durante la ripresa con
il monitor)

Circa 1,5 W (durante la ripresa con
il mirino)

DSC-WX500:

Circa 1,4 W (durante la ripresa)

Temperatura di esercizio:

Da 0 °C a 40 °C

Temperatura di conservazione:

Da -20 °C a +60 °C

Dimensioni (conformi a CIPA) (circa):

DSC-HX90V/HX90/HX80:

102,0 mm × 58,1 mm × 35,5 mm
(L/A/P)

DSC-WX500:

101,6 mm × 58,1 mm × 35,5 mm
(L/A/P)

Peso (conforme a CIPA) (circa):

DSC-HX90V/HX90/HX80:

245 g (inclusi il pacco batteria NP-
BX1 e il Memory Stick PRO Duo)

DSC-WX500:

236 g (inclusi il pacco batteria NP-
BX1 e il Memory Stick PRO Duo)

Microfono: Stereo

Altoparlante: Monofonico

Exif Print: Compatibile

PRINT Image Matching III:

Compatibile

[LAN wireless]

Standard supportato:

IEEE 802.11 b/g/n

Frequenza: 2,4 GHz

Protocolli di sicurezza supportati:

WEP/WPA-PSK/WPA2-PSK

Metodo di configurazione: WPS

(Wi-Fi Protected Setup) / manuale

Metodo di accesso: Modo

dell'infrastruttura

NFC: Conforme con NFC Forum Type

3 Tag

DSC-HX90V Model No. WW247506

DSC-HX90 Model No. WW408340

DSC-HX80

DSC-WX500 Model No. WW220188

Pacco batteria ricaricabile NP-BX1

Tipo di batteria: Batteria a ioni di litio

Tensione massima: 4,2 V CC

Tensione nominale: 3,6 V CC



Tensione massima di carica: 4,2 V CC

Corrente massima di carica: 1,89 A

Capacità: Tipico 4,5 Wh (1 240 mAh)

Il formato e i dati tecnici sono soggetti
a modifiche senza preavviso.

Marchi di fabbrica

- Memory Stick e  sono marchi di fabbrica o marchi di fabbrica registrati di Sony Corporation.
- XAVC S e  sono marchi registrati di Sony Corporation.
- Il logo di “AVCHD Progressive” e “AVCHD Progressive” sono marchi di fabbrica della Panasonic Corporation e della Sony Corporation.
- Dolby e il simbolo della doppia D sono marchi di fabbrica di Dolby Laboratories.
- I termini HDMI e HDMI High-Definition Multimedia Interface e il logo di HDMI sono marchi di fabbrica o marchi di fabbrica registrati di HDMI Licensing LLC negli Stati Uniti e in altre nazioni.
- Windows è un marchio di fabbrica registrato della Microsoft Corporation negli Stati Uniti e/o in altre nazioni.
- Mac è un marchio di fabbrica registrato della Apple Inc. negli Stati Uniti e in altre nazioni.
- iPhone e iPad sono marchi di fabbrica registrati della Apple Inc. negli Stati Uniti e in altre nazioni.
- Il logo SDXC è un marchio di fabbrica di SD-3C, LLC.
- Android e Google Play sono marchi di fabbrica di Google Inc.
- Wi-Fi, il logo di Wi-Fi, Wi-Fi PROTECTED SET-UP sono marchi di fabbrica registrati della Wi-Fi Alliance.

- Il contrassegno N è un marchio di fabbrica o marchio di fabbrica registrato di NFC Forum, Inc. negli Stati Uniti e in altre nazioni.
- DLNA e DLNA CERTIFIED sono marchi di fabbrica della Digital Living Network Alliance.
- Facebook e il logo “f” sono marchi di fabbrica o marchi di fabbrica registrati di Facebook, Inc.
- YouTube e il logo YouTube sono marchi di fabbrica o marchi di fabbrica registrati di Google Inc.
- Eye-Fi è un marchio di fabbrica di Eye-Fi, Inc.
- Inoltre i nomi del sistema e dei prodotti usati in questo manuale sono generalmente marchi di fabbrica o marchi di fabbrica registrati dei loro rispettivi sviluppatori o produttori. Tuttavia, i contrassegni TM o [®] potrebbero non essere usati in tutti i casi in questo manuale.



Ulteriori informazioni su questo prodotto e le risposte alle domande più frequenti sono reperibili sul nostro sito web di Assistenza Clienti.

Saber mais sobre a câmara (“Guia de Ajuda”)



“Guia de Ajuda” é um manual on-line. Pode ler o “Guia de Ajuda” no seu computador ou smartphone.

Consulte-o para instruções aprofundadas sobre muitas funções da câmara.

URL:

http://rd1.sony.net/help/dsc/1515/h_zz/



Visualizar o Guia

Esta câmara está equipada com um manual de instruções incorporado.

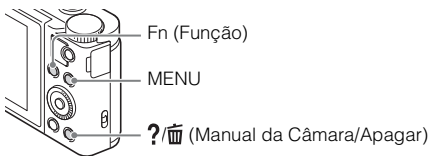

Manual da Câmera

A câmara exibe explicações sobre itens do MENU/Fn (Função) e os valores de definição.

- ① Prima o botão MENU ou no botão Fn (Função).
- ② Selecione o item desejado, depois carregue no botão ?/ (Manual da Câmera/Apagar).

Sugestão de fotografia

A câmara apresenta sugestões de fotografia para o modo de fotografia selecionado.

- ① Prima o botão (Manual da Câmara/Apagar) no modo de fotografia.
- ② Selecione a sugestão de fotografia desejada, depois prima no seletor de controlo.

A sugestão de fotografia é apresentada.

- Pode percorrer o ecrã usando / e alterar as sugestões de fotografia usando / .

AVISO

Para reduzir o risco de incêndio ou choque elétrico, não exponha a unidade à chuva ou à humidade.

INSTRUÇÕES DE SEGURANÇA IMPORTANTES -GUARDE ESTAS INSTRUÇÕES PERIGO PARA REDUZIR O RISCO DE INCÊNDIO OU CHOQUE ELÉTRICO, SIGA CUIDADOSAMENTE ESTAS INSTRUÇÕES

ATENÇÃO

Bateria

Se a bateria for indevidamente utilizada, a mesma pode rebentar, provocar um incêndio ou queimaduras químicas. Tenha em atenção as seguintes precauções.

- Não desmonte.
- Não esmague nem exponha a bateria a nenhum choque ou força como martelar, deixar cair, ou pisar a bateria.
- Não cause curto-circuitos e não toque com objetos metálicos nos terminais da bateria.
- Não exponha a uma temperatura superior a 60 °C como, por exemplo, à luz solar direta ou dentro de um automóvel estacionado ao sol.
- Não proceda à incineração nem queime.
- Não manuseie baterias de íões de lítio danificadas ou que estejam a derramar líquido.
- Certifique-se de que carrega a bateria, utilizando um carregador de bateria Sony autêntico ou um dispositivo que possa fazê-lo.

- Mantenha a bateria fora do alcance das crianças.
- Não molhe a bateria.
- Substitua-a apenas por outra do mesmo tipo ou por um tipo equivalente recomendado pela Sony.
- Desfaça-se imediatamente de baterias usadas, tal como descrito nas instruções.

I Adaptador de CA

Use a tomada de parede próxima quando usar o Adaptador de CA. Desligue imediatamente o Adaptador de CA da tomada de parede se ocorrer qualquer mau funcionamento durante a utilização do aparelho.

I Nota

Se a transferência de dados for interrompida a meio (falhar) devido a interferências eletromagnéticas ou eletricidade estática, reinicie a aplicação ou desligue e volte a ligar o cabo de comunicação (USB, etc.) de novo.

Este produto foi testado e está em conformidade com os limites estabelecidos no regulamento EMC relativamente à utilização de cabos com comprimento inferior a 3 metros.

Os campos magnéticos em frequências específicas podem influenciar a imagem e o som desta unidade.

Aviso para os clientes na Europa

I Nota para os clientes nos países que apliquem as Diretivas da UE

Fabricante: Sony Corporation, 1-7-1 Konan Minato-ku Tokyo, 108-0075 Japão

Para a conformidade dos produtos na EU: Sony Belgium, bijkantoor van Sony Europe Limited, Da Vincilaan 7-D1, 1935 Zaventem, Bélgica



Sony Corporation declara que este equipamento está conforme com os requisitos essenciais e outras disposições relevantes da Diretiva 1999/5/CE. Para mais informações, por favor consulte o seguinte URL:

<http://www.compliance.sony.de/>

I Tratamento de pilhas e equipamentos elétricos e eletrónicos no final da sua vida útil (Aplicável na União Europeia e em países Europeus com sistemas de recolha seletiva de resíduos)



Este símbolo, colocado no produto na pilha ou na sua embalagem, indica que estes produtos e pilhas não devem ser tratados como resíduos urbanos indiferenciados.

Em determinadas pilhas este símbolo pode ser usado em combinação com um símbolo químico. Os símbolos químicos para o mercúrio (Hg) ou chumbo (Pb) são adicionados se a pilha contiver mais de 0,0005% em mercúrio ou 0,004% em chumbo.

PT

Devem antes ser colocados num ponto de recolha destinado a resíduos de pilhas e acumuladores.

Assegurando-se que estes produtos e pilhas são corretamente depositadas, irá prevenir potenciais consequências negativas para o ambiente bem como para a saúde, que de outra forma poderiam ocorrer pelo mau manuseamento destes resíduos. A reciclagem dos materiais contribuirá para a conservação dos recursos naturais.

Se por motivos de segurança, desempenho ou proteção de dados, os produtos a necessitarem de uma ligação permanente a uma pilha integrada, esta só deve ser substituída por profissionais qualificados.

Acabado o período de vida útil dos produtos, coloque-os no ponto de recolha de produtos elétricos/eletrónicos de forma a garantir o tratamento adequado da bateria integrada.

Para as restantes pilhas, por favor, consulte as instruções do equipamento sobre a remoção da mesma. Deposite a bateria num ponto de recolha destinado a resíduos de pilhas e baterias.

Para informações mais detalhadas sobre a reciclagem deste produto, por favor contacte o município onde reside, os serviços de recolha de resíduos da sua área ou a loja onde adquiriu o produto ou a pilha.

Verificação dos itens fornecidos

O número entre parênteses indica o número de peças.

- Câmara (1)
- Bateria recarregável NP-BX1 (1)
- Cabo micro USB (1)
- Transformador de CA (1)
- Cabo de alimentação (fornecido em alguns países/regiões) (1)
- Correia de transporte para o pulso (1)
- Manual de instruções (este manual) (1)
- Wi-Fi Connection/One-touch (NFC) Guide (1)

Este guia explica as funções que exigem uma ligação Wi-Fi.

Para mais detalhes sobre funções Wi-Fi/funções Um só toque (NFC), consulte o “Wi-Fi Connection/One-touch (NFC) Guide” (fornecido) ou o “Guia de Ajuda” (página 2).

Sobre a definição de idioma

Altere o idioma do ecrã antes de utilizar a câmara se necessário (página 18).

Sobre as ilustrações

As ilustrações utilizadas neste manual são da DSC-HX90V salvo indicação em contrário.

Identificação dos componentes

DSC-HX90V/HX90/HX80

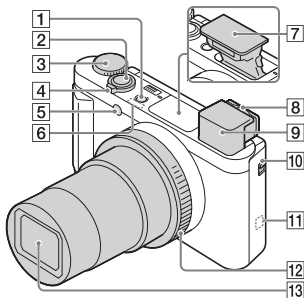

1 Botão ON/OFF (Alimentação)

2 Botão do obturador

3 Seletor de modo

i (Auto inteligente)/

i+ (Auto superior)/

P (Programa auto)/

A (Prioridade abertura)/

S (Prioridade obturador)/

M (Exposição manual)/

MR (Rechamar memória)/

F (Filme)/

i (iVarrer panorama)/

SCN (Seleção de cena)

4 Para fotografar:

Alavanca W/T (zoom)

Para visualização:

Alavanca **I** (Índice)/

alavanca zoom de reprodução

5 Luz do temporizador
automático/Iluminador AF

6 Recetor GPS (incorporado,
DSC-HX90V apenas)

7 Flash

- Não tape o flash com o seu dedo.
- Quando usar o flash, deslize o botão **F** (abertura do Flash). Se não usar o flash, carregue nele manualmente.

8 Alavanca de ajuste de dioptria

9 Visor

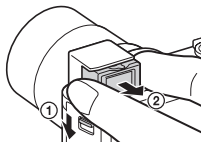

- Quando usar o visor, deslize para baixo o botão de abertura do visor (1), depois puxe a ocular do visor para fora até fazer clique (2).
- Quando olha para o visor, o modo de visor é ativado, e quando afasta a cara do visor, o modo de visualização volta para o modo de monitor.

10 Botão de abertura do visor

11 **N** (marca N)

- Toque na marca quando liga a câmara a um smartphone equipado com a função NFC.
- NFC (Near Field Communication) é uma norma internacional de tecnologia de comunicação sem fios de curto alcance.

12 Anel de controlo (DSC-HX90V/
HX90 apenas)

13 Objetiva

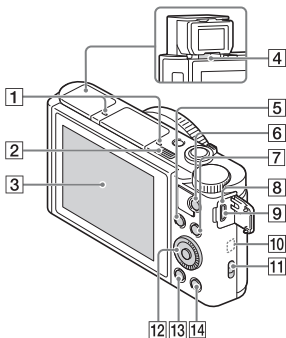

- 1** Microfone
- 2** Botão ⚡ (abertura do Flash)
- 3** Monitor
 - Pode ajustar o monitor para um ângulo facilmente visualizável e fotografar uma imagem de ângulo baixo ou fotografar um autorretrato enquanto observa o monitor.

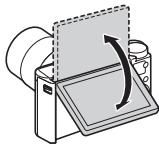

- 4** Sensor dos olhos
- 5** Para fotografar:
Botão Fn (Função)
- Para visualização:
Botão 📱 (Env. p/ Smartphone)
- 6** Botão MOVIE (Filme)
- 7** Botão MENU
- 8** Indicador luminoso de carga

- 9** Multi Terminal/Terminal Micro USB
 - Suporta dispositivo compatível com Micro USB.
- 10** Antena Wi-Fi (incorporada)
- 11** Gancho para a correia
- 12** Seletor de controle
- 13** Botão ▶ (Reprodução)
- 14** Botão ?/🗑️ (Manual da Câmera/Apagar)

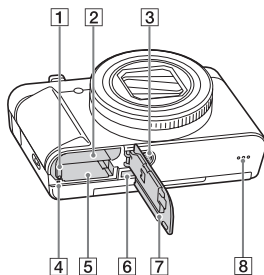

- 1** Alavanca de bloqueio da bateria
- 2** Ranhura de inserção da bateria
- 3** Orifício do encaixe do tripé
 - Usar um tripé com um parafuso com menos de 5,5 mm de comprimento. Caso contrário, não consegue prender firmemente a câmera, e podem ocorrer danos a esta.
- 4** Luz de acesso
- 5** Ranhura do cartão de memória
- 6** Micro tomada HDMI
- 7** Tampa da bateria/cartão de memória
- 8** Altifalante

DSC-WX500

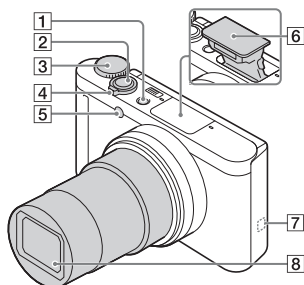

1 Botão ON/OFF (Alimentação)

2 Botão do obturador

3 Seletor de modo

i (Auto inteligente)/

i+ (Auto superior)/

P (Programa auto)/

A (Prioridade abertura)/

S (Prioridade obturador)/

M (Exposição manual)/

MR (Rechamar memória)/

F (Filme)/

i (iVarrer panorama)/

SCN (Seleção de cena)

4 Para fotografar:

Alavanca W/T (zoom)

Para visualização:

Alavanca (Índice)/

alavanca zoom de reprodução

5 Luz do temporizador automático/Iluminador AF

6 Flash

• Não tape o flash com o seu dedo.

• Quando usar o flash, deslize o botão (abertura do Flash). Se não usar o flash, carregue nele manualmente.

7 (marca N)

• Toque na marca quando liga a câmara a um smartphone equipado com a função NFC.

• NFC (Near Field Communication) é uma norma internacional de tecnologia de comunicação sem fios de curto alcance.

8 Objetiva

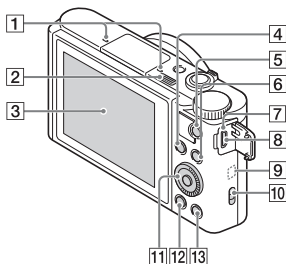





1 Microfone

2 Botão (abertura do Flash)

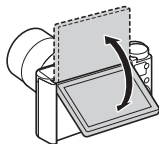
3 Monitor

• Pode ajustar o monitor para um ângulo facilmente visualizável e fotografar uma imagem de ângulo baixo ou fotografar um autorretrato enquanto observa o monitor.



- 4** Para fotografar:
Botão Fn (Função)
Para visualização:
Botão  (Env. p/ Smartphone)
- 5** Botão MOVIE (Filme)
- 6** Botão MENU
- 7** Indicador luminoso de carga
- 8** Multi Terminal/Terminal Micro USB
- Suporta dispositivo compatível com Micro USB.
- 9** Antena Wi-Fi (incorporada)
- 10** Gancho para a correia
- 11** Seletor de controlo
- 12** Botão  (Reprodução)
- 13** Botão  (Manual da Câmara/Apagar)

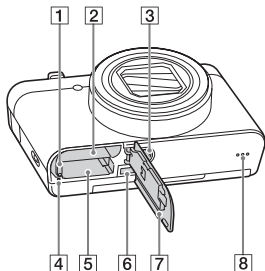

- 1** Alavanca de bloqueio da bateria
- 2** Ranhura de inserção da bateria
- 3** Orifício do encaixe do tripé
- Usar um tripé com um parafuso com menos de 5,5 mm de comprimento. Caso contrário, não consegue prender firmemente a câmara, e podem ocorrer danos a esta.
- 4** Luz de acesso
- 5** Ranhura do cartão de memória
- 6** Micro tomada HDMI
- 7** Tampa da bateria/cartão de memória
- 8** Altifalante

Inserir a bateria

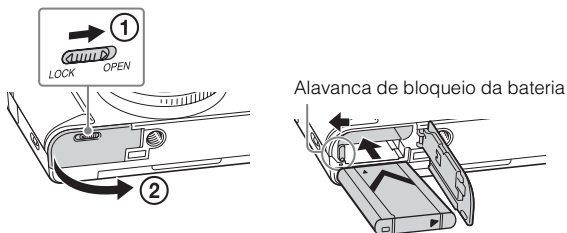

PT

1 Abra a tampa.

2 Insira a bateria.

- Enquanto prime a alavanca de bloqueio da bateria, insira a bateria como ilustrado. Certifique-se de que a alavanca de bloqueio da bateria bloqueia após a inserção.
- Fechar a tampa com a bateria inserida incorretamente pode danificar a câmara.

Carregar a bateria

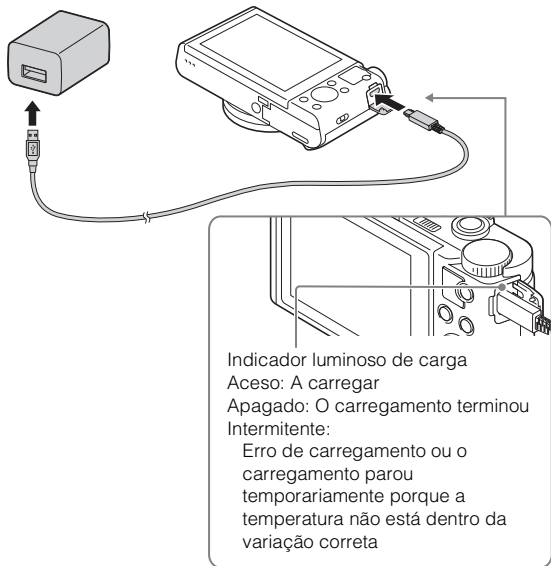

1 Ligue a câmara ao Transformador de CA (fornecido), utilizando o cabo micro USB (fornecido).

2 Ligue o Transformador de CA à tomada de parede.

O indicador luminoso de carga acende a cor de laranja e o carregamento inicia-se.

- Desligue a câmara enquanto carrega a bateria.
- Pode carregar a bateria mesmo quando estiver carregada parcialmente.
- Quando o indicador luminoso de carga pisca e o carregamento não tiver terminado, retire e volte a inserir a bateria.
- Em alguns países/regiões, ligue o cabo de alimentação ao Transformador de CA e ligue o Transformador de CA à tomada de parede.

Notas

- Se o indicador luminoso de carga na câmara piscar quando o Transformador de CA estiver ligado à tomada de parede, isso indica que o carregamento parou temporariamente porque a temperatura está fora da variação recomendada. Quando a temperatura regressa ao intervalo adequado, o carregamento reinicia-se. Recomendamos o carregamento da bateria a uma temperatura ambiente entre os 10°C a 30°C.
- A bateria pode não carregar eficazmente se a secção do terminal da bateria estiver suja. Neste caso, limpe qualquer pó ligeiramente usando um pano macio ou um cotonete para limpar a secção do terminal da bateria.
- Ligue o Transformador de CA (fornecido) à tomada de parede mais próxima. Se ocorrerem avarias enquanto usa o Transformador de CA, desligue imediatamente a ficha da tomada de parede para desligar da fonte de alimentação.
- Quando o carregamento tiver terminado, desligue o Transformador de CA da tomada de parede.
- Certifique-se de que usa apenas baterias, cabo micro USB (fornecido) e Transformador de CA (fornecido) genuínos da Sony.

PT

■ Tempo de carregamento (Carga completa)

O tempo de carregamento é de aproximadamente 230 min. usando o Transformador de CA (fornecido). A luz de carregamento acende e depois apaga-se imediatamente quando a bateria estiver totalmente carregada.

Notas

- O tempo de carregamento acima aplica-se quando carrega uma bateria totalmente descarregada a uma temperatura de 25°C. O carregamento pode demorar mais tempo dependendo das condições de utilização e circunstâncias.

■ Carregamento através da ligação a um computador

A bateria pode ser carregada ligando a câmara a um computador, utilizando o cabo micro USB. Ligue a câmara ao computador com a câmara desligada.

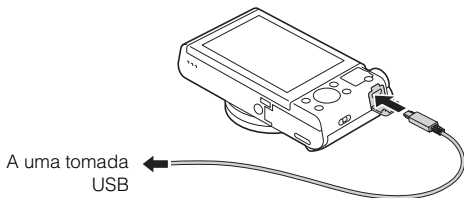

- Se ligar a câmara a um computador quando a alimentação estiver ligada, embora a bateria não seja carregada, a câmara será alimentada pelo computador, o que lhe permite importar imagens para um computador sem se preocupar sobre se a bateria fica sem carga.

Notas

- Se a câmara for ligada a um computador portátil que não está ligado a uma fonte de alimentação, o nível de carga da bateria do computador portátil diminui. Não carregue durante um período alargado de tempo.
- Não ligue/desligue nem reinicie o computador, nem o ative para sair do modo de suspensão quando uma ligação USB tiver sido estabelecida entre o computador e a câmara. Isso pode provocar a avaria da câmara. Antes de ligar/desligar, reiniciar o computador ou despertar o computador do modo de suspensão, desligue a câmara e o computador.
- Não são dadas garantias quanto ao carregamento utilizando um computador personalizado ou um computador modificado.

■ Duração da bateria e número de imagens que podem ser gravadas e reproduzidas

DSC-HX90V/HX90/HX80:

		Duração da bateria	Número de imagens
Fotografia (imagens fixas)	Monitor	—	Aprox. 390 imagens
	Visor	—	Aprox. 360 imagens
Filmagem típica de filme	Monitor	Aprox. 70 min.	—
	Visor	Aprox. 75 min.	—
Filmagem contínua de filme	Monitor	Aprox. 105 min.	—
	Visor	Aprox. 115 min.	—
Visualização (imagens fixas)		Aprox. 290 min.	Aprox. 5800 imagens

DSC-WX500:

		Duração da bateria	Número de imagens
Fotografia (imagens fixas)		—	Aprox. 400 imagens
Filmagem típica de filme		Aprox. 75 min.	—
Filmagem contínua de filme		Aprox. 110 min.	—
Visualização (imagens fixas)		Aprox. 330 min.	Aprox. 6600 imagens

Notas

- O número de imagens acima aplica-se quando a bateria estiver totalmente carregada. O número de imagens pode diminuir dependendo das condições de utilização.
- O número de imagens que podem ser gravadas é para fotografia sob as seguintes condições:
 - Utilização de Memory Stick PRO Duo™ (Mark2) da Sony (vendido separadamente)
 - A bateria é usada a uma temperatura ambiente de 25°C.
 - [GPS Lig/Deslig] está definido para [Desligado] (DSC-HX90V apenas)
 - [Qualidade Exibição] está definida para [Normal]
- O número para “Fotografia (imagens fixas)” baseia-se na norma CIPA e é para fotografar sob as seguintes condições:
(CIPA: Camera & Imaging Products Association)
 - DISP está regulado para [Vis. Todas Info.].
 - Disparar uma vez a cada 30 segundos.
 - O zoom é comutado alternadamente entre as pontas W e T.
 - O flash dispara uma vez em cada duas.
 - A alimentação liga-se e desliga-se uma vez em cada dez.

- O número de minutos para gravação de filme baseia-se na norma CIPA, e é para filmagem nas seguintes condições:
 - [📹] Definição. Gravação]: 60i 17M(FH)/50i 17M(FH)
 - Filmagem típica de filme: A duração da bateria baseia-se em iniciar/parar a filmagem, fazer zoom, ligar/desligar, etc. repetidamente.
 - Filmagem contínua de filme: A duração da bateria baseia-se em filmagem sem parar até o limite (29 minutos) ter sido atingido e depois continuada premindo novamente o botão MOVIE. Outras funções como zoom, não são operadas.

Inserção de um cartão de memória (vendido separadamente)

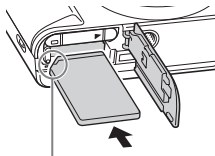
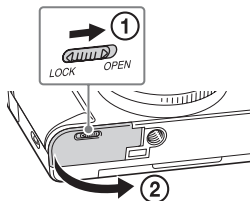

Certifique-se de que o canto com o entalhe está virado corretamente.

1 Abra a tampa.

2 Insira o cartão de memória.

- Com o canto com o entalhe virado como ilustrado, insira o cartão de memória até encaixar no lugar.

3 Feche a tampa.

■ Cartões de memória que podem ser usados

Cartão de memória	Para imagens fixas	Para filmes		
		MP4	AVCHD	XAVC S
Memory Stick PRO Duo	✓	✓	✓ (Mark2 apenas)	—
Memory Stick PRO-HG Duo™	✓	✓	✓	—
Memory Stick Micro™ (M2)	✓	✓	✓ (Mark2 apenas)	—
Cartão de memória SD	✓	✓*1	✓*1	—
Cartão de memória SDHC				
Cartão de memória SDXC	✓	✓*1	✓*1	✓*2
Cartão de memória microSD	✓	✓*1	✓*1	—
Cartão de memória microSDHC				
Cartão de memória microSDXC	✓	✓*1	✓*1	✓*2

*1 Velocidade do SD Classe 4: **CLASS 4** ou superior, ou Velocidade UHS Classe 1: **U1** ou superior

*2 Os cartões de memória que cumprem todas as seguintes condições:

- Capacidade de 64 GB ou mais
- Velocidade do SD Classe 10: **CLASS 10** ou Velocidade UHS Classe 1: **U1** ou superior

- Para mais detalhes sobre o número de imagens fixas graváveis e duração de gravação de filmes, consulte as páginas 33 a 34. Verifique as tabelas para selecionar um cartão de memória com a capacidade desejada.

Notas

- Não há garantia de que todos os cartões de memória funcionem corretamente. Em relação a cartões de memória produzidos por fabricantes sem ser a Sony, consulte os fabricantes dos produtos.
- Quando utilizar os cartões de memória Memory Stick Micro ou microSD com esta câmara, certifique-se de que utiliza o adaptador apropriado.

■ Para retirar o cartão de memória/bateria

Cartão de memória: Carregue no cartão de memória para dentro uma vez para o ejetar.

Bateria: Deslize a alavanca de bloqueio da bateria. Certifique-se de que não deixa cair a bateria.

Notas

- Nunca retire o cartão de memória/bateria quando a luz de acesso (página 8, 10) estiver acesa. Isto pode causar danos aos dados no cartão de memória.

Definir o idioma e o relógio

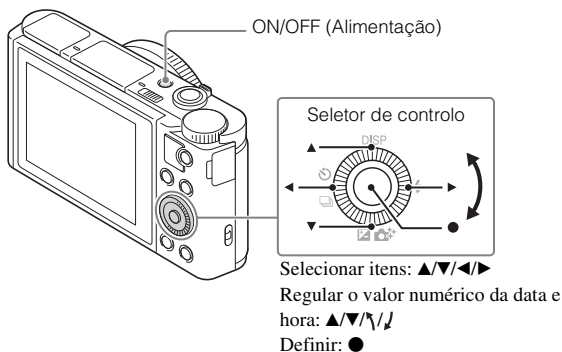

1 Prima o botão ON/OFF (Alimentação).

Visualiza-se o ecrã de definição de idioma quando liga a câmara pela primeira vez.

- Pode demorar algum tempo para a alimentação ligar e permitir a operação.

2 Selecione um idioma desejado, depois prima ● no seletor de controlo.

Visualiza-se o ecrã de definição da Data e Hora.

3 Verifique se [Confirmar] está selecionado no ecrã, depois prima ●.

- 4 Selecione uma localização geográfica desejada seguindo as instruções no ecrã, depois prima ●.
- 5 Defina [Hora de verão], [Data/Hora] e [Formato de Data], depois prima ●.
 - Quando definir [Data/Hora], meia-noite é 12:00 AM, e meio-dia é 12:00 PM.
- 6 Verifique se [Confirmar] está selecionado, depois prima ●.

Fotografar imagens fixas/gravar filmes

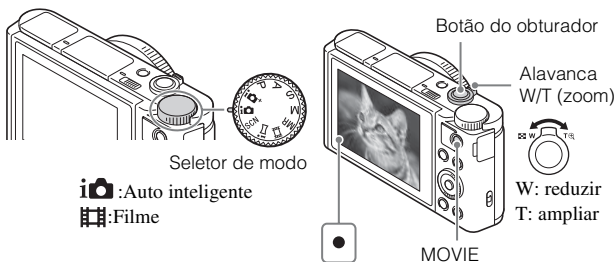

Fotografar imagens fixas

- 1 Prima o botão do obturador até meio curso para focar. Quando a imagem estiver focada, soa um sinal sonoro e o indicador ● acende.
- 2 Prima totalmente o botão do obturador para fotografar uma imagem.

Gravar filmes

- 1 Prima o botão MOVIE (Filme) para iniciar a gravação.
 - Use a alavanca W/T (zoom) para mudar a escala de zoom.
- 2 Prima novamente o botão MOVIE para parar a gravação.

Notas

- Quando usar a função de zoom enquanto grava um filme, o som da câmara a funcionar será gravado. O som da câmara tende a ser gravado particularmente quando [Velocidade do Zoom] estiver definida para [Rápida] e quando [Fun. Zoom no Anel] estiver definida para [Rápido]. O som do botão MOVIE a funcionar pode também ser gravado quando tiver terminado a gravação do filme.
- O alcance da fotografia panorâmica pode ser reduzido, dependendo do motivo ou forma como é fotografado. Por conseguinte, mesmo quando [360°] estiver definido para fotografia panorâmica, a imagem gravada pode ser inferior a 360 graus.
- Filmagem contínua de filme é possível durante aproximadamente 29 minutos de uma vez com as predefinições da câmara e quando a temperatura ambiente for de aproximadamente 25 °C. Quando a gravação de filme tiver terminado, pode reiniciar a gravação voltando a premir o botão MOVIE. A gravação pode parar para proteger a câmara dependendo da temperatura ambiente.

Visualizar imagens

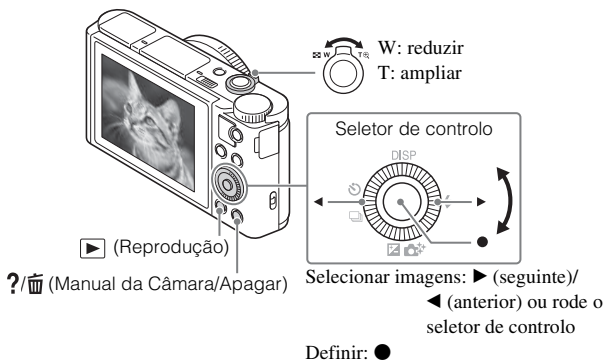

1 Prima o botão ▶ (Reprodução).

■ Selecionar a imagem seguinte/anterior

Selecione uma imagem premindo ► (seguinte)/◄ (anterior) no seletor de controlo ou rodando o seletor de controlo. Prima ● no centro do seletor de controlo para ver filmes.

■ Apagar uma imagem

- ① Prima o botão ?/🗑️ (Manual da Câmara/Apagar).
- ② Selecione [Apagar] com ▲ no seletor de controlo, depois prima ●.

■ Voltar para fotografia de imagens

Prima o botão do obturador até meio.

Introdução de outras funções

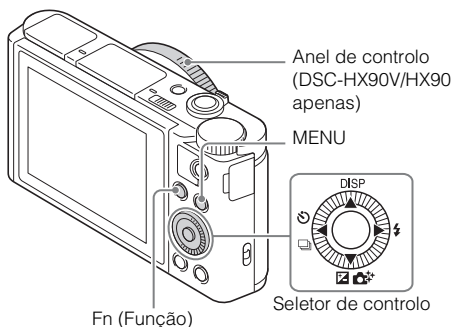

■ Seletor de controlo

DISP (Ver Conteúdo): Permite-lhe mudar a visualização do ecrã.

📷/📷 (Modo de avanço): Permite-lhe comutar entre métodos de fotografia, como fotografia simples, fotografia contínua ou fotografia bracket.

📷/📷 (Comp. exposição/Criatividade Foto): Permite-lhe ajustar a luminosidade da imagem./Permite-lhe operar a câmara intuitivamente e fotografar facilmente imagens criativas.

⚡ (Modo flash): Permite-lhe selecionar um modo de flash para imagens fixas.

■ Botão Fn (Função)

Permite-lhe registar 12 funções e rechamar essas funções quando filmar.







- ① Carregue no botão Fn (Função).
- ② Selecione a função desejada carregando em ▲/▼/◀/▶ no seletor de controlo.
- ③ Selecione o valor de definição rodando o seletor de controlo ou o anel de controlo.





■ Anel de controlo (DSC-HX90V/HX90 apenas)

As suas funções favoritas podem ser atribuídas ao anel de controlo. Quando fotografar, as definições estabelecidas podem ser alteradas apenas ao rodar o anel de controlo.

Itens do Menu



(Definições da Câmara)

 Tamanho imagem	Seleciona o tamanho das imagens fixas.
 Rácio aspeto	Seleciona o rácio de aspeto das imagens fixas.
 Qualidade	Seleciona a qualidade de imagem das imagens fixas.
Panorama: tamanho	Seleciona o tamanho das imagens panorâmicas.
Panorama: direção	Define a direção de fotografia das imagens panorâmicas.
 Formato ficheiro	Seleciona o formato de ficheiro de filme.
 Defín. Gravação	Seleciona o tamanho de fotograma do filme gravado.
Modo de avanço	Define o modo de avanço, como para fotografia contínua.
Definições Bracket (DSC-HX90V/HX90/HX80 apenas)	Define fotografia com temporizador automático no modo bracket, sequência de fotografia para bracketing de exposição e bracketing de equilíbrio de brancos.
Modo flash	Define as definições do flash.
Compens. Flash (DSC-HX90V/HX90/HX80 apenas)	Ajusta a intensidade da saída do flash.
Red.olho verm.	Reduz o fenómeno dos olhos vermelhos quando usar o flash.
Modo de Focagem (DSC-HX90V/HX90 apenas)	Seleciona o método de focagem.
Área de Focagem	Seleciona a área de focagem.
 Iluminador AF	Define o iluminador AF, que proporciona luz para uma cena escura para ajudar a focar.
Comp. exposição	Compensa a luminosidade de toda a imagem.
ISO	Ajusta a sensibilidade luminosa.
Modo do medidor	Seleciona o método de medição da luminosidade.
Equil brancos	Ajusta os tons da cor de uma imagem.

DRO/HDR Auto (DSC-HX90V/HX90/ HX80 apenas)	Compensa automaticamente a luminosidade e o contraste.
Modo criativo (DSC-HX90V/HX90/ HX80 apenas)	Seleciona o processamento da imagem desejado. Pode também ajustar o contraste, saturação e nitidez.
Efeito de imagem	Seleciona o filtro de efeito desejado para obter uma expressão mais impressionante e artística.
Amplificador Focagem (DSC-HX90V/HX90 apenas)	Amplia a imagem antes de fotografar para que possa verificar o foco.
 Alta ISO RR (DSC-HX90V/HX90/ HX80 apenas)	Define o processamento de redução de ruído para fotografia de alta sensibilidade.
Rastreo AF central	Define a função para localizar um motivo e continuar a focar quando carrega no botão central no ecrã de fotografia.
Sor./Det. cara	Seleciona para detetar caras e ajustar automaticamente várias definições. Define para soltar automaticamente o obturador quando for detetado um sorriso.
 Efeito Pele Suave	Define o Efeito de Pele Suave e o nível do efeito.
 Enquadr. Autom.	Analisa a cena quando capta caras, grandes planos ou motivos localizados pela função rastreo AF, e corta automaticamente e guarda outra cópia da imagem com uma composição mais impressionante.
Seleção de cena	Seleciona definições predefinidas para corresponder às várias condições de cena.
Filme	Seleciona o modo de fotografia apropriado ao motivo ou efeito.
 SteadyShot	Define SteadyShot para filmar filmes.
 Obtur. Lento Auto	Define a função que ajusta automaticamente a velocidade do obturador seguindo a luminosidade do ambiente no modo de filme.
Nível Referência Mic.	Seleciona o nível do microfone durante a gravação de filme.

Reduç. Ruído Vento	Reduz o ruído do vento durante a gravação de filme.
Lista dicas fotografia	Mostra a lista de sugestões de fotografia.
Rechamar memória	Seleciona uma definição registada previamente quando o seletor de modo estiver definido para MR (Rechamar memória).
Memória	Regista os modos ou definições da câmara desejados.

(Definições Personaliz.)

Zebra	Apresenta listras para ajustar a luminosidade.
 MF Assistida (DSC-HX90V/HX90 apenas)	Apresenta uma imagem ampliada quando focar manualmente.
Tempo Amplia. Foco (DSC-HX90V/HX90 apenas)	Define a duração de tempo em que a imagem será apresentada numa forma ampliada.
Linha grelha	Define uma visualização de linha de grelha para permitir o alinhamento a um contorno estrutural.
 Vis. do marcador	Define se visualiza o marcador no monitor quando grava filmes.
 Defín. marcador	Define o marcador visualizado no monitor quando grava filmes.
Revisão auto	Define a revisão auto para visualizar a imagem captada após a fotografia.
Botão DISP	Define o tipo de informação a visualizar no monitor ou no visor* premindo DISP no seletor de controlo. * DSC-HX90V/HX90/HX80 apenas
Nível Saliência (DSC-HX90V/HX90 apenas)	Aumenta o contorno das variações focadas com uma cor específica quando foca manualmente.
Cor Saliência (DSC-HX90V/HX90 apenas)	Define a cor usada para a função de saliência.
Guia Def. Exposição	Define o guia visualizado quando as definições de exposição são alteradas no ecrã de fotografia.

Velocidade do Zoom	Define a velocidade de zoom quando opera a alavanca de zoom.
Definições de Zoom	Define se usa o Zoom de Imagem Clara e Zoom Digital quando fizer zoom.
FINDER/MONITOR (DSC-HX90V/HX90/HX80 apenas)	Define o método de comutação entre o visor e o monitor.
Disparar sem cartão	Define se dispara o obturador quando um cartão de memória não estiver inserido.
Autorretr./Temp. A.	Define se usa um temporizador automático com atraso de 3 segundos quando o ecrã estiver inclinado para cima cerca de 180 graus.
Registo Caras	Regista ou muda a pessoa a receber prioridade no foco.
 Escrever Data	Define se grava ou não a data em uma imagem fixa.
Defin. Menu Função	Personaliza as funções visualizadas quando o botão Fn (Função) for carregado.
Defin. Tecla Person.	Atribui uma função desejada ao botão e anel de controlo*. * DSC-HX90V/HX90 apenas
Fun. Zoom no Anel (DSC-HX90V/HX90 apenas)	Define a função de zoom do anel de controlo. Quando seleciona [Rápido], a posição do zoom desloca-se conforme o grau de rotação do anel de controlo. Quando seleciona [Passo], pode deslocar uma posição de zoom para um ponto fixado da distância focal.
Botão MOVIE	Define se ativa sempre o botão MOVIE.

(Sem fios)

Env. p/ Smartphone	Transfere imagens para visualizar num smartphone.
Enviar ao Computad.	Faz cópias de segurança das imagens transferindo-as para um computador ligado à uma rede.
Visualizar na TV	Pode ver imagens numa TV ligada à rede.
Um só toque(NFC)	Atribui uma aplicação para Um só toque (NFC). Pode chamar a aplicação quando fotografar aproximando à câmara um smartphone com NFC.
Modo avião	Pode definir este dispositivo para não executar comunicações sem fios e funções de GPS*. * DSC-HX90V apenas
Premir WPS	Pode registar facilmente o ponto de acesso para a câmara carregando no botão WPS.
Defin. Ponto Acesso	Pode registar manualmente o seu ponto de acesso.
Edit. Nome Disposit.	Pode alterar o nome do dispositivo em Wi-Fi Direct, etc.
Mostrar Ender. MAC	Mostra o endereço MAC da câmara.
Repôr SSID/Senha	Repõe o SSID e senha da ligação smartphone.
Repôr Defin. de Rede	Repõe todas as definições de rede.

(Aplicação)

Lista de Aplicações	Mostra a lista de aplicações. Pode seleccionar a aplicação que pretende usar.
Introdução	Mostra as instruções sobre a utilização da aplicação.

(Reprodução)

Apagar	Apaga uma imagem.
Modo de Visualiz.	Define a forma em que as imagens são agrupadas para reprodução.
Índice de imagens	Apresenta múltiplas imagens ao mesmo tempo.
Rotação de Exibição (DSC-HX90V/HX90/HX80 apenas)	Define a direção de reprodução da imagem de gravação.
Apresen slides	Mostra uma apresentação de slides.
Rodar	Roda a imagem.
 Ampliar	Amplia as imagens de reprodução.
Repr. Imag. Fixa 4K	Emite imagens fixas em resolução de 4K para uma TV com HDMI que suporta 4K.
Proteger	Protege as imagens.
Ajuste Interv. Mov.	Ajusta o intervalo para mostrar a localização dos motivos em [Vídeo Grav. c/ Mov.], em que a localização do movimento do motivo será mostrada quando reproduzir filmes.
Marcar p/ impr.	Acrescenta uma marca de ordem de impressão para uma imagem fixa.
Efeito de Beleza	Retoca a cara de uma pessoa numa imagem fixa e guarda a imagem retocada como uma nova imagem.

(Configuração)

Brilho Monitor	Define a luminosidade do monitor.
Luminosidade visor. (DSC-HX90V/HX90/HX80 apenas)	Define a luminosidade do visor eletrônico.
Temperat. Cor Visor (DSC-HX90V/HX90/HX80 apenas)	Define a temperatura de cor do visor.
Definições volume	Define o volume para reprodução de filme.
Sinais áudio	Define o som de funcionamento da câmara.

Definições GPS (DSC-HX90V apenas)	Define a função de GPS.
Carregar definições	Define a função de envio da câmara quando usar um cartão Eye-Fi.
Menu Mosaico	Define se visualiza o menu mosaico cada vez que premir o botão MENU.
Guia Selet. de Modo	Liga ou desliga o guia do seletor de modo (a explicação de cada modo de fotografia).
Confirm apagar	Define se Apagar ou Cancelar está pré-selecionado no ecrã de confirmação de Apagar.
Qualidade Exibição	Define a qualidade de visualização.
Temp. In. Poup. Ene.	Define a duração de tempo até a câmara desligar automaticamente.
Funç. p/ VF fechado (DSC-HX90V/HX90/HX80 apenas)	Define se desliga a alimentação quando o visor estiver fechado.
Seletor PAL/NTSC (apenas em modelos compatíveis com 1080 50i)	Ao mudar o formato de TV do dispositivo, é possível filmar num formato de filme diferente.
Modo demo	Define a reprodução da demonstração de um filme para ligada ou desligada.
Definições HDMI	Define as definições HDMI.
Ligação USB	Define o método de ligação USB.
Definição LUN USB	Aumenta a compatibilidade limitando as funções da ligação USB. Defina para [Multi] em condições normais e para [Único] apenas quando a ligação entre a câmara e um computador ou componente AV não puder ser estabelecida.
Fornec. Energ. USB	Define se fornece ou não energia através de ligação USB.
 Idioma	Seleciona o idioma.
Conf Data/Hora	Define data e hora e a Hora de Verão.
Definição de Área	Define o local de utilização.

Formatar	Formata o cartão de memória.
N.º ficheiro	Define o método usado para atribuir números de ficheiro a imagens fixas e filmes.
Selec.pasta GRAV	Muda a pasta selecionada para guardar imagens fixas e filmes (MP4).
Nova pasta	Cria uma nova pasta para guardar imagens fixas e filmes (MP4).
Nome da pasta	Define o formato de pasta para imagens fixas.
Recuperar imag.DB	Recupera o ficheiro da base de dados de imagens e permite gravar e reproduzir.
Mostr. Info. Suporte	Apresenta o tempo de gravação restante dos filmes e o número de imagens fixas graváveis no cartão de memória.
Versão	Apresenta a versão de software da câmara.
Repor Definições	Restaura as definições para as suas predefinições.

Funcionalidades de PlayMemories Home™

O software PlayMemories Home permite-lhe importar imagens fixas e filmes para o seu computador e usá-los. PlayMemories Home é necessário para importar filmes XAVC S e filmes AVCHD para o seu computador.

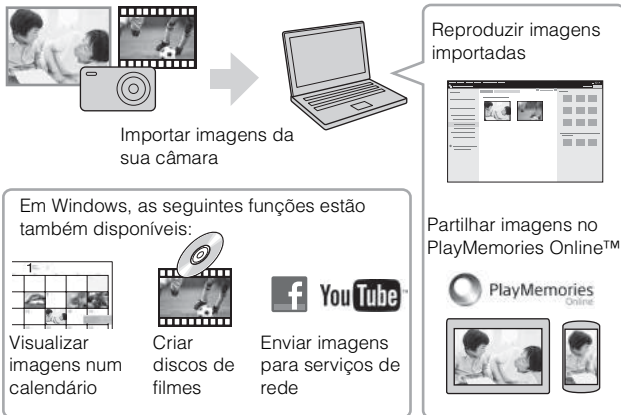

PT

Notas

- É necessária uma ligação à Internet para instalar PlayMemories Home.
- É necessária uma ligação à Internet para usar PlayMemories Online ou outros serviços de rede. PlayMemories Online ou outros serviços de rede podem não estar disponíveis em alguns países ou regiões.
- Use o seguinte URL para aplicações Mac:
<http://www.sony.co.jp/imsoft/Mac/>
- Se o software PMB (Picture Motion Browser), fornecido com modelos lançados antes de 2011, já tiver sido instalado no seu computador, PlayMemories Home irá substituí-lo durante a instalação. Use PlayMemories Home, o software sucessor de PMB.

■ Requisitos do sistema

Pode encontrar os requisitos do sistema para o software no seguinte URL:
<http://www.sony.net/pcenv/>



■ Instalar PlayMemories Home num computador

1 Utilizando o browser da Internet no seu computador, visite o seguinte URL, e em seguida instale PlayMemories Home.

<http://www.sony.net/pm/>

- Para mais detalhes sobre PlayMemories Home, consulte a seguinte página de apoio do PlayMemories Home (inglês apenas):
<http://www.sony.co.jp/pmh-se/>
- Quando a instalação estiver concluída, PlayMemories Home inicia.

2 Ligue a câmara ao seu computador usando o cabo micro USB (fornecido).

- Novas funções podem ser instaladas em PlayMemories Home. Ligue a câmara ao seu computador mesmo se PlayMemories Home já estiver instalado no seu computador.
-

Notas

- Não desligue o cabo micro USB (fornecido) da câmara enquanto o ecrã de operação ou o ecrã de acesso for visualizado. Ao fazê-lo pode danificar os dados.
- Para desligar a câmara do computador, clique em  na barra de tarefas, depois clique em [Ejectar DSC-HX90V], [Ejectar DSC-HX90], [Ejectar DSC-HX80] ou [Ejectar DSC-WX500].

Adicionar funções à câmara

Pode adicionar as funções desejadas para a sua câmara ligando ao Website de transferência de aplicações  (PlayMemories Camera Apps™) através da Internet.

<http://www.sony.net/pmca/>

- Após instalar uma aplicação, pode chamar a aplicação aproximando um smartphone Android com NFC à marca N na câmara, usando a função [Um só toque(NFC)].

PT

Número de imagens fixas e tempo de gravação de filmes

O número de imagens fixas e tempo de gravação podem variar dependendo das condições de fotografia e do cartão de memória.

■ Imagens fixas

[ Tamanho imagem]: L: 18M

Quando [ Rácio aspeto] estiver definido para [4:3]*

Qualidade \ Capacidade	2 GB
Standard	400 imagens
Fina	280 imagens

* Quando o [ Rácio aspeto] estiver definido sem ser para [4:3], pode gravar mais imagens do que o indicado acima.

Filmes

A tabela abaixo mostra os tempos de gravação totais aproximados usando um cartão de memória formatado com esta câmara.

(h (hora), m (minuto))

Defin. Gravação \ Capacidade	2 GB	64 GB
60p 50M/50p 50M	—	2 h 35 m
30p 50M/25p 50M	—	2 h 35 m
24p 50M*	—	2 h 35 m
60i 24M(FX)/50i 24M(FX)	9 m	6 h
60i 17M(FH)/50i 17M(FH)	10 m	8 h 15 m
60p 28M(PS)/50p 28M(PS)	8 m	5 h 5 m
24p 24M(FX)/25p 24M(FX)	9 m	6 h
24p 17M(FH)/25p 17M(FH)	10 m	8 h 15 m
1920×1080 60p 28M/ 1920×1080 50p 28M	8 m	5 h 20 m
1920×1080 30p 16M/ 1920×1080 25p 16M	10 m	8 h 25 m
1280×720 30p 6M/ 1280×720 25p 6M	30 m	22 h

* apenas em modelos compatíveis com 1080 60i

- Filmagem contínua é possível durante aproximadamente 29 minutos (um limite da especificação do produto). O tempo máximo de gravação contínua de um filme do formato MP4 (28M) é de cerca de 20 minutos (limitado pela restrição de tamanho de ficheiro de 4 GB).
- O tempo de gravação de filmes varia porque a câmara está equipada com VBR (Variable Bit-Rate (taxa de bits variável)), que ajusta automaticamente a qualidade da imagem dependendo da cena de filmagem. Quando grava um motivo em movimento rápido, a imagem é mais clara mas o tempo de gravação mais curto porque é necessária mais memória para gravação. O tempo de gravação varia também dependendo das condições de filmagem, do motivo ou das definições de qualidade/tamanho da imagem.

Notas sobre a utilização da câmara

Funções incorporadas nesta câmara

- Este manual descreve cada uma das funções de dispositivos compatíveis/incompatíveis com a função GPS, dispositivos compatíveis com 1080 60i e dispositivos compatíveis com 1080 50i.
 - Para determinar se a sua câmara suporta a função de GPS, verifique o nome de modelo da sua câmara.
Compatível com GPS: DSC-HX90V
Incompatível com GPS: DSC-HX90, DSC-HX80, DSC-WX500
 - Para verificar se a sua câmara é um dispositivo compatível com 1080 60i ou um dispositivo compatível com 1080 50i, verifique as seguintes marcas na parte inferior da câmara.
Dispositivo compatível com 1080 60i: 60i
Dispositivo compatível com 1080 50i: 50i
- Esta câmara é compatível com filmes de formato 1080 60p ou 50p. Ao contrário dos modos de gravação normais até agora, que gravam num método de entrelaçamento, esta câmara grava usando um método progressivo. Isso aumenta a resolução e oferece uma imagem mais suave e mais realista. Filmes gravados no formato 1080 60p/1080 50p podem ser reproduzidos apenas em dispositivos que suportam 1080 60p/1080 50p.
- Quando estiver a bordo de um avião, defina [Modo avião] para [Lig.]

Sobre dispositivos compatíveis com GPS (DSC-HX90V apenas)

- Use GPS em conformidade com os regulamentos dos países e regiões onde o usa.
- Se não gravar a informação de localização, defina [GPS Lig/Deslig] para [Desligado].

Sobre a utilização e cuidados

Evite o manuseamento grosseiro, desmontagem, modificação, choque físico, ou impacto como martelar, deixar cair ou pisar no produto. Tenha particular cuidado com a objetiva.

Notas sobre a gravação/reprodução

- Antes de iniciar a gravação, faça uma gravação experimental para se certificar de que a câmara está a funcionar corretamente.
- A câmara não é à prova de pó, de salpicos nem à prova de água.
- Não aponte a câmara diretamente para o sol ou outra luz intensa. Pode provocar uma avaria da câmara.
- Se ocorrer condensação da humidade, retire-a antes de usar a câmara.
- Não sacuda nem dê uma pancada na câmara. Pode provocar uma avaria e pode não ser capaz de gravar imagens. Para além disso, o suporte de gravação pode tornar-se inutilizável ou os dados da imagem podem ficar danificados.

Não utilizar/guardar a câmara nos seguintes locais

- Num local extremamente quente, frio ou húmido
Em locais tais como num automóvel estacionado ao sol, o corpo da câmara pode ficar deformado e isso pode causar avarias.
- Guardar sob luz solar direta ou perto de um aquecedor
O corpo da câmara pode ficar sem cor ou deformado e isso pode causar avarias.
- Em local sujeito a vibração oscilante
- Perto de um local que produz ondas de rádio intensas, emite radiação ou num lugar com forte magnetismo. Caso contrário, a câmara pode não gravar ou reproduzir imagens corretamente.
- Em locais com areia ou poeira
Tenha cuidado para não deixar que areia ou poeira penetre na câmara. Pode causar a avaria da câmara e em certos casos esta avaria pode não ser reparável.

Sobre o transporte

- Não se sente numa cadeira ou outro local com a câmara no bolso traseiro da sua calça ou saia, dado que isso pode provocar um mau funcionamento ou danificar a câmara.

Objetiva ZEISS

A câmara está equipada com uma lente ZEISS que é capaz de reproduzir imagens nítidas com excelente contraste. A lente para a câmara foi produzida segundo um sistema de garantia de qualidade certificado por ZEISS de acordo com as normas de qualidade de ZEISS na Alemanha.

Notas sobre o monitor, visor eletrónico (DSC-HX90V/HX90/HX80 apenas) e objetiva

- O monitor e visor eletrónico são fabricados usando tecnologia com uma precisão extremamente alta, pelo que mais de 99,99% dos píxeis estão operacionais para utilização efetiva. Contudo, pode haver alguns pequenos pontos pretos e/ou pontos brilhantes (brancos, vermelhos, azuis ou verdes) que podem aparecer no monitor e visor eletrónico. Estes pontos são um resultado normal do processo de fabrico e não afetam a gravação.
- Não segure na câmara pelo monitor ou pelo visor.
- Tenha cuidado para que os seus dedos ou outros objetos não sejam apanhados na objetiva quando a opera.
- Tenha cuidado para que o seu dedo não fique no caminho quando carrega o visor para baixo.
- Não carregue no visor com força quando a ocular estiver puxada para fora.
- Se entrar água, pó ou areia para a unidade do visor, isso pode causar uma avaria.

Notas sobre fotografia com o visor (DSC-HX90V/HX90/HX80 apenas)

Esta câmara está equipada com um visor eletroluminescente orgânico com elevada resolução e elevado contraste. A câmara foi concebida para oferecer um visor facilmente visualizável equilibrando adequadamente vários elementos.

- A imagem pode estar ligeiramente distorcida próximo dos cantos do visor. Não se trata de um mau funcionamento. Quando quiser verificar cada detalhe de toda a composição, pode também usar o monitor.
- Se fizer panning da câmara enquanto olha para o visor ou desloca os seus olhos à volta, a imagem no visor pode ficar distorcida ou a cor da imagem pode alterar-se. Esta é uma característica da objetiva ou dispositivo de visualização e não se trata de um mau funcionamento. Quando fotografar uma imagem, recomendamos que olhe para a área central do visor.

Notas sobre o flash

- Não transporte a câmara segurando na unidade do flash, nem use força excessiva sobre ele.
- Se entrar água, pó ou areia para a unidade do flash aberta, isso pode causar uma avaria.
- Tenha cuidado para que o seu dedo não fique no caminho quando fechar o flash.

Acessórios Sony

Use apenas acessórios genuínos da marca Sony, caso contrário pode causar uma avaria. Os acessórios da marca Sony podem não ser comercializados em alguns países ou regiões.

Sobre a temperatura da câmara

A sua câmara e bateria podem ficar quentes devido ao uso continuado, mas não se trata de um mau funcionamento.

Sobre a proteção de sobreaquecimento

Dependendo da temperatura da câmara e da bateria, pode ser incapaz de gravar filmes ou a alimentação desligar automaticamente para proteger a câmara. Será visualizada uma mensagem no ecrã antes de a alimentação desligar ou pode deixar de gravar filmes. Neste caso, deixe a alimentação desligada e espere até a temperatura da câmara e da bateria baixar. Se ligar a alimentação sem deixar a câmara e a bateria arrefecerem o suficiente, a alimentação pode voltar a desligar ou pode ser incapaz de gravar filmes.

Sobre o carregamento da bateria

- Se carregar uma bateria que não tenha sido usada durante um longo período de tempo, pode não ser capaz de a carregar até à capacidade adequada. Isto deve-se às características da bateria. Volte a carregar a bateria.
- Baterias que não tenham sido usadas durante mais de um ano podem ter ficado deterioradas.

Aviso sobre direitos de autor

Programas de televisão, filmes, cassetes de vídeo e outros materiais podem estar protegidos por direitos de autor. A gravação não autorizada destes materiais poderá contrariar o disposto nas leis de direitos de autor.

Não há garantia no caso de conteúdo danificado ou falhas de gravação

A Sony não pode oferecer garantias no caso de falha de gravação ou perda ou danos das imagens gravadas ou dos dados de áudio devido a um mau funcionamento da câmara ou do suporte de gravação, etc. Recomendamos a cópia de segurança de dados importantes.

Limpeza da superfície da câmara

Limpe a superfície da câmara com um pano macio ligeiramente humedecido em água, depois limpe a superfície com um pano seco. Para evitar danos ao acabamento ou caixa:

– Não exponha a câmara a produtos químicos como diluente, benzina, álcool, panos descartáveis, repelente de insetos, protetor solar ou inseticida.

Manutenção do monitor

- Creme de mãos ou hidratante deixado no monitor pode dissolver o revestimento. Se cair qualquer um no monitor, limpe-o imediatamente.
- Limpar forçadamente com um lenço de papel ou outros materiais pode danificar o revestimento.
- Se dedadas ou detritos estiverem agarrados ao monitor, recomendamos que retire ligeiramente quaisquer detritos e depois limpe o monitor com um pano macio.

Notas sobre LAN sem fios

Não assumimos qualquer responsabilidade por danos causados por acesso não autorizado, ou por uso não autorizado, destinos carregados na câmara, resultantes de perda ou roubo.

Notas sobre segurança quando usar produtos de LAN sem fios

- Certifique-se sempre que usa LAN sem fios segura para evitar pirataria informática, acesso malicioso de terceiros ou outras vulnerabilidades.
- É importante configurar as definições de segurança quando usar LAN sem fios.
- Se surgir um problema de segurança porque não existem precauções de segurança ou devido a circunstâncias inevitáveis quando usar LAN sem fios, a Sony não se responsabiliza pelas perdas ou danos.

Características técnicas

Câmara

[Sistema]

Dispositivo de imagem:

7,82 mm (tipo 1/2,3) sensor
CMOS Exmor R™

Número efetivo de píxeis da câmara:

Aprox. 18,2 Megapíxeis

Número total de píxeis da câmara:

Aprox. 21,1 Megapíxeis

Objetiva: Objetiva de zoom 30x ZEISS

Vario-Sonnar T*

f = 4,1 mm – 123 mm (24 mm –
720 mm (equivalente a filme de
35 mm))

F3,5 (W) – F6,4 (T)

Quando filma filmes (16:9):

26,5 mm – 795 mm^{*1}

Enquanto filma filmes (4:3):

32,5 mm – 975 mm^{*1}

^{*1} Quando [] SteadyShot]

estiver regulado para [Normal]

SteadyShot: Ótico

Formato de ficheiro (Imagens fixas):

Conforme JPEG (DCF, Exif, MPF
Baseline), Compatível com DPOF

Formato de ficheiro (Filmes):

Formato XAVC S (conforme o
formato XAVC S):

Vídeo: MPEG-4 AVC/H.264

Áudio: 2 canais LPCM (48 kHz
16 bits)

Formato AVCHD (Compatível

com o formato AVCHD Ver. 2.0):

Vídeo: MPEG-4 AVC/H.264

Áudio: Dolby Digital 2 canais,
equipado com o Dolby Digital
Stereo Creator

- Fabricado sob licença da Dolby Laboratories.

Filmes (Formato MP4):

Vídeo: MPEG-4 AVC/H.264

Áudio: MPEG-4 AAC-LC 2 canais

Meio de gravação: Memory Stick PRO
Duo, Memory Stick Micro, cartões
SD, cartões de memória microSD

Flash: Alcance do flash (sensibilidade

ISO (Índice de Exposição

Recomendado) ajustada para

Auto):

Aprox. 0,3 m a 5,4 m (W)/

Aprox. 2,5 m a 3,0 m (T)

[Conectores de entrada/saída]

Conector HDMI: Micro tomada HDMI
Multi Terminal/Terminal Micro USB*:

Comunicação USB

Comunicação USB: Hi-Speed USB
(USB 2.0)

* Suporta dispositivo compatível com
Micro USB.

[Visor] (DSC-HX90V/HX90/HX80 apenas)

Tipo: Visor eletrônico

(Eletroluminescente Orgânico)

Número total de pontos:

638 400 pontos

Cobertura da moldura: 100%

Ampliação: Aprox. 0,50 × (equivalente
ao formato de 35 mm) com
objetiva 50 mm ao infinito, -1 m⁻¹

Ponto de visão: Aprox. 20 mm da
ocular, 19,2 mm do quadro da
ocular a -1 m⁻¹

* Ajuste de dioptria:

-4,0 m⁻¹ a +3,0 m⁻¹

PT

[Monitor]

Monitor LCD:

7,5 cm (tipo 3,0) drive TFT

Número total de pontos:

921 600 pontos

[Alimentação, geral]

Alimentação: Bateria recarregável,
3,6 V

Transformador de CA, 5 V

Consumo de energia:

DSC-HX90V/HX90/HX80:

Aprox. 1,4 W (durante fotografia
com o monitor)

Aprox. 1,5 W (durante fotografia
com o visor)

DSC-WX500:

Aprox. 1,4 W (durante fotografia)

Temperatura de funcionamento:

0 °C a 40 °C

Temperatura de armazenamento:

-20 °C a +60 °C

Dimensões (Conforme CIPA)

(Aprox.):

DSC-HX90V/HX90/HX80:

102,0 mm × 58,1 mm × 35,5 mm
(L/A/P)

DSC-WX500:

101,6 mm × 58,1 mm × 35,5 mm
(L/A/P)

Peso (Conforme CIPA) (Aprox.):

DSC-HX90V/HX90/HX80:

245 g (incluindo bateria NP-BX1,
Memory Stick PRO Duo)

DSC-WX500:

236 g (incluindo bateria NP-BX1,
Memory Stick PRO Duo)

Microfone: Estéreo

Altifalante: Mono

Exif Print: Compatível

PRINT Image Matching III:
Compatível

[LAN sem fios]

Norma suportada: IEEE 802.11 b/g/n

Frequência: 2,4 GHz

Protocolos de segurança suportados:

WEP/WPA-PSK/WPA2-PSK

Método de configuração: WPS (Wi-Fi
Protected Setup) / manual

Método de acesso: Modo de
infraestrutura

NFC: Conforme NFC Forum Type 3
Tag

DSC-HX90V Model No. WW247506

DSC-HX90 Model No. WW408340

DSC-HX80

DSC-WX500 Model No. WW220188

Bateria recarregável NP-BX1

Tipo de bateria: Bateria de íões de lítio

Tensão máxima: CC 4,2 V

Tensão nominal: CC 3,6 V

Tensão de carga máxima: CC 4,2 V

Corrente de carga máxima: 1,89 A

Capacidade:

Típica 4,5 Wh (1 240 mAh)

A conceção e as características técnicas
estão sujeitas a alterações sem aviso
prévio.

Marcas comerciais

- Memory Stick e  são marcas comerciais ou marcas registadas da Sony Corporation.
- XAVC S e  são marcas registadas da Sony Corporation.
- “AVCHD Progressive” e logótipo “AVCHD Progressive” são marcas comerciais da Panasonic Corporation e Sony Corporation.
- Dolby e o símbolo de duplo D são marcas comerciais da Dolby Laboratories.
- Os termos HDMI e HDMI High-Definition Multimedia Interface, e o logótipo HDMI são marcas comerciais ou marcas registadas da HDMI Licensing LLC nos Estados Unidos e outros países.
- Windows é uma marca registada da Microsoft Corporation nos Estados Unidos e/ou outros países.
- Mac é uma marca registada da Apple Inc. nos Estados Unidos e outros países.
- iPhone e iPad são marcas registadas da Apple Inc. nos Estados Unidos e outros países.
- O logótipo SDXC é uma marca comercial da SD-3C, LLC.
- Android e Google Play são marcas comerciais da Google Inc.
- Wi-Fi, o logótipo Wi-Fi, Wi-Fi PROTECTED SET-UP são marcas registadas da Wi-Fi Alliance.
- A Marca N é uma marca comercial ou uma marca comercial registada da NFC Forum, Inc. nos Estados Unidos da América e noutros países.
- DLNA e DLNA CERTIFIED são marcas comerciais da Digital Living Network Alliance.
- Facebook e o logótipo “f” são marcas comerciais ou marcas registadas da Facebook, Inc.
- YouTube e o logótipo YouTube são marcas comerciais ou marcas registadas da Google Inc.
- Eye-Fi é uma marca comercial da Eye-Fi, Inc.
- Além disso, os nomes do sistema e produtos utilizados neste manual, em geral, são marcas comerciais ou marcas registadas dos seus respetivos programadores ou fabricantes. Contudo, as marcas TM ou [®] podem não ser usadas em todos os casos neste manual.



Informação adicional sobre este produto e respostas a perguntas frequentes podem ser encontradas no Website do Apoio ao Cliente.

<http://www.sony.net/>

Weitere Informationen über die Kamera („Hilfe“)



„Hilfe“ ist eine Online-Anleitung. Sie können die „Hilfe“ auf Ihrem Computer oder Smartphone lesen.

Schlagen Sie darin nach, um detaillierte Anweisungen zu den zahlreichen Funktionen der Kamera zu erhalten.

URL:

http://rd1.sony.net/help/dsc/1515/h_zz/



Anzeigen des Führers

Diese Kamera ist mit einer eingebauten Bedienungsanleitung ausgestattet.

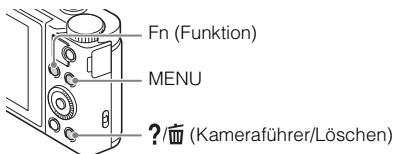



Kameraführer

Die Kamera zeigt Erläuterungen für MENU/Fn (Funktion)-Posten und die Einstellwerte an.

- ① Drücken Sie die Taste MENU oder die Taste Fn (Funktion).
- ② Wählen Sie den gewünschten Posten aus, und drücken Sie dann die Taste ?/⌫ (Kameraführer/Löschen).

Aufnahmetipp

Die Kamera zeigt Aufnahmetipps für den gewählten Aufnahmemodus an.

- ① Drücken Sie die Taste  (Kameraführer/Löschen) im Aufnahmemodus.
- ② Wählen Sie den gewünschten Aufnahmetipp aus, und drücken Sie dann  am Einstellrad.

Der Aufnahmetipp wird angezeigt.

- Sie können den Bildschirm mit / rollen und die Aufnahmetipps mit  wechseln.

DE

WARNUNG

Um Feuergefahr und die Gefahr eines elektrischen Schlags zu verringern, setzen Sie das Gerät weder Regen noch Feuchtigkeit aus.

WICHTIGE SICHERHEITSANWEISUNGEN -BEWAHREN SIE DIESE ANWEISUNGEN AUFGEFAHR UM DIE GEFAHR VON BRAND ODER ELEKTRISCHEN SCHLÄGEN ZU VERRINGERN, SOLLTEN SIE DIESE ANWEISUNGEN GENAU BEFOLGEN



ACHTUNG

Akku

Bei unsachgemäßem Gebrauch des Akkus kann er explodieren oder es besteht Feuergefahr oder die Gefahr von Verätzungen. Beachten Sie bitte die folgenden Hinweise.

- Zerlegen Sie den Akku nicht.
- Setzen Sie den Akku keinen Stößen, Schlägen usw. aus, quetschen Sie ihn nicht, lassen Sie ihn nicht fallen und achten Sie darauf, nicht versehentlich auf den Akku zu treten.
- Halten Sie Gegenstände aus Metall von den Akkuanschlüssen fern. Es kann sonst zu einem Kurzschluss kommen.
- Setzen Sie den Akku keinen Temperaturen über 60 °C aus, wie sie z. B. bei direkter Sonneneinstrahlung oder in einem in der Sonne geparkten Auto auftreten können.
- Zünden Sie den Akku nicht an und werfen Sie ihn nicht ins Feuer.
- Berühren Sie beschädigte oder auslaufende Lithium-Ionen-Akkus nicht.

- Laden Sie den Akku unbedingt mit einem Originalladegerät von Sony oder einem Gerät mit Ladefunktion.
- Halten Sie den Akku von kleinen Kindern fern.
- Schützen Sie den Akku vor Feuchtigkeit.
- Tauschen Sie den Akku nur gegen den gleichen oder einen vergleichbaren Akkutyp aus, der von Sony empfohlen wird.
- Entsorgen Sie verbrauchte Akkus unverzüglich wie in den Anweisungen erläutert.

| Netzgerät

Benutzen Sie eine nahe gelegene Netzsteckdose bei Verwendung des Netzgerätes. Trennen Sie das Netzgerät unverzüglich von der Netzsteckdose, falls eine Funktionsstörung während der Benutzung des Apparats auftritt.

| Hinweis

Wenn eine Datenübertragung aufgrund statischer oder elektromagnetischer Störeinflüsse abbricht (fehlschlägt), starten Sie die entsprechende Anwendung neu, oder entfernen Sie das USB-Kabel, und schließen Sie es wieder an.

Dieses Produkt wurde geprüft und erfüllt die Auflagen der EMV-Vorschriften für den Gebrauch von Verbindungskabeln, die kürzer als 3 m sind.

Die elektromagnetischen Felder bei den speziellen Frequenzen können Bild und Ton dieses Gerätes beeinflussen.

Für Kunden in Europa

| Hinweis für Kunden in Ländern, in denen EU-Richtlinien gelten

Hersteller: Sony Corporation, 1-7-1 Konan Minato-ku Tokio, 108-0075 Japan
Für EU Produktkonformität: Sony Belgium, bijkantoor van Sony Europe Limited,
Da Vincilaan 7-D1, 1935 Zaventem, Belgien



Hiermit erklärt Sony Corporation, dass sich dieses Gerät in Übereinstimmung mit den grundlegenden Anforderungen und den übrigen einschlägigen Bestimmungen der Richtlinie 1999/5/EG befindet. Weitere Informationen erhältlich unter:

<http://www.compliance.sony.de/>

Entsorgung von gebrauchten Batterien und Akkus und gebrauchten elektrischen und elektronischen Geräten (anzuwenden in den Ländern der Europäischen Union und anderen europäischen Ländern mit einem separaten Sammelsystem für diese Produkte)



Das Symbol auf der Batterie/dem Akku, dem Produkt oder der Verpackung weist darauf hin, dass das Produkt oder die Batterie/der Akku nicht als normaler Haushaltsabfall zu behandeln sind. Ein zusätzliches chemisches Symbol Pb (Blei) oder Hg (Quecksilber) unter der durchgestrichenen Mülltonne bedeutet, dass die Batterie/der Akku einen Anteil von mehr als 0,0005% Quecksilber oder 0,004% Blei enthält.

DE

Durch Ihren Beitrag zum korrekten Entsorgen des Produktes und der Batterie schützen Sie die Umwelt und die Gesundheit Ihrer Mitmenschen. Umwelt und Gesundheit werden durch falsches Entsorgen gefährdet. Materialrecycling hilft, den Verbrauch von Rohstoffen zu verringern.

Bei Produkten, die auf Grund ihrer Sicherheit, der Funktionalität oder als Sicherung vor Datenverlust eine ständige Verbindung zur eingebauten Batterie benötigen, sollte die Batterie nur durch qualifiziertes Servicepersonal ausgetauscht werden.

Um sicherzustellen, dass das Produkt und die Batterie korrekt entsorgt werden, geben Sie das Produkt zwecks Entsorgung an einer Annahmestelle für das Recycling von elektrischen und elektronischen Geräten ab.

Für alle anderen Batterien entnehmen Sie die Batterie bitte entsprechend dem Kapitel über die sichere Entfernung der Batterie. Geben Sie die Batterie an einer Annahmestelle für das Recycling von Batterien/Akkus ab.

Weitere Informationen über das Recycling dieses Produkts oder der Batterie erhalten Sie von Ihrer Gemeinde, den kommunalen Entsorgungsbetrieben oder dem Geschäft, in dem Sie das Produkt gekauft haben.

Hinweis für Lithiumbatterien: Bitte geben Sie nur entladene Batterien an den Sammelstellen ab. Wegen Kurzschlussgefahr überkleben Sie bitte die Pole der Batterie mit Klebestreifen. Sie erkennen Lithiumbatterien an den Abkürzungen Li oder CR.

Überprüfen des mitgelieferten Zubehörs

Die Zahl in Klammern gibt die Stückzahl an.

- Kamera (1)
- Akku NP-BX1 (1)
- Micro-USB-Kabel (1)
- Netzteil (1)
- Netzkabel (in manchen Ländern/Regionen mitgeliefert) (1)
- Handschlaufe (1)
- Gebrauchsanleitung (vorliegende Anleitung) (1)
- Wi-Fi Connection/One-touch (NFC) Guide (1)

Diese Anleitung erläutert die Funktionen, die eine Wi-Fi-Verbindung erfordern.

Weitere Einzelheiten zu den Wi-Fi-Funktionen/One-Touch (NFC)-Funktionen finden Sie in der „Wi-Fi Connection/One-touch (NFC) Guide“ (mitgeliefert) oder in der „Hilfe“ (Seite 2).

Info zur Spracheinstellung

Ändern Sie die Bildschirmsprache bei Bedarf vor Benutzung der Kamera (Seite 19).

Info zu den Abbildungen

Die in dieser Anleitung verwendeten Abbildungen beziehen sich auf das Modell DSC-HX90V, wenn nicht anders angegeben.

Identifizierung der Teile

DSC-HX90V/HX90/HX80

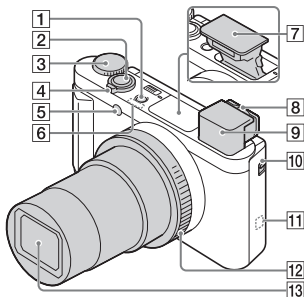

- 1** Taste ON/OFF (Ein-Aus)
- 2** Auslöser
- 3** Moduswahlknopf
i (Intelligente Auto.)/
i+ (Überlegene Autom.)/
P (Programmautomatik)/
A (Blendenpriorität)/
S (Zeitpriorität)/
M (Manuelle Belichtung)/
MR (Speicherabruf)/**■** (Film)/
i (iSchwenk-Panorama)/
SCN (Szenenwahl)
- 4** Für Aufnahme:
Zoomhebel (W/T)
Für Wiedergabe:
Hebel **■** (Index)/
Wiedergabezoomhebel
- 5** Selbstauslöserlampe/
AF-Hilfslicht
- 6** GPS-Sensor (eingebaut, nur
DSC-HX90V)
- 7** Blitz
 - Verdecken Sie den Blitz nicht mit
Ihrem Finger.

- Um den Blitz zu benutzen,
drücken Sie die Taste **⚡** (Blitz
ausklappen). Wenn Sie den Blitz
nicht benutzen, drücken Sie ihn
von Hand hinein.

- 8** Dioptrien-Einstellhebel
- 9** Sucher

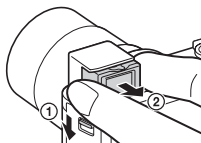

- Um den Sucher zu benutzen,
schieben Sie den Sucher-
Ausfahrhebel (**1**) nach unten,
und ziehen Sie dann das Okular
aus dem Sucher heraus, bis es
einrastet (**2**).
- Wenn Sie in den Sucher blicken,
wird der Suchermodus aktiviert,
und wenn Sie Ihr Gesicht vom
Sucher entfernen, wird der
Betrachtungsmodus auf den
Monitormodus zurückgeschaltet.
- 10** Sucher-Ausfahrhebel
- 11** **N** (N-Zeichen)
 - Berühren Sie das Zeichen, um die
Kamera mit einem Smartphone
zu verbinden, das mit der NFC-
Funktion ausgestattet ist.
 - NFC (Near Field
Communication) ist ein
internationaler Standard der
drahtlosen Datenübertragung
über kurze Strecken.
- 12** Steuerring (nur DSC-HX90V/
HX90)
- 13** Objektiv

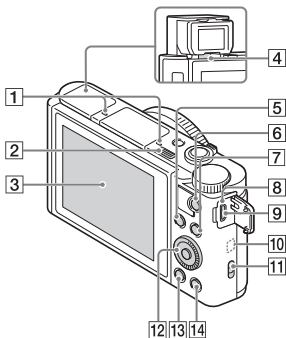

- 1** Mikrofon
- 2** Taste (Blitz ausklappen)
- 3** Monitor
 - Sie können den Monitor auf einen leicht einsehbaren Winkel einstellen, um Bilder aus der Froschperspektive oder Selbstporträts aufzunehmen, während Sie den Monitor betrachten.

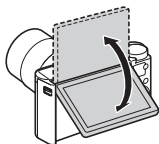

- 4** Augensensor
- 5** Für Aufnahme:
Taste Fn (Funktion)
Für Wiedergabe:
Taste (An Smartph. send.)
- 6** Taste MOVIE (Film)
- 7** Taste MENU
- 8** Ladekontrollleuchte

- 9** Multi/Micro-USB-Buchse
 - Unterstützt Micro-USB-kompatible Geräte.
- 10** Wi-Fi-Antenne (eingebaut)
- 11** Öse für Riemen
- 12** Einstellrad
- 13** Taste (Wiedergabe)
- 14** Taste (Kameraführer/Löschen)

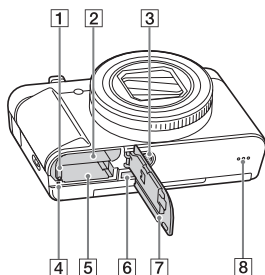

- 1** Akku-Verriegelungshebel
- 2** Akkueinschubfach
- 3** Stativgewinde
 - Verwenden Sie ein Stativ, dessen Schraube kürzer als 5,5 mm ist. Anderenfalls wird die Kamera nicht richtig befestigt und kann beschädigt werden.
- 4** Zugriffslampe
- 5** Speicherkartenschlitz
- 6** HDMI-Mikrobuchse
- 7** Akku-/Speicherkartenabdeckung
- 8** Lautsprecher

DSC-WX500

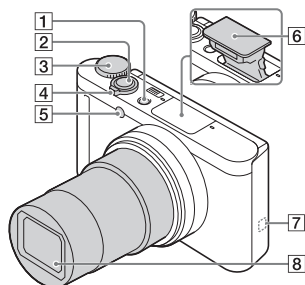

- 1** Taste ON/OFF (Ein-Aus)
2 Auslöser
3 Moduswahlknopf
iA (Intelligente Auto.)/
iA+ (Überlegene Autom.)/
P (Programmautomatik)/
A (Blendenpriorität)/
S (Zeitpriorität)/
M (Manuelle Belichtung)/
MR (Speicherabruf)/**Film** (Film)/
iS (iSchwenk-Panorama)/
SCN (Szenenwahl)
4 Für Aufnahme:
Zoomhebel (W/T)
Für Wiedergabe:
Hebel **Index** (Index)/
Wiedergabezoomhebel
5 Selbstausröserlampe/
AF-Hilfslicht
6 Blitz
- Verdecken Sie den Blitz nicht mit Ihrem Finger.
 - Um den Blitz zu benutzen, drücken Sie die Taste **⚡** (Blitz ausklappen). Wenn Sie den Blitz nicht benutzen, drücken Sie ihn von Hand hinein.

7 **N** (N-Zeichen)

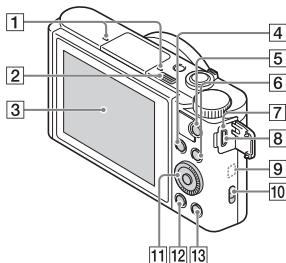

- Berühren Sie das Zeichen, um die Kamera mit einem Smartphone zu verbinden, das mit der NFC-Funktion ausgestattet ist.
- NFC (Near Field Communication) ist ein internationaler Standard der drahtlosen Datenübertragung über kurze Strecken.

8 Objektiv

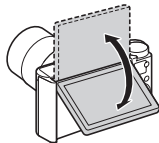

- 1** Mikrophon
2 Taste **⚡** (Blitz ausklappen)
3 Monitor
- Sie können den Monitor auf einen leicht einsehbaren Winkel einstellen, um Bilder aus der Froschperspektive oder Selbstporträts aufzunehmen, während Sie den Monitor betrachten.



- 4** Für Aufnahme:
Taste Fn (Funktion)
Für Wiedergabe:
Taste  (An Smartph. send.)
- 5** Taste MOVIE (Film)
- 6** Taste MENU
- 7** Ladekontrollleuchte
- 8** Multi/Micro-USB-Buchse
- Unterstützt Micro-USB-kompatible Geräte.
- 9** Wi-Fi-Antenne (eingebaut)
- 10** Öse für Riemen
- 11** Einstellrad
- 12** Taste  (Wiedergabe)
- 13** Taste  (Kameraführer/Löschen)

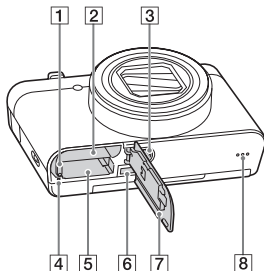

- 1** Akku-Verriegelungshebel
- 2** Akkueinschubfach
- 3** Stativgewinde
- Verwenden Sie ein Stativ, dessen Schraube kürzer als 5,5 mm ist. Anderenfalls wird die Kamera nicht richtig befestigt und kann beschädigt werden.
- 4** Zugriffslampe
- 5** Speicherkartenschlitz
- 6** HDMI-Mikrobuchse
- 7** Akku-/Speicherkartenabdeckung
- 8** Lautsprecher

Einsetzen des Akkus

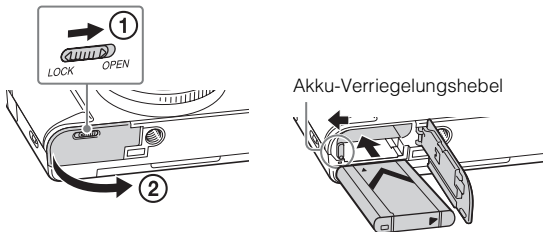

DE

1 Öffnen Sie die Klappe.

2 Führen Sie den Akku ein.

- Während Sie den Akku-Verriegelungshebel drücken, führen Sie den Akku ein, wie abgebildet. Vergewissern Sie sich, dass der Akku-Verriegelungshebel nach dem Einschub einrastet.
- Schließen der Abdeckung bei falsch eingesetztem Akku kann die Kamera beschädigen.

Laden des Akkus

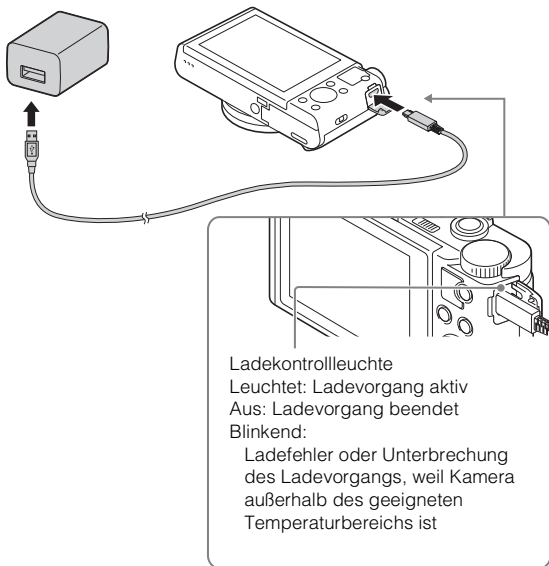

- 1** Schließen Sie die Kamera mit dem Micro-USB-Kabel (mitgeliefert) an das Netzteil (mitgeliefert) an.
- 2** Schließen Sie das Netzteil an eine Netzsteckdose an. Die Ladekontrollleuchte leuchtet orange, und der Ladevorgang beginnt.
 - Schalten Sie die Kamera aus, während Sie den Akku laden.
 - Der Akku kann bereits aufgeladen werden, selbst wenn er noch nicht ganz entladen ist.
 - Wenn die Ladekontrollleuchte blinkt und der Ladevorgang nicht beendet ist, nehmen Sie den Akku heraus, und setzen Sie ihn wieder ein.
 - In manchen Ländern/Regionen müssen Sie das Netzkabel mit dem Netzteil verbinden und dann das Netzteil an eine Netzsteckdose anschließen.

Hinweise

- Falls die Ladekontrollleuchte an der Kamera blinkt, wenn das Netzteil an die Netzsteckdose angeschlossen ist, bedeutet dies, dass der Ladevorgang vorübergehend unterbrochen wird, weil die Temperatur außerhalb des empfohlenen Bereichs liegt. Sobald die Temperatur wieder in den entsprechenden Bereich zurückgekehrt ist, wird der Ladevorgang fortgesetzt. Es wird empfohlen, den Akku bei einer Umgebungstemperatur zwischen 10°C und 30°C aufzuladen.
- Der Akku wird u. U. nicht effektiv geladen, falls der Kontaktteil des Akkus verschmutzt ist. Wischen Sie in diesem Fall etwaigen Staub mit einem weichen Tuch oder Wattestäbchen sanft ab, um den Kontaktteil des Akkus zu reinigen.
- Schließen Sie das Netzteil (mitgeliefert) an die nächstgelegene Netzsteckdose an. Sollten während der Benutzung des Netzteils irgendwelche Funktionsstörungen auftreten, ziehen Sie sofort den Stecker von der Netzsteckdose ab, um die Stromquelle abzutrennen.
- Wenn der Ladevorgang beendet ist, trennen Sie das Netzteil von der Netzsteckdose.
- Verwenden Sie nur Original-Akkus der Marke Sony, das Micro-USB-Kabel (mitgeliefert) und das Netzteil (mitgeliefert).

■ Ladezeit (Vollständige Ladung)

Die Ladezeit beträgt ungefähr 230 Minuten mit dem Netzteil (mitgeliefert).

Die Ladekontrollleuchte leuchtet auf und erlischt dann sofort wieder, wenn der Akku voll aufgeladen ist.

Hinweise

- Die obige Ladezeit gilt für das Laden eines völlig erschöpften Akkus bei einer Temperatur von 25°C. Je nach den Nutzungsbedingungen und Umständen kann das Laden länger dauern.

■ Laden durch Anschluss an einen Computer

Der Akku kann geladen werden, indem die Kamera über ein Micro-USB-Kabel an einen Computer angeschlossen wird. Verbinden Sie die Kamera im ausgeschalteten Zustand mit dem Computer.

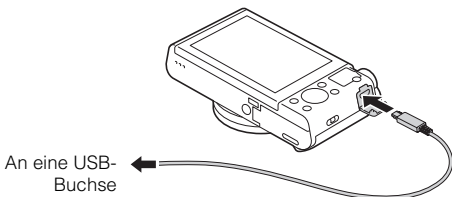

- Wenn Sie die Kamera im eingeschalteten Zustand an einen Computer anschließen, wird die Batterie nicht geladen, aber die Kamera wird vom Computer mit Strom versorgt, so dass Sie Bilder zum Computer importieren können, ohne Sorgen zu haben, dass die Batterie erschöpft wird.

Hinweise

- Wird die Kamera an einen Laptop angeschlossen, der nicht an eine Stromquelle angeschlossen ist, wird der Akku im Laptop entladen. Laden Sie nicht über eine längere Zeitspanne hinweg.
- Unterlassen Sie Ein-/Ausschalten, Neustart oder Wecken des Computers zur Fortsetzung des Betriebs aus dem Ruhezustand heraus, wenn eine USB-Verbindung zwischen dem Computer und der Kamera hergestellt worden ist. Dies könnte eine Funktionsstörung der Kamera verursachen. Bevor Sie den Computer ein-/ausschalten, neu starten oder aus dem Ruhemodus heraus wecken, trennen Sie Kamera und Computer.
- Einwandfreier Ladebetrieb mit einem speziell gebauten oder modifizierten Computer kann nicht garantiert werden.

■ Akku-Nutzungsdauer und Bilderzahl für Aufnahme und Wiedergabe

DSC-HX90V/HX90/HX80:

		Akku-Nutzungsdauer	Anzahl von Bildern
Aufnahme (Standbilder)	Monitor	—	Ca. 390 Bilder
	Sucher	—	Ca. 360 Bilder
Typische Filmaufnahme	Monitor	Ca. 70 Min.	—
	Sucher	Ca. 75 Min.	—
Kontinuierliche Filmaufnahme	Monitor	Ca. 105 Min.	—
	Sucher	Ca. 115 Min.	—
Wiedergabe (Standbilder)		Ca. 290 Min.	Ca. 5800 Bilder

DSC-WX500:

		Akku-Nutzungsdauer	Anzahl von Bildern
Aufnahme (Standbilder)		—	Ca. 400 Bilder
Typische Filmaufnahme		Ca. 75 Min.	—
Kontinuierliche Filmaufnahme		Ca. 110 Min.	—
Wiedergabe (Standbilder)		Ca. 330 Min.	Ca. 6600 Bilder

Hinweise

- Die obige Bilderzahl gilt für den voll aufgeladenen Akku. Die Bilderzahl kann je nach den Benutzungsbedingungen abnehmen.
- Die Anzahl der aufnehmbaren Bilder gilt für Aufnahme unter den folgenden Bedingungen:
 - Verwendung eines Sony Memory Stick PRO Duo™ (Mark2) (getrennt erhältlich)
 - Der Akku wird bei einer Umgebungstemperatur von 25°C benutzt.
 - [GPS Ein/Aus] ist auf [Aus] eingestellt (nur DSC-HX90V)
 - [Anzeigequalität] ist auf [Standard] eingestellt

- Die Zahl für „Aufnahme (Standbilder)“ basiert auf dem CIPA-Standard und gilt für Aufnahme unter den folgenden Bedingungen:
(CIPA: Camera & Imaging Products Association)
 - DISP ist auf [Alle Infos anz.] eingestellt.
 - Eine Aufnahme alle 30 Sekunden.
 - Der Zoom wird abwechselnd zwischen den Stellungen W und T umgeschaltet.
 - Der Blitz wird bei jeder zweiten Aufnahme ausgelöst.
 - Die Kamera wird nach jeweils zehn Benutzungen ein- und ausgeschaltet.
- Die Minutenzahlen für Filmaufnahme basieren auf dem CIPA-Standard und gelten für Aufnahme unter den folgenden Bedingungen:
 - [📷] Aufnahmeeinstlg]: 60i 17M(FH)/50i 17M(FH)
 - Typische Filmaufnahme: Akku-Nutzungsdauer basierend auf wiederholtem Starten/Stoppen der Aufnahme, Zoomen, Ein-/Ausschalten usw.
 - Kontinuierliche Filmaufnahme: Akku-Nutzungsdauer basierend auf ununterbrochener Aufnahme bis zum Erreichen der Obergrenze (29 Minuten), und dann durch erneutes Drücken der Taste MOVIE fortgesetzter Aufnahme. Andere Funktionen, wie z. B. Zoomen, werden nicht ausgeführt.

Einsetzen einer Speicherkarte (getrennt erhältlich)

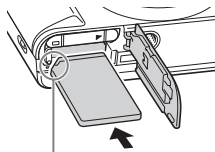
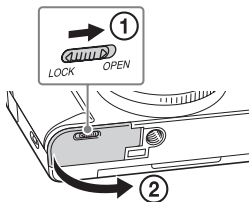

Auf korrekte Ausrichtung der abgeschnittenen Ecke achten.

DE

1 Öffnen Sie die Klappe.

2 Setzen Sie die Speicherkarte ein.

- Richten Sie die eingekerbte Ecke gemäß der Abbildung aus, und führen Sie die Speicherkarte ein, bis sie einrastet.

3 Schließen Sie die Klappe.

■ Verwendbare Speicherkarten

Speicherkarte	Für Standbilder	Für Filme		
		MP4	AVCHD	XAVC S
Memory Stick PRO Duo	✓	✓	✓ (nur Mark2)	—
Memory Stick PRO-HG Duo™	✓	✓	✓	—
Memory Stick Micro™ (M2)	✓	✓	✓ (nur Mark2)	—
SD-Speicherkarte	✓	✓*1	✓*1	—
SDHC-Speicherkarte				
SDXC-Speicherkarte	✓	✓*1	✓*1	✓*2
microSD-Speicherkarte	✓	✓*1	✓*1	—
microSDHC-Speicherkarte				
microSDXC-Speicherkarte		✓*1	✓*1	✓*2

*1 SD Geschwindigkeitsklasse 4: **CLASS 4** oder schneller, oder UHS Geschwindigkeitsklasse 1: **U1** oder schneller

*2 Speicherkarten, die alle der folgenden Bedingungen erfüllen:

- Kapazität von 64 GB oder mehr
- SD Geschwindigkeitsklasse 10: **CLASS 10**, oder UHS Geschwindigkeitsklasse 1: **U1** oder schneller

- Einzelheiten zur Anzahl der aufnehmbaren Standbilder und zur Filmaufnahmedauer finden Sie auf den Seiten 33 bis 34. Wählen Sie eine Speicherkarte mit der gewünschten Kapazität anhand der Tabellen aus.

Hinweise

- Es kann nicht garantiert werden, dass alle Speicherkarten korrekt funktionieren. Für Speicherkarten anderer Hersteller als Sony konsultieren Sie die Hersteller der Produkte.
- Wenn Sie Memory Stick Micro oder microSD-Speicherkarten mit dieser Kamera benutzen, achten Sie darauf, den korrekten Adapter zu verwenden.

■ So entnehmen Sie die Speicherkarte/den Akku

Speicherkarte: Drücken Sie die Speicherkarte einmal hinein, um sie zu entnehmen.
 Akku: Verschieben Sie den Akku-Verriegelungshebel. Lassen Sie den Akku nicht fallen.

Hinweise

- Nehmen Sie die Speicherkarte/den Akku keinesfalls heraus, wenn die Zugriffslampe (Seite 8, 10) leuchtet. Dadurch können die Daten in der Speicherkarte beschädigt werden.

Einstellen der Sprache und der Uhr

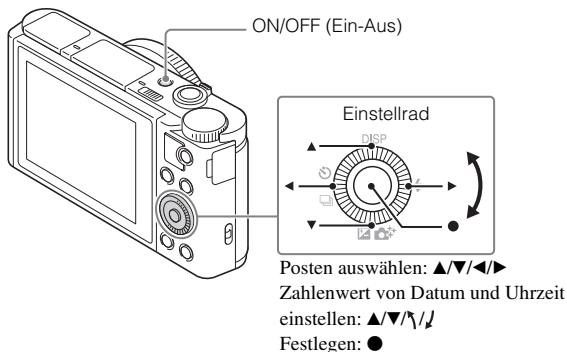

DE

- 1 Drücken Sie die Taste ON/OFF (Ein/Aus).**
Der Spracheinstellungsbildschirm wird angezeigt, wenn Sie die Kamera zum ersten Mal einschalten.
 - Es kann eine Weile dauern, bis sich die Kamera einschaltet und betriebsbereit ist.
- 2 Wählen Sie die gewünschte Sprache aus, und drücken Sie dann ● am Einstellrad.**
Der Datums- und Uhrzeit-Einstellungsbildschirm wird angezeigt.
- 3 Prüfen Sie, ob [Eingabe] auf dem Bildschirm ausgewählt ist, und drücken Sie dann ●.**
- 4 Wählen Sie die gewünschte geographische Position gemäß den Anweisungen auf dem Bildschirm aus, und drücken Sie dann ●.**
- 5 Stellen Sie [Sommerzeit], [Datum/Zeit] und [Datumsformat] ein, und drücken Sie dann ●.**
 - Wenn Sie [Datum/Zeit] einstellen, ist Mitternacht 12:00 AM, und Mittag ist 12:00 PM.
- 6 Prüfen Sie, ob [Eingabe] ausgewählt ist, und drücken Sie dann ●.**

DE
19

Aufnahmen von Standbildern/Filmen

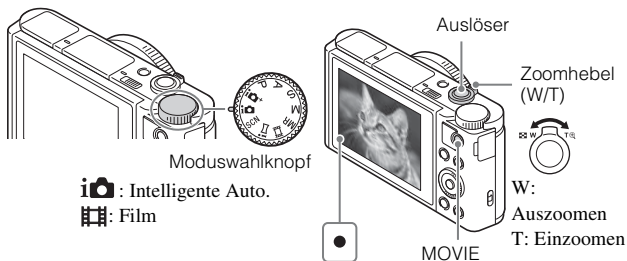

Standbildaufnahme

- 1 Drücken Sie den Auslöser halb nieder, um zu fokussieren.
Wenn das Bild scharf ist, ertönt ein Piepton, und die Anzeige ● leuchtet auf.
- 2 Drücken Sie den Auslöser ganz nieder, um zu fotografieren.

Filmaufnahme

- 1 Drücken Sie die Taste MOVIE (Film), um die Aufnahme zu starten.
 - Benutzen Sie den W/T-Hebel (Zoom), um den Zoomfaktor zu ändern.
- 2 Drücken Sie die Taste MOVIE erneut, um die Aufnahme zu stoppen.

Hinweise

- Wenn Sie während einer Filmaufnahme die Zoomfunktion benutzen, wird das Betriebsgeräusch der Kamera aufgenommen. Das Betriebsgeräusch der Kamera wird besonders dann hörbar aufgenommen, wenn [Zoom-Geschwindigkeit] auf [Schnell], und [Zoomfunktion am Ring] auf [Schnell] eingestellt wird. Das Betriebsgeräusch der Taste MOVIE wird möglicherweise ebenfalls am Ende der Filmaufnahme aufgenommen.
- Der Panorama-Aufnahmebereich kann je nach dem Motiv oder der Aufnahmeart verkleinert werden. Daher kann das aufgezeichnete Bild selbst bei Einstellung von [360°] für Panorama-Aufnahme kleiner als 360 Grad sein.

- Kontinuierliche Filmaufnahme ist jeweils für ungefähr 29 Minuten mit den Standardeinstellungen der Kamera bei einer Umgebungstemperatur von etwa 25°C möglich. Wenn die Filmaufnahme beendet ist, können Sie die Aufnahme durch erneutes Drücken der Taste MOVIE fortsetzen. Je nach der Umgebungstemperatur wird die Aufnahme u. U. gestoppt, um die Kamera zu schützen.

Betrachten von Bildern

DE

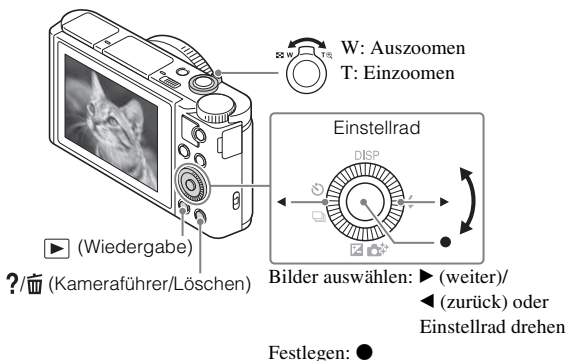

1 Drücken Sie die Taste ▶ (Wiedergabe).

■ Auswählen des nächsten/vorherigen Bilds

Wählen Sie ein Bild aus, indem Sie ▶ (weiter)/◀ (zurück) am Einstellrad drücken oder das Einstellrad drehen. Drücken Sie ● in der Mitte des Einstellrads, um Filme wiederzugeben.

■ Löschen eines Bilds

- ① Drücken Sie die Taste ?/🗑️ (Kameraführer/Löschen).
- ② Wählen Sie [Löschen] mit ▲ am Einstellrad aus, und drücken Sie dann ●.

■ Rückkehr zur Bildaufnahme

Drücken Sie den Auslöser halb nieder.

Einführung zusätzlicher Funktionen

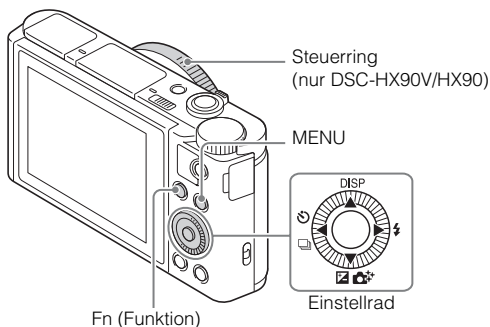

■ Einstellrad

DISP (Anzeige-Inhalt): Gestattet eine Änderung der Monitoranzeige.

☺ / □ (Bildfolgemodus): Gestattet Umschaltung zwischen den Aufnahmemethoden, wie z. B. Einzelaufnahme, Serienaufnahme oder Reihenaufnahme.

☑ / 📷 (Belichtungskorr./Fotogestaltung): Gestattet die Einstellung der Bildhelligkeit./Gestattet intuitive Bedienung der Kamera und einfaches Aufnehmen kreativer Bilder.

⚡ (Blitzmodus): Gestattet die Wahl eines Blitzmodus für Standbilder.

■ Taste Fn (Funktion)

Gestattet Ihnen, 12 Funktionen zu registrieren, die Sie während der Aufnahme abrufen können.

- ① Drücken Sie die Taste Fn (Funktion).
- ② Wählen Sie die gewünschte Funktion aus, indem Sie ▲/▼/◀/▶ am Einstellrad drücken.
- ③ Wählen Sie den Einstellwert durch Drehen des Einstellrads oder des Steuerrings aus.

■ Steuerring (nur DSC-HX90V/HX90)

Sie können Ihre bevorzugten Funktionen dem Steuerring zuweisen. Bei der



DE 22 Aufnahme können bestehende Einstellungen durch einfaches Drehen des Steuerrings geändert werden.



■ Menüposten

📷 (Kamera- einstlg.)

 Bildgröße	Damit wählen Sie die Größe der Standbilder aus.
 Seitenverhält.	Damit wählen Sie das Bildseitenverhältnis für Standbilder aus.
 Qualität	Damit stellen Sie die Bildqualität für Standbilder ein.
Panorama: Größe	Damit wählen Sie die Größe von Panoramabildern aus.
Panorama: Ausricht.	Damit legen Sie die Aufnahmeorientierung für Panoramabilder fest.
 Dateiformat	Damit wählen Sie das Filmdateiformat aus.
 Aufnahmeeinstlg	Damit wählen Sie die Größe des aufgezeichneten Filmbilds.
Bildfolgemodus	Damit legen Sie den Bildfolgemodus, z. B. für Serienaufnahme, fest.
Belicht.reiheEinstlg. (nur DSC-HX90V/ HX90/HX80)	Damit können Sie Selbstauslöseraufnahme im Belichtungsreihenmodus, die Aufnahmereihenfolge für Belichtungsreihe und Weißabgleichreihe festlegen.
Blitzmodus	Ermöglicht Blitzeinstellungen.
Blitzkompens. (nur DSC-HX90V/ HX90/HX80)	Damit stellen Sie die Blitzstärke ein.
Rot-Augen-Reduz	Damit reduzieren Sie den Rote-Augen-Effekt bei Blitzaufnahmen.
Fokusmodus (nur DSC-HX90V/ HX90)	Damit wählen Sie die Fokussiermethode.
Fokusfeld	Damit wählen Sie den Fokussierbereich.
 AF-Hilfslicht	Damit aktivieren Sie das AF-Hilfslicht, das dunkle Szenen erhellt, um die Fokussierung zu erleichtern.
Belichtungskorr.	Korrigiert die Helligkeit des gesamten Bildes.
ISO	Damit stellen Sie die Lichtempfindlichkeit ein.



DE

Messmodus	Damit wählen Sie die für die Helligkeitsmessung verwendete Methode aus.
Weißabgleich	Damit stellen Sie die Farbtöne eines Bilds ein.
DRO/Auto HDR (nur DSC-HX90V/ HX90/HX80)	Helligkeit und Kontrast werden automatisch kompensiert.
Kreativmodus (nur DSC-HX90V/ HX90/HX80)	Damit wählen Sie die gewünschte Bildverarbeitung. Sie können auch Kontrast, Farbsättigung und Konturenschärfe einstellen.
Bildeffekt	Damit wählen Sie den gewünschten Effektfilter, um einen imposanteren und kunstvolleren Ausdruck zu erhalten.
Fokusvergröß (nur DSC-HX90V/ HX90)	Damit vergrößern Sie das Bild vor der Aufnahme, so dass Sie den Fokus überprüfen können.
 Hohe ISO-RM (nur DSC-HX90V/ HX90/HX80)	Damit legen Sie die Rauschunterdrückungsverarbeitung für Hochempfindlichkeitsaufnahme fest.
Mittel-AF-Verriegel.	Damit aktivieren Sie die Funktion der Motivverfolgung und Fokuspriorisierung, wenn Sie die mittlere Taste auf dem Aufnahmebildschirm drücken.
Lächel-/Ges.-Erk.	Damit wählen Sie, ob Gesichter automatisch erkannt und verschiedene Einstellungen automatisch durchgeführt werden. Damit bestimmen Sie, ob die Kamera automatisch den Verschluss auslöst, wenn sie ein Lächeln erkennt.
 Soft Skin-Effekt	Damit stellen Sie den Soft Skin-Effekt und die Effektstufe ein.
 Auto. Objektrahm.	Diese Funktion analysiert die Szene beim Erfassen von Gesichtern, Nahaufnahmen oder Motiven, die mit AF-Verriegelung verfolgt werden, und beschneidet und speichert automatisch eine weitere Kopie des Bilds mit einer eindrucksvolleren Komposition.
Szenenwahl	Damit wählen Sie vorprogrammierte Einstellungen zur Anpassung an verschiedene Szenenbedingungen aus.

Film	Damit wählen Sie den für Ihr Motiv oder den gewünschten Effekt geeigneten Aufnahmemodus.
 SteadyShot	Damit aktivieren Sie SteadyShot für Filmaufnahmen.
 Auto. Lang.belich.	Damit aktivieren Sie die Funktion, welche die Verschlusszeit im Filmmodus automatisch der Umgebungshelligkeit anpasst.
Mikro-Referenzpegel	Damit können Sie den Mikrofonpegel während der Filmaufnahme wählen.
Windgeräuschreduz.	Reduziert das Windgeräusch während der Filmaufnahme.
Aufnahmetipps	Damit zeigen Sie die Aufnahmetipps-Liste an.
Speicherabruf	Damit können Sie eine im Voraus registrierte Einstellung wählen, wenn der Moduswahlknopf auf MR (Speicherabruf) eingestellt wird.
Speicher	Dient zum Registrieren der gewünschten Modi oder Kamera-Einstellungen.

DE

(Benutzer- einstlg.)

Zebra	Diese Funktion zeigt Streifen für die Helligkeitseinstellung an.
 MF-Unterstützung (nur DSC-HX90V/HX90)	Zeigt ein vergrößertes Bild für manuelle Fokussierung an.
Fokusvergröß.zeit (nur DSC-HX90V/HX90)	Damit bestimmen Sie die Zeitdauer, während der das Bild in vergrößerter Form angezeigt wird.
Gitterlinie	Damit aktivieren Sie eine Gitternetzanzeige, um Ausrichtung auf einen strukturellen Umriss zu ermöglichen.
 Markierungsanz.	Damit wird festgelegt, ob bei Filmaufnahmen die Markierung auf dem Monitor angezeigt wird oder nicht.
 Markier.einstlg.	Damit wird die bei Filmaufnahmen auf dem Monitor angezeigte Markierung festgelegt.

DE
25

Bildkontrolle	Damit aktivieren Sie die Bildkontrolle zur Anzeige des aufgenommenen Bilds nach der Aufnahme.
Taste DISP	Damit legen Sie die Art der auf dem Monitor oder Sucher* anzuzeigenden Informationen fest, indem Sie DISP am Einstellrad drücken. * nur DSC-HX90V/HX90/HX80
Kantenanheb.stufe (nur DSC-HX90V/ HX90)	Hebt bei manueller Fokussierung den Umriss von scharfgestellten Bereichen mit einer bestimmten Farbe hervor.
Kantenanheb.farbe (nur DSC-HX90V/ HX90)	Damit legen Sie die für die Kantenanhebung verwendete Farbe fest.
Belich.einst.-Anleit.	Damit aktivieren Sie die Anleitung, die angezeigt wird, wenn Sie Belichtungseinstellungen auf dem Aufnahmebildschirm ändern.
Zoom-Geschwindig.	Damit legen Sie die Zoomgeschwindigkeit beim Betätigen des Zoomhebels fest.
Zoom-Einstellung	Damit bestimmen Sie, ob Klarbild-Zoom und Digitalzoom beim Zoomen verwendet werden oder nicht.
FINDER/MONITOR (nur DSC-HX90V/ HX90/HX80)	Damit legen Sie die Methode zum Umschalten zwischen Sucher und Monitor fest.
Auslösen ohne Karte	Damit legen Sie fest, ob der Verschluss ausgelöst wird, wenn keine Speicherkarte eingesetzt ist.
Selbstportr./-auslös.	Damit wird festgelegt, ob der 3-Sekunden-Selbstausröser verwendet wird, wenn der Monitor um etwa 180 Grad hochgeklappt wird.
Gesichtsregistr.	Damit registrieren oder wechseln Sie die Person, die bei der Fokussierung Priorität erhalten soll.
 Datum schreiben	Damit können Sie festlegen, ob das Aufnahme datum auf dem Standbild aufgezeichnet wird oder nicht.
Funkt.menü-Einstlg.	Damit können Sie die Funktionen anpassen, die beim Drücken der Taste Fn (Funktion) angezeigt werden.
Key-Benutzereinstlg.	Damit können Sie der Taste und dem Steuerring* eine gewünschte Funktion zuweisen. * nur DSC-HX90V/HX90

Zoomfunkt. am Ring (nur DSC-HX90V/ HX90)	Damit stellen Sie die Zoomfunktion des Steuerrings ein. Wenn Sie [Schnell] wählen, verschiebt sich die Zoomposition im Einklang mit dem Drehwinkel des Steuerrings. Wenn Sie [Stufe] wählen, können Sie eine Zoomposition zu einer festen Stufe der Brennweite verschieben.
MOVIE-Taste	Damit wird festgelegt, ob die Taste MOVIE immer aktiviert wird.

DE

(Drahtlos)

An Smartph. send.	Damit übertragen Sie Bilder zur Anzeige auf einem Smartphone.
An Comp. senden	Damit können Sie Bilder sichern, indem Sie diese zu einem Computer übertragen, der mit einem Netzwerk verbunden ist.
Auf TV wiedergeben	Sie können Bilder auf einem netzwerktauglichen Fernsehgerät betrachten.
One-Touch(NFC)	Damit weisen Sie eine Applikation der One-Touch-Funktion (NFC) zu. Sie können die Applikation zum Aufnehmen aufrufen, indem Sie ein NFC-taugliches Smartphone an die Kamera halten.
Flugzeug-Modus	Damit können Sie die drahtlose Kommunikation und die GPS-Funktionen* dieses Gerätes deaktivieren. * nur DSC-HX90V
WPS-Tastendruck	Durch Drücken der WPS-Taste können Sie den Zugangspunkt bequem in der Kamera registrieren.
Zugriffspkt.-Einstlg.	Sie können Ihren Zugangspunkt manuell registrieren.
Gerätename bearb.	Sie können den Gerätenamen unter Wi-Fi Direct usw. ändern.
MAC-Adresse anz.	Zeigt die MAC-Adresse der Kamera an.
SSID/PW zurücks.	Setzt SSID und Passwort einer Smartphone-Verbindung zurück.
Netzwerk.einst. zurücks.	Alle Netzwerkeinstellungen werden zurückgesetzt.

(Applikation)

Applikationsliste	Zeigt die Applikationsliste an. Sie können die zu verwendende Applikation auswählen.
Einführung	Zeigt Anweisungen zur Verwendung der Applikation an.

(Wiedergabe)

Löschen	Damit löschen Sie ein Bild.
Ansichtsmodus	Damit bestimmen Sie die Art, wie Bilder für Wiedergabe gruppiert werden.
Bildindex	Damit können Sie mehrere Bilder gleichzeitig anzeigen.
Anzeige-Drehung (nur DSC-HX90V/ HX90/HX80)	Damit legen Sie die Wiedergaberichtung des aufgenommenen Bilds fest.
Diaschau	Damit zeigen Sie eine Diaschau an.
Drehen	Dient zum Drehen des Bilds.
 Vergrößern	Damit können Sie Wiedergabebilder vergrößern.
4K Standbild-Wdg.	Standbilder werden in 4K-Auflösung zu einem über HDMI angeschlossenen Fernsehgerät ausgegeben, das 4K unterstützt.
Schützen	Damit schützen Sie die Bilder.
Bew.interv.-Einstlg	Damit können Sie das Intervall zum Anzeigen der Verfolgung von Motiven in [Beweg.aufn.-Video] einstellen, wo die Verfolgung der Bewegung des Motivs während der Filmwiedergabe gezeigt wird.
Ausdrucken	Damit markieren Sie ein Standbild mit einem Druckauftragssymbol.
Beauty-Effekt	Damit können Sie das Gesicht einer Person auf einem Standbild retuschieren und das retuschierte Bild als neues Bild speichern.

 **(Einstellung)**

Monitor-Helligkeit	Damit stellen Sie die Monitorhelligkeit ein.
Sucherhelligkeit (nur DSC-HX90V/ HX90/HX80)	Legt die Helligkeit des elektronischen Suchers fest.
Sucher-Farbtemp. (nur DSC-HX90V/ HX90/HX80)	Damit stellen Sie die Farbtemperatur des Suchers ein.
Lautstärkeinst.	Damit stellen Sie die Lautstärke für Filmwiedergabe ein.
Signaltöne	Damit bestimmen Sie das Betriebsgeräusch der Kamera.
GPS-Einstellungen (nur DSC-HX90V)	Damit stellen Sie die GPS-Funktion ein.
Upload-Einstell.	Damit aktivieren Sie die Upload-Funktion der Kamera, wenn Sie eine Eye-Fi-Karte benutzen.
Kachelmenü	Damit bestimmen Sie, ob das Kachelmenü bei jedem Drücken der Taste MENU angezeigt wird oder nicht.
Modusregler-Hilfe	Damit schalten Sie den Moduswahlknopfführer (Erläuterung des jeweiligen Aufnahmemodus) ein oder aus.
Löschbestätigng	Damit bestimmen Sie, ob Löschen oder Abbrechen auf dem Löschungs-Bestätigungsbildschirm vorgewählt wird.
Anzeigequalität	Damit legen Sie die Anzeigequalität fest.
Energiesp.-Startzeit	Damit bestimmen Sie die Zeit bis zum automatischen Ausschalten der Kamera.
Fkt. f. geschloss. VF (nur DSC-HX90V/ HX90/HX80)	Damit legen Sie fest, ob die Stromversorgung beim Schließen des Suchers ausgeschaltet wird.
PAL/NTSC-Auswahl (nur für 1080 50i- kompatible Modelle)	Durch Ändern des TV-Formats des Gerätes ist Aufnahme in einem anderen Filmformat möglich.
Demo-Modus	Damit schalten Sie die Demonstrationswiedergabe eines Films ein oder aus.
HDMI-Einstellungen	Legt die HDMI-Einstellungen fest.

USB-Verbindung	Damit bestimmen Sie die USB-Verbindungsmethode.
USB-LUN-Einstlg.	Erweitert die Kompatibilität durch Einschränken der Funktionen der USB-Verbindung. Setzen Sie diese Funktion unter normalen Bedingungen auf [Multi]. Die Einstellung [Einzel] sollte nur dann verwendet werden, wenn die Verbindung zwischen der Kamera und einem Computer oder einer AV-Komponente nicht hergestellt werden kann.
USB-Stromzufuhr	Damit bestimmen Sie, ob Strom über eine USB-Verbindung zugeführt wird.
 Sprache	Damit wählen Sie die Sprache aus.
Datum/Uhrzeit	Damit stellen Sie Datum und Uhrzeit sowie die Sommerzeit ein.
Gebietseinstellung	Damit stellen Sie den Einsatzort ein.
Formatieren	Damit wird die Speicherkarte formatiert.
Dateinummer	Damit legen Sie die Methode für die Zuweisung von Dateinummern zu Standbildern und Filmen fest.
REC-Ordner wählen	Damit ändern Sie den ausgewählten Ordner zum Speichern von Standbildern und Filmen (MP4).
Neuer Ordner	Damit erstellen Sie einen neuen Ordner zum Speichern von Standbildern und Filmen (MP4).
Ordnername	Damit legen Sie das Ordnerformat für Standbilder fest.
Bild-DB wiederherst.	Damit können Sie die Bilddatenbankdatei wiederherstellen und Aufnahme und Wiedergabe aktivieren.
Medien-Info anzeig.	Damit zeigen Sie die verbleibende Aufnahmezeit von Filmen und die noch speicherbare Anzahl von Standbildern auf der Speicherkarte an.
Version	Zeigt die Software-Version der Kamera an.
Einstlg zurücksetzen	Damit setzen Sie die Einstellungen auf ihre Vorgaben zurück.

Merkmale von PlayMemories Home™

Die Software PlayMemories Home ermöglicht es Ihnen, Standbilder und Filme zu Ihrem Computer zu importieren und zu benutzen. Sie benötigen PlayMemories Home, um XAVC S-Filme und AVCHD-Filme zu Ihrem Computer zu importieren.



Importieren von Bildern
von Ihrer Kamera



Wiedergeben von
importierten Bildern



Für Windows sind die folgenden Funktionen
ebenfalls verfügbar:



Betrachten von
Bildern auf
einem Kalender



Erstellen
von
Filmdiscs



Hochladen von
Bildern zu
Netzwerkdiensten

Austauschen von
Bildern auf
PlayMemories Online™



Hinweise

- Zur Installation von PlayMemories Home wird eine Internet-Verbindung benötigt.
- Zur Benutzung von PlayMemories Online oder anderer Netzwerkdienste wird eine Internet-Verbindung benötigt. PlayMemories Online oder andere Netzwerkdienste sind in manchen Ländern oder Regionen eventuell nicht verfügbar.
- Verwenden Sie die folgende URL für Mac-Applikationen:
<http://www.sony.co.jp/imsoft/Mac/>
- Falls die Software PMB (Picture Motion Browser), die mit älteren Modellen vor 2011 geliefert wurde, bereits auf Ihrem Computer installiert ist, wird sie bei der Installation von PlayMemories Home überschrieben. Verwenden Sie PlayMemories Home, die Nachfolger-Software von PMB.

DE

■ Systemanforderungen

Sie finden die Systemanforderungen für die Software unter der folgenden URL:

<http://www.sony.net/pcenv/>



■ Installieren von PlayMemories Home auf einem Computer

- 1 Rufen Sie mit dem Internet-Browser auf Ihrem Computer die folgende URL auf, und installieren Sie dann PlayMemories Home.

<http://www.sony.net/pm/>

- Einzelheiten zu PlayMemories Home finden Sie auf der folgenden PlayMemories Home-Supportseite (nur in Englisch):
<http://www.sony.co.jp/pmh-se/>
- Sobald die Installation abgeschlossen ist, wird PlayMemories Home gestartet.

- 2 Schließen Sie die Kamera mit dem Micro-USB-Kabel (mitgeliefert) an Ihren Computer an.

- Neue Funktionen werden u. U. in PlayMemories Home installiert. Wir empfehlen, die Kamera auch dann an Ihren Computer anzuschließen, wenn PlayMemories Home bereits auf Ihrem Computer installiert ist.
-

Hinweise

- Trennen Sie das Micro-USB-Kabel (mitgeliefert) nicht von der Kamera, während der Bedienungsbildschirm oder der Zugriffsbildschirm angezeigt wird. Anderenfalls können die Daten beschädigt werden.
- Um die Kamera vom Computer zu trennen, klicken Sie auf  in der Taskleiste, und dann auf [DSC-HX90V auswerfen], [DSC-HX90 auswerfen], [DSC-HX80 auswerfen] oder [DSC-WX500 auswerfen].

Hinzufügen von Funktionen zur Kamera

Sie können die gewünschten Funktionen zu Ihrer Kamera hinzufügen, indem Sie über das Internet eine Verbindung mit der Applikations-Download-Website  (PlayMemories Camera Apps™) herstellen.

<http://www.sony.net/pmca/>

- Nachdem Sie eine Applikation installiert haben, können Sie die Applikation aufrufen, indem Sie ein NFC-taugliches Android-Smartphone unter Verwendung der Funktion [One-Touch(NFC)] an das N-Zeichen der Kamera halten.

DE

Standbildzahlen und Filmaufnahmezeiten

Die Anzahl der Standbilder und die Aufnahmezeit hängen von den Aufnahmebedingungen und der Speicherkarte ab.

■ Standbilder

 **Bildgröße]: L: 18M**

Bei Einstellung von  Seitenverhält.] auf [4:3]*

Kapazität		2 GB
Qualität		
Standard		400 Bilder
Fein		280 Bilder

* Wenn Sie  Seitenverhält.] auf eine andere Option als [4:3] einstellen, können Sie mehr Bilder als oben angegeben aufnehmen.

Filme

Die nachstehende Tabelle zeigt die ungefähren Gesamtaufnahmezeiten bei Verwendung einer mit dieser Kamera formatierten Speicherkarte.

(h (Stunden), m (Minuten))

Aufnahmeeinstg \ Kapazität	2 GB	64 GB
60p 50M/50p 50M	—	2 h 35 m
30p 50M/25p 50M	—	2 h 35 m
24p 50M*	—	2 h 35 m
60i 24M(FX)/50i 24M(FX)	9 m	6 h
60i 17M(FH)/50i 17M(FH)	10 m	8 h 15 m
60p 28M(PS)/50p 28M(PS)	8 m	5 h 5 m
24p 24M(FX)/25p 24M(FX)	9 m	6 h
24p 17M(FH)/25p 17M(FH)	10 m	8 h 15 m
1920×1080 60p 28M/ 1920×1080 50p 28M	8 m	5 h 20 m
1920×1080 30p 16M/ 1920×1080 25p 16M	10 m	8 h 25 m
1280×720 30p 6M/ 1280×720 25p 6M	30 m	22 h

* nur für 1080 60i-kompatible Modelle

- Daueraufnahme ist für ungefähr 29 Minuten (eine Produktspezifikationsgrenze) möglich. Die maximale ununterbrochene Aufnahmezeit eines Films im Format MP4 (28M) beträgt etwa 20 Minuten (begrenzt durch die 4 GB-Dateigrößeneinschränkung).
- Die verfügbare Filmaufnahmezeit ist unterschiedlich, weil die Kamera mit VBR (Variable Bit Rate) aufnimmt. Bei diesem Verfahren wird die Bildqualität abhängig von der Aufnahmeszene automatisch justiert. Wenn Sie schnell bewegte Motive aufnehmen, ist das Bild klarer, aber die verfügbare Aufnahmezeit wird kürzer, weil für die Aufnahme mehr Speicherplatz erforderlich ist. Die Aufnahmezeit hängt ebenfalls von den Aufnahmebedingungen, dem Motiv oder der Einstellung von Bildqualität/Bildgröße ab.

Hinweise zur Verwendung der Kamera

In diese Kamera eingebaute Funktionen

- Diese Anleitung beschreibt die einzelnen Funktionen von Geräten, die mit der GPS-Funktion kompatibel/inkompatibel, mit 1080 60i kompatibel und mit 1080 50i kompatibel sind.
 - Um festzustellen, ob Ihre Kamera die GPS-Funktion unterstützt, überprüfen Sie die Modellbezeichnung Ihrer Kamera.
GPS-kompatibel: DSC-HX90V
GPS-inkompatibel: DSC-HX90, DSC-HX80, DSC-WX500
 - Um festzustellen, ob Ihre Kamera mit 1080 60i oder 1080 50i kompatibel ist, prüfen Sie nach, ob eines der folgenden Zeichen an der Unterseite der Kamera vorhanden ist.
1080 60i-kompatibles Gerät: 60i
1080 50i-kompatibles Gerät: 50i
- Diese Kamera ist mit Filmen des Formats 1080 60p oder 50p kompatibel. Im Gegensatz zu den bislang üblichen Standard-Aufnahmemodi, bei denen nach einem Zeilensprungverfahren aufgenommen wird, nimmt diese Kamera nach einem Progressivverfahren auf. Dadurch wird die Auflösung erhöht und ein geschmeidigeres, realistischeres Bild geliefert. Im Format 1080 60p/1080 50p aufgezeichnete Filme können nur auf Geräten abgespielt werden, die das Format 1080 60p/1080 50p unterstützen.
- Setzen Sie [Flugzeug-Modus] an Bord eines Flugzeugs auf [Ein].

Info zu GPS-kompatiblen Geräten (nur DSC-HX90V)

- Benutzen Sie die GPS-Funktion im Einklang mit den Vorschriften der Länder und Regionen, in denen Sie sich aufhalten.
- Wenn Sie die Positionsdaten nicht aufzeichnen wollen, setzen Sie [GPS Ein/Aus] auf [Aus].

Info zu Benutzung und Pflege

Vermeiden Sie grobe Behandlung, Zerlegen, Abändern, Erschütterungen oder Stöße, z. B. durch Hammerschlag, Fallenlassen oder Drauftreten auf das Produkt. Behandeln Sie das Objektiv mit besonderer Sorgfalt.

Hinweise zu Aufnahme/Wiedergabe

- Vor der eigentlichen Aufnahme sollten Sie eine Probeaufnahme machen, um sich zu vergewissern, dass die Kamera einwandfrei funktioniert.
- Die Kamera ist nicht staubdicht, spritzwassergeschützt oder wasserdicht.
- Richten Sie die Kamera nicht auf die Sonne oder andere helle Lichtquellen. Dadurch kann eine Funktionsstörung der Kamera verursacht werden.
- Falls Feuchtigkeitskondensation auftritt, beseitigen Sie diese vor Benutzung der Kamera.

- Unterlassen Sie Schütteln oder Anstoßen der Kamera. Es kann zu einer Funktionsstörung kommen, so dass Sie nicht in der Lage sind, Bilder aufzunehmen. Darüber hinaus kann das Speichermedium unbrauchbar werden, oder Bilddaten können beschädigt werden.

Benutzen bzw. lagern Sie die Kamera nicht an folgenden Orten

- An sehr heißen, kalten oder feuchten Orten
An sehr heißen Orten, wie z. B. in einem in der Sonne geparkten Auto, kann sich das Kameragehäuse verformen, was zu einer Funktionsstörung führen kann.
- Aufbewahrung unter direktem Sonnenlicht oder in der Nähe eines Heizkörpers
Das Kameragehäuse kann sich verfärben oder verformen, was eine Funktionsstörung verursachen kann.
- An Orten, die starken Vibrationen ausgesetzt sind
- In der Nähe eines Ortes, der starke Funkwellen erzeugt, Strahlung abgibt oder stark magnetisch ist. Anderenfalls kann die Kamera Bilder eventuell nicht richtig aufnehmen oder wiedergeben.
- An sandigen oder staubigen Orten
Achten Sie darauf, dass kein Sand oder Staub in die Kamera gelangt. Es könnte sonst zu einer Funktionsstörung der Kamera kommen, die in manchen Fällen nicht reparierbar ist.

Info zum Tragen

- Setzen Sie sich nicht auf einen Stuhl oder einen anderen Platz, wenn sich die Kamera in der Gesäßtasche Ihrer Hose oder Ihres Rocks befindet, weil dadurch eine Funktionsstörung oder Beschädigung der Kamera verursacht werden kann.

ZEISS-Objektiv

Diese Kamera ist mit einem hochwertigen ZEISS-Objektiv ausgestattet, das scharfe Bilder mit ausgezeichnetem Kontrast reproduziert. Das Objektiv dieser Kamera wurde unter einem von ZEISS geprüften Qualitätssicherungssystem in Übereinstimmung mit den von ZEISS Deutschland aufgestellten Qualitätsnormen hergestellt.

Hinweise zu Monitor, elektronischem Sucher (nur DSC-HX90V/HX90/HX80) und Objektiv

- Da Monitor und elektronischer Sucher unter Einsatz von extrem genauer Präzisionstechnologie hergestellt werden, sind über 99,99 % der Pixel für effektiven Betrieb funktionsfähig. Es können jedoch einige winzige schwarze und/oder helle Punkte (weiße, rote, blaue oder grüne) auf dem Monitor und dem elektronischen Sucher erscheinen. Diese Punkte sind ein normales Resultat des Herstellungsprozesses und haben keinen Einfluss auf die Aufnahme.
- Halten Sie die Kamera nicht am Monitor oder Sucher.
- Achten Sie darauf, dass Ihre Finger oder andere Objekte während des Betriebs nicht vom Objektiv eingeklemmt werden.
- Achten Sie darauf, dass Sie Ihren Finger nicht einklemmen, wenn Sie den Sucher hineindrücken.

- Drücken Sie den Sucher nicht gewaltsam hinein, wenn das Okular herausgezogen ist.
- Falls Wasser, Staub oder Sand an der Suchereinheit haftet, kann eine Funktionsstörung verursacht werden.

Hinweise zum Aufnehmen mit dem Sucher (nur DSC-HX90V/HX90/HX80)

Diese Kamera ist mit einem Organischen Elektrolumineszenzsucher mit hoher Auflösung und hohem Kontrast ausgestattet. Bei der Konstruktion der Kamera wurde großer Wert auf einen leicht ablesbaren Sucher durch entsprechendes Abstimmen verschiedener Elemente gelegt.

- Das Bild kann in der Nähe der Ecken des Suchers geringfügig verzerrt sein. Dies ist keine Funktionsstörung. Wenn Sie jedes Detail der gesamten Komposition überprüfen wollen, können Sie auch den Monitor benutzen.
- Wenn Sie die Kamera schwenken, während Sie in den Sucher blicken oder Ihre Augen umher bewegen, kann das Sucherbild verzerrt sein, oder die Farbe des Bilds kann sich ändern. Dies ist ein Merkmal des Objektivs oder des Anzeigerätes und stellt keine Funktionsstörung dar. Zum Fotografieren empfehlen wir, auf den Mittenbereich des Suchers zu blicken.

Hinweise zum Blitz

- Tragen Sie die Kamera nicht an der Blitzeinheit, und setzen Sie diese auch keiner übermäßigen Kraft aus.
- Falls Wasser, Staub oder Sand in die offene Blitzeinheit gelangen, kann eine Funktionsstörung verursacht werden.
- Achten Sie darauf, dass Sie Ihren Finger nicht einklemmen, wenn Sie den Blitz hineindrücken.

Sony-Zubehör

Verwenden Sie nur Original-Zubehör der Marke Sony, weil anderenfalls eine Funktionsstörung verursacht werden kann. Zubehör der Marke Sony ist in manchen Ländern oder Regionen eventuell nicht erhältlich.

Info zur Kamertemperatur

Ihre Kamera und der Akku können bei Dauereinsatz heiß werden, was aber kein Anzeichen für eine Funktionsstörung ist.

Info zum Überhitzungsschutz

Je nach der Temperatur der Kamera und des Akkus kann es vorkommen, dass keine Filme aufgenommen werden können, oder dass sich die Kamera zum eigenen Schutz automatisch ausschaltet.

Eine Meldung erscheint auf dem Monitor, bevor sich die Kamera ausschaltet oder die Filmaufnahme gesperrt wird. Lassen Sie die Kamera in diesem Fall ausgeschaltet, und warten Sie, bis sich die Temperatur von Kamera und Akku normalisiert hat. Falls Sie die Kamera einschalten, ohne Kamera und Akku ausreichend abkühlen zu lassen, schaltet sich die Kamera u. U. erneut aus, oder Filmaufnahmen sind eventuell nicht möglich.

Info zum Laden des Akkus

- Wenn Sie einen Akku laden, der lange Zeit nicht benutzt worden ist, wird er u. U. nicht auf die korrekte Kapazität aufgeladen.
Dies ist auf die Eigenschaften des Akkus zurückzuführen. Laden Sie den Akku erneut.
- Batterien, die länger als ein Jahr nicht benutzt wurden, sind möglicherweise verdorben.

Warnung zum Urheberrecht

Fernsehprogramme, Filme, Videobänder und andere Materialien können urheberrechtlich geschützt sein. Unerlaubtes Aufnehmen solcher Materialien kann gegen die Bestimmungen des Urheberrechts verstoßen.

Keine Garantie bei beschädigtem Inhalt oder Aufnahmeausfällen

Sony bietet keine Garantie für Aufnahmeversagen oder Verlust bzw. Beschädigung des Aufnahmeinhalts oder der Audiodaten, die auf eine Funktionsstörung der Kamera oder des Speichermediums usw. zurückzuführen sind. Wir empfehlen, Sicherungskopien von wichtigen Daten anzufertigen.

Reinigen des Kameragehäuses

Reinigen Sie das Kameragehäuse mit einem weichen, leicht mit Wasser angefeuchteten Tuch, und wischen Sie anschließend das Gehäuse mit einem trockenen Tuch ab. Um Beschädigung der Oberfläche oder des Gehäuses zu verhüten:

- Setzen Sie die Kamera keinen Chemikalien, wie z. B. Verdüner, Benzin, Alkohol, Feuchttücher, Insektenschutzmittel, Sonnencreme oder Insektenbekämpfungsmittel, aus.

Pflegen des Monitors

- Die Beschichtung des Monitors kann durch anhaftende Handcreme oder Feuchtigkeitscreme aufgelöst werden. Falls eine solche Substanz auf den Monitor gelangt, wischen Sie sie unverzüglich ab.
- Durch starkes Wischen mit Papiertüchern oder anderem Material kann die Beschichtung beschädigt werden.
- Falls Fingerabdrücke oder Schmutz am Monitor haften, empfehlen wir, den Schmutz sanft zu entfernen, bevor Sie den Monitor mit einem weichen Tuch sauber wischen.

Hinweise zu Drahtlos-LAN

Wir übernehmen keinerlei Verantwortung für etwaige Schäden, die durch unbefugten Zugriff auf bzw. unbefugte Benutzung von in der Kamera gespeicherten Zieladressen bei Verlust oder Diebstahl entstehen.

Hinweise zur Sicherheit bei Verwendung von WLAN-Produkten

- Achten Sie stets darauf, dass Sie ein sicheres Drahtlos-LAN verwenden, um Hacking, Zugriff durch böswillige Dritte oder sonstige Sicherheitslücken zu vermeiden.
- Bei Verwendung eines Drahtlos-LAN ist es sehr wichtig, die richtigen Sicherheitseinstellungen vorzunehmen.
- Falls bei Verwendung eines Drahtlos-LAN ein Sicherheitsproblem entsteht, weil keine Sicherheitsmaßnahmen in Kraft sind oder unvermeidliche Umstände auftreten, übernimmt Sony keine Verantwortung für Verluste oder Schäden.

DE

Technische Daten

Kamera

[System]

Bildwandler: 7,82 mm (1/2,3 Typ)

Exmor R™ CMOS-Sensor

Effektive Pixelzahl der Kamera:

Ca. 18,2 Megapixel

Gesamtpixelzahl der Kamera:

Ca. 21,1 Megapixel

Objektiv: ZEISS Vario-Sonnar T*

30x-Zoomobjektiv

f = 4,1 mm – 123 mm (24 mm –

720 mm (35-mm-Film-

Entsprechung))

F3,5 (W) – F6,4 (T)

Bei Filmaufnahme (16:9):

26,5 mm – 795 mm^{*1}

Bei Filmaufnahme (4:3):

32,5 mm – 975 mm^{*1}

^{*1} Bei Einstellung von

 SteadyShot) auf [Standard]

SteadyShot: Optisch

Dateiformat (Standbilder): JPEG

(DCF, Exif, MPF Baseline)-

konform, DPOF-kompatibel

Dateiformat (Filme):

XAVC S-Format (mit XAVC S-

Format konform):

Video: MPEG-4 AVC/H.264

Audio: LPCM 2ch (48 kHz 16 Bit)

AVCHD-Format (mit AVCHD-

Format Ver. 2.0 kompatibel):

Video: MPEG-4 AVC/H.264

Audio: Dolby Digital 2ch,

ausgestattet mit Dolby Digital

Stereo Creator

• Hergestellt unter Lizenz von

Dolby Laboratories.

Filme (MP4-Format):

Video: MPEG-4 AVC/H.264

Audio: MPEG-4 AAC-LC 2ch

Speichermedium: Memory Stick PRO

Duo, Memory Stick Micro, SD-

Karten, microSD-Speicherkarten

Blitz: Blitzreichweite (Einstellung der

ISO-Empfindlichkeit (empfohlener

Belichtungsindex) auf Auto):

Ca. 0,3 m bis 5,4 m (W)/

Ca. 2,5 m bis 3,0 m (T)

[Eingänge/Ausgänge]

HDMI-Buchse: HDMI-Mikrobuchse

Multi/Micro-USB-Buchse*:

USB-Kommunikation

USB-Verbindung: Hi-Speed USB

(USB 2.0)

* Unterstützt Micro-USB-kompatible Geräte.

[Sucher] (nur DSC-HX90V/HX90/HX80)

Typ: Elektronischer Sucher

(Organische Elektrolumineszenz)

Gesamtzahl der Bildpunkte:

638 400 Punkte

Sucherbildabdeckung: 100%

Vergrößerung: Ca. 0,50x (35-mm-

Format-Entsprechung) mit 50-mm-

Objektiv auf unendlich, -1 m^{-1}

Augenabstand: Ca. 20 mm vom

Okular, 19,2 mm vom Okularbild

bei -1 m^{-1}

* Dioptrien-Einstellung:

$-4,0 \text{ m}^{-1}$ bis $+3,0 \text{ m}^{-1}$

[Monitor]

LCD-Monitor:

7,5 cm (Typ 3,0) TFT-Ansteuerung

Gesamtzahl der Bildpunkte:

921 600 Punkte

[Stromversorgung, Allgemeines]

Stromversorgung:

Akku, 3,6 V

Netzteil, 5 V

Leistungsaufnahme:

DSC-HX90V/HX90/HX80:

Ca. 1,4 W (bei Aufnahme mit dem Monitor)

Ca. 1,5 W (bei Aufnahme mit dem Sucher)

DSC-WX500:

Ca. 1,4 W (während der Aufnahme)

Betriebstemperatur: 0 °C bis 40 °C

Lagertemperatur: -20 °C bis +60 °C

Abmessungen (CIPA-konform) (ca.):

DSC-HX90V/HX90/HX80:

102,0 mm × 58,1 mm × 35,5 mm
(B/H/T)

DSC-WX500:

101,6 mm × 58,1 mm × 35,5 mm
(B/H/T)

Gewicht (CIPA-konform) (ca.):

DSC-HX90V/HX90/HX80:

245 g (inklusive NP-BX1 Akku,
Memory Stick PRO Duo)

DSC-WX500:

236 g (inklusive NP-BX1 Akku,
Memory Stick PRO Duo)

Mikrofon: Stereo

Lautsprecher: Mono

Exif Print: Kompatibel

PRINT Image Matching III:

Kompatibel

[Drahtloses LAN]

Unterstützter Standard:

IEEE 802.11 b/g/n

Frequenz: 2,4 GHz

Unterstützte Sicherheitsprotokolle:

WEP/WPA-PSK/WPA2-PSK

Konfigurationsmethode: WPS (Wi-Fi Protected Setup) / manuell

Zugangsmethode: Infrastruktur-Modus

NFC: NFC Forum Type 3 Tag-konform

DSC-HX90V Model No. WW247506

DSC-HX90 Model No. WW408340

DSC-HX80

DSC-WX500 Model No. WW220188

Akku NP-BX1

Batterietyp: Lithium-Ionen-Akku

Maximale Spannung: 4,2 V

Gleichstrom

Nennspannung: 3,6 V Gleichstrom

Maximale Ladespannung: 4,2 V

Gleichstrom

Maximaler Ladestrom: 1,89 A



Kapazität: Typisch 4,5 Wh

(1 240 mAh)

Änderungen von Design und technischen Daten vorbehalten.

DE

Markenzeichen

- Memory Stick und  sind Markenzeichen oder eingetragene Markenzeichen der Sony Corporation.
- XAVC S und  sind eingetragene Markenzeichen der Sony Corporation.
- „AVCHD Progressive“ und das „AVCHD Progressive“-Logo sind Markenzeichen der Panasonic Corporation und Sony Corporation.
- Dolby und das Doppel-D-Symbol sind Markenzeichen von Dolby Laboratories.
- Die Begriffe HDMI und HDMI High-Definition Multimedia Interface sowie das HDMI-Logo sind Markenzeichen bzw. eingetragene Markenzeichen von HDMI Licensing LLC in den Vereinigten Staaten und anderen Ländern.
- Windows ist ein eingetragenes Markenzeichen der Microsoft Corporation in den Vereinigten Staaten und/oder anderen Ländern.
- Mac ist ein eingetragenes Markenzeichen von Apple Inc. in den Vereinigten Staaten und anderen Ländern.
- iPhone und iPad sind eingetragene Markenzeichen von Apple Inc. in den Vereinigten Staaten und anderen Ländern.
- Das SDXC-Logo ist ein Markenzeichen von SD-3C, LLC.
- Android und Google Play sind Markenzeichen der Google Inc.
- Wi-Fi, das Wi-Fi-Logo und Wi-Fi PROTECTED SET-UP sind eingetragene Markenzeichen der Wi-Fi Alliance.
- Das N-Zeichen ist ein Markenzeichen oder eingetragenes Markenzeichen von NFC Forum, Inc. in den Vereinigten Staaten und anderen Ländern.
- DLNA und DLNA CERTIFIED sind Markenzeichen der Digital Living Network Alliance.
- Facebook und das „f“-Logo sind Markenzeichen oder eingetragene Markenzeichen von Facebook, Inc.
- YouTube und das YouTube-Logo sind Markenzeichen oder eingetragene Markenzeichen von Google Inc.
- Eye-Fi ist ein Markenzeichen von Eye-Fi, Inc.
- Außerdem sind die in dieser Anleitung verwendeten System- und Produktbezeichnungen im Allgemeinen Markenzeichen oder eingetragene Markenzeichen ihrer jeweiligen Entwickler oder Hersteller. Die Zeichen TM oder [®] werden jedoch nicht in allen Fällen in dieser Anleitung verwendet.



MEMORY STICK



LITHIUM ION X
TYPE



CLASS 4



AVCHD
Progressive



HDMI
HIGH DEFINITION MULTIMEDIA INTERFACE



Zusätzliche Informationen zu diesem Produkt und Antworten zu häufig gestellten Fragen können Sie auf unserer Kundendienst-Website finden.

<http://www.sony.net/>

DE

Meer te weten komen over de camera ("Help-gids")



"Help-gids" is een online handleiding. U kunt de "Help-gids" lezen op uw computer of smartphone.

Raadpleeg deze voor diepgaande instructies over de vele functies van de camera.

URL:

http://rd1.sony.net/help/dsc/1515/h_??/



De gids weergeven

Deze camera is uitgerust met een ingebouwde helpfunctie.

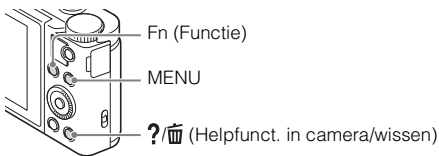

Helpfunct. in camera

De camera beeldt beschrijvingen af van de MENU/Fn (Functie)-onderdelen en de instelwaarden.

- ① Druk op de MENU-knop of op de Fn (Functie)-knop.
- ② Selecteer het gewenste onderdeel en druk daarna op de ?/ (Helpfunct. in camera/wis-)knop.

Opnametips

De camera geeft de opnametips weer voor de geselecteerde opnamefunctie.

- ① Druk in de opnamefunctie op de ?/ (Helpfunct. in camera/wis-)knop.

- ② Selecteer de gewenste opnametip, en druk daarna op ● op het besturingswiel.
De opnametip wordt weergegeven.
- U kunt de tekst over het scherm laten lopen met ▲/▼, en u kunt een andere opnametip weergeven met ◀/▶.

WAARSCHUWING

Om het gevaar van brand of elektrische schokken te verkleinen, mag het apparaat niet worden blootgesteld aan regen of vocht.

NL

BELANGRIJKE VEILIGHEIDSINSTRUCTIES -BEWAAR DEZE INSTRUCTIES GEVAAR OM DE KANS OP BRAND EN ELEKTRISCHE SCHOKKEN TE VERKLEINEN, HOUDT U ZICH NAUWGEZET AAN DEZE INSTRUCTIES.

LET OP

Accu

Bij onjuist gebruik van de accu, kan de accu barsten, brand veroorzaken en chemische brandwonden tot gevolg hebben. Houd rekening met de volgende voorzorgsmaatregelen.

- Demonteer de accu niet.
- Plet de accu niet en stel deze niet bloot aan schokken of stoten, laat deze niet vallen en ga er niet op staan.
- Veroorzaak geen kortsluiting en zorg dat er geen metalen voorwerpen in aanraking komen met de aansluitpunten.
- Stel de accu niet bloot aan hoge temperaturen boven 60 °C, zoals direct zonlicht of in een auto die in de zon geparkeerd staat.
- Verbrand de accu niet en gooi deze niet in het vuur.
- Gebruik geen beschadigde of lekkende lithiumion batterijen.
- Laad de accu op met een echte Sony-acculader of een apparaat waarmee de accu kan worden opgeladen.
- Houd de accu buiten het bereik van kleine kinderen.
- Houd de accu droog.
- Vervang de accu alleen door hetzelfde accutype of een vergelijkbaar accutype dat door Sony wordt aanbevolen.
- Gooi de gebruikte accu zo snel mogelijk weg volgens de instructies.

| Netspanningsadapter

Als u de netspanningsadapter gebruikt, sluit u deze aan op een stopcontact in de buurt. Koppel de netspanningsadapter onmiddellijk los van het stopcontact als een storing optreedt tijdens het gebruik van het apparaat.

| Kennisgeving

Als de gegevensoverdracht halverwege wordt onderbroken (mislukt) door statische elektriciteit of elektromagnetische storing, moet u de toepassing opnieuw starten of de verbindingkabel (USB, enzovoort) loskoppelen en opnieuw aansluiten.

Dit product is getest en voldoet aan de beperkingen die zijn uiteengezet in de EMC-regels voor het gebruik van een verbindingkabel van minder dan 3 meter.

De elektromagnetische velden bij de specifieke frequenties kunnen het beeld en het geluid van dit apparaat beïnvloeden.

Voor klanten in Europa

| Kennisgeving voor klanten in de landen waar EU-richtlijnen van toepassing zijn

Producent: Sony Corporation, 1-7-1 Konan Minato-ku Tokyo, 108-0075 Japan

Voor EU-product conformiteit: Sony Belgium, bijkantoor van Sony Europe Limited, Da Vincilaan 7-D1, 1935 Zaventem, België



Hierbij verklaart Sony Corporation dat dit apparaat in overeenstemming is met de essentiële eisen en de andere relevante bepalingen van richtlijn 1999/5/EG. Nadere informatie kunt u vinden op:

<http://www.compliance.sony.de/>

I Verwijdering van oude batterijen, elektrische en elektronische apparaten (van toepassing in de Europese Unie en andere Europese landen met afzonderlijke inzamelingsystemen)



Dit symbool op het product, de batterij of op de verpakking wijst erop dat het product en de batterij, niet als huishoudelijk afval behandeld mag worden.

Op sommige batterijen kan dit symbool gebruikt worden in combinatie met een chemisch symbool. Het chemisch symbool voor kwik (Hg) of lood (Pb) wordt toegevoegd wanneer de batterij meer dan 0,0005 % kwik of 0,004 % lood bevat.

Door deze producten en batterijen op juiste wijze af te voeren, vermijdt u mogelijke negatieve gevolgen voor mens en milieu die zouden kunnen veroorzaakt worden in geval van verkeerde afvalbehandeling. Het recycleren van materialen draagt bij tot het behoud van natuurlijke bronnen.

In het geval dat de producten om redenen van veiligheid, prestaties dan wel in verband met data-integriteit een permanente verbinding met een ingebouwde batterij vereisen, mag deze batterij enkel door gekwalificeerd servicepersoneel vervangen worden. Om ervoor te zorgen dat de batterij, het elektrisch en het elektronische apparaat op een juiste wijze zal worden behandeld, dienen deze producten aan het eind van zijn levenscyclus overhandigd te worden aan het desbetreffende inzamelingspunt voor de recyclage van elektrisch en elektronisch materiaal.

Voor alle andere batterijen verwijzen we u naar het hoofdstuk over hoe de batterij veilig uit het product te verwijderen. Overhandig de batterij aan het desbetreffende inzamelingspunt voor de recyclage van batterijen.

Voor meer details in verband met het recycleren van dit product of batterij, kan u contact opnemen met de gemeentelijke instanties, de organisatie belast met de verwijdering van huishoudelijk afval of de winkel waar u het product of batterij hebt gekocht.

De bijgeleverde items controleren

De cijfer tussen haakjes geeft het aantal stuks aan.

- Camera (1)
- Oplaadbare accu NP-BX1 (1)
- Micro-USB-kabel (1)
- Netspanningsadapter (1)
- Netsnoer (bijgeleverd in bepaalde landen/gebieden) (1)
- Polsriem (1)
- Gebruiksaanwijzing (dit boekje) (1)
- Wi-Fi Connection/One-touch (NFC) Guide (1)

Deze handleiding beschrijft de functies die een Wi-Fi-verbinding vereisen.

Voor meer informatie over Wi-Fi-functies/One-touch (NFC)-functies, raadpleegt u de "Wi-Fi Connection/One-touch (NFC) Guide" (bijgeleverd) of de "Help-gids" (pagina 2).

Over de taalinstelling

Verander zo nodig de taal van het scherm voordat u de camera gebruikt (pagina 19).

Over de afbeeldingen

De afbeeldingen die in deze gebruiksaanwijzing worden gebruikt zijn van de DSC-HX90V, behalve indien anders vermeld.

Onderdelen herkennen

DSC-HX90V/HX90/HX80

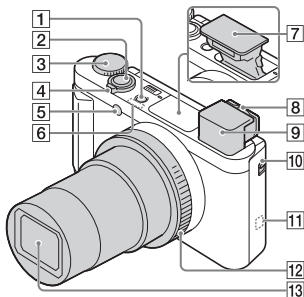

- 1** ON/OFF (aan/uit)-knop
- 2** Ontspanknop
- 3** Functiekeuzeknop
 - i** (Slim automatisch)/
 - i+** (Superieur automat.)/
 - P** (Autom. programma)/
 - A** (Diafragmavoorkeuze)/
 - S** (Sluittijdvoorkeuze)/
 - M** (Handm. belichting)/
 - MR** (Geheug.nr. oproep.)/
 - F** (Film)/
 - i** (iDraaipanorama)/
 - SCN** (Scènekeuze)
- 4** Voor opnemen:
W/T-(zoom)knop
Voor weergeven:
☒ (Index-)/knop/
weergavezoom-knop
- 5** Zelfontspannerlamp/
AF-hulplicht
- 6** GPS-ontvanger (ingebouwd,
alleen DSC-HX90V)
- 7** Flitser
 - Bedek de flitser niet met uw
vinger.

- Bij gebruik van de flitser
verschuift u de (flitser
omhoog-)knop. Als u de flitser
niet gebruikt, duwt u deze met de
hand omlaag.

- 8** Diopterinstelhendel
- 9** Zoeker

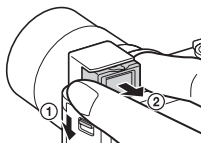

- Als u de zoeker wilt gebruiken,
schuift u de zoeker-omhoogknop
omlaag (1) en trekt u het oculair
uit de zoeker tot deze vast klikt
(2).
- Wanneer u in de zoeker kijkt,
wordt de zoekerfunctie
ingeschakeld, en wanneer u uw
gezicht weghaalt bij de zoeker,
keert de weergavefunctie terug
naar de monitorfunctie.

- 10** Zoeker-omhoogknop
- 11** **N** (N-markering)
 - Raak de markering aan wanneer
u de camera verbindt met een
smartphone die is uitgerust met
de NFC-functie.
 - NFC (Near Field
Communication) is een
internationale norm voor
draadloze communicatie over een
korte afstand.
- 12** Besturingsring (alleen DSC-
HX90V/HX90)
- 13** Lens

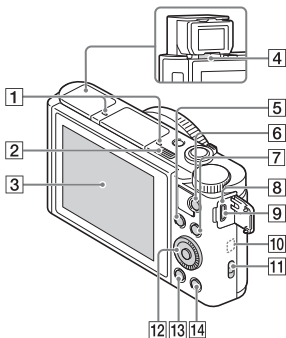

1 Microfoon

2 ⚡ (flitser-omhoog-)knop

3 Monitor

- U kunt de monitor naar een stand draaien waarin u het beeld gemakkelijk kunt bekijken en een beeld onder een kleine hoek opnemen of een zelfportret opnemen terwijl u naar de monitor kijkt.

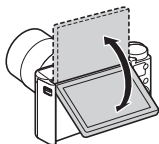

4 Oogsensor

5 Voor opnemen:

Fn (Functie-)knop

Voor weergeven:

➡ (Naar smartph verznd-)knop

6 MOVIE (bewegende beelden)-knop

7 MENU-knop

8 Oplaadlampje

9 Multi/Micro USB-aansluiting

- Ondersteunt een micro-USB-compatibel apparaat.

10 Wi-Fi-antenne (ingebouwd)

11 Bevestigingspunt voor riem

12 Besturingswiel

13 ▶ (weergave-)knop

14 ?/🗑️ (Helpfunct. in camera/wis-)knop

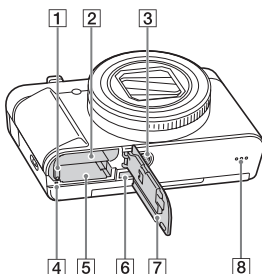

1 Accuvergrendelingshendel

2 Accuvak

3 Schroefgat voor statief

- Gebruik een statief met een schroef van minder dan 5,5 mm lang. Als de schroef te lang is, kunt u de camera niet stevig bevestigen en kan de camera worden beschadigd.

4 Toegangslamp

5 Geheugenkaartgleuf

6 HDMI-microaansluiting

7 Deksel van geheugenkaartgleuf en accuvak

8 Luidspreker

DSC-WX500

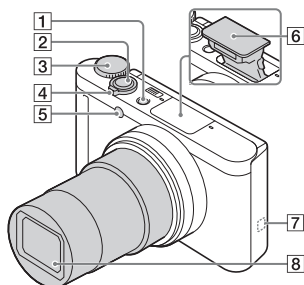

- 1 ON/OFF (aan/uit)-knop
- 2 Ontspanknop
- 3 Functiekeuzeznop
 - i (Slim automatisch)/
 - i+ (Superieur automat.)/
 - P (Autom. programma)/
 - A (Diafragmavoorkeuze)/
 - S (Sluittijdvoorkeuze)/
 - M (Handm. belichting)/
 - MR (Geheug.nr. oproep.)/
 - F (Film)/
 - i (iDraaipanorama)/
 - SCN (Scènekeuze)

- 4 Voor opnemen:
 - W/T-(zoom)knop
 - Voor weergeven:
 - ☒ (Index-)knop/
 - weergavezoom-knop
- 5 Zelfontspannerlamp/
AF-hulplicht
- 6 Flitser
 - Bedek de flitser niet met uw vinger.
 - Bij gebruik van de flitser verschuift u de ⚡ (flitser omhoog-)knop. Als u de flitser niet gebruikt, duwt u deze met de hand omlaag.

7 N (N-markering)

- Raak de markering aan wanneer u de camera verbindt met een smartphone die is uitgerust met de NFC-functie.
- NFC (Near Field Communication) is een internationale norm voor draadloze communicatie over een korte afstand.

8 Lens

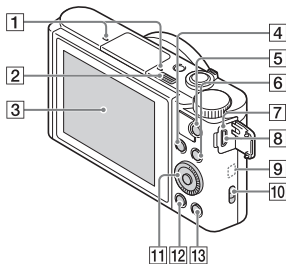

- 1 Microfoon
- 2 ⚡ (flitser-omhoog-)knop
- 3 Monitor

- U kunt de monitor naar een stand draaien waarin u het beeld gemakkelijk kunt bekijken en een beeld onder een kleine hoek opnemen of een zelfportret opnemen terwijl u naar de monitor kijkt.

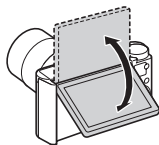

- 4** Voor opnemen:
Fn (functie)-knop
Voor weergeven:
⏪ (Naar smartph verznd-)knop
- 5** MOVIE (bewegende beelden)-knop
- 6** MENU-knop
- 7** Oplaadlampje
- 8** Multi/Micro USB-aansluiting
- Ondersteunt een micro-USB-compatibel apparaat.
- 9** Wi-Fi-antenne (ingebouwd)
- 10** Bevestigingspunt voor riem
- 11** Besturingswiel
- 12** ▶ (weergave-)knop
- 13** ?/⏪ (Helpfunct. in camera/wis-)knop

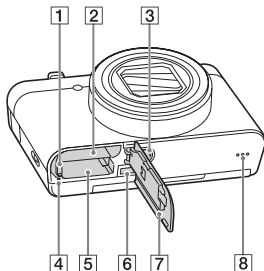

- 1** Accuvergrendelingshendel
- 2** Accuvak
- 3** Schroefgat voor statief
- Gebruik een statief met een schroef van minder dan 5,5 mm lang. Als de schroef te lang is, kunt u de camera niet stevig bevestigen en kan de camera worden beschadigd.
- 4** Toegangs lamp
- 5** Geheugenkaartgleuf
- 6** HDMI-microaansluiting
- 7** Deksel van geheugenkaartgleuf en accuvak
- 8** Luidspreker

De accu plaatsen

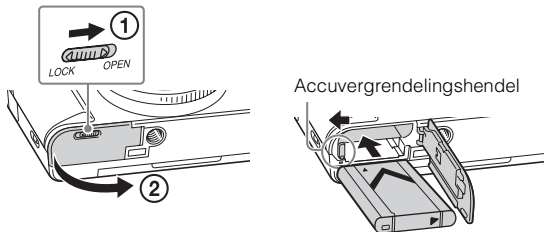

NL

1 Open het deksel.

2 Steek de accu erin.

- Houd de accuvergrendelingshendel opzij gedrukt en steek de accu in de camera, zoals afgebeeld. Controleer dat na het plaatsen van de accu de accuvergrendelingshendel vergrendelt.
- Als u het deksel sluit terwijl de accu niet goed is geplaatst, kan de camera beschadigd worden.

De accu opladen

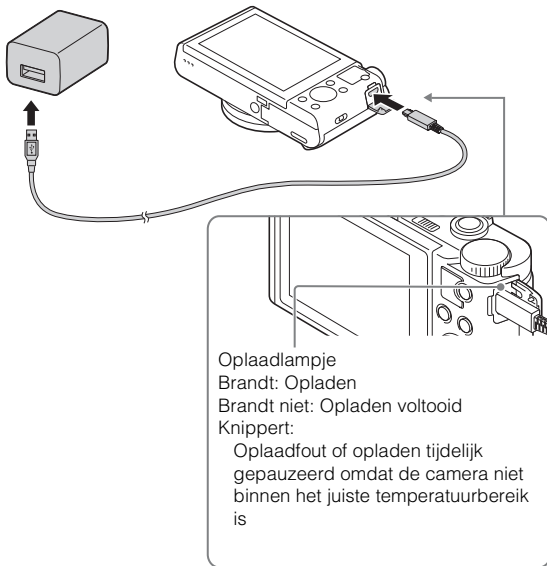

- 1 Sluit de camera aan op de netspanningsadapter (bijgeleverd), met de micro-USB-kabel (bijgeleverd).
- 2 Sluit de netspanningsadapter aan op een stopcontact. Het opladlampje brandt oranje en het opladen start.
 - Zorg ervoor dat tijdens het opladen van de accu de camera is uitgeschakeld.
 - U kunt de accu opladen ondanks dat deze nog gedeeltelijk geladen is.
 - Wanneer het opladlampje knippert en het opladen niet klaar is, haalt u de accu eruit en plaatst u deze er weer in.
 - Voor sommige landen/gebieden geldt: sluit het netsnoer aan op de netspanningsadapter en sluit de netspanningsadapter aan op het stopcontact.

Opmerkingen

- Wanneer het oplaadlampje van de camera knippert terwijl de netspanningsadapter is aangesloten op het stopcontact, betekent dit dat het opladen tijdelijk is onderbroken omdat de temperatuur buiten het aanbevolen bereik ligt. Wanneer de temperatuur weer binnen het geschikte bereik komt, wordt het opladen hervat. Het wordt aanbevolen de accu op te laden bij een omgevingstemperatuur van 10 °C t/m 30 °C.
- Het is mogelijk dat de accu niet effectief wordt opgeladen als de aansluitpunten van de accu vuil zijn. In dat geval veegt u eventueel stof voorzichtig af met behulp van een zachte doek of een wattenstaafje om de aansluitingen van de accu schoon te maken.
- Sluit de netspanningsadapter (bijgeleverd) aan op een stopcontact in de buurt. In het geval een storing optreedt tijdens het gebruik van de netspanningsadapter, trekt u onmiddellijk de stekker van het netsnoer uit het stopcontact om de voeding los te koppelen.
- Nadat het opladen klaar is, trekt u de stekker van het netsnoer van de netspanningsadapter uit het stopcontact.
- Gebruik uitsluitend een originele accu, micro-USB-kabel (bijgeleverd) en netspanningsadapter (bijgeleverd) van het merk Sony.

NL

■ Oplaadtijd (volledige lading)

De oplaadtijd met de netspanningsadapter (bijgeleverd) is ongeveer 230 minuten. Het oplaadlampje gaat aan en daarna onmiddellijk weer uit wanneer de accu volledig opgeladen is.

Opmerkingen

- Bovenstaande oplaadtijd geldt voor het opladen van een volledig lege accu bij een temperatuur van 25 °C. Het opladen kan langer duren afhankelijk van gebruikscondities en de omstandigheden.

■ Opladen door aansluiting op een computer

De accu kan worden opgeladen door de camera met behulp van een micro-USB-kabel aan te sluiten op een computer. Sluit de camera aan op de computer terwijl de camera is uitgeschakeld.

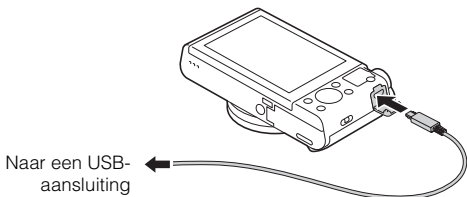

- Als de camera is ingeschakeld en u hem aansluit op een computer, wordt de accu niet opgeladen maar wordt de camera van stroom voorzien door de computer, waardoor u beelden kunt importeren in een computer zonder dat u zich zorgen hoeft te maken dat de accu leeg raakt.

Opmerkingen

- Als de camera is aangesloten op een laptop-computer die niet op de stroomvoorziening is aangesloten, daalt de acculading van de laptop. Laad niet langdurig op.
- Zet de computer niet aan/uit en start de computer niet opnieuw op, al dan niet uit de energiebesparingsstand, wanneer een USB-verbinding tot stand is gebracht tussen de computer en de camera. Hierdoor kan een storing optreden in de camera. Voordat u de computer uit- of inschakelt, herstart of uit de slaapstand wekt, verbreekt u de verbinding tussen de camera en de computer.
- Wanneer een eigengebouwde of gewijzigde computer wordt gebruikt om de accu in de camera op te laden, kan de juiste werking niet worden gegarandeerd.

■ Gebruiksduur van de accu en het aantal beelden dat kan worden opgenomen en weergegeven

DSC-HX90V/HX90/HX80:

		Gebruiksduur van de accu	Aantal beelden
Opnemen (stilstaande beelden)	Monitor	—	Ong. 390 beelden
	Zoeker	—	Ong. 360 beelden
Typische opname bewegende beelden	Monitor	Ong. 70 min.	—
	Zoeker	Ong. 75 min.	—
Ononderbroken opnemen van bewegende beelden	Monitor	Ong. 105 min.	—
	Zoeker	Ong. 115 min.	—
Weergeven (stilstaande beelden)		Ong. 290 min.	Ong. 5800 beelden

DSC-WX500:

		Gebruiksduur van de accu	Aantal beelden
Opnemen (stilstaande beelden)		—	Ong. 400 beelden
Typische opname bewegende beelden		Ong. 75 min.	—
Ononderbroken opnemen van bewegende beelden		Ong. 110 min.	—
Weergeven (stilstaande beelden)		Ong. 330 min.	Ong. 6600 beelden

Opmerkingen

- Het bovenstaande aantal beelden geldt bij een volledig opgeladen accu. Afhankelijk van de gebruiksomstandigheden, kan het aantal beelden lager zijn.
- Het aantal beelden dat kan worden opgenomen geldt bij opnemen onder de volgende omstandigheden:
 - Bij gebruik van een Sony Memory Stick PRO Duo™ (Mark2) (los verkrijgbaar)
 - De accu wordt gebruikt bij een omgevingstemperatuur van 25 °C.
 - [GPS aan/uit] is ingesteld op [Uit] (alleen DSC-HX90V)
 - [Weergavekwaliteit] is ingesteld op [Standaard]

- Het aantal van "Opnemen (stilstaande beelden)" is gebaseerd op de CIPA-norm, en geldt bij opnemen onder de volgende omstandigheden:
(CIPA: Camera & Imaging Products Association)
 - DISP is ingesteld op [Alle info weerg.].
 - Iedere 30 seconden wordt een beeld opgenomen.
 - De zoom wordt beurtelings gewisseld tussen de uiterste W-kant en T-kant.
 - De flitser gaat eenmaal per twee opnamen af.
 - De camera wordt in- en uitgeschakeld na iedere 10 opnamen.
- Het aantal minuten voor het opnemen van bewegende beelden is gebaseerd op de CIPA-norm, en geldt voor opnemen onder de volgende omstandigheden:
 - [ Opname-instell.]: 60i 17M(FH)/50i 17M(FH)
 - Typische opname bewegende beelden: Gebruiksduur van de accu gebaseerd op herhaaldelijk starten/stoppen van de opname, zoomen, in-/uitschakelen, enz.
 - Ononderbroken opnemen van bewegende beelden: Gebruiksduur van de accu gebaseerd op non-stop opnemen tot de limiet (29 minuten) is bereikt, en daarna doorgaan door nogmaals op de MOVIE-knop te drukken. Overige functies, zoals zoomen, worden niet gebruikt.

Een geheugenkaart (los verkrijgbaar) plaatsen

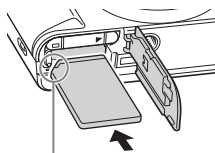
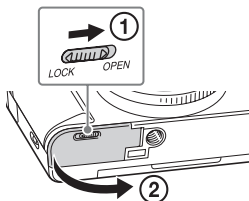

Let erop dat de afgeschuinde hoek in de juiste richting wijst.

NL

1 Open het deksel.

2 Plaats de geheugenkaart.

- Met de afgeschuinde hoek gericht zoals aangegeven in de afbeelding, steekt u de geheugenkaart in de gleuf tot hij op zijn plaats vastklikt.

3 Sluit het deksel.

Geheugenkaarten die kunnen worden gebruikt

Geheugenkaart	Voor stilstaande beelden	Voor bewegende beelden		
		MP4	AVCHD	XAVC S
Memory Stick PRO Duo	✓	✓	✓ (alleen Mark2)	—
Memory Stick PRO-HG Duo™	✓	✓	✓	—
Memory Stick Micro™ (M2)	✓	✓	✓ (alleen Mark2)	—
SD-geheugenkaart	✓	✓*1	✓*1	—
SDHC-geheugenkaart				
SDXC-geheugenkaart	✓	✓*1	✓*1	✓*2
microSD-geheugenkaart	✓	✓*1	✓*1	—
microSDHC-geheugenkaart				
microSDXC-geheugenkaart				

*1 SD-snelheidsklasse 4: **CLASS 4** of hoger, of UHS-snelheidsklasse 1: **U1** of hoger

*2 Geheugenkaarten die voldoen aan alle volgende voorwaarden:

- Capaciteit van 64 GB of meer
- SD-snelheidsklasse 10: **CLASS 10**, of UHS-snelheidsklasse 1: **U1** of hoger
- Voor meer informatie over het aantal stilstaande beelden dat kan worden opgenomen en de opnameduur van bewegende beelden, raadpleeg de pagina's 34 en 35. Raadpleeg de tabellen en selecteer een geheugenkaart met de gewenste capaciteit.

Opmerkingen

- Wij kunnen niet garanderen dat alle geheugenkaarten correct werken. Voor geheugenkaarten die zijn geproduceerd door andere fabrikanten dan Sony, neemt u contact op met de fabrikant van het product.
- Als u Memory Stick Micro of microSD-geheugenkaarten in deze camera gebruikt, vergeet u niet de geschikte adapter te gebruiken.

De geheugenkaart of accu uit de camera halen

Geheugenkaart: Duw de geheugenkaart kort erin om de geheugenkaart uit te werpen.

Accu: Verschuif de accuvergrendelingshendel. Zorg ervoor dat u de accu niet laat vallen.

Opmerkingen

- De geheugenkaart of accu nooit uit de camera halen wanneer de toegangslamp (pagina 8 en 10) brandt. Hierdoor kunnen de gegevens op de geheugenkaart beschadigd raken.

De taal en de klok instellen

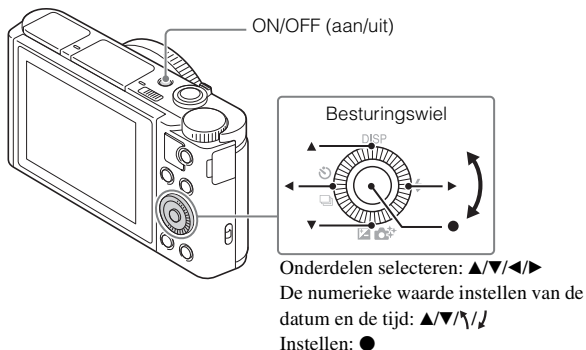

NL

- 1** Druk op de ON/OFF (aan/uit)-toets.
Wanneer u de camera voor het eerst inschakelt, wordt het taalinstelscherm afgebeeld.
 - Het kan enige tijd duren eordat de camera wordt ingeschakeld en bediening mogelijk is.
- 2** Selecteer de gewenste taal, en druk daarna op ● op het besturingswiel.
Het datum- en tijdstelscherm wordt afgebeeld.
- 3** Controleer of [Enter] is geselecteerd op het scherm, en druk daarna op ●.
- 4** Selecteer een gewenste geografische locatie aan de hand van de aanwijzingen op het scherm, en druk daarna op ●.
- 5** Stel [Zomertijd], [Datum/Tijd] en [Datumingeling] in, en druk daarna op ●.
 - Bij het instellen van [Datum/Tijd], is middernacht 12:00 AM, en is 12 uur 's middags 12:00 PM.

6 Controleer of [Enter] is geselecteerd, en druk daarna op ●.

Stilstaande/bewegende beelden opnemen

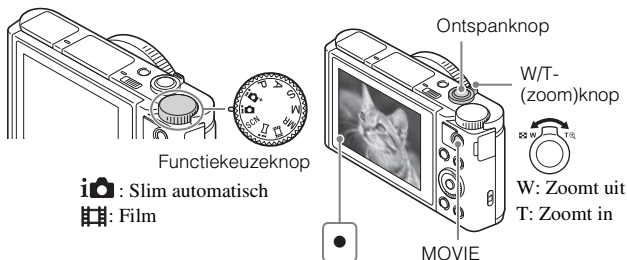

Stilstaande beelden opnemen

- 1 Druk de ontspanknop tot halverwege in om scherp te stellen.

Als het beeld scherpgesteld is, klinkt een pieptoon en wordt de ● indicator afgebeeld.

- 2 Druk de ontspanknop helemaal in om een beeld op te nemen.

Bewegende beelden opnemen

- 1 Druk op de MOVIE (bewegende beelden)-knop om te beginnen met opnemen.

• Gebruik de W/T-(zoom)knop om de zoomvergroting te veranderen.

- 2 Druk nogmaals op de MOVIE-knop als u het opnemen wilt stoppen.

Opmerkingen

- Wanneer de zoomfunctie wordt gebruikt tijdens het opnemen van bewegende beelden, wordt het geluid van de camerabediening ook opgenomen. Het geluid dat de camera maakt wordt doorgaans ook opgenomen, met name wanneer [Zoomsnelheid] is ingesteld op [Snel] en wanneer [Zoomfunctie op ring] is ingesteld op [Vlug]. Het bedieningsgeluid van de MOVIE-knop kan ook worden opgenomen wanneer het opnemen van de bewegende beelden klaar is.
- Het opnamebereik van panoramabeelden kan worden verkleind, afhankelijk van het onderwerp of de manier waarop het wordt opgenomen. Daarom kan, zelfs als [360°] is ingesteld op het opnemen van panoramabeelden, het opgenomen beeld minder zijn dan 360 graden.
- Ononderbroken opnemen van bewegende beelden is mogelijk gedurende ongeveer 29 minuten achter elkaar met de standaardinstellingen van de camera en bij een omgevingstemperatuur van ongeveer 25 °C. Nadat het opnemen van bewegende beelden klaar is, kunt u het opnemen hervatten door nogmaals op de MOVIE-knop te drukken. Het opnemen kan automatisch worden onderbroken om de camera te beschermen afhankelijk van de omgevingstemperatuur.

NL

Beelden weergeven

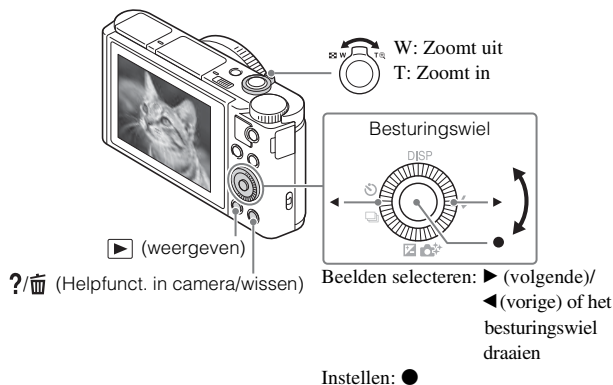

1 Druk op de ► (weergave-)knop.

■ Het volgende/vorige beeld selecteren

Selecteer een beeld door op het besturingswiel op ► (volgende)/◄ (vorige) te drukken of door het besturingswiel te draaien. Druk op ● in het midden van het besturingswiel om de bewegende beelden weer te geven.

■ Een beeld wissen

- ① Druk op de ?/🗑️ (Helpfunct. in camera/wis-)knop.
- ② Selecteer [Wissen] met ▲ op het besturingswiel en druk daarna op ●.

■ Terugkeren naar beelden opnemen

Druk de ontspanknop tot halverwege in.

Inleiding tot de overige functies

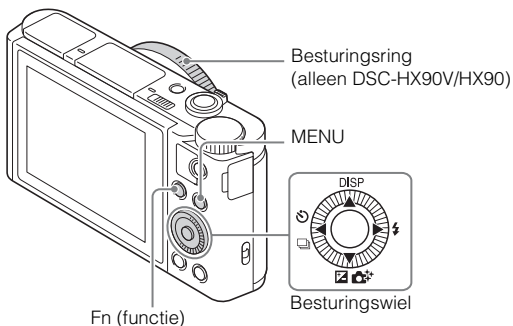

■ Besturingswiel

DISP (inhoud weergeven): Maakt het mogelijk om de weergave op het scherm te veranderen.

📷/📷 (Transportfunctie): Maakt het mogelijk om te schakelen tussen opnamefuncties, zoals enkele opname, continue opname of bracket-opname.

📷/📷 (Belicht.comp./Creatief met foto's): Hiermee kunt u de helderheid van het beeld instellen./Maakt het mogelijk om de camera intuïtief te bedienen en eenvoudig creatieve beelden op te nemen.

NL ⚡ (Flitsfunctie): Hiermee kunt u een flitsfunctie selecteren voor stilstaande beelden.

■ Fn (functie)-knop

Hiermee kunt u 12 functies registreren en deze functies oproepen voor het opnemen.

- ① Druk op de Fn (Functie)-knop.
- ② Selecteer de gewenste functie door op ▲/▼/◀/▶ op het besturingswiel te drukken.
- ③ Selecteer de instelwaarde door het besturingswiel of de besturingsring te draaien.







■ Besturingsring (alleen DSC-HX90V/HX90)



Uw favoriete functies kunnen gemakkelijk worden toegewezen aan de besturingsring. Tijdens het opnemen kunnen de gemaakte instellingen worden veranderd door simpelweg de besturingsring te draaien.



NL

Menuonderdelen

(Camera- instellingen)

 Beeldformaat	Hiermee kunt u het formaat van de stilstaande beelden selecteren.
 Beeldverhouding	Hiermee kunt u de beeldverhouding van de stilstaande beelden selecteren.
 Kwaliteit	Hiermee kunt u de beeldkwaliteit van de stilstaande beelden selecteren.
Panorama: formaat	Hiermee kunt u het formaat van de panoramabeelden selecteren.
Panorama: richting	Hiermee kunt u de opnamerichting van de panoramabeelden selecteren.
 Bestandsindeling	Hiermee kunt u het bestandsformaat voor bewegende beelden selecteren.
 Opname-instell.	Hiermee kunt u de grootte selecteren van het frame van de opgenomen bewegende beelden.
Transportfunctie	Hiermee kunt u de transportfunctie instellen, bijvoorbeeld voor ononderbroken opnemen.
Bracket-instellingen (alleen DSC-HX90V/ HX90/HX80)	Hiermee kunt u de zelfontspanneropname bij bracketopname, de opnamevolgorde voor de belichting-bracketopname, en de witbalans-bracketopname instellen.
Flitsfunctie	Hiermee kunt u de flitsinstellingen maken.
Flitscompensatie (alleen DSC-HX90V/ HX90/HX80)	Hiermee kunt u de intensiteit van de uitvoer van de flits instellen.
Rode ogen verm.	Hiermee kunt u het rode-ogeneffect bij gebruik van de flits corrigeren.
Scherpstelfunctie (alleen DSC-HX90V/ HX90)	Hiermee kunt u de scherpstellingsmethode selecteren.
Scherpstelgebied	Hiermee kunt u het scherpgestelde gebied selecteren.
 AF-hulplicht	Hiermee kunt u AF-verlichting instellen die voor licht zorgt in donkere scènes om het scherpstellen te vergemakkelijken.

Belicht.comp.	Corrigeert de helderheid van het totale beeld.
ISO	Hiermee kunt u de lichtgevoeligheid instellen.
Lichtmeetfunctie	Selecteert de methode voor het meten van de helderheid.
Witbalans	Hiermee kunt u de kleurtonen van een beeld instellen.
DRO/Auto HDR (alleen DSC-HX90V/ HX90/HX80)	Hiermee kunt u automatisch compenseren voor helderheid en contrast.
Creatieve stijl (alleen DSC-HX90V/ HX90/HX80)	Hiermee kunt u de gewenste beeldverwerking selecteren. U kunt ook het contrast, de verzadiging en scherpte instellen.
Foto-effect	Selecteert het gewenste effectfilter voor een indrukwekkendere en artistiekere weergave.
Scherpstelvergroter. (alleen DSC-HX90V/ HX90)	Vergroot het beeld vóór de opname zodat u de scherpstelling kunt controleren.
 NR bij hoge-ISO (alleen DSC-HX90V/ HX90/HX80)	Hiermee kunt u de ruisonderdrukingsbewerking instellen voor opnamen met een hoge gevoeligheid.
Centr. AF-vergrend.	Stelt de functie in voor het volgen van een onderwerp en blijven scherpstellen wanneer op de middenknop wordt gedrukt terwijl het opnamescherm wordt afgebeeld.
Lach-/Gezichtsherk.	Hiermee kunt u selecteren of gezichten herkend moeten worden en diverse instellingen automatisch veranderen. Hiermee kunt u instellen dat de sluiters automatisch ontspant wanneer een lach wordt herkend.
 Zachte-huideffect	Hiermee kunt u het zachte-huideffect en het effectniveau instellen.
 Autom. kaderen	Analyseert de scène met gezichten, close-ups of onderwerpen die gevolgd worden door de AF-vergrendelingsfunctie, en snijdt automatisch het beeld bij naar een indrukwekkendere compositie en slaat dit als kopie op.

Scènekeuze	Hiermee kunt u vooraf gemaakte instellingen selecteren die overeenkomen met diverse scèneomstandigheden.
Film	Selecteert de opnamefunctie die het meest geschikt is voor uw onderwerp of effect.
 SteadyShot	Stelt SteadyShot in voor het opnemen van bewegende beelden.
 Aut. lang. sluit.tijd	Stelt de functie in die automatisch de sluitertijd aanpast overeenkomstig de helderheid van de omgeving tijdens het opnemen van bewegende beelden.
Microfoon ref. niveau	Selecteert het microfoonniveau tijdens het opnemen van bewegende beelden.
Windruis reductie	Hiermee kunt u het windgeruis verlagen tijdens het opnemen van bewegende beelden.
Lijst met opnametips	Beeldt de lijst met opnametips af.
Geheug.nr. oproep.	Selecteert een instelling die van tevoren is ingesteld wanneer de functiekeuzeknop wordt ingesteld op MR (Geheugenoproep).
Geheugen	Hiermee kunt u de gewenste functies of camera-instellingen registreren.

(Eigen instellingen)

Zebra	Geeft strepen weer om de helderheid in te stellen.
 MF Assist (alleen DSC-HX90V/ HX90)	Hiermee kunt u een vergroot beeld weergeven tijdens handmatig scherppstellen.
Schrpstelvergrot.tijd (alleen DSC-HX90V/ HX90)	Hiermee kunt u de tijdsduur instellen gedurende welke het beeld in vergrote vorm wordt weergegeven.
Stramienlijn	Hiermee kunt u stramienlijnen weergeven als hulpmiddel bij het uitlijnen van de beeldcompositie.
 Markeringweerg.	Hiermee kunt u instellen of de markering op de monitor wordt afgebeeld bij het opnemen van bewegende beelden.

 Markering-instell.	Hiermee kunt u de markering instellen die op de monitor wordt afgebeeld bij het opnemen van bewegende beelden.
Autom. weergave	Stelt automatische weergave in op het weergeven van het vastgelegde beeld na het opnemen.
DISP-knop	Stelt het type informatie in dat op de monitor of in de zoeker* moet worden afgebeeld door op DISP op het besturingswiel te drukken. * alleen DSC-HX90V/HX90/HX80
Reliëfniveau (alleen DSC-HX90V/ HX90)	Accentueert bij handmatig scherpstellen de contouren van scherpstelbereiken met een bepaalde kleur.
Reliëfkleur (alleen DSC-HX90V/ HX90)	Hiermee kunt u de kleur instellen die in de reliëffunctie wordt gebruikt.
Belichtingsinst.gids	Stelt de gids in die wordt afgebeeld wanneer de belichtingsinstellingen worden veranderd op het opnamescherm.
Zoomsnelheid	Hiermee kunt u de zoomsnelheid van de zoomknop instellen.
Zoom-instelling	Stelt in of Helder Beeld Zoom en Digitale zoom worden gebruikt tijdens het zoomen.
FINDER/MONITOR (alleen DSC-HX90V/ HX90/HX80)	Stelt de methode in voor het omschakelen tussen de zoeker en de monitor.
Opn. zonder geh.krt.	Hiermee kunt u instellen of de sluitser kan worden ontspannen wanneer geen geheugenkaart is geplaatst.
Zelfportr./-ontspan.	Stelt in of de zelfontspanner met een vertraging van 3 seconden moet worden gebruikt wanneer het scherm ongeveer 180 graden omhoog wordt gekanteld.
Gezichtsregistratie	Hiermee kunt u de persoon registreren of veranderen die voorrang moet krijgen bij het scherpstellen.
 Datum schrijven	Hiermee kunt u instellen of een opnamedatum wordt opgenomen op het stilstaande beeld.
Instell. functiemenu	Hiermee kunt u de functies aanpassen die worden weergegeven wanneer op de Fn (Functie)-knop wordt gedrukt.

Eigen toetsinstelling.	Hiermee kunt u een gewenste functie toewijzen aan de knop en de besturingsring*. * alleen DSC-HX90V/HX90
Zoomfunctie op ring (alleen DSC-HX90V/HX90)	Stelt de zoomfunctie van de besturingsring in. Wanneer u [Vlug] selecteert, verplaatst de zoompositie zich overeenkomstig de mate waarin de besturingsring wordt gedraaid. Als u [Stap] selecteert, kunt u een zoompositie verplaatsen naar een vaste stap van de brandspuntsafstand.
Knop MOVIE	Stelt in of de MOVIE-knop altijd geactiveerd is.

(Draadloos)

Naar smartph verznd	Brengt beelden over voor weergave op een smartphone.
Naar computer verz.	Maakt een reservekopie van beelden door ze over te brengen naar een computer die is verbonden met een netwerk.
Op TV bekijken	U kunt beelden bekijken op een netwerk-compatibele televisie.
One-touch (NFC)	Wijst een applicatie toe aan One-touch (NFC). Wanneer u opneemt kunt u de applicatie oproepen door met een NFC-compatibele smartphone de camera aan te raken.
Vliegtuig-stand	U kunt dit apparaat instellen op het niet uitvoeren van draadloze communicaties en GPS-functies*. * alleen DSC-HX90V
WPS-Push	U kunt eenvoudig het accesspoint in de camera registreren door op de WPS-knop te drukken.
Toegangspunt instel.	U kunt uw accesspoint handmatig registreren.
Naam Appar. Bew.	U kunt de apparaatnaam veranderen onder Wi-Fi Direct, enz.
MAC-adres weergvn	Toont het MAC-adres van de camera.
SSID/WW terugst.	Stelt het SSID en wachtwoord terug van de smartphone-verbinding.
Netw.instell. terugst.	Stelt alle netwerkinstellingen terug.

(Applicatie)

Applicatielijst	Geeft de applicatielijst weer. U kunt de applicatie die u wilt gebruiken selecteren.
Inleiding	Beeldt instructies af over het gebruik van de applicatie.

(Afspelen)

Wissen	Hiermee kunt u een beeld wissen.
Weergavefunctie	Stelt de manier in waarop beelden worden gegroepeerd voor weergave.
Beeldindex	Hiermee kunt u meerdere beelden tegelijkertijd weergeven.
Weergave-rotatie (alleen DSC-HX90V/ HX90/HX80)	Stelt de weergaverichting van het opgenomen beeld in.
Diavoorstelling	Hiermee kunt u een diavoorstelling weergeven.
Roteren	Roteert het beeld.
 Vergroot	Vergroot het weergegeven beeld.
WG 4K-stilst. beeld	Voert stilstaande beelden met een resolutie van 4K uit naar een via HDMI aangesloten televisie die ondersteuning biedt voor 4K.
Beveiligen	Hiermee kunt u de beelden beveiligen.
Motion intervalaanp.	Stelt het interval in voor het tonen van het volgen van onderwerpen in [Motion Shot-video], waarin het volgen van de beweging van het onderwerp wordt getoond tijdens het weergeven van bewegende beelden.
Printen opgeven	Hiermee kunt u een afdrukmarkering toevoegen aan een stilstaand beeld.
Schoonheidseffect	Werkt het gezicht van een persoon op een stilstaand beeld bij en slaat het bijgewerkte beeld op als een nieuw beeld.

(Instellingen)

Monitor-helderheid	Stelt de helderheid van de monitor in.
Helderheid zoeker (alleen DSC-HX90V/ HX90/HX80)	Stelt de helderheid van de elektronische zoeker in.
Kleurtemp. zoeker (alleen DSC-HX90V/ HX90/HX80)	Stelt de kleurtemperatuur van de zoeker in.
Volume-instellingen	Stelt het volumeniveau voor het weergeven van bewegende beelden in.
Audiosignalen	Hiermee kunt u het bedieningsgeluid van de camera instellen.
GPS-instellingen (alleen DSC-HX90V)	Stelt de GPS-functie in.
Inst. uploaden	Hiermee kunt u de uploadfunctie van de camera instellen bij gebruik van een Eye-Fi-kaart.
Tegelmenu	Stelt in of het tegelmenu wordt weergegeven elke keer wanneer u op de MENU-knop drukt.
Modusdraaiknopsch.	Hiermee kunt u de gids voor de functiekeuzeknop (de beschrijving van elke opnamefunctie) in- en uitschakelen.
Wisbevestiging	Stelt in of Wissen of Annuleren vooraf is geselecteerd op het bevestigingsscherm voor wissen.
Weergavekwaliteit	Stelt de weergavekwaliteit in.
Begintijd energ.besp	Hiermee kunt u de tijdsduur instellen die moet verstrijken voordat de camera automatisch wordt uitgeschakeld.
Functie gesloten VF (alleen DSC-HX90V/ HX90/HX80)	Stelt in of het apparaat moet worden uitgeschakeld wanneer de zoeker wordt gesloten.
PAL/NTSC schakel. (alleen voor 1080 50i- compatibele modellen)	Door het tv-formaat van het apparaat te veranderen, wordt het mogelijk om bewegende beelden op te nemen in een ander formaat.
Demomodus	Hiermee kunt u de demonstratie van het weergeven van bewegende beelden instellen op aan of uit.

HDMI-instellingen	Stelt de HDMI-instellingen in.
USB-verbinding	Hiermee kunt u de USB-verbingsprocedure instellen.
USB LUN-instelling	Hiermee kunt u de compatibiliteit verbeteren door de functies van de USB-verbinding te beperken. Stel in op [Multi] onder normale omstandigheden en op [Enkel] alleen wanneer de verbinding tussen de camera en een computer of AV-component niet tot stand kan worden gebracht.
USB-voeding	Hiermee kunt u instellen of de voeding moet worden geleverd door de USB-verbinding.
 Taal	Hiermee kunt u taal selecteren.
Datum/tijd instellen	Hiermee kunt u de datum en tijd instellen en de zomertijdinstelling veranderen.
Tijdzone instellen	Hiermee kunt u de gebruikslocatie instellen.
Formatteren	Hiermee kunt u de geheugenkaart formatteren.
Bestandsnummer	Hiermee kunt u de methode instellen voor het toewijzen van bestandsnummers aan stilstaande en bewegende beelden.
OPN.-map kiezen	Hiermee kunt u de map veranderen die is geselecteerd voor het opslaan van stilstaande beelden en bewegende beelden (MP4).
Nieuwe map	Hiermee kunt u een nieuwe map aanmaken voor het opslaan van stilstaande en bewegende beelden (MP4).
Mapnaam	Stelt het mapformaat van de stilstaande beelden in.
Beeld-DB herstellen	Hiermee kunt u het beelddatabasebestand herstellen en opname en weergave inschakelen.
Media-info weergev.	Hiermee kunt u de resterende opnameduur voor bewegende beelden en het aantal opneembare stilstaande beelden op de geheugenkaart weergeven.
Versie	Hiermee kunt u de camera softwareversie weergeven.
Instelling herstellen	Hiermee kunt u de instellingen terugstellen op hun standaardwaarden.

Functies van PlayMemories Home™

Met het softwareprogramma PlayMemories Home kunt u stilstaande en bewegende beelden in uw computer importeren en deze gebruiken. PlayMemories Home is vereist voor het importeren van bewegende beelden in het XAVC S-formaat en het AVCHD-formaat in uw computer.



Beelden importeren uit uw camera



Geïmporteerde beelden weergeven



Onder Windows zijn ook de volgende functies beschikbaar:



Beelden bekijken op een kalender



Een disc met bewegende beelden maken



Beelden uploaden naar netwerkservices

Beelden delen op PlayMemories Online™



Opmerkingen

- Een internetverbinding is noodzakelijk om PlayMemories Home te installeren.
- Een internetverbinding is noodzakelijk om PlayMemories Online of andere netwerkservices te gebruiken. PlayMemories Online of andere netwerkservices zijn mogelijk niet beschikbaar in sommige landen of gebieden.
- Gebruik de volgende URL voor Macintosh-softwareprogramma's:
<http://www.sony.co.jp/imsoft/Mac/>
- Als het softwareprogramma PMB (Picture Motion Browser), dat werd geleverd met modellen die zijn uitgebracht vóór 2011, reeds is geïnstalleerd op uw computer, zal het tijdens de installatie worden overschreven door PlayMemories Home. Gebruik PlayMemories Home, de opvolger van het softwareprogramma PMB.

■ **Systeemvereisten**

U vindt de systeemvereisten voor de software op de volgende URL:
<http://www.sony.net/pcenv/>



NL

■ **PlayMemories Home installeren op een computer**

- 1 Gebruik de internetbrowser op uw computer en ga naar de volgende URL, en installeer daarna PlayMemories Home.

<http://www.sony.net/pm/>

- Voor meer informatie over PlayMemories Home, raadpleegt u de volgende PlayMemories Home-ondersteuningspagina (alleen in het Engels):

<http://www.sony.co.jp/pmh-se/>

- Nadat de installatie klaar is, wordt PlayMemories Home opgestart.

- 2 Sluit de camera met behulp van een micro-USB-kabel (bijgeleverd) aan op uw computer.

- Nieuwe functie kunnen worden geïnstalleerd in PlayMemories Home. Sluit de camera aan op uw computer, zelfs als PlayMemories Home reeds is geïnstalleerd op uw computer.
-

Opmerkingen

- Koppel de micro-USB-kabel (bijgeleverd) niet los van de camera terwijl de bezet-scherm of het toegangsscherm wordt afgebeeld. Als u dat doet, kunnen de gegevens beschadigd raken.
- Om de camera los te koppelen van de computer, klikt u op de taakbalk op , en klikt u vervolgens op [DSC-HX90V uitwerpen], [DSC-HX90 uitwerpen], [DSC-HX80 uitwerpen] of [DSC-WX500 uitwerpen].

Functies toevoegen aan de camera

U kunt de gewenste functies toevoegen aan uw camera door verbinding te maken met de website voor het downloaden van applicaties (PlayMemories Camera Apps™) op het internet.

<http://www.sony.net/pmca/>

- Nadat een applicatie is geïnstalleerd, kunt u de applicatie oproepen door met een NFC-compatibele Android-smartphone de N-markering van deze camera aan te raken bij gebruik van de functie [One-touch (NFC)].

Aantal stilstaande beelden en opnameduur van bewegende beelden

Het aantal stilstaande beelden en de opnameduur kunnen verschillen afhankelijk van de opnameomstandigheden en de geheugenkaart.

■ Stilstaande beelden

[ Beeldformaat]: L: 18M

Als [ Beeldverhouding] is ingesteld op [4:3]*

	Capaciteit	2 GB
Kwaliteit		
Standaard		400 beelden
Fijn		280 beelden

* Als de [ Beeldverhouding] is ingesteld op iets anders dan [4:3], kunt u meer stilstaande beelden opnemen dan hierboven is aangegeven.

■ Bewegende beelden

De onderstaande tabel toont bij benadering de totale opnameduur op een geheugenkaart die in deze camera is geformatteerd.

(h (uur), m (minuten))

Opname-instell. \ Capaciteit	2 GB	64 GB
60p 50M/50p 50M	—	2 h 35 m
30p 50M/25p 50M	—	2 h 35 m
24p 50M*	—	2 h 35 m
60i 24M(FX)/50i 24M(FX)	9 m	6 h
60i 17M(FH)/50i 17M(FH)	10 m	8 h 15 m
60p 28M(PS)/50p 28M(PS)	8 m	5 h 5 m
24p 24M(FX)/25p 24M(FX)	9 m	6 h
24p 17M(FH)/25p 17M(FH)	10 m	8 h 15 m
1920×1080 60p 28M/ 1920×1080 50p 28M	8 m	5 h 20 m
1920×1080 30p 16M/ 1920×1080 25p 16M	10 m	8 h 25 m
1280×720 30p 6M/ 1280×720 25p 6M	30 m	22 h

* alleen voor 1080 60i-compatibele modellen

- Ononderbroken opnemen is mogelijk gedurende ongeveer 29 minuten (een beperking als gevolg van de productspecificatie). De maximale, ononderbroken opnameduur van bewegende beelden in het MP4 (28M)-formaat is ongeveer 20 minuten (beperkt door een maximale bestandsgrootte van 4 GB).
- De opnameduur van bewegende beelden verschilt omdat de camera is uitgerust met VBR (variabele bitsnelheid), waardoor de beeldkwaliteit automatisch wordt aangepast aan de hand van de opnamescène. Wanneer u een snelbewegend onderwerp opneemt, is het beeld helderder, maar de opnameduur is korter omdat meer geheugen nodig is voor de opname.

De opnameduur verschilt ook afhankelijk van de opnameomstandigheden, het onderwerp en de instellingen van de beeldkwaliteit en het beeldformaat.

Opmerkingen over het gebruik van de camera

Functies ingebouwd in deze camera

- Deze gebruiksaanwijzing beschrijft elke functie van GPS-compatibele/incompatibele apparaten, 1080 60i-compatibele apparaten en 1080 50i-compatibele apparaten.
 - Om te bepalen of uw camera ondersteuning biedt voor de GPS-functie, controleert u de modelnaam van uw camera.
GPS-compatibel: DSC-HX90V
GPS-incompatibel: DSC-HX90, DSC-HX80, DSC-WX500
 - Om te controleren of uw camera een 1080 60i-compatibel apparaat of een 1080 50i-compatibel apparaat is, controleert u of de volgende merktekens op de onderkant van de camera staan.
Apparaat compatibel met 1080 60i: 60i
Apparaat compatibel met 1080 50i: 50i
- De camera is compatibel met bewegende beelden van het formaat 1080 60p of 50p. Anders dan bij standaardopnamefuncties tot nu toe, die opnemen volgens de geïnterlineerde methode, neemt deze camera op volgens de progressieve methode. Dit verhoogt de resolutie en geeft een vloeiender, realistischer beeld. Bewegende beelden opgenomen in het 1080 60p/1080 50p-formaat kunnen alleen worden weergegeven op apparaten die ondersteuning bieden voor 1080 60p/1080 50p.
- In een vliegtuig stelt u [Vliegtuig-stand] in op [Aan].

Over GPS-compatibele apparaten (alleen DSC-HX90V)

- Gebruik GPS in overeenstemming met de geldende regelgeving in de landen en gebieden waarin u het gebruikt.
- Als u de locatie-informatie niet wilt opnemen, stelt u [GPS aan/uit] in op [Uit].

Gebruik en onderhoud

Het apparaat mag niet onvoorzichtig worden behandeld, uit elkaar worden gehaald, worden gewijzigd of aan fysieke schokken worden blootgesteld, zoals ertegen slaan, laten vallen of erop staan. Wees met name voorzichtig met de lens.

Opmerkingen over opnemen/weergeven

- Voordat u begint met opnemen maakt u een proefopname om te controleren of de camera juist werkt.
- De camera is niet stofdicht, niet spetterdicht en niet waterdicht.
- Richt de camera niet op de zon of een ander helder licht. Dat kan een storing van de camera veroorzaken.
- Als er condens op de camera is gevormd, verwijdert u dit voordat u de camera gebruikt.
- Niet met de camera schudden of er tegenaan stoten. Hierdoor kan een storing ontstaan en kan het onmogelijk worden beelden op te nemen. Bovendien kan het opnamemedium onbruikbaar worden en kunnen de beeldgegevens beschadigd raken.

Bewaar/gebruik de camera niet op de volgende plaatsen

- Op een buitengewone hete, koude of vochtige plaats
Op plaatsen zoals een in de zon geparkeerde auto kan de camerabehuizing door de hitte vervormd raken, waardoor een storing kan optreden.
- Bewaren in direct zonlicht of in de buurt van een verwarming
De camerabehuizing kan verkleuren of vervormd raken, waardoor een storing kan optreden.
- Op plaatsen onderhevig aan trillingen
- In de buurt van een plaats waar sterke radiogolven worden gegenereerd, straling wordt uitgestraald of een sterk magneetveld heerst. Op deze plaatsen kan de camera de beelden niet goed opnemen of weergeven.
- Op zanderige of stoffige plaatsen
Let op dat er geen zand of stof in de camera kan binnendringen. Hierdoor kan in de camera een storing optreden en in bepaalde gevallen kan deze storing niet worden verholpen.

NL

Vervoeren

- Als de camera in de achterzak van uw broek of jurk zit, mag u niet in een stoel of op een andere plaats gaan zitten omdat de camera hierdoor beschadigd kan worden of defect kan raken.

ZEISS-lens

De camera is uitgerust met een lens van ZEISS die in staat is scherpe beelden met een uitstekend contrast te reproduceren. De lens van de camera is geproduceerd onder een kwaliteitsborgingssysteem dat is gecertificeerd door ZEISS in overeenstemming met de kwaliteitsnormen van ZEISS in Duitsland.

Opmerkingen over de monitor, de elektronische zoeker (alleen DSC-HX90V/HX90/HX80) en de lens

- De monitor en de elektronische zoeker zijn vervaardigd met behulp van uiterste precisietechnologie zodat meer dan 99,99% van de beeldpunten effectief werkt. Echter, enkele kleine zwarte en/of heldere punten (wit, rood, blauw of groen) kunnen zichtbaar zijn op de monitor en in de elektronische zoeker. Deze punten zijn een normaal gevolg van het productieproces en hebben géén invloed op de opnamen.
- Houd de camera niet vast aan de monitor of aan de zoeker.
- Wees voorzichtig dat uw vingers of andere voorwerpen niet bekneld raken in de lens wanneer deze beweegt.
- Let erop dat uw vingers niet in de weg zitten wanneer u de zoeker omlaag duwt.
- Duw de zoeker niet met kracht omlaag terwijl het oculair uitgetrokken is.
- Als water, stof of zand aan de zoeker kleeft, kan dit een storing veroorzaken.

Opmerkingen over opnemen met de zoeker (alleen DSC-HX90V/HX90/HX80)

Deze camera is uitgerust met een OEL-zoeker (Organic Electro-Luminescence) met een hoge resolutie en een hoog contrast. De camera is ontworpen met een goed afleesbare zoeker door een goede afweging van diverse elementen.

- Het beeld kan licht vervormd zijn in de hoeken van de zoeker. Dit is geen storing. Als u elk detail van de gehele compositie wilt controleren, kunt u ook de monitor gebruiken.
- Als u de camera pant terwijl u in de zoeker kijkt of uw ogen in de rondte beweegt, kan het beeld in de zoeker vervormd zijn of kunnen de kleuren van het beeld veranderen. Dit is een eigenschap van de lens of het weergaveapparaat en geen storing. Wanneer u een beeld opneemt, adviseren wij u naar het middengebied van de zoeker te kijken.

Informatie over de flitser

- Draag de camera niet aan de flitser en oefen er geen buitensporige kracht op uit.
- Als water, stof of zand via de geopende flitser binnendringt, kan een defect optreden.
- Let erop dat uw vingers niet in de weg zitten wanneer u de flitser omlaag duwt.

Sony-accessoires

Gebruik uitsluitend accessoires van het merk Sony omdat anders een storing kan worden veroorzaakt. Accessoires van het merk Sony zijn mogelijk niet verkrijgbaar in de markt van sommige landen of gebieden.

Over de temperatuur van de camera

Uw camera en de accu kunnen warm worden als gevolg van ononderbroken gebruik, maar dit duidt niet op een defect.

Opmerkingen over de beveiliging tegen oververhitting

Afhankelijk van de camera- en accutemperatuur, is het mogelijk dat u geen bewegende beelden kunt opnemen of de voeding automatisch wordt onderbroken om de camera te beschermen.

Voordat de camera wordt uitgeschakeld of u geen bewegende beelden meer kunt opnemen, wordt een mededeling afgebeeld op het scherm. Laat in dat geval de camera uitgeschakeld liggen en wacht tot de temperatuur van de camera en accu lager is geworden. Als u de camera inschakelt zonder de camera en de accu voldoende te laten afkoelen, kan de voeding weer worden onderbroken, of kan het onmogelijk zijn bewegende beelden op te nemen.

Over het opladen van de accu

- Als u een accu oplaadt die een lange tijd niet is gebruikt, kan het onmogelijk zijn de accu tot de normale capaciteit op te laden.
Dit is een gevolg van de eigenschappen van de accu. Laad de accu opnieuw op.
- Accu's die langer dan een jaar niet zijn gebruikt, zijn mogelijk niet meer goed.

Waarschuwing over auteursrechten

Televisieprogramma's, films, videobanden en ander materiaal kunnen beschermd zijn door auteursrechten. Het zonder toestemming opnemen van dergelijk materiaal, kan in strijd zijn met de wetten op de auteursrechten.

Wij geven geen garantie in geval van beschadigde content of opnamestorage

Sony kan geen garantie geven in geval van weigering op te nemen of van verlies of beschadiging van opgenomen beelden of audiogegevens als gevolg van een storing van de camera, het opnamemedium, enz. Wij raden u aan van belangrijke gegevens een reservekopie te maken.

De buitenkant van de camera reinigen

Maak de buitenkant van de camera schoon met een zachte doek licht bevochtigd met water en veeg het oppervlak daarna droog met een droge doek. Ter voorkoming van beschadiging van de afwerklaag of behuizing:

- Stel de camera niet bloot aan chemische stoffen, zoals thinner, wasbenzine, alcohol, wegwerpreinigingsdoekjes, insectenspray, zonnebrandcrème of insecticiden.

De monitor onderhouden

- Handcrème of vochtinbrengende middelen die op de monitor achterblijven kunnen de coating ervan oplossen. Als dit op de monitor komt, veegt u het er onmiddellijk af.
- Door krachtig te vegen met een tissue of ander materiaal kan de coating worden beschadigd.
- Als vingerafdrukken of vuil vastzitten op de monitor, adviseren wij u deze voorzichtig te verwijderen en vervolgens de monitor schoon te vegen met een zachte doek.

Draadloos LAN

Wij accepteren geen enkele aansprakelijkheid voor enigerlei schade veroorzaakt door onbevoegde toegang tot, of onbevoegd gebruik van bestemmingen geladen in de camera, na verlies of diefstal.

Opmerkingen over de beveiliging bij gebruik van draadloos-LAN-producten

- Zorg er altijd voor dat u een beveiligd draadloos LAN gebruikt om te voorkomen dat u wordt gehackt, kwaadwillige derden toegang kunnen krijgen, en andere kwetsbaarheden zich voordoen.
- Het is belangrijk dat u de beveiligingsinstellingen instelt wanneer u een draadloos LAN gebruikt.
- Wanneer zich een beveiligingsprobleem voordoet omdat geen veiligheidsmaatregelen zijn getroffen of als gevolg van onvoorzorgbare omstandigheden tijdens het gebruik van draadloos LAN, draagt Sony geen verantwoordelijkheid voor verlies of beschadiging.

Technische gegevens

Camera

[Systeem]

Beeldsysteem: 7,82 mm (1/2,3 type)

Exmor R™ CMOS-sensor

Effectief aantal pixels van de camera:

Ong. 18,2 Megapixels

Totaal aantal pixels van de camera:

Ong. 21,1 Megapixels

Lens: ZEISS Vario-Sonnar T* 30×

zoomlens

f = 4,1 mm – 123 mm (24 mm –

720 mm (gelijkwaardig aan een

35 mm filmrolcamera))

F3,5 (W-kant) – F6,4 (T-kant)

Bij opnemen van bewegende

beelden (16:9):

26,5 mm – 795 mm^{*1}

Bij opnemen van bewegende

beelden (4:3):

32,5 mm – 975 mm^{*1}

^{*1} Indien  SteadyShot is

ingesteld op [Standaard]

SteadyShot: Optisch

Bestandsformaat (stilstaande beelden):

compatibel met JPEG (DCF, Exif,

MPF Baseline), compatibel met

DPOF

Bestandsformaat (bewegende beelden):

XAVC S-formaat (compatibel met

XAVC S-formaat):

Video: MPEG-4 AVC/H.264

Audio: 2-kanaals LPCM (48 kHz,

16 bit)

AVCHD-formaat (compatibel met

AVCHD-indeling Ver. 2.0):

Video: MPEG-4 AVC/H.264

Audio: 2-kanaals Dolby Digital,

uitgerust met Dolby Digital Stereo

Creator

• Gefabriceerd onder licentie van
Dolby Laboratories.

Bewegende beelden (MP4-
formaat):

Video: MPEG-4 AVC/H.264

Audio: 2-kanaals MPEG-4 AAC-
LC

Opnamemedium: Memory Stick PRO
Duo, Memory Stick Micro, SD-
kaarten, microSD-geheugenkaarten

Flitser: Flitserbereik (ISO-gevoeligheid
(aanbevolen-belichtingsindex)

ingesteld op Auto):

Ong. 0,3 m t/m 5,4 m (W-kant)/

Ong. 2,5 m t/m 3,0 m (T-kant)

[Ingangs-/uitgangs aansluitingen]

HDMI-aansluiting: HDMI-
microaansluiting

Multi/Micro USB-aansluiting*:
USB-communicatie

USB-communicatie: Hi-Speed USB
(USB 2.0)

* Ondersteunt een micro-USB-
compatibel apparaat.

[Zoeker] (alleen DSC-HX90V/HX90/ HX80)

Type: Elektronische zoeker (Organic
Electro-Luminescence)

Totaalaantal beeldpunten:

638 400 beeldpunten

Framedekking: 100%

Vergroting: Ong. 0,50 × (gelijkwaardig
aan 35 mm-formaat) met 50 mm-
lens op oneindig, –1 m⁻¹

Oogafstand: Ongeveer 20 mm vanaf
het oculair, 19,2 mm vanaf het
oculairframe bij –1 m⁻¹

* Diopterinstelling:
–4,0 m⁻¹ t/m +3,0 m⁻¹

[Monitor]

LCD-monitor:

7,5 cm (type 3,0) TFT-aansturing

Totaalaantal beeldpunten:

921 600 punten

[Stroomvoorziening, algemeen]

Voeding: Oplaadbare accu, 3,6 V

Netspanningsadapter, 5 V

Stroomverbruik:

DSC-HX90V/HX90/HX80:

Ong. 1,4 W (tijdens opnemen met de monitor)

Ong. 1,5 W (tijdens opnemen met de zoeker)

DSC-WX500:

Ong. 1,4 W (tijdens opnemen)

Bedrijfstemperatuur: 0 °C t/m 40 °C

Bewaartemperatuur: -20 °C tot +60 °C

Afmetingen (compatibel met CIPA)

(ong.):

DSC-HX90V/HX90/HX80:

102,0 mm × 58,1 mm × 35,5 mm
(b × h × d)

DSC-WX500:

101,6 mm × 58,1 mm × 35,5 mm
(b × h × d)

Gewicht (compatibel met CIPA)

(ong.):

DSC-HX90V/HX90/HX80:

245 g (inclusief accu NP-BX1 en Memory Stick PRO Duo)

DSC-WX500:

236 g (inclusief accu NP-BX1 en Memory Stick PRO Duo)

Microfoon: Stereo

Luidspreker: Mono

Exif Print: Compatibel

PRINT Image Matching III:

Compatibel

[Draadloos LAN]

Ondersteunde norm: IEEE 802.11 b/g/n

Frequentie: 2,4 GHz

Ondersteunde beveiligingsprotocollen:

WEP/WPA-PSK/WPA2-PSK

Configuratiemethode: WPS (Wi-Fi

Protected Setup) / handmatig

Toegangsmethode:

Infrastructuurmodus

NFC: Compatibel met het NFC Forum

Type 3 Tag

DSC-HX90V Model No. WW247506

DSC-HX90 Model No. WW408340

DSC-HX80

DSC-WX500 Model No. WW220188

Oplaadbare accu NP-BX1

Type accu: Lithiumionaccu

Maximale spanning: 4,2 V

gelijkstroom

Nominale spanning: 3,6 V gelijkstroom

Maximale laadspanning: 4,2 V

gelijkstroom

Maximale laadstroom: 1,89 A



Capaciteit: Standaard 4,5 Wh

(1 240 mAh)

Het ontwerp en de technische gegevens zijn onderhevig aan wijzigingen zonder voorafgaande kennisgeving.

NL

Handelsmerken

- Memory Stick  zijn handelsmerken of gedeponeerde handelsmerken van Sony Corporation.
- XAVC S en  zijn gedeponeerde handelsmerken van Sony Corporation.
- "AVCHD Progressive"- en "AVCHD Progressive"-logotypen zijn handelsmerken van Panasonic Corporation en Sony Corporation.
- Dolby en het dubbele-D-symbool zijn handelsmerken van Dolby Laboratories.
- De termen HDMI en HDMI High-Definition Multimedia Interface, en het HDMI-logo zijn handelsmerken of gedeponeerde handelsmerken van HDMI Licensing LLC in de Verenigde Staten en andere landen.
- Windows is een gedeponeerd handelsmerk van Microsoft Corporation in de Verenigde Staten en/of andere landen.
- Mac is een gedeponeerd handelsmerk van Apple Inc. in de Verenigde Staten en andere landen.
- iPhone en iPad zijn gedeponeerde handelsmerken van Apple Inc. in de Verenigde Staten en andere landen.
- Het SDXC-logo is een handelsmerk van SD-3C, LLC.
- Android en Google Play zijn handelsmerken van Google Inc.
- Wi-Fi, het Wi-Fi-logo, Wi-Fi PROTECTED SET-UP zijn gedeponeerde handelsmerken van de Wi-Fi Alliance.
- Het N-markering is een handelsmerk of gedeponeerd handelsmerk van NFC Forum, Inc. in de Verenigde Staten en in andere landen.
- DLNA en DLNA CERTIFIED zijn handelsmerken van Digital Living Network Alliance.
- Facebook en het "f"-logo zijn handelsmerken of gedeponeerde handelsmerken van Facebook, Inc.
- YouTube en het YouTube-logo zijn handelsmerken of gedeponeerde handelsmerken van Google Inc.
- Eye-Fi is een handelsmerk van Eye-Fi, Inc.
- Alle andere in deze gebruiksaanwijzing vermelde systeem- en productnamen zijn doorgaans handelsmerken of gedeponeerde handelsmerken van de betreffende ontwikkelaars of fabrikanten. In deze gebruiksaanwijzing worden de aanduidingen TM en ® mogelijk niet in alle gevallen gebruikt.



Extra informatie over dit product en antwoorden op veelgestelde vragen vindt u op onze Customer Support-website voor klantenondersteuning.

<http://www.sony.net/>

NL

Więcej informacji o aparacie („Przewodnik pomocniczy”)



„Przewodnik pomocniczy” to instrukcja internetowa. Instrukcję „Przewodnik pomocniczy” można czytać w komputerze lub na smartfonie. Zawiera ona szereg szczegółowych opisów wielu funkcji aparatu.

Adres URL:

http://rd1.sony.net/help/dsc/1515/h_zz/



Przeglądanie przewodnika

Aparat posiada wbudowany system instrukcji użytkownika.









Przewodnik w apar.

W aparacie wyświetlane są objaśnienia opcji MENU/Fn (Funkcja) oraz ustawione wartości.

- ① Naciśnij przycisk MENU lub Fn (Funkcja).
- ② Wybrać odpowiednią opcję, następnie nacisnąć przycisk ?/ (Przewodnik w apar./Usuwanie).

Wskazówka dotycząca fotografowania

Aparat wyświetla wskazówki dotyczące fotografowania w określonym trybie.

- ① Naciśnij przycisk  (Przewodnik w apar./Usuwanie) w trybie wykonywania zdjęć.
- ② Wybierz odpowiednią wskazówkę, a następnie naciśnij  na pokrętle sterowania.
Wskazówka pojawi się na ekranie.
 - Możesz przewijać ekran przy pomocy / i zmienić wyświetlaną wskazówkę przy pomocy /.

Ostrzeżenie

PL

Aby zmniejszyć ryzyko pożaru lub porażenia prądem, nie wystawiać urządzenia na deszcz i chronić je przed wilgocią.

WAŻNE INSTRUKCJE DOTYCZĄCE BEZPIECZEŃSTWA -ZACHOWAJ TE INSTRUKCJE NIEBEZPIECZEŃSTWO ABY ZMNIJSZYĆ RYZYKO POŻARU I PORAŻENIA PRĄDEM, POSTĘPUJ ZGODNIE Z TYMI INSTRUKCJAMI

OSTRZEŻENIE

I Akumulator

Nieprawidłowe obchodzenie się z akumulatorem może doprowadzić do jego wybuchu, pożaru lub nawet poparzenia chemicznego. Należy przestrzegać następujących uwag.

- Akumulatora nie należy demontować.
- Nie należy zgniatać ani narażać akumulatora na zderzenia lub działanie sił takich, jak uderzenie, upuszczanie lub nadeptanie.
- Nie należy doprowadzać do zwarcia ani do zetknięcia obiektów metalowych ze stykami akumulatora.
- Akumulatora nie należy wystawiać na działanie wysokich temperatur powyżej 60°C spowodowanych bezpośrednim działaniem promieni słonecznych lub pozostawieniem w nasłonecznionym samochodzie.
- Akumulatora nie należy podpalać ani wrzucać do ognia.

- Nie należy używać uszkodzonych lub przeciekających akumulatorów litowo-jonowych.
- Należy upewnić się, że akumulator jest ładowany przy użyciu oryginalnej ładowarki firmy Sony lub urządzenia umożliwiającego jego naładowanie.
- Akumulator należy przechowywać w miejscu niedostępnym dla małych dzieci.
- Należy chronić akumulator przed wilgocią i zamoczeniem.
- Akumulator należy wymienić tylko na akumulator tego samego lub zbliżonego typu, zgodnie z zaleceniami firmy Sony.
- Zużytych akumulatorów należy pozbyć się szybko, tak jak opisano w instrukcji.

| Zasilacz sieciowy

Aby skorzystać z zasilacza sieciowego, należy podłączyć go do pobliskiego gniazda sieciowego. Jeśli wystąpią jakiegokolwiek problemy podczas korzystania z zasilacza sieciowego, natychmiast wyjmij wtyczkę z gniazda zasilania.

| Uwaga

Jeśli ładunki elektrostatyczne lub pola elektromagnetyczne spowodują przerwanie przesyłania danych, należy uruchomić ponownie aplikację lub odłączyć, a następnie ponownie podłączyć kabel komunikacyjny (USB itp.).

Urządzenie przetestowano i stwierdzono jego zgodność z limitami określonymi w przepisach dotyczących zgodności elektromagnetycznej dotyczących wykorzystania przewodów połączeniowych krótszych niż 3 metry.

Na obraz i dźwięk z urządzenia może wpływać pole elektromagnetyczne o określonej częstotliwości.

Uwaga dla klientów w Europie

| Uwaga dla klientów w krajach stosujących dyrektywę UE

Producent: Sony Corporation, 1-7-1 Konan Minato-ku Tokio, 108-0075 Japonia

Wprowadzenie produktu na terenie RP: Sony Europe Ltd., The Heights, Brooklands, Weybridge, Surrey KT13 0XW, Wielka Brytania

Informacje o zgodności produktu z wymaganiami UE: Sony Belgium, bijkantoor van Sony Europe Limited, Da Vincilaan 7-D1, 1935 Zaventem, Belgia



Niniejszym Sony Corporation oświadcza, że opisywane urządzenie jest zgodne z zasadniczymi wymaganiami oraz innymi stosownymi postanowieniami Dyrektywy 1999/5/WE. Szczegółowe informacje znaleźć można pod następującym adresem URL:

PL <http://www.compliance.sony.de/>

I Pozbywanie się zużytych baterii i zużytego sprzętu (stosowane w krajach Unii Europejskiej i w pozostałych krajach europejskich mających własne systemy zbiórki)



Ten symbol umieszczony na produkcie, baterii lub na jej opakowaniu oznacza, że ten ani produkt ani bateria nie mogą być ona traktowane jako odpad komunalny.

Symbol ten dla pewnych rodzajów baterii może być stosowany w kombinacji z symbolem chemicznym. Symbole chemiczne rtęci (Hg) lub ołowiu (Pb) stosuje się jako dodatkowe oznaczenie, jeśli bateria zawiera więcej niż 0,0005% rtęci lub 0,004% ołowiu.

Odpowiednio gospodarując zużytymi produktami i zużytymi bateriami, możesz zapobiec potencjalnym negatywnym wpływom na środowisko oraz zdrowie ludzi, jakie mogłyby wystąpić w przypadku niewłaściwego obchodzenia się z tymi odpadami. Recykling baterii pomoże chronić środowisko naturalne.

W przypadku produktów, w których ze względu na bezpieczeństwo, poprawne działanie lub integralność danych wymagane jest stałe podłączenie do baterii, wymianę zużytej baterii należy zlecić wyłącznie wykwalifikowanemu personelowi stacji serwisowej.

Aby mieć pewność, że bateria znajdująca się w zużytym sprzęcie elektrycznym i elektronicznym będzie właściwie zagospodarowana, należy dostarczyć sprzęt do odpowiedniego punktu zbiórki.

W odniesieniu do wszystkich pozostałych zużytych baterii, prosimy o zapoznanie się z rozdziałem instrukcji obsługi produktu o bezpiecznym demontażu baterii. Zużyta baterię należy dostarczyć do właściwego punktu zbiórki.

W celu uzyskania bardziej szczegółowych informacji na temat zbiórki i recyklingu baterii należy skontaktować się z lokalną jednostką samorządu terytorialnego, ze służbami zajmującymi się zagospodarowywaniem odpadów lub ze sklepem, w którym zakupiony został ten produkt lub bateria.

Sprawdzenie dostarczonych elementów

Liczba w nawiasach oznacza liczbę sztuk.

- Aparat (1)
 - Akumulator NP-BX1 (1)
 - Przewód microUSB (1)
 - Zasilacz sieciowy (1)
 - Przewód zasilający (w zestawie w przypadku niektórych krajów/regionów) (1)
 - Pasek na rękę (1)
 - Instrukcja obsługi (niniejsza instrukcja) (1)
 - Wi-Fi Connection/One-touch (NFC) Guide (1)
- Przewodnik omawia funkcje, które wymagają połączenia Wi-Fi.

Więcej szczegółów na temat funkcji Wi-Fi/funkcji z jednym dotknięciem (NFC) zawiera „Wi-Fi Connection/One-touch (NFC) Guide” (w zestawie) lub „Przewodnik pomocniczy” (str. 2).

Ustawienie języka

W razie potrzeby, przed przystąpieniem do korzystania z aparatu można zmienić język napisów na ekranie (str. 19).

Informacje o ilustracjach

O ile nie podano inaczej, ilustracje wykorzystane w niniejszej instrukcji przedstawiają model DSC-HX90V.

Elementy aparatu

DSC-HX90V/HX90/HX80

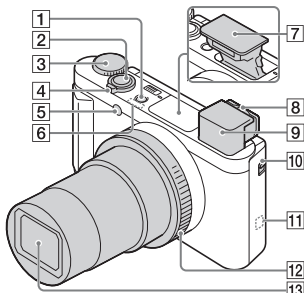

- 1 Przycisk ON/OFF (Zasilanie)
- 2 Spust migawki
- 3 Pokrętło trybu
i (Inteligentna auto)/
i+ (Lepsza automatyka)/
P (Program Auto)/
A (Priorytet przysłony)/
S (Priorytet migawki)/
M (Ekspozycji ręcznej)/
MR (Przywołanie pamięci)/
[ikonka] (Film); i [ikonka] (iRozległa panorama)/SCN (Wybór sceny)
- 4 Fotografowanie:
Dźwignia zoomu (W/T)
Wyświetlanie: Dźwignia [ikonka] (Indeks)/dźwignia zoomu przy odtwarzaniu
- 5 Lampka samowyzwalacza/
Wspomaganie AF
- 6 Odbiornik GPS (wbudowany, tylko model DSC-HX90V)
- 7 Lampa błyskowa
 - Nie zakrywać lampy błyskowej palcami.

- Aby umożliwić korzystanie z lampy błyskowej, wystarczy przesunąć przełącznik ⚡ (wysuwanie lampy błyskowej). Jeżeli lampa błyskowa nie jest używana, wystarczy docisnąć ją ręką.

- 8 Dźwignia regulacji dioptryzmu
- 9 Wizjer

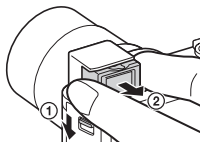

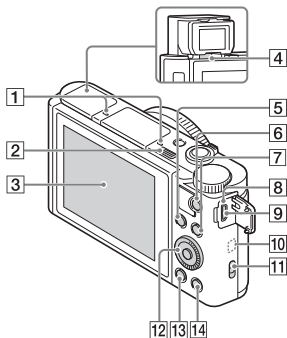

- Aby użyć wizjera, wystarczy przesunąć w dół przełącznik wysuwania wizjera (1), po czym wysunąć okular z wizjera do momentu, aż rozlegnie się charakterystyczne kliknięcie (2).
 - Po spojrzeniu w wizjer uruchamiany jest tryb wizjera, a po odsunięciu twarzy od wizjera przywracany jest tryb monitora.
- 10 Przełącznik wysuwania wizjera
 - 11 [ikonka] (znak N)
 - Dotknij znaku, gdy podłączasz aparat do smartfona z obsługą NFC.
 - NFC (Near Field Communication) to międzynarodowy standard komunikacji bezprzewodowej krótkiego zasięgu.
 - 12 Pierścień sterowania (tylko model DSC-HX90V/HX90)
 - 13 Obiektyw



- 1** Mikrofon
- 2** Przełącznik ⚡ (Wysuwanie lampy błyskowej)
- 3** Monitor
 - Monitor można ustawić pod kątem zapewniającym dobrą widoczność i rejestrować ujęcia z dołu albo autoportretowe obserwując jednocześnie obraz na monitorze.



- 4** Czujnik oka
- 5** Fotografowanie:
Przycisk Fn (Funkcja)
Wyświetlanie: Przycisk  (Wyślij do smartfona)
- 6** Przycisk MOVIE (Film)
- 7** Przycisk MENU
- 8** Lampka ładowania

- 9** Złącze USB Multi/Micro
 - Przeznaczone do urządzeń zgodnych z microUSB.
- 10** Antena Wi-Fi (wbudowana)
- 11** Zaczep paska
- 12** Pokrętło sterowania
- 13** Przycisk  (Odtwarzanie)
- 14** Przycisk  (Przewodnik w apar./Usuwanie)

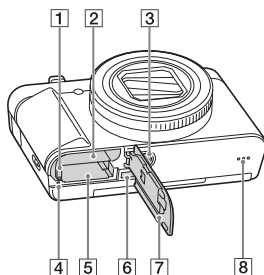

- 1** Dźwignia blokady akumulatora
- 2** Gniazdo akumulatora
- 3** Otwór gniazda statywu
 - Użyj statywu z wkrętem o długości mniejszej niż 5,5 mm. W przeciwnym wypadku aparat nie daje się pewnie umocować i może ulec uszkodzeniu.
- 4** Wskaźnik dostępu
- 5** Gniazdo karty pamięci
- 6** Gniazdo micro HDMI
- 7** Osłona akumulatora/karty pamięci
- 8** Głośnik

DSC-WX500

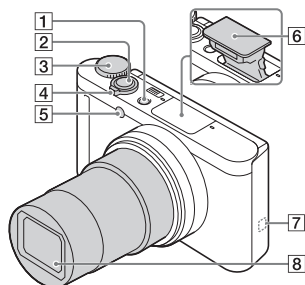

- 1 Przycisk ON/OFF (Zasilanie)
- 2 Spust migawki
- 3 Pokrętło trybu
iA (Inteligentna auto)/
iA+ (Lepsza automatyka)/
P (Program Auto)/
A (Priorytet przysłony)/
S (Priorytet migawki)/
M (Ekspozycji ręcznej)/
MR (Przywołanie pamięci)/
[ikonki] (Film)/iRozległa panorama/SCN (Wybór sceny)
- 4 Fotografowanie:
Dźwignia zoomu (W/T)
Wyświetlanie: Dźwignia [ikonki] (Indeks)/dźwignia zoomu przy odtwarzaniu
- 5 Lampka samowyzwalacza/
Wspomaganie AF
- 6 Lampa błyskowa
 - Nie zakrywać lampy błyskowej palcami.
 - Aby umożliwić korzystanie z lampy błyskowej, wystarczy przesunąć przełącznik ⚡ (wysuwanie lampy błyskowej). Jeżeli lampa błyskowa nie jest używana, wystarczy docisnąć ją ręką.

7 N (znak N)

- Dotknij znaku, gdy podłączasz aparat do smartfona z obsługą NFC.
- NFC (Near Field Communication) to międzynarodowy standard komunikacji bezprzewodowej krótkiego zasięgu.

8 Obiektyw

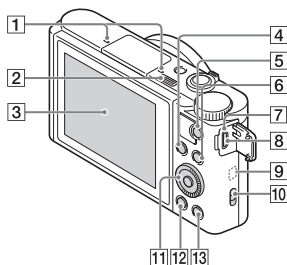

1 Mikrofون

2 Przełącznik ⚡ (Wysuwanie lampy błyskowej)

3 Monitor

- Monitor można ustawić pod kątem zapewniającym dobrą widoczność i rejestrować ujęcia z dołu albo autoportretowe obserwując jednocześnie obraz na monitorze.

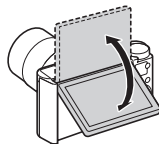

- 4** Fotografowanie:
Przycisk Fn (Funkcja)
Wyświetlanie: Przycisk 
(Wyślij do smartfona)
- 5** Przycisk MOVIE (Film)
- 6** Przycisk MENU
- 7** Lampka ładowania
- 8** Złącze USB Multi/Micro
 - Przeznaczone do urządzeń zgodnych z microUSB.
- 9** Antena Wi-Fi (wbudowana)
- 10** Zaczep paska
- 11** Pokrętko sterowania
- 12** Przycisk  (Odtwarzanie)
- 13** Przycisk  (Przewodnik w apar./Usuwanie)

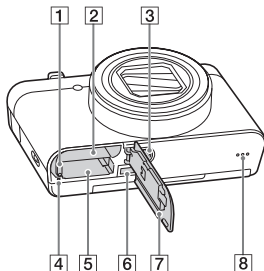

- 1** Dźwignia blokady akumulatora
- 2** Gniazdo akumulatora
- 3** Otwór gniazda statywu
 - Użyj statywu z wkrętem o długości mniejszej niż 5,5 mm. W przeciwnym wypadku aparat nie daje się pewnie umocować i może ulec uszkodzeniu.
- 4** Wskaźnik dostępu
- 5** Gniazdo karty pamięci
- 6** Gniazdo micro HDMI
- 7** Osłona akumulatora/karty pamięci
- 8** Głośnik

Montowanie akumulatora

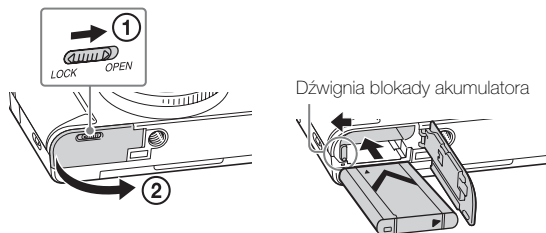

PL

1 Otwórz pokrywę.

2 Zamontuj akumulator.

- Naciskając dźwignię blokady akumulatora, wsuń akumulator zgodnie z rysunkiem. Sprawdź, czy dźwignia blokady akumulatora unieruchamia akumulator po jego włożeniu.
- Zamknięcie pokrywy z nieprawidłowo włożonym akumulatorem może uszkodzić aparat.

Ładowanie akumulatora

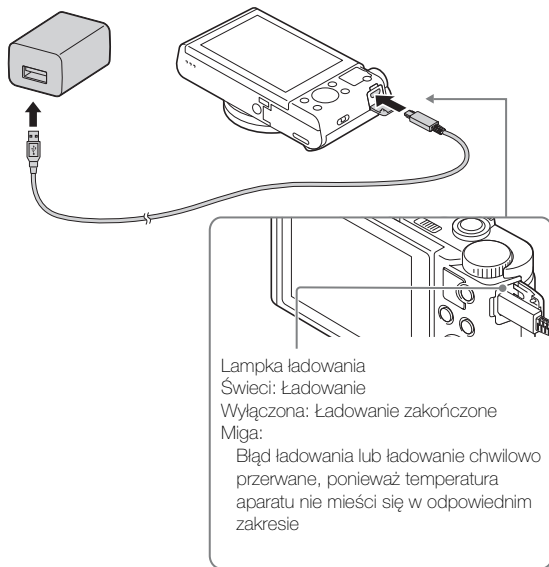

- 1** Aparat należy podłączyć do zasilacza sieciowego (w zestawie) za pośrednictwem przewodu microUSB (w zestawie).
- 2** Podłączyć zasilacz sieciowy do gniazda elektrycznego. Lampka ładowania zostanie podświetlona na pomarańczowo i rozpocznie się ładowanie.
 - Wyłącz aparat podczas ładowania akumulatora.
 - Możesz naładować akumulator nawet wtedy, gdy jest częściowo naładowany.
 - Gdy lampka ładowania miga, a ładowanie nie zakończyło się, wyjmij i włóż z powrotem akumulator.
 - W przypadku niektórych krajów/regionów, przewód zasilający należy podłączyć do zasilacza sieciowego, a zasilacz sieciowy do gniazda elektrycznego.

Uwagi

- Migająca lampka ładowania na aparacie, gdy zasilacz sieciowy jest podłączony do gniazda elektrycznego, sygnalizuje chwilowe wstrzymanie operacji ładowania z uwagi na temperaturę poza zalecanym zakresem. Gdy temperatura wróci do właściwego przedziału, ładowanie zostanie wznowione. Zalecane jest ładowanie akumulatora w temperaturze od 10°C do 30°C.
- Ładowanie akumulatora może być nieskuteczne, jeśli styki akumulatora są zabrudzone. W takim przypadku delikatnie oczyść styki akumulatora, wycierając kurz przy użyciu miękkiej ściereczki lub patyczka kosmetycznego.
- Podłącz zasilacz sieciowy (w zestawie) do najbliższego gniazda elektrycznego. W razie wystąpienia problemów w trakcie korzystania z zasilacza sieciowego, należy natychmiast wyjąć wtyczkę z gniazda elektrycznego, aby odłączyć urządzenie od źródła zasilania.
- Po zakończeniu ładowania należy odłączyć zasilacz sieciowy od gniazda elektrycznego.
- Należy stosować tylko oryginalne akumulatory Sony, przewód microUSB (w zestawie) oraz zasilacz sieciowy (w zestawie).

PL

■ Czas ładowania (pełne naładowanie)

Czas ładowania przy użyciu zasilacza sieciowego (w zestawie) wynosi w przybliżeniu 230 min. Gdy akumulator jest w pełni naładowany, lampka ładowania zapali się, po czym od razu zgaśnie.

Uwagi

- Powyższy czas ładowania odpowiada ładowaniu całkowicie rozładowanego akumulatora w temperaturze 25°C. W pewnych warunkach i okolicznościach ładowanie może trwać dłużej.

Ładowanie za pośrednictwem komputera

Akumulator można ładować, podłączając aparat do komputera przy użyciu przewodu micro USB. Podłącz wyłączony aparat do komputera.

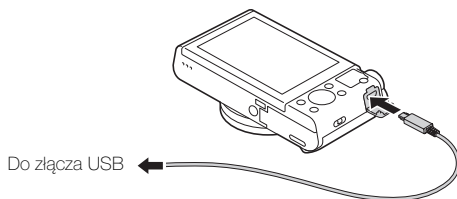

- Po podłączeniu włączonego aparatu do komputera, mimo że akumulator nie będzie ładowany, aparat będzie zasilany przez komputer, co umożliwi importowanie obrazów do komputera bez obawy o wyczerpanie się akumulatora.

Uwagi

- Jeżeli aparat jest podłączony do laptopa, który nie jest podłączony do źródła zasilania, wówczas poziom naładowania akumulatora laptopa będzie ulegał stopniowemu zmniejszeniu. Nie należy ładować akumulatora bardzo długo.
- Po zestawieniu połączenia USB między komputerem a aparatem nie wolno wyłączać/włączać lub restartować komputera, ani wychodzić z trybu uśpienia. Może to powodować usterki urządzenia. Przed włączeniem/wyłączeniem, ponownym uruchomieniem komputera lub wybudzeniem komputera z hibernacji należy rozłączyć aparat i komputer.
- Ładowanie przy pomocy komputera składanego/modyfikowanego we własnym zakresie nie jest objęte gwarancją.

■ Czas eksploatacji akumulatora i liczba obrazów, które można zapisać i przeglądać

DSC-HX90V/HX90/HX80:

		Czas eksploatacji akumulatora	Liczba zdjęć
Wykonywanie zdjęć	Monitor	—	Ok. 390 zdjęć
	Wizjer	—	Ok. 360 zdjęć
Typowe nagrywanie filmów	Monitor	Ok. 70 min.	—
	Wizjer	Ok. 75 min.	—
Ciągłe nagrywanie filmu	Monitor	Ok. 105 min.	—
	Wizjer	Ok. 115 min.	—
Przeglądanie (zdjęcia)		Ok. 290 min.	Ok. 5800 zdjęć

DSC-WX500:

	Czas eksploatacji akumulatora	Liczba zdjęć
Wykonywanie zdjęć	—	Ok. 400 zdjęć
Typowe nagrywanie filmów	Ok. 75 min.	—
Ciągłe nagrywanie filmu	Ok. 110 min.	—
Przeglądanie (zdjęcia)	Ok. 330 min.	Ok. 6600 zdjęć

Uwagi

- Podana powyżej liczba obrazów dotyczy sytuacji, gdy akumulator jest w pełni naładowany. Liczba dostępnych zdjęć może zależeć od warunków otoczenia.
- Liczba obrazów, które można wykonać w następujących warunkach:
 - Używając Sony Memory Stick PRO Duo™ (Mark2) (sprzedawany oddzielnie)
 - Akumulator jest wykorzystywany w temperaturze otoczenia 25°C.
 - Przy ustawieniu [WYŁ.] w pozycji [WŁ./WYŁ. GPS] (tylko model DSC-HX90V)
 - Opcja [Jakość wyświetlania] ma ustawienie [Standard.]

- Liczba zdjęć, które można wykonać w danych warunkach („Wykonywanie zdjęć”), została wyliczona według normy CIPA i dotyczy wykonywania zdjęć w następujących warunkach:
 - (CIPA: Camera & Imaging Products Association)
 - W pozycji DISP ustawiono opcję [Wyśw. wsz. info.].
 - Zdjęcia są wykonywane co 30 sekund.
 - Zoom jest przełączany pomiędzy dwiema skrajnymi pozycjami W i T.
 - Lampa błyskowa błyska co drugi raz.
 - Zasilanie jest włączane i wyłączane co dziesięć zdjęć.
- Liczba minut przy nagrywaniu filmów została wyliczona według normy CIPA i dotyczy nagrywania w następujących warunkach:
 - [Ust. nagrywania]: 60i 17M(FH)/50i 17M(FH)
 - Typowe nagrywanie filmów: Czas eksploatacji akumulatora uwzględnia wielokrotne włączanie/wyłączanie nagrywania, zoom, włączanie/ wyłączanie aparatu, itp.
 - Ciągłe nagrywanie filmu: Czas eksploatacji akumulatora w oparciu o ciągłe nagrywanie aż do osiągnięcia limitu (29 minut), a następnie ponowne naciśnięcie przycisku MOVIE. Inne funkcje, takie jak zoom, nie są używane.

Wkładanie karty pamięci (sprzedawana oddzielnie)

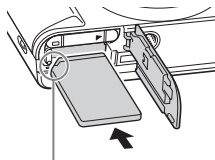
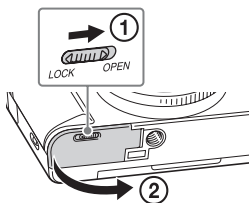

Upewnij się, że ścięty narożnik jest właściwie skierowany.

PL

1 Otwórz pokrywę.

2 Włóż kartę pamięci.

- Ustawiając ścięty narożnik tak, jak pokazano na rysunku, wsunąć kartę pamięci do oporu, aż wskoczy na swoje miejsce.

3 Zamknij pokrywę.

■ Karty pamięci, jakie można wykorzystywać w aparacie

Karta pamięci	Do zdjęć	Do filmów		
		MP4	AVCHD	XAVC S
Memory Stick PRO Duo	✓	✓	✓ (tylko model Mark2)	—
Memory Stick PRO-HG Duo™	✓	✓	✓	—
Memory Stick Micro™ (M2)	✓	✓	✓ (tylko model Mark2)	—
Karta pamięci SD	✓	✓*1	✓*1	—
Karta pamięci SDHC				
Karta pamięci SDXC	✓	✓*1	✓*1	✓*2
Karta pamięci microSD	✓	✓*1	✓*1	—
Karta pamięci microSDHC				
Karta pamięci microSDXC	✓	✓*1	✓*1	✓*2

*1 4 klasa szybkości karty SD: **CLASS 4** lub szybsza, albo 1 klasa szybkości UHS: **U1** lub szybsza

*2 Karty pamięci spełniające wszystkie z poniższych warunków:

– Pojemność 64 GB lub większa

– 10 klasa szybkości karty SD: **CLASS 10** albo 1 klasa szybkości UHS: **U1** lub szybsza

- Szczegółowe informacje na temat liczby zdjęć, jakie można nagrać, i dostępnego czasu nagrywania filmów można znaleźć na stronach od 34 do 35. Należy sprawdzić dane w tabeli i wybrać kartę pamięci o odpowiedniej pojemności.

Uwagi

- Nie możemy zagwarantować, że wszystkie karty pamięci będą działać prawidłowo. W przypadku kart pamięci produkowanych przez innych producentów niż Sony, należy zasięgnąć porady producenta danego wyrobu.
- Stosując Memory Stick Micro lub karty pamięci microSD z opisywanym aparatem, należy korzystać z odpowiedniego adaptera.

■ Aby wyjąć kartę pamięci/akumulator

Karta pamięci: Wciśnij raz kartę pamięci, aby ją wysunąć.

Akumulator: Przesuń dźwignię blokady akumulatora. Uważaj, aby nie upuścić akumulatora.

Uwagi

- Przy podświetlonym wskaźniku dostępu (str. 8, 10) nie wolno wyjmować karty pamięci/akumulatora. Może to spowodować uszkodzenie danych zapisanych na karcie pamięci.

Ustawianie języka i zegara

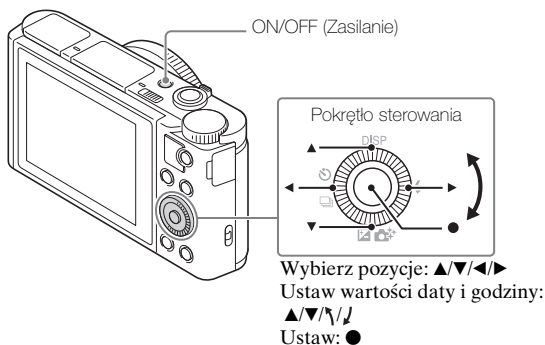

1 Naciśnij przycisk ON/OFF (Zasilanie).

Ekran ustawiania języka pojawia się przy pierwszym włączeniu aparatu.

- Chwilę potrwa zanim włączy się zasilanie i operacje będą możliwe.

2 Wybierz odpowiedni język, po czym naciśnij ● na pokrętle sterowania.

Pojawi się ekran ustawiania daty i godziny.

3 Sprawdź, czy wybrano [Enter] na ekranie, po czym naciśnij ●.

- Wybierz odpowiednią lokalizację geograficzną, postępując zgodnie ze wskazówkami na ekranie, a następnie naciśnij ●.
- Ustaw [Czas letni/zimowy], [Date/Czas] oraz [Format daty], a następnie naciśnij ●.
 - Gdy ustawiasz [Date/Czas], północ to 12:00 AM, a południe to 12:00 PM.
- Sprawdź, czy wybrano [Enter], a następnie naciśnij ●.

Wykonywanie zdjęć/Nagrywanie filmów

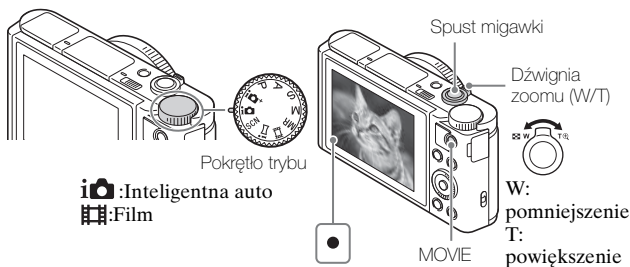

Fotografowanie

- Nacisnąć spust migawki do połowy, aby ustawić ostrość.
Po uzyskaniu ostrości obrazu rozlegnie się sygnał dźwiękowy i zostanie podświetlony wskaźnik ●.
- Wciśnij spust migawki do końca, aby wykonać zdjęcie.

- 1 Naciśnij przycisk MOVIE (Film), aby rozpocząć nagrywanie.
 - Zmień skalę powiększenia przy użyciu dźwigni zoomu (W/T).
 - 2 Ponowne naciśnięcie przycisku MOVIE kończy operację nagrywania.
-

Uwagi

- Jeśli podczas nagrywania filmu zostanie użyty zoom, zostanie zapisany dźwięk uruchomionego mechanizmu. Odgłosy pracy aparatu z reguły są rejestrowane szczególnie przy ustawieniu [Duża] w pozycji [Szybkość zoomu] i przy ustawieniu [Szybko] w pozycji [Fun. Zoom na pierśc.]. Dźwięk przycisku MOVIE może zostać również zapisany przy zatrzymaniu nagrywania filmu.
- W przypadku niektórych obiektów lub sposobów ich fotografowania, zakres fotografowania panoramicznego może ulec zmniejszeniu. Z tego względu, nawet gdy w pozycji [360°] ustawiono fotografowanie panoramiczne, rejestrowany obraz może mieć mniej niż 360 stopni.
- Ciągłe nagrywanie jest możliwe przez ok. 29 minut za jednym razem przy domyślnych ustawieniach aparatu i temperaturze otoczenia ok. 25°C. Po zakończeniu nagrywania filmu można wznowić nagrywanie, ponownie naciskając przycisk MOVIE. W zależności od temperatury otoczenia zapis może zostać przerwany automatycznie, aby zapobiec uszkodzeniu aparatu.

Przeglądanie zdjęć

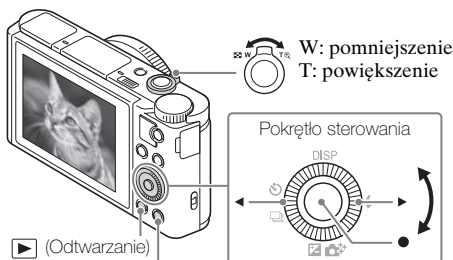

▶ (Odtwarzanie)
?/🗑️ (Przewodnik w apar./Usuwanie)

Wybierz zdjęcie: ▶ (następne)/
◀ (poprzednie)
lub przekręć
pokrętko
sterowania

Ustaw: ●

1 Naciśnij przycisk ▶ (Odtwarzanie).

■ Wybieranie następnego/poprzedniego zdjęcia

Wybierz zdjęcie przy użyciu ▶ (następne)/◀ (poprzednie) na pokrętkę sterowania lub przekręcając to pokrętko. Naciśnij ● na środku pokrętki sterowania, aby obejrzeć film.

■ Usuwanie zdjęcia

- 1 Naciśnij przycisk ?/🗑️ (Przewodnik w apar./Usuwanie).
- 2 Wybierz [Kasuj] z użyciem ▲ na pokrętkę sterowania, a następnie naciśnij ●.

■ Powrót do wykonywania zdjęć

Wciśnij spust migawki do połowy.

Omówienie innych funkcji

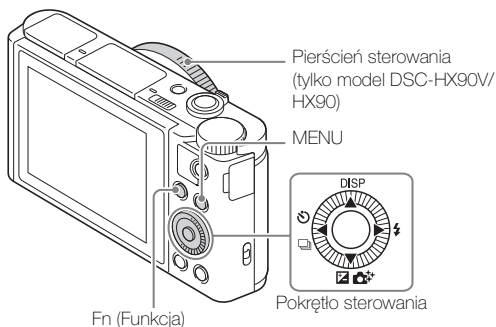

PL

■ Pokrętło sterowania

DISP (Zawartość ekranu): Pozwala zmienić informacje wyświetlane na ekranie.

/ (Tryb pracy): Umożliwia przełączanie między różnymi metodami fotografowania, na przykład między robieniem pojedynczych zdjęć, zdjęciami seryjnymi lub fotografowaniem z bracketingiem.

/ (Kompens. eksp./Kreatywność fotogr.): Pozwala wyregulować jasność obrazu./Umożliwia intuicyjną obsługę aparatu i łatwe rejestrowanie twórczych obrazów.

(Tryb błysku): Pozwala wybrać tryb lampy błyskowej podczas wykonywania zdjęć.

■ Przycisk Fn (Funkcja)

Pozwala zapisać 12 funkcji i przywoływać je podczas fotografowania.

- ① Naciśnij przycisk Fn (Funkcja).
- ② Wybierz odpowiednią funkcję przy pomocy /// na pokrętło sterowania.
- ③ Wybierz wartość ustawienia, obracając pokrętłem sterowania lub pierścieniem sterowania.







■ Pierścień sterowania (tylko DSC-HX90V/HX90)





Do pierścienia sterowania można przypisać ulubione funkcje. Podczas rejestrowania obrazów wprowadzone ustawienia można zmieniać po prostu obracając pierścieniem sterowania.

PL
23

■ Opcje menu

📷 (Ustawienia fotografowa.)

 Rozm. Obrazu	Wybiera rozmiar zdjęć.
 Format obrazu	Wybiera proporcje zdjęć.
 Jakość	Ustawia jakość zdjęć.
Panorama: Rozmiar	Wybiera rozmiar zdjęć panoramicznych.
Panorama: Kierunek	Ustawia kierunek nagrywania zdjęć panoramicznych.
 Format pliku	Wybiera format pliku filmu.
 Ust. nagrywania	Wybiera rozmiar klatki nagrywanego filmu.
Tryb pracy	Ustawia tryb wykonywania, np. zdjęcia seryjne.
Ustaw. bracketingu (tylko model DSC- HX90V/HX90/HX80)	Pozwala ustawić fotografowanie z samowyzwalaczem w tryb bracketingu, kolejność fotografowania przy bracketingu ekspozycji oraz bracketing balansu bieli.
Tryb błysku	Zmienia ustawienia lampy błyskowej.
Korekcja błysku (tylko model DSC- HX90V/HX90/HX80)	Ustawia poziom natężenia lampy błyskowej.
Red.czerw.oczu	Redukuje zjawisko czerwonych oczu, występujące gdy używana jest lampa błyskowa.
Tryb ostrości (tylko model DSC- HX90V/HX90)	Wybiera metodę ustawiania ostrości.
Obszar ostrości	Wybiera obszar ustawiania ostrości.
 Wspomaganie AF	Ustawia wspomaganie AF, które oświetla ciemną scenę, aby ułatwić ustawienie ostrości.
Kompens.eksp.	Kompensuje jasność całego obrazu.
ISO	Ustawia czułość na światło.
Tryb pomiaru	Pozwala wybrać metodę pomiaru jasności.
Balans bieli	Ustawia odcienie obrazu.

DRO/Auto HDR (tylko model DSC- HX90V/HX90/HX80)	Automatycznie kompensuje jasność i kontrast.
Strefa twórcza (tylko model DSC- HX90V/HX90/HX80)	Wybiera odpowiedni tryb przetwarzania obrazu. Można również regulować kontrast, nasycenie i ostrość.
Efekt wizualny	Pozwala wybrać odpowiedni filtr efektu, aby uzyskać ciekawsze, bardziej artystyczne obrazy.
Powiększenie (tylko model DSC- HX90V/HX90)	Powiększa obraz przed wykonaniem zdjęcia, aby można było sprawdzić ostrość.
 Red.sz.wys.ISO (tylko model DSC- HX90V/HX90/HX80)	Ustawia tryb redukcji szumów przy zdjęciach z dużą czułością.
Śr. AF z podążaniem	Ustawia funkcję śledzenia obiektu i ciągłego ustawiania ostrości na nim po naciśnięciu środkowego przycisku na ekranie rejestrowania obrazu.
Uśmiech/Wykr. tw.	Włącza wykrywanie twarzy i dokonuje automatycznych ustawień. Ustawia opcję automatycznego zwalniania migawki po wykryciu uśmiechu.
 Ef. gładkiej skóry	Ustawia efekt gładkiej skóry i poziomy efektu.
 Auto. kadrowanie	Analizuje scenę podczas rozpoznawania twarzy, zbliżeń lub obiektów śledzonych przy użyciu funkcji blokady automatycznej ostrości i automatycznie przycina oraz zapisuje kolejną kopię zdjęcia z lepszą kompozycją.
Wybór sceny	Wybiera gotowe ustawienia, odpowiadające różnym warunkom otoczenia.
Film	Dobór trybu fotografowania do rejestrowanego obiektu lub wybranego efektu.
 SteadyShot	Ustawia funkcję SteadyShot przy nagrywaniu filmów.
 Auto. wolna mig.	Ustawia funkcję, która automatycznie ustawia szybkość migawki według jasności otoczenia w trybie filmowania.

Poz. odn. mikrofonu	Pozwala wybrać poziom czułości mikrofonu podczas nagrywania filmu.
Reduk. szumu wiatru	Zmniejsza szum wiatru podczas nagrywania filmu.
Wskaz. dot. fotograf.	Wyświetla listę wskazówek dotyczących fotografowania.
Przywołanie pamięci	Pozwala wybrać zaprogramowane wcześniej ustawienie, gdy pokrętło trybu zostanie ustawione na MR (Przywołanie z pamięci).
Pamięć MR	Zapisuje wybrane tryby lub ustawienia aparatu.

(Ustawienia niestandard.)

Zebra	Wyświetla paski do regulacji jasności.
 Wspomaganie MF (tylko model DSC-HX90V/HX90)	Wyświetla powiększony obraz przy ręcznym ustawianiu ostrości.
Czas pow. ust. ostr. (tylko model DSC-HX90V/HX90)	Określa czas, przez jaki będzie wyświetlany powiększony obraz.
Linia siatki	Ustawia wyświetlanie siatki, która ułatwia dopasowanie kompozycji zdjęcia.
 Wyświetl. znaku	Pozwala określić, czy podczas nagrywania filmów ma być wyświetlany znacznik na monitorze.
 Ustawienia znaku	Pozwala ustawić znacznik wyświetlany na monitorze podczas nagrywania filmów.
Auto podgląd	Określa, czy automatyczny podgląd ma wyświetlać zdjęcie po jego wykonaniu.
Przycisk DISP	Pozwala ustawić rodzaj informacji wyświetlanych na monitorze lub w wizjerze* przez naciśnięcie DISP na pokrętło sterowania. * tylko DSC-HX90V/HX90/HX80
Poziom zarysu (tylko model DSC-HX90V/HX90)	Podkreśla zarys ostrych obszarów przy użyciu wybranego koloru podczas ręcznej regulacji ostrości.

Kolor zarysu (tylko model DSC- HX90V/HX90)	Określa kolor wykorzystywany do funkcji maksimum.
Przew. ust. ekspozyc.	Określa wyświetlane wskazówki, gdy ustawienia ekspozycji są zmienione na ekranie wykonywania zdjęć.
Szybkość zoomu	Pozwala ustawić szybkość zbliżania podczas korzystania z dźwigni zoomu.
Ustawienie zoomu	Określa, czy ma być stosowany wyraźny zoom obrazu oraz zoom cyfrowy przy zmianie zoomu.
FINDER/MONITOR (tylko model DSC- HX90V/HX90/HX80)	Pozwala ustawić metodę przełączania pomiędzy wizjerem a monitorem.
Wyzwal. bez karty	Pozwala ustawić, czy migawka ma być zwalniana, gdy karta pamięci nie jest włożona.
Autoport./samowyz.	Pozwala ustawić, czy będzie używany samowyzwalacz z 3-sekundowym opóźnieniem, gdy ekran jest odchylony w górę pod kątem 180 stopni.
Rejestracja twarzy	Rejestruje lub zmienia osobę, która ma mieć priorytet przy ustawianiu ostrości.
 Wpisz datę	Określa, czy zapisać datę wykonania na zdjęciu.
Ustaw. menu funkcji	Dostosowuje funkcje wyświetlane po naciśnięciu przycisku Fn (Funkcja).
Ust. przyc. Własne	Pozwala przypisać wybraną funkcję do tego przycisku i do pierścienia sterowania*. * tylko DSC-HX90V/HX90
Fun. Zoom na pierśc. (tylko model DSC- HX90V/HX90)	Ustawia funkcję zoomu pierścienia sterowania. Po wybraniu opcji [Szybko], pozycja zoomu przesuwa się zgodnie ze stopniem obrotu pierścienia sterowania. Po wybraniu opcji [Stopień], pozycję zoomu można przesunąć do pozycji odpowiadającej ustalonej ogniskowej.
Przycisk MOVIE	Określa, czy zawsze ma być aktywny przycisk MOVIE.

(Sieć bezprzew.)

Wyślij do smartfona	Przesyła obrazy do wyświetlania na smartfonie.
Wyślij do komputera	Archiwizuje obrazy, przesyłając je do komputera podłączonego do sieci.
Oglądaj przez TV	Możesz oglądać obrazy na telewizorze podłączonym do sieci.
Jedno dotk.(NFC)	Przypisuje aplikację do funkcji Jednym dotknięciem (NFC). Aplikację tę można wywołać podczas fotografowania dotykając aparatu smartfonem z włączoną funkcją NFC.
Tryb samolotowy	W opisywanym urządzeniu można wyłączyć funkcje łączności bezprzewodowej i GPS*. * tylko DSC-HX90V
WPS przycisk	Możesz łatwo przypisać punkt dostępowy do aparatu, naciskając przycisk WPS.
Ust. punktu dostępu	Możesz zarejestrować punkt dostępowy ręcznie.
Edytuj nazwę urządz.	Możesz zmienić nazwę urządzenia w Wi-Fi Direct, itp.
Wyśw. adres MAC	Wyświetla adres MAC aparatu.
Reset SSID/hasła	Kasuje SSID i hasło połączenia ze smartfonem.
Reset ustawień sieci	Resetuje wszystkie ustawienia sieciowe.

(Aplikacja)

Lista aplikacji	Wyświetla listę aplikacji. Można wybrać aplikację, która będzie wykorzystywana.
Wprowadzenie	Wyświetla wskazówki dotyczące korzystania z danej aplikacji.

▶ (Odtwarzanie)

Kasuj	Usuwa zdjęcie.
Tryb oglądania	Określa sposób, w jaki obrazy są grupowane do wyświetlania.
Indeks obrazów	Wyświetla wiele zdjęć jednocześnie.
Obrót ekranu (tylko model DSC- HX90V/HX90/HX80)	Określa kierunek odtwarzania zapisanego obrazu.
Pokaz zdjęć	Włącza pokaz slajdów.
Obróć	Obraca obraz.
⊕ Powiększ	Powiększa wyświetlane zdjęcia.
Odtwarz. zdjęcia 4K	Wysyła zdjęcia w rozdzielczości 4K do telewizora z łączem HDMI, który obsługuje taką rozdzielczość.
Chroń	Chroni zdjęcia.
REG. interwału ruchu	Zmienia odstęp czasu dla prezentacji śledzenia obiektów w trybie [Wideo w ruchu], gdy śledzenie ruchu obiektu ma być prezentowane podczas odtwarzania filmów.
Określ wydruk	Dodaje znacznik druku do zdjęcia.
Efekt upiększania	Dokonuje retuszu twarzy osoby na zdjęciu i zapisuje obraz po retuszu jako nowy obraz.

PL

(Ustawienia)

Jasność monitora	Pozwala ustawić jasność monitora.
Jasność wizjera (tylko model DSC- HX90V/HX90/HX80)	Ustawia jasność wizjera elektronicznego.
Temp. barw. wizjera (tylko model DSC- HX90V/HX90/HX80)	Określa temperaturę barw wizjera.
Nastaw. głośności	Ustawia głośność odtwarzania filmów.
Sygnaly audio	Ustawia dźwięk przy obsłudze aparatu.
Ustawienia GPS (tylko model DSC- HX90V)	Ustawia funkcję GPS.
Ustaw. przesyłania	Ustawia funkcję przesyłania plików z aparatu, gdy wykorzystywana jest karta Eye-Fi.
Menu kafelkowe	Określa, czy ma być wyświetlane menu kafelkowe po każdym naciśnięciu przycisku MENU.
Pomoc pokr. trybu	Włącza lub wyłącza przewodnik dotyczący pokrętki trybu (wyjaśnienia poszczególnych trybów fotografowania).
Potw.kasowania	Pozwala określić, czy na ekranie potwierdzenia usuwania domyślnie wybrana jest opcja „Usuń” czy „Anuluj”.
Jakość wyświetlania	Ustawia jakość wyświetlania.
Czas rozp. osz. ener.	Ustawia czas, po jakim aparat automatycznie się wyłączy.
Funkcja zamkn. VF (tylko model DSC- HX90V/HX90/HX80)	Pozwala ustawić, czy zasilanie ma zostać wyłączone po zamknięciu wizjera.
Selektor PAL/NTSC (tylko w modelach zgodnych z trybem 1080 50i)	Zmiana formatu TV urządzenia pozwala nagrywać filmy w innym formacie.
Tr. demonstracyjny	Włącza lub wyłącza wyświetlanie filmu w trybie demonstracyjnym.

Ustawienia HDMI	Zmienia ustawienia HDMI.
Połączenie USB	Określa tryb połączenia USB.
Ustawienia USB LUN	Zwiększa kompatybilność, ograniczając funkcje połączenia USB. Ustaw opcję [Wiele] w normalnych warunkach, a opcję [Jeden] tylko wówczas, gdy nie można nawiązać połączenia między aparatem a komputerem lub komponentem AV.
Zasilanie USB	Określa, czy do połączenia USB ma być wprowadzone zasilanie.
 Język	Wybiera język.
Ust.daty/czasu	Ustawia datę i godzinę oraz czas letni/zimowy.
Nastawia region	Określa lokalizację podczas użytkowania.
Formatuj	Formatuje kartę pamięci.
Numer pliku	Określa metodę, która będzie używana do przypisywania numerów plików do zdjęć i filmów.
Wybierz kat. NAGR.	Pozwala zmienić wybrany folder do zapisywania zdjęć i filmów (MP4).
Nowy katalog	Tworzy nowy folder do przechowywania zdjęć i filmów (MP4).
Nazwa katalogu	Określa format folderu zdjęć.
Odz. bazę dan. obr.	Odzyskuje plik bazy danych obrazów i pozwala na wykonywanie i wyświetlanie zdjęć.
Wyś. miej. na karcie	Wyświetla pozostały czas nagrywania filmów oraz liczbę zdjęć, które można zapisać na karcie pamięci.
Wersja	Wyświetla wersję oprogramowania aparatu.
Reset ustawień	Przywraca domyślne wartości ustawień.

Funkcje programu PlayMemories Home™

Oprogramowanie PlayMemories Home pozwala na importowanie zdjęć i filmów do komputera i ich wykorzystanie. Oprogramowanie PlayMemories Home jest niezbędne w przypadku importowania filmów XAVC S i AVCHD do komputera.



Import zdjęć z aparatu



Odtwarzanie zaimportowanych obrazów



W systemie Windows dostępne są również następujące funkcje:

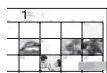

Oglądanie zdjęć w widoku kalendarza



Tworzenie płyty z filmami



Przesyłanie zdjęć do serwisów internetowych

Udostępnianie zdjęć na PlayMemories Online™



Uwagi

- Do instalacji oprogramowania PlayMemories Home wymagane jest połączenie z Internetem.
- Do korzystania z PlayMemories Online lub innych serwisów internetowych niezbędne jest połączenie internetowe. PlayMemories Online lub inne serwisy internetowe mogą nie być dostępne w niektórych krajach lub regionach.
- W przypadku aplikacji na komputery Mac należy użyć następującego adresu URL:
<http://www.sony.co.jp/imsoft/Mac/>
- Jeśli oprogramowanie PMB (Picture Motion Browser), dostarczane z modelami oferowanymi przed 2011 r., jest już zainstalowane na komputerze, PlayMemories Home zastąpi je podczas instalacji. Należy używać oprogramowania PlayMemories Home, które zastąpiło PMB.

■ Wymagania systemowe

Informacje na temat wymagań systemowych dla tego oprogramowania można znaleźć pod adresem URL:

<http://www.sony.net/pcenv/>



■ Instalacja PlayMemories Home na komputerze

PL

- 1 Korzystając z przeglądarki internetowej na komputerze, przejdź pod poniższy adres URL, a następnie zainstaluj program PlayMemories Home.

<http://www.sony.net/pm/>

- Szczegółowe informacje na temat programu PlayMemories Home można znaleźć na stronie pomocy PlayMemories Home (tylko w języku angielskim):

<http://www.sony.co.jp/pmh-se/>

- Po zakończeniu instalacji program PlayMemories Home uruchomi się.

- 2 Podłącz aparat do komputera przy pomocy przewodu microUSB (w zestawie).

- W programie PlayMemories Home mogą zostać zainstalowane nowe funkcje. Podłącz aparat do komputera, nawet jeśli program PlayMemories Home jest już zainstalowany na komputerze.

Uwagi

- Nie należy odłączać przewodu microUSB (w zestawie) od aparatu, gdy wyświetlany jest ekran obsługi lub ekran dostępu. Może to spowodować uszkodzenie danych.
- Aby odłączyć aparat od komputera, należy kliknąć  na pasku zadań, a następnie kliknąć [Wysuń DSC-HX90V], [Wysuń DSC-HX90], [Wysuń DSC-HX80] lub [Wysuń DSC-WX500].

Dodawanie funkcji do aparatu

Możesz dodać wybrane funkcje do aparatu, łącząc się z witryną pobierania aplikacji  (PlayMemories Camera Apps™) przez Internet.

<http://www.sony.net/pmca/>

- Po zainstalowaniu aplikacji możesz wywołać aplikację, dotykając smartfonem z systemem Android z obsługą NFC znaku N na aparacie, korzystając z funkcji [Jedno dotk.(NFC)].

Liczba zdjęć i dostępny czas nagrywania filmów

Liczba dostępnych zdjęć i czas nagrywania mogą zależeć od warunków otoczenia i karty pamięci.

■ Zdjęcia

 **Rozm. Obrazu]: L: 18M**

Gdy opcja  **Format obrazu] jest ustawiona na [4:3]***

Pojemność		2 GB
Jakość		
Standard	400 zdjęć	
Wysoka	280 zdjęć	

* Gdy opcja  **Format obrazu] ma ustawienie inne niż [4:3], możesz zapisać więcej obrazów niż pokazano powyżej.**

Filmy

W poniższej tabeli pokazano przybliżony łączny czas nagrywania na karcie pamięci sformatowanej z poziomu opisywanego aparatu.

(h (godzina), m (minuta))

Pojemność Ust. nagrywania	2 GB	64 GB
60p 50M/50p 50M	—	2 h 35 m
30p 50M/25p 50M	—	2 h 35 m
24p 50M*	—	2 h 35 m
60i 24M(FX)/50i 24M(FX)	9 m	6 h
60i 17M(FH)/50i 17M(FH)	10 m	8 h 15 m
60p 28M(PS)/50p 28M(PS)	8 m	5 h 5 m
24p 24M(FX)/25p 24M(FX)	9 m	6 h
24p 17M(FH)/25p 17M(FH)	10 m	8 h 15 m
1920×1080 60p 28M/ 1920×1080 50p 28M	8 m	5 h 20 m
1920×1080 30p 16M/ 1920×1080 25p 16M	10 m	8 h 25 m
1280×720 30p 6M/ 1280×720 25p 6M	30 m	22 h

* tylko w modelach zgodnych z trybem 1080 60i

- Ciągłe nagrywanie jest możliwe przez około 29 minut (ograniczenie sprzętowe). Maksymalny ciągły czas nagrywania filmu w formacie MP4 (28M) wynosi ok. 20 minut (ograniczenie wynikające z rozmiaru pliku 4 GB).
- Dostępna długość filmu zmienia się, ponieważ aparat stosuje funkcję zmiennej prędkości bitowej (VBR), która automatycznie dostosowuje jakość obrazu do filmowanej sceny. Podczas filmowania szybko poruszającego się obiektu obraz jest wyraźniejszy, ale dostępna długość filmu zmniejsza się, ponieważ do rejestracji potrzeba więcej pamięci. Dostępna długość filmu również zmienia się w zależności od warunków nagrywania, obiektu lub ustawień jakości/rozmiaru obrazu.

Uwagi dotyczące korzystania z aparatu

Funkcje wbudowane w aparat

- W niniejszej instrukcji opisano poszczególne funkcje urządzeń zgodnych/ niezgodnych z funkcją GPS oraz urządzeń obsługujących formaty 1080 60i oraz 1080 50i.
 - Aby ustalić, czy posiadany aparat obsługuje funkcję GPS, należy sprawdzić nazwę modelu aparatu.
 - zgodny z funkcją GPS: DSC-HX90V
 - niezgodny z funkcją GPS: DSC-HX90, DSC-HX80, DSC-WX500
 - Aby dowiedzieć się, czy aparat obsługuje format 1080 60i lub 1080 50i, sprawdź następujące oznaczenia na spodzie aparatu.
 - urządzenia zgodne z zapisem 1080 60i: 60i
 - urządzenie zgodne z zapisem 1080 50i: 50i
- Aparat obsługuje filmy w formacie 1080 60p lub 50p. W przeciwieństwie do standardowych trybów zapisu używanych do tej pory, które wykorzystują przeplot, opisywany aparat rejestruje obraz metodą progresywną. Powoduje to zwiększenie rozdzielczości i zapewnia wyraźniejszy, bardziej realistyczny obraz. Filmy nagrane w formacie 1080 60p/1080 50p można odtwarzać tylko na urządzeniach obsługujących format 1080 60p/1080 50p.
- Przebywając na pokładzie samolotu, w pozycji [Tryb samolotowy] należy ustawić opcję [WŁ.].

Informacje dotyczące urządzeń zgodnych z systemem GPS (tylko model DSC-HX90V)

- Z systemu GPS należy korzystać zgodnie z przepisami obowiązującymi w kraju lub regionie, gdzie jest on wykorzystywany.
- Jeżeli informacje o lokalizacji nie mają być rejestrowane, w pozycji [WŁ./ WYŁ. GPS] należy ustawić opcję [WYŁ.].

Uwagi dotyczące użytkowania i konserwacji

Należy uważać, aby nie obchodzić się nieostrożnie z urządzeniem, nie demontować go, nie modyfikować, narażać na wstrząsy i uderzenia, upadki lub nie nastąpić na nie. Szczególnie ostrożnie należy postępować z obiektywem.

Uwagi dotyczące nagrywania/odtworzenia

- Przed przystąpieniem do wykonywania zdjęć/nagrywania należy wykonać zapis próbny, aby upewnić się, że aparat działa prawidłowo.
- Aparat nie jest odporny na pyły, na ochłapanie, ani nie jest wodoszczelny.
- Nie wolno kierować aparatu w stronę słońca lub innego jasnego źródła światła. Może to spowodować usterkę aparatu.
- W przypadku wystąpienia kondensacji wilgoci, przed użyciem aparatu należy najpierw ją usunąć.
- Nie potrząsać ani nie uderzać aparatem. Może to spowodować usterkę i uniemożliwić zapisywanie zdjęć. Ponadto nośnik do zapisu może przestać działać lub dane zdjęć mogą ulec uszkodzeniu.

Nie używać/przechowywać aparatu w następujących miejscach

- W miejscu o bardzo wysokiej lub bardzo niskiej temperaturze albo o wysokiej wilgotności
W miejscach typu zaparkowany na słońcu samochód korpus aparatu może ulec deformacji, co grozi awarią.
- Przechowywanie w nasłonecznionym miejscu lub w pobliżu grzejnika
Korpus aparatu może ulec odbarwieniu lub deformacji, co grozi awarią.
- W miejscu narażonym na kołyszące wstrząsy
- W pobliżu występowania silnych fal elektromagnetycznych, promieniowania lub silnej magnetyczności. W przeciwnym razie aparat może nieprawidłowo nagrywać lub odtwarzać obrazy.
- W miejscach piaszczystych lub zapyłonych
Uważać, aby piasek lub kurz nie dostały się do aparatu. Grozi to uszkodzeniem aparatu, w niektórych przypadkach trwałym.

O przenoszeniu

- Nie należy siadać na krześle itp., mając aparat w tylnej kieszeni spodni lub spódnicy, ponieważ może to spowodować awarię lub uszkodzenie aparatu.

Obiektyw ZEISS

Aparat jest wyposażony w obiektyw ZEISS, który umożliwia robienie ostrych zdjęć o doskonałym kontraście. Obiektyw tego aparatu został wyprodukowany w systemie kontroli jakości posiadającym certyfikat ZEISS, zgodnie ze standardami kontroli jakości firmy ZEISS w Niemczech.

Uwagi dotyczące monitora, wizjera elektronicznego (tylko model DSC-HX90V/HX90/HX80) i obiektywu

- Monitor i wizjer elektroniczny zostały wykonane przy użyciu wyjątkowo precyzyjnej technologii, dzięki której efektywnie wykorzystywanych może być ponad 99,99% pikseli. Jednakże na monitorze i w wizjerze elektronicznym mogą być widoczne małe czarne i/lub jasne punkty (białe, czerwone, niebieskie lub zielone). Te punkty są normalnym rezultatem procesu produkcyjnego i nie wpływają na nagranie.
- Aparatu nie wolno trzymać za monitor lub wizjer.
- Należy uważać, aby podczas pracy obiektyw nie przytrzasnął palców lub innych obiektów.
- Należy uważać, aby nie przytrzasnąć sobie palca przy chowaniu wizjera.
- Nie wolno na siłę dociskać wizjera przy wysuniętym okularze.
- Woda, kurz lub piasek na zespole wizjera może być przyczyną nieprawidłowego działania.

Uwagi dotyczące rejestrowania obrazu z użyciem wizjera (tylko model DSC-HX90V/HX90/HX80)

Aparat jest wyposażony w wizjer OEL o wysokiej rozdzielczości i dużym kontraście. Aparat zaprojektowano w taki sposób, aby zapewnić dobrą widoczność obrazu w wizjerze, poprzez odpowiednie zrównoważenie różnych elementów.

- Obraz może być nieco zniekształcony w narożnikach wizjera. Nie świadczy to o usterce. Aby sprawdzić dokładnie wszystkie szczegóły całej kompozycji, można również skorzystać z monitora.
- Jeśli przesuniesz aparat, patrząc przez wizjer lub poruszysz oczami, obraz na wizjerze może być zniekształcony lub barwy obrazu mogą się zmienić. Jest to cecha charakterystyczna obiektywu lub wyświetlacza i nie świadczy o usterce. Gdy wykonujesz zdjęcie, zalecamy, abyś patrzył na środkowy obszar wizjera.

Uwagi dotyczące lampy błyskowej

- Nie wolno podnosić aparatu, chwytając za lampę błyskową, ani działać na nią ze zbyt dużą siłą.
- Jeśli do otwartej lampy błyskowej dostanie się woda, kurz lub piasek, może to spowodować jej usterkę.
- Należy uważać, aby nie przytrzasnąć palca przy wsuwaniu lampy błyskowej do aparatu.

Akcesoria Sony

Należy stosować wyłącznie oryginalne akcesoria marki Sony. W przeciwnym razie może dojść do awarii. W niektórych krajach lub regionach oryginalne akcesoria Sony mogą być niedostępne na rynku.

Uwagi dotyczące temperatury aparatu

Aparat i akumulator mogą osiągnąć wysoką temperaturę w wyniku ciągłego użytkowania; nie jest to usterka.

Uwagi dotyczące zabezpieczenia przed przegrzaniem

Zależnie od temperatury aparatu i akumulatora, nagrywanie filmów może być niemożliwe lub zasilanie może wyłączyć się automatycznie w celu ochrony aparatu.

Na ekranie pojawi się komunikat informujący o wyłączeniu aparatu lub braku możliwości nagrywania filmów. W takim przypadku należy pozostawić zasilanie wyłączone i poczekać, aż aparat i akumulator ostygną. Jeśli włączysz zasilanie, nie pozwalając na obniżenie temperatury aparatu i akumulatora, może się ono ponownie samo wyłączyć, a nagrywanie filmów będzie niemożliwe.

Ładowanie akumulatora

- Jeśli ładujesz akumulator, który nie był używany przez dłuższy czas, naładowanie go do pełnej pojemności może być niemożliwe. Wynika to z charakterystyki akumulatora. Ponownie naładuj akumulator.
- Akumulatory, które nie były używane przez ponad rok, mogły utracić swoje parametry.

Ostrzeżenie dotyczące praw autorskich

Programy telewizyjne, filmy, taśmy wideo i inne materiały mogą być chronione prawami autorskimi. Nieuprawniona rejestracja takich materiałów może stanowić naruszenie przepisów dotyczących ochrony praw autorskich.

Brak odpowiedzialności w przypadku uszkodzonych danych lub błędów rejestracji

Firma Sony nie udziela gwarancji w przypadku braku możliwości zapisu, utraty lub uszkodzenia zarejestrowanych obrazów albo danych audio wynikających z usterki aparatu lub nośnika danych, itp. Wskazane jest tworzenie kopii zapasowych ważnych danych.

Czyszczenie powierzchni aparatu

Powierzchnię aparatu czyścić miękką szmatką, lekko zwilżoną w wodzie, a następnie wytrzeć suchą. Aby zapobiec uszkodzeniu wykończenia lub obudowy:

- Nie narażaj aparatu na kontakt z takimi chemicznymi produktami jak rozcieńczalnik, benzyna, alkohol, ściereczki jednorazowe, środki przeciwowadom, środki przeciwsłoneczne lub środki owadobójcze.

Konserwacja monitora

- Pozostawione na monitorze resztki kremu do rąk lub kremu nawilżającego mogą prowadzić do rozpuszczenia powłoki monitora. Wszelkie ślady wspomnianych substancji na monitorze należy niezwłocznie wytrzeć.
- Silne wycieranie przy pomocy chusteczek papierowych lub innych materiałów może uszkodzić powłokę ekranu.
- W przypadku pozostawionych na monitorze odcisków palców lub przylegających do niego zanieczyszczeń, wskazane jest najpierw delikatne usunięcie zanieczyszczeń, a następnie przetarcie monitora do czysta miękką szmatką.

Uwagi dotyczące bezprzewodowych sieci LAN

Nie ponosimy żadnej odpowiedzialności za szkody spowodowane niepożądanym dostępem lub nieupoważnionym wykorzystaniem miejsc docelowych zapisanych na aparacie, które wynikają z jego utraty lub kradzieży.

Uwagi dotyczące bezpieczeństwa podczas korzystania z bezprzewodowych produktów LAN

- Aby uchronić się przed działaniami hakerów, niepożądanym dostępem stron trzecich i zminimalizować możliwości ataku, zawsze należy upewnić się, że wykorzystywana jest bezpieczna sieć bezprzewodowa LAN.
- Przed przystąpieniem do korzystania z sieci bezprzewodowej LAN ważne jest, aby skonfigurować ustawienia zabezpieczeń.
- W przypadku problemów związanych z bezpieczeństwem wynikających z braku środków bezpieczeństwa lub z okoliczności nie do uniknięcia podczas korzystania z bezprzewodowej sieci LAN, Sony nie ponosi odpowiedzialności za jakiegokolwiek straty lub szkody.

Dane techniczne

Aparat

[System]

Przetwornik obrazu: Matryca

CMOS 7,82 mm (typu 1/2,3)
Exmor R™

Efektywna liczba pikseli aparatu:

Okolo 18,2 Megapikseli

Całkowita liczba pikseli aparatu:

Okolo 21,1 Megapikseli

Obiektyw: Obiektyw marki ZEISS

Vario-Sonnar T* o zmiennej
ogniskowej z 30× zoomem
f = 4,1 mm – 123 mm (24 mm –
720 mm (odpowiednik kliszy
35 mm))

F3,5 (W) – F6,4 (T)

Podczas nagrywania filmów
(16:9): 26,5 mm – 795 mm^{*1}

Podczas nagrywania filmów
(4:3): 32,5 mm – 975 mm^{*1}

^{*1} Gdy opcja [SteadyShot] jest
ustawiona na [Standardowy]

SteadyShot: Optyczny

Format plików (zdjęcia): Zgodne

z JPEG (DCF, Exif, MPF

Baseline), zgodny z DPOF

Format plików (filmy):

Format XAVC S (zgodny
z formatem XAVC S):

Obraz: MPEG-4 AVC/H.264

Dźwięk: 2-kanalowy LPCM
(48 kHz 16-bitowy)

Format AVCHD (zgodny
z formatem AVCHD ver. 2.0):

Obraz: MPEG-4 AVC/H.264

Dźwięk: 2-kanalowy Dolby
Digital, wyposażony w Dolby
Digital Stereo Creator

• Wyprodukowano na licencji
firmy Dolby Laboratories.

Filmy (Format MP4):

Obraz: MPEG-4 AVC/H.264

Dźwięk: MPEG-4 AAC-LC
2 kan.

Nośnik danych: Memory Stick PRO

Duo, Memory Stick Micro, karty
SD, karty pamięci microSD

Lampa błyskowa: Zasięg lampy

błyskowej (czułość ISO
(Zalecany wskaźnik ekspozycji)
ustawiona na Auto):

Ok. 0,3 m do 5,4 m (W)/

Ok. 2,5 m do 3,0 m (T)

PL

[Złącza wejściowe i wyjściowe]

Gniazdo HDMI: Gniazdo micro HDMI

Złącze USB Multi/Micro*:
Komunikacja USB

Komunikacja USB: Hi-Speed USB (USB 2.0)

* Przeznaczone do urządzeń zgodnych z microUSB.

[Wizjer] (tylko DSC-HX90V/HX90/HX80)

Typ: Wizjer elektroniczny (elektroluminescencja organiczna)

Łączna liczba punktów:
638 400 punktów

Zasięg kadru: 100%

Powiększenie: ok. 0,50 ×
(odpowiednik aparatu małoobrazkowego na klisze 35 mm) z obiektywem 50 mm w nieskończoności, -1 m^{-1}

Punkt oka: ok. 20 mm od muszli ocznej, 19,2 mm od ramy muszli ocznej przy -1 m^{-1}

* Korekta dioptrażu:
 $-4,0 \text{ m}^{-1}$ do $+3,0 \text{ m}^{-1}$

[Monitor]

Monitor LCD:
matryca TFT 7,5 cm (typ 3,0)

Łączna liczba punktów:
921 600 punktów

[Zasilanie, dane ogólne]

Zasilanie: Akumulator, 3,6 V
Zasilacz sieciowy, 5 V

Pobór mocy:

DSC-HX90V/HX90/HX80:
Ok. 1,4 W (podczas fotografowania z użyciem monitora)

Ok. 1,5 W (podczas fotografowania przy użyciu wizjera)

DSC-WX500:
Ok. 1,4 W (podczas fotografowania)

Temperatura robocza: 0 °C do 40 °C

Temperatura przechowywania:
 -20 °C do $+60 \text{ °C}$

Wymiary (przybliżone, zgodnie ze standardem CIPA):

DSC-HX90V/HX90/HX80:
102,0 mm × 58,1 mm × 35,5 mm (szer./wys./głęb.)

DSC-WX500:
101,6 mm × 58,1 mm × 35,5 mm (szer./wys./głęb.)

Masa (przybliżona, zgodnie ze standardem CIPA):

DSC-HX90V/HX90/HX80:
245 g (wraz z akumulatorem NP-BX1, kartą Memory Stick PRO Duo)

DSC-WX500:
236 g (wraz z akumulatorem NP-BX1, kartą Memory Stick PRO Duo)

Mikrofon: Stereofoniczny

Głośnik: Monofoniczny

Exif Print: Zgodny

PRINT Image Matching III: Zgodny

[Sieć bezprzewodowa]

Obsługiwane standardy:

IEEE 802.11 b/g/n

Częstotliwość: 2,4 GHz

Obsługiwane protokoły

zabezpieczeń:

WEP/WPA-PSK/WPA2-PSK

Metoda konfiguracji: WPS (Wi-Fi

Protected Setup) / ręczna

Metoda dostępu:

Tryb infrastruktury

NFC: zgodność z NFC Forum Type

3 Tag

DSC-HX90V Model No. WW247506

DSC-HX90 Model No. WW408340

DSC-HX80

DSC-WX500 Model No. WW220188

Akumulator NP-BX1

Rodzaj akumulatora: Akumulator

litowo-jonowy

Napięcie maksymalne: Prąd stały

4,2 V

Napięcie nominalne: Prąd stały

3,6 V

Maksymalne napięcie ładowania:

prąd stały 4,2 V



Maksymalny prąd ładowania: 1,89 A

Pojemność: Typowa 4,5 Wh

(1 240 mAh)

Konstrukcja i dane techniczne mogą ulec zmianie bez uprzedzenia.

Znaki towarowe

- Memory Stick i  są znakami towarowymi lub zastrzeżonymi znakami towarowymi Sony Corporation.
- XAVC S i  są zastrzeżonymi znakami towarowymi firmy Sony Corporation.
- „AVCHD Progressive” oraz logotyp „AVCHD Progressive” to znaki towarowe Panasonic Corporation oraz Sony Corporation.
- Dolby i symbol podwójnego D to znaki towarowe Dolby Laboratories.
- Terminy HDMI i HDMI High-Definition Multimedia Interface oraz logo HDMI to znaki towarowe lub zastrzeżone znaki towarowe HDMI Licensing LLC w Stanach Zjednoczonych i innych krajach.
- Windows jest zastrzeżonym znakiem towarowym Microsoft Corporation w Stanach Zjednoczonych i/lub w innych krajach.
- Mac jest zastrzeżonym znakiem towarowym Apple Inc. w Stanach Zjednoczonych i w innych krajach.
- iPhone i iPad są zastrzeżonymi znakami towarowymi Apple Inc. w Stanach Zjednoczonych i w innych krajach.
- Logo SDXC to znak towarowy SD-3C, LLC.
- Android i Google Play są znakami towarowymi firmy Google Inc.

- Wi-Fi, logo Wi-Fi, Wi-Fi PROTECTED SET-UP to zastrzeżone znaki towarowe Wi-Fi Alliance.
- Symbol N jest znakiem handlowym lub zarejestrowanym znakiem handlowym NFC Forum, Inc. w Stanach Zjednoczonych i w innych krajach.
- DLNA oraz DLNA CERTIFIED to znaki towarowe Digital Living Network Alliance.
- Facebook oraz logo „f” to znaki towarowe lub zastrzeżone znaki towarowe Facebook, Inc.
- YouTube oraz logo YouTube to znaki towarowe lub zastrzeżone znaki towarowe Google Inc.
- Eye-Fi to znak towarowy Eye-Fi, Inc.
- Dodatkowo, używane w instrukcji nazwy systemów i produktów są ogólnie znakami towarowymi lub zastrzeżonymi znakami towarowymi ich twórców lub producentów. Jednak w niniejszej instrukcji symbole TM i [®] mogą nie być zawsze stosowane.



Dodatkowe informacje o tym produkcie i odpowiedzi na najczęściej zadawane pytania znajdują się na naszej witrynie pomocy technicznej.

<http://www.sony.net/>

Jak se dozvědět o fotoaparátu více („Příručka“)



„Příručka“ je internetová příručka. „Příručka“ si můžete přečíst ve svém počítači nebo smartphonu. Naleznete v ní detailní instrukce o veškerých funkcích fotoaparátu.



URL:

http://rd1.sony.net/help/dsc/1515/h_zz/



Prohlížení nápovědy

Tento fotoaparát je vybaven zabudovaným návodem k použití.

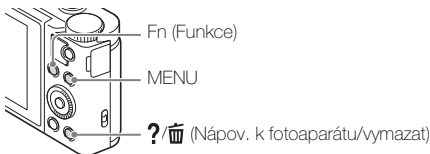

Nápov. k fotoaparátu

Fotoaparát zobrazí vysvětlení pro položky MENU/Fn (Funkce) a hodnoty nastavení.

- 1 Stiskněte tlačítko MENU nebo tlačítko Fn (Funkce).
- 2 Vyberte požadovanou položku a pak stiskněte tlačítko ?/🗑️ (Nápov. k fotoaparátu/vymazat).





Tip pro snímání

Fotoaparát zobrazí tipy pro snímání pro vybraný režim snímání.

① V režimu snímání stiskněte tlačítko  (Nápop. k fotoaparátu/ vymazat).

② Vyberte požadovaný tip pro snímání a pak stiskněte  na řídicím kolečku.

Zobrazí se tip pro snímání.

- Obrazovkou můžete rolovat pomocí / a tipy pro snímání můžete měnit pomocí /.

VAROVÁNÍ

Nevystavujte přístroj dešti ani vlhkosti; omezíte tak nebezpečí požáru nebo úrazu elektrickým proudem.

CZ

DŮLEŽITÉ BEZPEČNOSTNÍ INSTRUKCE -TYTO INSTRUKCE USCHOVEJTE NEBEZPEČÍ ŘÍDTE SE TĚMITO INSTRUKCEMI, ABYSTE OMEZILI NEBEZPEČÍ POŽÁRU NEBO ÚRAZU ELEKTRICKÝM PROUDEM

UPOZORNĚNÍ

Modul akumulátoru

Při nesprávném zacházení s modulem akumulátoru může dojít k výbuchu, zapálení ohně nebo dokonce chemickému popálení. Věnujte pozornost níže uvedeným upozorněním.

- Nerozebírejte jej.
- Nesnažte se modul akumulátoru zdeformovat, ani jej nevystavujte působení síly nebo nárazům, např. tlučení, upuštění na zem nebo šlapání na něj.
- Nezkratujte jej, kontakty akumulátoru by neměly přijít do styku s kovovými předměty.
- Nevystavujte modul akumulátoru teplotě vyšší než 60 °C, např. na přímém slunci nebo v automobilu zaparkovaném na slunci.
- Nespalujte jej a nevhazujte do ohně.
- Nepoužívejte poškozené nebo vytékající lithium-iontové akumulátory.
- Modul akumulátoru dobíjejte vždy pomocí značkové nabíječky Sony nebo pomocí zařízení určeného k nabíjení akumulátoru.
- Nenechávejte modul akumulátoru v dosahu malých dětí.
- Uchovávejte modul akumulátoru v suchu.

- Vyměňte akumulátor pouze za stejný typ nebo ekvivalentní typ doporučený společností Sony.
- Použité moduly akumulátoru urychleně zlikvidujte v souladu s pokyny.

| Síťový adaptér

Při používání síťového adaptéru využijte nejbližší síťové zásuvky. Pokud se při používání přístroje vyskytne nějaký problém, okamžitě síťový adaptér ze síťové zásuvky vytáhněte.

| Upozornění

Pokud statická elektřina nebo elektromagnetismus způsobí přerušení přenosu dat v polovině (selhání), restartujte aplikaci a znovu připojte komunikační kabel (kabel USB apod.).

Tento výrobek byl testován a bylo shledáno, že splňuje omezení stanovená předpisy EMC pro používání propojovacích kabelů kratších než 3 metry.

Elektromagnetické pole může při specifických frekvencích ovlivnit obraz a zvuk tohoto přístroje.

Pro zákazníky v Evropě

| Upozornění pro zákazníky v zemích, na které se vztahují směrnice ES

Výrobce: Sony Corporation, 1-7-1 Konan Minato-ku Tokyo, 108-0075 Japonsko
Pro technické požadavky dle směrnic EU: Sony Belgium, bijkantoor van Sony Europe Limited, Da Vincilaan 7-D1, 1935 Zaventem, Belgie



Sony Corporation tímto prohlašuje, že toto zařízení je ve shodě se základními požadavky a dalšími příslušnými ustanoveními směrnice 1999/5/ES. Podrobnosti lze získat na následující

URL: <http://www.compliance.sony.de/>

I Nakládání s nepotřebnými bateriemi a elektrickým nebo elektronickým zařízením (platí v Evropské unii a dalších evropských státech využívajících systém odděleného sběru)



Tento symbol umístěný na výrobku, na baterii nebo na jejím obalu upozorňuje, že s výrobkem a baterií by se nemělo nakládat jako s běžným domácím odpadem. Symbol nacházející se na určitých typech baterií může být použit v kombinaci s chemickou značkou. Značky pro rtuť (Hg) nebo olovo (Pb) se použijí, pokud baterie obsahuje více než 0,0005 % rtuti nebo 0,004 % olova.

Správným nakládáním s těmito nepotřebnými výrobky a bateriemi pomůžete zabránit možným negativním dopadům na životní prostředí a lidské zdraví, k nimž by mohlo docházet v případech nevhodného zacházení. Materiálová recyklace pomůže chránit přírodní zdroje.

V případě, že výrobek z důvodů bezpečnosti, funkce nebo uchování dat vyžaduje trvalé spojení s vloženou baterií, je třeba, aby takovou baterii vyjmul z přístroje pouze kvalifikovaný personál.

K tomu, aby s baterií bylo správně naloženo, předejte výrobky, které jsou na konci své životnosti na místo, jenž je určené ke sběru elektrických a elektronických zařízení za účelem jejich recyklace.

Pokud jde o ostatní baterie, prosím, nahlédněte do té části návodu k obsluze, která popisuje bezpečné vyjmutí baterie z výrobku. Nepotřebnou baterii odevzdejte k recyklaci na příslušné sběrné místo.

Pro podrobnější informace o recyklaci tohoto výrobku či baterii kontaktujte, prosím, místní obecní úřad, podnik zabezpečující místní odpadové hospodářství nebo prodejnu, kde jste výrobek nebo baterii zakoupili.

Příložené komponenty

Číslo v závorce udává počet kusů.

- Fotoaparát (1)
 - Nabíjecí blok akumulátorů NP-BX1 (1)
 - Kabel mikro USB (1)
 - Síťový adaptér (1)
 - Napájecí kabel (přiložena v některých zemích/regionech) (1)
 - Řemínek na zápěstí (1)
 - Návod k obsluze (tato příručka) (1)
 - Wi-Fi Connection/One-touch (NFC) Guide (1)
- Tato nápověda vysvětluje funkce, které vyžadují připojení Wi-Fi.

Další podrobnosti o funkcích Wi-Fi/jedním dotykem (NFC) najdete v příručce „Wi-Fi Connection/One-touch (NFC) Guide“ (přiložen) nebo v „Příručka“ (str. 2).

O jazykových nastaveních

Pokud je to nutné, změňte před používáním fotoaparátu jazyk displeje (str. 18).

O ilustracích

Pokud není stanoveno jinak, patří ilustrace použité v této příručce k modelu DSC-HX90V.

Popis součástí

DSC-HX90V/HX90/HX80

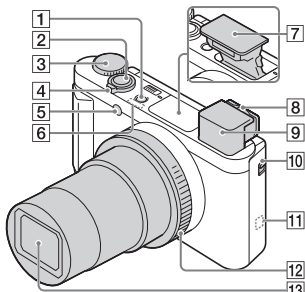

- 1 Tlačítko ON/OFF (Napájení)
- 2 Tlačítko spouště
- 3 Volič režimů
i (Inteligentní auto)/
i+ (Super auto)/
P (Program auto)/
A (Priorita clony)/
S (Priorita závěrky)/
M (Ruční expozice)/
MR (Vyvolat paměť)/
[Video icon] (Video)/i (iPlynulé panoráma)/SCN (Volba scény)
- 4 Pořizování snímků:
Páčka W/T (zoom)
K prohlížení:
Páčka [Grid icon] (přehled)/zoom při přehrávání
- 5 Kontrolka samospouště/iluminátor AF
- 6 Přijímač GPS (vestavěný, pouze DSC-HX90V)
- 7 Blesk
 - Nezakryvejte blesk prstem.

- Při používání blesku přepněte přepínač [Flash icon] (uvolnění blesku). Pokud blesk nepoužíváte, zatlačte jej ručně.

- 8 Páčka nastavení dioptrické korekce
- 9 Hledáček

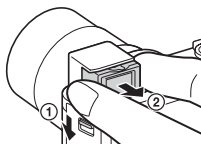

- Při používání hledáčku zasuňte přepínač vysunutí hledáčku dolů (1) a pak vytáhněte očníci z hledáčku, až zaklapne (2).
 - Když se díváte do hledáčku, aktivuje se režim hledáčku, a když oddálíte obličej od hledáčku, režim prohlížení se vrátí na režim displeje.
- 10 Přepínač vysunutí hledáčku
 - 11 N (značka N)
 - Když připojujete fotoaparát ke smartphonu vybavenému funkcí NFC, dotkněte se této značky.
 - NFC (Near Field Communication) je mezinárodní standard technologie bezdrátové komunikace na krátkou vzdálenost.
 - 12 Ovládací kroužek (pouze DSC-HX90V/HX90)
 - 13 Objektiv

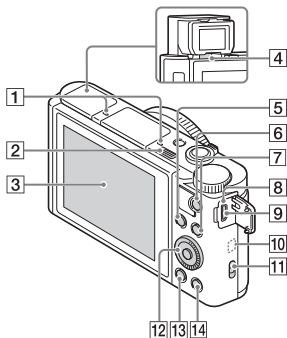

- 1** Mikrofon
- 2** Přepínač ⚡ (uvolnění blesku)
- 3** Displej
 - Displej můžete natočit tak, abyste na něj dobře viděli, a můžete pořizovat snímky s malým úhlem nebo autoportréty a současně sledovat displej.

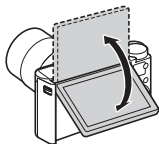

- 4** Oční snímač
- 5** Pořizování snímků:
Tlačítko Fn (funkce)
K prohlížení: Tlačítko
- 6** Tlačítko MOVIE (video)
- 7** Tlačítko MENU
- 8** Kontrolka nabíjení

- 9** Multifunkční terminál/
Terminál mikro USB
 - Podporuje zařízení kompatibilní s mikro USB.
- 10** Anténa Wi-Fi (vestavěná)
- 11** Háček pro popruh
- 12** Řídicí kolečko
- 13** Tlačítko (přehrávání)
- 14** Tlačítko (Nápop. k fotoaparátu/vymazat)

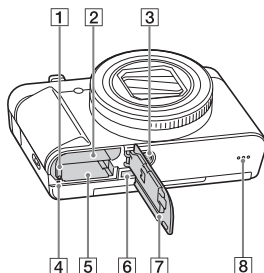

- 1** Páčka k uzamčení akumulátoru
- 2** Prostor pro vložení akumulátoru
- 3** Otvor pro stativ
 - Použijte stativ se šroubem kratším než 5,5 mm. Jinak nepůjde fotoaparát dobře připevnit a může dojít k jeho poškození.
- 4** Kontrolka přístupu
- 5** Prostor pro paměťovou kartu
- 6** Mikro konektor HDMI
- 7** Kryt slotu pro akumulátor/paměťovou kartu
- 8** Reproduktor

DSC-WX500

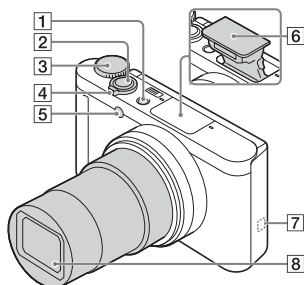

- 1 Tlačítko ON/OFF (Napájení)
- 2 Tlačítko spouště
- 3 Volič režimů
iA (Inteligentní auto)/
iA+ (Super auto)/
P (Program auto)/
A (Priorita clony)/
S (Priorita závěrky)/
M (Ruční expozice)/
MR (Vyvolat paměť)/
Video (Video)/**iP** (iPlynulé panoráma)/**SCN** (Volba scény)
- 4 Pořizování snímků:
Páčka W/T (zoom)
K prohlížení:
Páčka **Q** (přehled)/zoom při přehrávání
- 5 Kontrolka samospouště/
iluminátor AF
- 6 Blesk
 - Nezakrývejte blesk prstem.
 - Při používání blesku přepněte přepínač **⚡** (uvolnění blesku). Pokud blesk nepoužíváte, zatlačte jej ručně.

7 **N** (značka N)

- Když připojíte fotoaparát ke smartphonu vybavenému funkcí NFC, dotkněte se této značky.
- NFC (Near Field Communication) je mezinárodní standard technologie bezdrátové komunikace na krátkou vzdálenost.

8 Objektiv

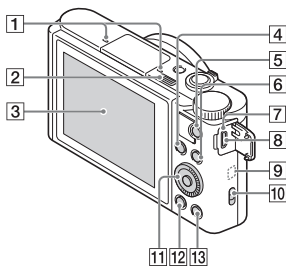





1 Mikrofon

2 Přepínač **⚡** (uvolnění blesku)

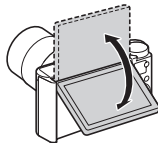
3 Displej

- Displej můžete natočit tak, abyste na něj dobře viděli, a můžete pořizovat snímky s malým úhlem nebo autoportréty a současně sledovat displej.



- 4** Pořizování snímků:
Tlačítko Fn (funkce)
K prohlížení: Tlačítko 
(Odeslat do smartph.)
- 5** Tlačítko MOVIE (video)
- 6** Tlačítko MENU
- 7** Kontrolka nabíjení
- 8** Multifunkční terminál/
Terminál mikro USB
- Podporuje zařízení kompatibilní s mikro USB.
- 9** Anténa Wi-Fi (vestavěná)
- 10** Háček pro popruh
- 11** Řídicí kolečko
- 12** Tlačítko  (přehrávání)
- 13** Tlačítko  (Nápv. k fotoaparátu/vymazat)

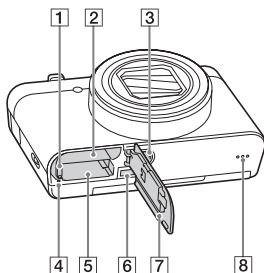

- 1** Páčka k uzamčení akumulátoru
- 2** Prostor pro vložení akumulátoru
- 3** Otvor pro stativ
- Používejte stativ se šroubem kratším než 5,5 mm. Jinak nepůjde fotoaparát dobře připevnit a může dojít k jeho poškození.
- 4** Kontrolka přístupu
- 5** Prostor pro paměťovou kartu
- 6** Mikro konektor HDMI
- 7** Kryt slotu pro akumulátor/ paměťovou kartu
- 8** Reproduktor

Vkládání bloku akumulátorů

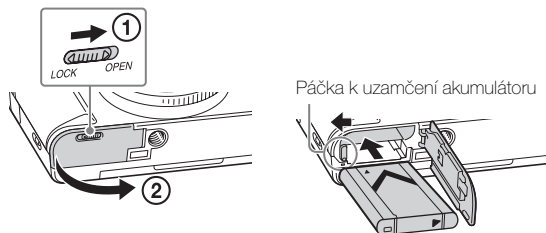

1 Otevřete kryt.

2 Vložte blok akumulátorů.

- Blok akumulátorů vložte podle ilustrace při stisknutí páčky k uzamčení akumulátoru. Ujistěte se, že po vložení je páčka pro uzamčení akumulátoru zacvaknuta.
- Zavírání krytu s nesprávně vloženým akumulátorem může fotoaparát poškodit.

CZ

Nabíjení bloku akumulátorů

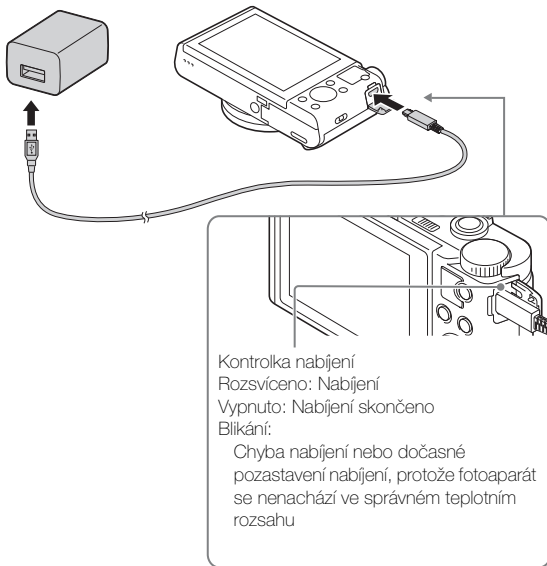

1 Připojte fotoaparát k síťovému adaptéru (příložen) kabelem mikro USB (příložen).

2 Připojte síťový adaptér do síťové zásuvky.

Kontrolka nabíjení se rozsvítí oranžově a nabíjení začne.

- Při nabíjení akumulátoru vypněte fotoaparát.
- Blok akumulátorů můžete nabíjet, i když je částečně nabitý.
- Když kontrolka nabíjení bliká a nabíjení není dokončeno, blok akumulátorů vyjměte a znovu vložte.
- V některých zemích/regionech připojte síťovou šňůru do síťového adaptéru a pak připojte síťový adaptér do síťové zásuvky.

Poznámky

- Pokud kontrolka nabíjení na fotoaparátu bliká, když je síťový adaptér připojen do síťové zásuvky, znamená to, že nabíjení se dočasně pozastavilo, protože teplota je mimo doporučený rozsah. Když se teplota opět dostane do vhodného rozsahu, nabíjení se opět spustí. Doporučujeme blok akumulátorů nabíjet při okolní teplotě mezi 10°C a 30°C.
- Blok akumulátorů nemusí být efektivně nabit, pokud je část s konektory ušpiněná. V takovém případě lehce otřete prach měkkým hadříkem nebo vatou, abyste konektory akumulátoru vyčistili.
- Připojte síťový adaptér (příložen) do nejbližší síťové zásuvky. Pokud dojde při používání síťového adaptéru k chybné funkci, okamžitě vytáhněte zástrčku ze síťové zásuvky, abyste odpojili zdroj napájení.
- Když je nabíjení ukončeno, odpojte síťový adaptér ze síťové zásuvky.
- Zkontrolujte, že používáte pouze bloky akumulátorů, kabel mikro USB (příložen) a síťový adaptér (příložen) značky Sony.

CZ

■ Doba nabíjení (plné nabití)

Při použití síťového adaptéru (příložen) je doba nabíjení asi 230 min. Kontrolka nabíjení se rozsvítí, a když je blok akumulátorů zcela nabitý, okamžitě zhasne.

Poznámky

- Výše uvedená doba nabíjení platí při nabíjení zcela vybitého bloku akumulátorů při teplotě 25°C. Nabíjení může trvat déle. Záleží na podmínkách použití a okolnostech.

■ Nabíjení připojením k počítači

Blok akumulátorů lze nabíjet připojením fotoaparátu k počítači kabelem mikro USB. Při připojování fotoaparátu k počítači nechte fotoaparát vypnutý.

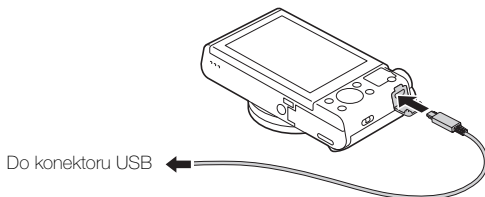

- Pokud připojíte fotoaparát k počítači, když je napájení zapnuto, akumulátor se sice nebude nabíjet, ale fotoaparát bude napájen z počítače, což umožní importovat snímky do počítače, aniž by se akumulátor vybíjel.

Poznámky

- Když je fotoaparát připojen k laptopu, který není připojen ke zdroji napájení, akumulátor laptopu se bude vybíjet. Nenabíjejte po delší dobu.
- Když došlo k vytvoření USB spojení mezi počítačem a fotoaparátem, nezapínejte, nevypínejte ani nerestartujte počítač, ani jej nebuďte z režimu spánku. To může způsobit poruchu fotoaparátu. Před zapnutím a nebo vypnutím počítače, restartováním nebo buzením z režimu spánku odpojte fotoaparát a počítač.
- Pro nabíjení při použití zákaznický sestaveného počítače nebo modifikovaného počítače neposkytujeme záruky.

■ Životnost akumulátoru a počet snímků, které lze nahrát a přehrát

DSC-HX90V/HX90/HX80:

		Životnost akumulátoru	Počet snímků
Snímání (fotografie)	Displej	–	Asi 390 snímků
	Hledáček	–	Asi 360 snímků
Běžné snímání videa	Displej	Asi 70 min.	–
	Hledáček	Asi 75 min.	–
Nepřetržité snímání videa	Displej	Asi 105 min.	–
	Hledáček	Asi 115 min.	–
Prohlížení (fotografií)		Asi 290 min.	Asi 5800 snímků

CZ

DSC-WX500:

		Životnost akumulátoru	Počet snímků
Snímání (fotografie)		–	Asi 400 snímků
Běžné snímání videa		Asi 75 min.	–
Nepřetržité snímání videa		Asi 110 min.	–
Prohlížení (fotografií)		Asi 330 min.	Asi 6600 snímků

Poznámky

- Výše uvedený počet snímků platí, když je blok akumulátorů plně nabitý. Počet snímků se může snížit. Záleží na podmínkách používání.
- Počet snímků, které lze nahrát, platí pro snímání za následujících podmínek:
 - Použití karty Sony Memory Stick PRO Duo™ (Mark2) (prodává se samostatně)
 - Blok akumulátorů se používá při okolní teplotě 25°C.
 - [GPS zap/vyp] je nastaveno na [Vypnuto] (pouze DSC-HX90V)
 - [Kvalita zobrazení] je nastavena na [Standardní]
- Počet ve „Snímání (fotografie)“ je založen na standardu CIPA a platí pro snímání za následujících podmínek: (CIPA: Camera & Imaging Products Association)
 - [DISP] je nastaven na [Zobraz. všech inf.].
 - Snímání jednou za 30 sekund.
 - Zoom střídavě přepínán mezi stranou W a T.
 - Blesk použit při každém druhém snímání.
 - Napájení zapnuto a vypnuto při každém desátém snímání.

CZ
15

- Počet minut pro snímání videa je založen na standardu CIPA a platí pro snímání za následujících podmínek:
 - [H] Nast. záznamu]: 60i 17M(FH)/50i 17M(FH)
 - Běžné snímání videa: Životnost akumulátoru založena na opakovaném spouštění a ukončování snímání, transfokování, zapínání a vypínání atd.
 - Nepřetržitě snímání videa: Životnost akumulátoru založena na snímání bez přerušení až po dosažení limitu (29 minut) a pak pokračování opětovným stisknutím tlačítka MOVIE. S dalšími funkcemi, například transfokací, se nepočítá.

Vložení paměťové karty (prodává se samostatně)

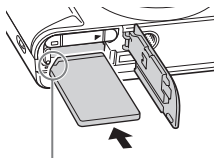
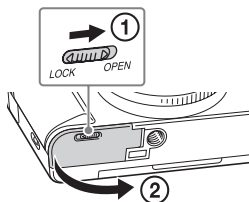

Ujistěte se, že oříznutý roh je ve správném směru.

1 Otevřete kryt.

2 Vložte paměťovou kartu.

- Vložte paměťovou kartu se zkoseným rohem směřujícím podle obrázku nadoraz, až zaklapne na místo.

3 Zavřete kryt.

■ Paměťové karty, které lze použít

Paměťová karta	Pro fotografie	Pro video		
		MP4	AVCHD	XAVC S
Memory Stick PRO Duo	✓	✓	✓ (pouze Mark2)	—
Memory Stick PRO-HG Duo™	✓	✓	✓	—
Memory Stick Micro™ (M2)	✓	✓	✓ (pouze Mark2)	—
Paměťová karta SD	✓	✓*1	✓*1	—
Paměťová karta SDHC				
Paměťová karta SDXC	✓	✓*1	✓*1	✓*2
Paměťová karta microSD	✓	✓*1	✓*1	—
Paměťová karta microSDHC				
Paměťová karta microSDXC	✓	✓*1	✓*1	✓*2

*1 SD třída rychlosti 4: **CLASS 4** nebo rychlejší nebo UHS třída rychlosti 1: **U1** nebo rychlejší

*2 Paměťové karty, které splňují následující podmínky:

- Kapacita 64 GB nebo víc
- SD třída rychlosti 10: **CLASS 10** nebo UHS třída rychlosti 1: **U1** nebo rychlejší

• Podrobnosti o počtu fotografií a délce videa, které lze nahrát, viz str. 32 až 33. Při výběru paměťové karty s požadovanou kapacitou se podívejte do tabulek.

Poznámky

- Není zaručeno, že všechny paměťové karty budou pracovat správně. U paměťových karet od jiných výrobců než Sony se obraťte na výrobce produktu.
- Při používání karet Memory Stick Micro nebo paměťových karet microSD s tímto fotoaparátem musíte používat správný adaptér.

■ Vyjímání paměťové karty/bloku akumulátorů

Paměťová karta: Zatlačte jednou na paměťovou kartu, abyste ji vysunuli.
Blok akumulátorů: Posuňte páčku pro uzamčení akumulátoru. Dávejte pozor, abyste blok akumulátorů neupustili.

Poznámky

- Nikdy nevyjímejte paměťovou kartu/blok akumulátorů, když svítí kontrolka přístupu (str. 8, 10). To může poškodit data na paměťové kartě.

Nastavení jazyka a hodin

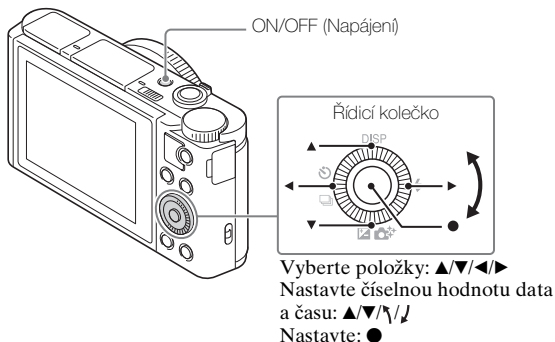

- 1** Stiskněte tlačítko ON/OFF (Napájení).
Když poprvé zapnete fotoaparát, objeví se obrazovka nastavení jazyka.
 - Chvilí trvá, než se napájení zahájí a lze pracovat.
- 2** Vyberte požadovaný jazyk a pak stiskněte ● na řídicím kolečku.
Objeví se obrazovka nastavení data a času.
- 3** Zkontrolujte, že je na displeji vybráno [Zadat] a pak stiskněte ●.

4 Vyberte požadovanou zeměpisnou oblast podle instrukcí na displeji a pak stiskněte ●.

5 Nastavte [Letní čas], [Datum/čas] a [Formát data] a pak stiskněte ●.

- Při nastavování [Datum/čas] je půlnoc 12:00 AM a poledne 12:00 PM.

6 Zkontrolujte, že je vybráno [Zadat] a pak stiskněte ●.

Pořizování fotografií/video

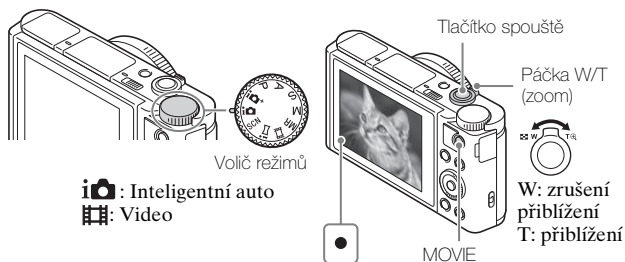

Snímání fotografií

1 Stisknutím tlačítka spouště napůl zaostříte.

- Když je snímek zaostřen, zazní pípnutí a rozsvítí se kontrolka ●.

2 Stisknutím tlačítka spouště zcela pořídíte snímek.

Snímání videa

1 Stisknutím tlačítka MOVIE (video) spustíte nahrávání.

- Ke změně rozsahu transfokace použijte páčku W/T (transfokace).

2 Nahrávání ukončíte opětovným stisknutím tlačítka MOVIE.

Poznámky

- Při používání funkce zoomu při snímání videa se nahrává zvuk činnosti fotoaparátu. Zvuk z fotoaparátu se může nahrát, zejména když je [Rychlost zoomu] nastavena na [Rychlá] a když je [Fce Zoom na kroužku] nastaveno na [Rychlá]. Při ukončení nahrávání videa se také může nahrát zvuk činnosti tlačítka MOVIE.
- Rozsah panoramatického snímání může být redukován podle objektu nebo způsobu, jakým se snímá. Proto i když je pro panoramatické snímání nastaveno [360°], nahraný snímek může mít méně než 360 stupňů.
- Nepřetržitě snímání videa je možné při jednom nahrávání po dobu asi 29 minut, s výchozími nastaveními fotoaparátu a s okolní teplotou kolem 25°C. Když je nahrávání videa ukončeno, můžete nahrávání restartovat opětovným stisknutím tlačítka MOVIE. Podle okolní teploty může být nahrávání ukončeno na ochranu fotoaparátu.

Prohlížení snímků

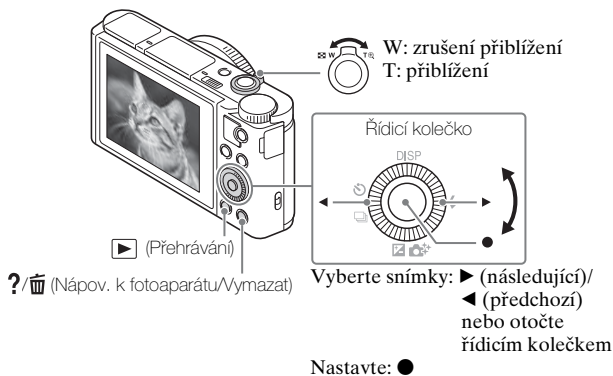

1 Stiskněte tlačítko ▶ (Přehrávání).

■ Výběr následujícího/předchozího snímku

Vyberte snímek stisknutím ▶ (následující)/◀ (předchozí) na řídicím kolečku nebo otočením řídicího kolečka. K prohlížení videa stiskněte ● ve středu řídicího kolečka.

■ Vymazání snímku

- ① Stiskněte tlačítko ?/☒ (Nápov. k fotoaparátu/vymazat).
- ② Vyberte [Vymazat] pomocí ▲ na řídicím kolečku a pak stiskněte ●.

■ Návrat ke snímání

Stiskněte tlačítko spouště napůl.

Uvedení dalších funkcí

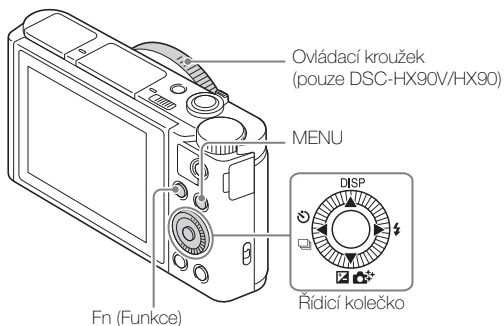

CZ

■ Řídicí kolečko

DISP (Zobrazit obsah): Umožňuje změnit zobrazení na displeji.

☺/☒ (Režim pohonu): Umožňuje přepínat mezi způsoby snímání, například snímání po jednom snímku, nepřetržité snímání nebo snímání řady.

☒/☺ (Komp.expozice/Kreativní fotografie): Umožňuje nastavit jas snímku./Umožňuje ovládat fotoaparát intuitivně a snadněji pořizovat kreativní snímky.

⚡ (Režim blesku): Umožňuje výběr režimu blesku pro fotografie.

■ Tlačítko Fn (funkce)

Umožňuje registrovat 12 funkcí a vyvolávat tyto funkce při snímání.







- ① Stiskněte tlačítko Fn (Funkce).
- ② Nastavte požadovanou funkci stisknutím ▲/▼/◀/▶ na řídicím kolečku.
- ③ Vyberte hodnotu nastavení otáčením řídicího kolečka nebo ovládacího kroužku.





■ Ovládací kroužek (pouze DSC-HX90V/HX90)

Své oblíbené funkce můžete také přiřadit ovládacímu kroužku. Při snímání lze zadaná nastavení změnit otočením ovládacího kroužku.

■ Položky menu



📷 (Nastavení snímání)

 Velik. snímku	Vybere velikost fotografií.
 Poměr stran	Vybere poměr stran pro fotografie.
 Kvalita	Nastaví obrazovou kvalitu pro fotografie.
Panoráma: Velikost	Vybere velikost panoramatických snímků.
Panoráma: Směr	Nastaví směr snímání pro panoramatické snímky.
 Formát souboru	Vybere formát souboru videa.
 Nast. záznamu	Vybere velikost nahraného snímku videa.
Režim pohonu	Nastaví režim pohonu, například pro nepřetržité snímání.
Nastavení řady (pouze DSC-HX90V/ HX90/HX80)	Nastaví snímání se samospouští v režimu řady, pořadí snímání pro řadu expozice a řadu vyvážení bílé.
Režim blesku	Nastaví nastavení blesku.
Kompenz. blesku (pouze DSC-HX90V/ HX90/HX80)	Upraví intenzitu výstupu blesku.
Bez červ. očí	Redukuje jev červených očí při použití blesku.
Režim ostření (pouze DSC-HX90V/ HX90)	Vybere způsob ostření.
Oblast ostření	Vybere oblast zaostření.
 Iluminátor AF	Nastaví iluminátor AF, který poskytuje světlo pro tmavé scény, aby šlo lépe zaostřit.
Komp.expozice	Kompenzuje jas celého snímku.
ISO	Upraví světelnou citlivost.
Režim měření	Vybere způsob měření jasu.
Vyvážení bílé	Upraví barevné tóny snímku.
DRO/Auto HDR (pouze DSC-HX90V/ HX90/HX80)	Automaticky kompenzuje jas a kontrast.

Kreativní styl (pouze DSC-HX90V/ HX90/HX80)	Vybere požadované zpracování snímku. Můžete také nastavit kontrast, sytost a ostrost.
Obrazový efekt	Vybere požadovaný filtr efektu pro umělečtější a působivější výraz.
Lupa zaostření (pouze DSC-HX90V/ HX90)	Zvětší snímek před snímáním, takže můžete zkontrolovat zaostření.
 RŠ při vys.ISO (pouze DSC-HX90V/ HX90/HX80)	Nastaví zpracování redukce šumu pro snímání s vysokou citlivostí.
Prostř. zamknutý AF	Při stisknutém středovém tlačítku na obrazovce snímání nastaví funkci na sledování objektu a stále zaostřuje.
Úsměvu/Det.obličej.	Vybere detekci obličejů a různá nastavení upraví automaticky. Nastaví automatické uvolnění závěrky při detekci úsměvu.
 Efekt hladké pleti	Nastaví efekt hladké pleti a úroveň efektu.
 Auto. rámování	Analyzuje scénu při nahrávání obličejů, snímání zblízka nebo snímání objektů sledovaných funkcí zámek na AF a automaticky ořeže a uloží další kopii snímku s působivější kompozicí.
Volba scény	Vybere přednastavení, která odpovídají podmínkám různých scén.
Video	Vybere režim snímání tak, aby byl vhodný pro objekt nebo efekt.
 SteadyShot	Nastaví SteadyShot pro snímání videa.
 Auto. pom. závěr.	V režimu videa nastaví funkci, která automaticky upraví rychlost závěrky podle jasu okolí.
Refer. úroveň mikrof.	Vybere úroveň mikrofonu při nahrávání videa.
Redukce zvuku větru	Redukuje šum větru při snímání videa.
Sezn. tipů ke sním.	Zobrazí seznam tipů pro snímání.

Vyvolat paměť	Když je volič režimů nastaven na MR (vyvolání paměti), vybere nastavení registrované předem.
Paměť	Zaregistruje požadované režimy nebo nastavení fotoaparátu.

(Uživatelská nastavení)

Zebra	Zobrazí pruhy pro nastavení jasu.
 Asistent MF (pouze DSC-HX90V/ HX90)	Při ručním ostření zobrazí zvětšený snímek.
Doba zvětš. ostření (pouze DSC-HX90V/ HX90)	Nastaví dobu, po kterou bude snímek zobrazen jako zvětšený.
R. Mřížky	Nastaví zobrazení řádků mřížky pro usnadnění srovnání s obrysy struktury.
 Zobrazení značky	Nastaví, zda se při nahrávání videa zobrazí značka na displeji.
 Nastavení značky	Nastaví značku zobrazenou na displeji při nahrávání videa.
Auto prohlíž.	Nastaví automatické prohlížení pro zobrazení nahraného snímku po snímání.
Tlačítko DISP	Nastaví typ informací, které budou zobrazeny na displeji nebo v hledáčku* stisknutím DISP na řídicím kolečku. * Pouze DSC-HX90V/HX90/HX80
Úroveň obrysů (pouze DSC-HX90V/ HX90)	Při ručním ostření zvýrazní obrysy zaostřených oblastí specifickou barvou.
Barva obrysů (pouze DSC-HX90V/ HX90)	Nastaví barvu použitou pro funkci obrysů.
Průvod. nast. expoz.	Nastaví nápovědu, která se zobrazí, když se na obrazovce snímání změní nastavení expozice.
Rychlost zoomu	Nastaví rychlost zoomu při práci s páčkou zoomu.
Nastavení zoomu	Nastaví, zda se při transfokaci použije zoom s jasným obrazem a digitální zoom.

FINDER/MONITOR (pouze DSC-HX90V/ HX90/HX80)	Nastaví způsob pro přepínání mezi hledáčkem a displejem.
Uvolnit bez karty	Nastaví, zda se uvolní závěrka, když není vložena paměťová karta.
Autoport./Samosp.	Nastaví, zda se při vyklonění displeje nahoru o 180 stupňů použije samospoušť s 3sekundovým zpožděním.
Registrace obličeje	Registruje nebo mění osobu, která bude mít prioritu při zaostřování.
 Zapsat datum	Nastaví, zda se bude na fotografii zaznamenávat datum snímání.
Nast. nabídky funkcí	Uživatelsky nastaví funkce zobrazené při stisknutí tlačítka Fn (Funkce).
Vlastní nast. kláves	Přiřadí požadovanou funkci k tlačítku a ovládacímu kroužku*. * Pouze DSC-HX90V/HX90
Fce Zoom na kroužku (pouze DSC-HX90V/ HX90)	Nastaví funkci zoomu ovládacího kroužku. Když zvolíte [Rychlá], poloha zoomu se posune podle stupně otočení ovládacího kroužku. Když vyberete [Krok], můžete posunout pozici zoomu na daný krok ohniskové vzdálenosti.
Tlačítko MOVIE	Nastaví, zda se bude vždy aktivovat tlačítko MOVIE.

(Bezdrátové)

Odeslat do smartph.	Přenesení snímků pro zobrazení na smartphonu.
Poslat do počítače	Zálohuje snímky přenosem do počítače připojeného k síti.
Zobr. na televizoru	Můžete si snímky prohlížet na televizoru s přístupem k síti.
Jed. dotykem(NFC)	Přiřadí aplikaci k funkci jedním dotykem (NFC). Aplikaci můžete vyvolat, když budete snímat tak, že se dotknete smartphonem s funkcí NFC fotoaparátu.

Režim letadlo	Toto zařízení můžete nastavit tak, aby neprovádělo bezdrátové komunikace a funkce GPS*. * Pouze DSC-HX90V
Stisk WPS	Jednoduchým stisknutím tlačítka WPS můžete registrovat přístupový bod do fotoaparátu.
Nastav. příst. bodu	Přístupový bod můžete registrovat ručně.
Uprav. Název zařiz.	Název zařízení ve Wi-Fi Direct atd. můžete změnit.
Zobr. adresu MAC	Zobrazí adresu MAC fotoaparátu.
Reset SSID/Hesla	Resetuje SSID a heslo připojení smartphonu.
Reset síťových nast.	Resetuje všechna síťová nastavení.

CZ

(Aplikace)

Seznam aplikací	Zobrazí seznam aplikací. Můžete si vybrat aplikaci, kterou chcete použít.
Představení	Zobrazí instrukce k používání aplikace.

(Přehrávání)

Vymazat	Vymaže snímek.
Režim prohlížení	Nastaví způsob, kterým budou snímky seskupeny k přehrávání.
Přehled snímků	Zobrazí více snímků najednou.
Natočení displeje (pouze DSC-HX90V/HX90/HX80)	Nastaví, jakým směrem se bude přehrávat nahrávaný snímek.
Prezentace	Zobrazí prezentaci.
Otočit	Otočí snímek.
 Zvětšit	Zvětší přehrávané snímky.
Přehráv. fotografií 4K	Předává fotografie v rozlišení 4K do připojeného televizoru HDMI, který podporuje 4K.
Chránit	Chrání snímky.

Úprav. inter. pohybu	Upraví interval pro zobrazení sledování objektů v [Video sním. pohybu], kde bude při přehrávání videa zobrazeno sledování pohybu objektu.
Specifikace tisku	Dodá značku tisku na fotografii.
Zkrášlovací efekt	Retušuje obličej osoby na fotografii a uloží retušovaný snímek jako nový.

(Nastavení)

Jas displeje	Nastaví jas displeje.
Jas hledáčku (pouze DSC-HX90V/ HX90/HX80)	Nastaví jas elektronického hledáčku.
Tepl. barvy hledáčku (pouze DSC-HX90V/ HX90/HX80)	Nastaví teplotu barvy hledáčku.
Nastavení hlasitosti	Nastaví hlasitost přehrávání videa.
Zvukové signály	Nastaví zvuk činnosti fotoaparátu.
Nastavení GPS (pouze DSC-HX90V)	Nastaví funkci GPS.
Nastavení nahrátí	Při použití karty Eye-Fi nastaví funkci odesílání fotoaparátu.
Nabídka Dlačdice	Nastaví, zda se zobrazí menu dlačdice při každém stisknutí tlačítka MENU.
Průvod. ovl. režimů	Zapne nebo vypne nápovědu k voliči režimů (vysvětlivky ke každému režimu snímání).
Vymaz.potvrzení	Nastaví, zda bude nastaveno vymazat nebo zrušit jako předvolba na obrazovce potvrzení vymazání.
Kvalita zobrazení	Nastaví kvalitu zobrazení.
Zaháj. úsp. energie	Nastaví dobu, za kterou se fotoaparát automaticky vypne.
Funkce pro zavř. VF (pouze DSC-HX90V/ HX90/HX80)	Nastaví, zda se vypne napájení při zavření hledáčku.

Volič PAL/NTSC (pouze pro modely kompatibilní s 1080 50i)	Změnou televizního formátu zařízení bude možné snímat v jiném formátu videa.
Režim demo	Nastaví zapnutí nebo vypnutí demonstrace přehrávání videa.
Nastavení HDMI	Nastaví nastavení HDMI.
Spojení USB	Nastaví způsob připojení USB.
Nastavení USB LUN	Zvyšuje kompatibilitu omezením funkcí připojení USB. Za normálních podmínek nastavte na [Více] a na [Jeden], pouze když nelze provést spojení mezi fotoaparátem a počítačem nebo komponentem AV.
Napájení USB	Nastaví, zda se při spojení USB bude dodávat napájení.
 Jazyk	Vybere jazyk.
Nast. data/času	Nastaví datum a čas a letní čas.
Nastavení oblasti	Nastaví místo používání.
Formátovat	Zformátuje paměťovou kartu.
Číslo souboru	Nastaví způsob, jakým se přiřazují čísla souboru pro fotografie a videa.
Výběr složky záz.	Změní vybranou složku pro ukládání fotografií a videa (MP4).
Nová složka	Vytvoří novou složku pro ukládání fotografií a videoklipů (MP4).
Název složky	Nastaví formát složky pro fotografie.
Obnovit DB snímků	Obnoví soubor databáze obrazů a umožní nahrávání a přehrávání.
Zobr. info o médiu.	Zobrazí zbývající dobu nahrávání videa a počet fotografií, které lze na paměťovou kartu nahrát.
Verze	Zobrazí verzi aplikace fotoaparátu.
Reset nastavení	Obnoví nastavení na výchozí.

Funkce aplikace PlayMemories Home™

Aplikace PlayMemories Home umožňuje importovat fotografie a videa do počítače a používat je. K importování videoklipů XAVC S a videoklipů AVCHD do počítače je požadována aplikace PlayMemories Home.

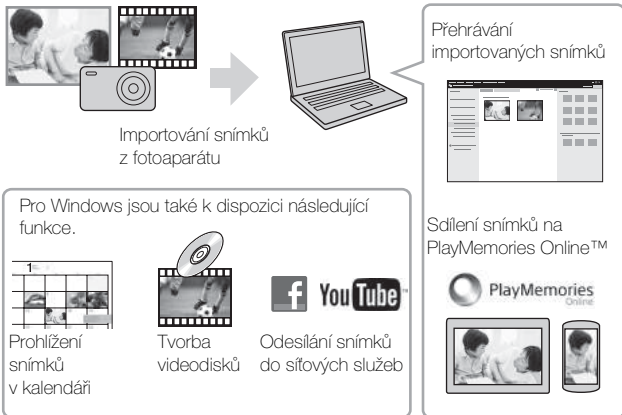

Poznámky

- Pro instalaci PlayMemories Home je třeba internetové připojení.
- K používání PlayMemories Online nebo jiných síťových služeb je třeba internetové připojení. V některých zemích nebo regionech nemusí být PlayMemories Online nebo jiné síťové služby k dispozici.
- Pro aplikace Mac použijte následující adresu URL:
<http://www.sony.co.jp/imsoft/Mac/>
- Pokud již máte aplikaci PMB (Picture Motion Browser) dodávanou s modely prodávanými před rokem 2011 nainstalovanou v počítači, při instalaci bude přepsána aplikací PlayMemories Home. Použijte PlayMemories Home, aplikaci následující po PMB.

■ Systémové požadavky

Systémové požadavky pro aplikace naleznete na následujících adresách URL:

<http://www.sony.net/pcenv/>



■ Instalace PlayMemories Home do počítače

- 1** Pomocí internetového prohlížeče ve svém počítači vyhledejte následující adresu URL a pak nainstalujte PlayMemories Home.

<http://www.sony.net/pm/>

- Podrobnosti o PlayMemories Home viz následující stránka podpory PlayMemories Home (pouze anglicky):
<http://www.sony.co.jp/pmh-se/>
- Když je instalace dokončena, spustí se PlayMemories Home.

- 2** Připojte fotoaparát k počítači pomocí kabelu mikro USB (příložen).

- V PlayMemories Home mohou být instalovány nové funkce. Připojte fotoaparát k počítači, i kdy již máte aplikaci PlayMemories Home nainstalovanu v počítači.
-

Poznámky

- Když je zobrazena obrazovka činnosti nebo přístupu, neodpojujte kabel mikro USB (příložen) od fotoaparátu. Pokud byste to udělali, mohli byste poškodit data.
- Pro odpojení fotoaparátu od počítače klepněte na  na hlavním panelu a pak klepněte na [Eject DSC-HX90V], [Eject DSC-HX90], [Eject DSC-HX80] nebo [Eject DSC-WX500].

Přidávání funkcí do fotoaparátu

Požadované funkce můžete do fotoaparátu přidávat, když se přes internet připojíte k webové stránce pro stahování aplikací (PlayMemories Camera Apps™).

<http://www.sony.net/pmca/>

- Když máte aplikaci nainstalovány, můžete ji vyvolat, když se smartphonem s Androidem a technologií NFC dotknete značky N na fotoaparátu a použijete funkci [Jed. dotykem(NFC)].

Počet fotografií a doba nahrávání videa

Počet fotografií a doba nahrávání se liší podle podmínek snímání a paměťové karty.

■ Statické snímky

[ Velik. snímku]: L: 18M

Když je [ Poměr stran] nastaven na [4:3]*

Kapacita		2 GB
Kvalita		
Standard		400 snímků
Jemné		280 snímků

* Když je [ Poměr stran] nastaven na něco jiného než [4:3], můžete nahrát více snímků, než je uvedeno výše.

■ Videoklipy

Níže uvedená tabulka ukazuje přibližnou celkovou dobu nahrávání za použití paměťové karty formátované fotoaparátem.

(h (hodiny), m (minuty))

Nast. záznamu \ Kapacita	2 GB	64 GB
60p 50M/50p 50M	—	2 h 35 m
30p 50M/25p 50M	—	2 h 35 m
24p 50M*	—	2 h 35 m
60i 24M(FX)/50i 24M(FX)	9 m	6 h
60i 17M(FH)/50i 17M(FH)	10 m	8 h 15 m
60p 28M(PS)/50p 28M(PS)	8 m	5 h 5 m
24p 24M(FX)/25p 24M(FX)	9 m	6 h
24p 17M(FH)/25p 17M(FH)	10 m	8 h 15 m
1920×1080 60p 28M/ 1920×1080 50p 28M	8 m	5 h 20 m
1920×1080 30p 16M/ 1920×1080 25p 16M	10 m	8 h 25 m
1280×720 30p 6M/ 1280×720 25p 6M	30 m	22 h

* Pouze pro modely kompatibilní s 1080 60i

- Nepřetržitě nahrávání je možné po dobu asi 29 minut (omezení specifikace přístroje). Maximální doba nepřetržitého nahrávání videa ve formátu MP4 (28M) je asi 20 minut (omezeno velikostí souboru 4 GB).
- Doba nahrávání videa se liší, protože fotoaparát je vybaven funkcí VBR (proměnlivou bitovou rychlostí), která automaticky nastaví obrazovou kvalitu podle scény snímání. Když nahráváte rychle se pohybující objekt, je snímek jasnější, ale doba pro nahrávání se zkrátí, protože pro záznam je třeba více paměti.

Doba nahrávání se také liší podle podmínek snímání, objektu nebo nastavení kvality/velikosti snímání.

Poznámky k používání fotoaparátu

Funkce zabudované do tohoto fotoaparátu

- Tato příručka popisuje všechny funkce zařízení kompatibilních/ nekompatibilních s funkcí GPS, zařízení kompatibilních s 1080 60i a zařízení kompatibilních s 1080 50i.
 - Abyste zjistili, zda váš fotoaparát podporuje funkci GPS, podívejte se na název modelu fotoaparátu.
Kompatibilní s GPS: DSC-HX90V
Nekompatibilní s GPS: DSC-HX90, DSC-HX80, DSC-WX500
 - Pokud chcete zjistit, zda je fotoaparát zařízení kompatibilní s 1080 60i nebo 1080 50i, podívejte se, zda na spodní straně fotoaparátu nejsou následující značky.
Zařízení kompatibilní s 1080 60i: 60i
Zařízení kompatibilní s 1080 50i: 50i
- Tento fotoaparát je kompatibilní s videem formátu 1080 60p nebo 50p. Na rozdíl od standardních nahrávacích režimů, které nahrávají pomocí metody prokládání, tento fotoaparát používá při nahrávání progresivní metodu. Tím se zvyšuje rozlišení a poskytuje hladší a realističtější obraz. Videá nahrávaná ve formátu 1080 60p/1080 50p lze přehrávat pouze na zařízeních, která podporují 1080 60p/1080 50p.
- V letadle nastavte [Režim letadlo] na [Zapnuto].

Zařízení kompatibilní s GPS (pouze DSC-HX90V)

- Funkce GPS používejte v souladu se zákony zemí a regionů, kde se nacházíte.
- Pokud nenahráváte informace o poloze, nastavte [GPS zap/vyp] na [Vypnuto].

Používání a péče

S přístrojem nezacházejte hrubě, nerozmontovávejte jej, nemodifikujte jej, nevystavujte jej otřesům nebo úderům, nárazům při pádu a dávejte pozor, aby na něj někdo nešlápl. Zejména buďte opatrní na objektiv.

Poznámky k nahrávání/přehrávání

- Před tím, než začnete nahrávat, udělejte zkušební záběry, abyste se ujistili, že fotoaparát pracuje správně.
- Fotoaparát není prachotěsný, není odolný vůči postříkání ani není vodotěsný.
- Nemiřte fotoaparátem do slunce ani jiného přímého světla. Může to způsobit poruchu fotoaparátu.
- Pokud dojde ke kondenzaci vlhkosti, před použitím fotoaparátu ji odstraňte.
- Nevystavujte fotoaparát otřesům a úderům. Může to způsobit poruchu a možná byste nemohli nahrávat snímky. Navíc by mohlo být nahrávací médium nepoužitelné nebo by se mohla poškodit obrazová data.

Nepoužívejte ani neukládejte fotoaparát na následujících místech

- Na extrémně horkém, chladném nebo vlhkém místě
Na místech, jako je automobil zaparkovaný na slunci, se může deformovat tělo fotoaparátu a to může způsobit jeho poruchu.
- Ukládání na přímém slunci nebo blízko topného tělesa
Tělo fotoaparátu se může zbarvit nebo deformovat a to může způsobit poruchu.
- Na místech vystavených silným vibracím
- V blízkosti míst se silnými rádiovými vlnami, zářením nebo magnetismem.
Fotoaparát by pak nemusel správně nahrávat nebo přehrávat snímky.
- Na písčitéch nebo prašných místech
Dbejte, aby do fotoaparátu nepronikl písek nebo prach. Může dojít k poruše funkčnosti, v některých případech neopravitelné.

Při přenášení

- S digitálním fotoaparátem v zadní kapse kalhot nebo sukně si nikdy nesedejte na židli ani jiná místa, protože by mohlo dojít k poruše nebo poškození fotoaparátu.

Objektiv ZEISS

Fotoaparát je vybaven objektivem ZEISS schopným reprodukovat ostré obrazy s vynikajícím kontrastem. Objektiv pro tento fotoaparát byl vyroben certifikovaným systémem zaručujícím prvotřídní kvalitu ZEISS v souladu s normami jakosti ZEISS v Německu.

Poznámky o displeji, elektronickém hledáčku (pouze DSC-HX90V/HX90/HX80) a objektivu

- Displej a elektronický hledáček jsou vyrobeny pomocí vysoce přesné technologie a více než 99,99% pixelů je funkčních k efektivnímu použití. Na displeji a elektronickém hledáčku se však mohou objevovat malé černé a nebo jasné (bílé, červené, modré nebo zelené) tečky. Tyto tečky jsou normálním výsledkem výrobního procesu a neovlivňují nahrávání.
- Nedržte fotoaparát za displej nebo hledáček.
- Dávejte pozor, aby se vám do pohybujícího se objektivu nedostaly prsty nebo jiné předměty.
- Dávejte pozor, abyste v hledáčku při zasunování nenechali prst.
- Netlačte na hledáček násilím, když je vytažena očníce.
- Pokud se na hledáček dostane voda, prach nebo písek, může dojít k poruše.

Poznámky o snímání s hledáčkem (pouze DSC-HX90V/HX90/HX80)

Tento fotoaparát je vybaven organickým elektroluminiscenčním hledáčkem s vysokým rozlišením a vysokým kontrastem. Fotoaparát je navržen tak, aby díky různým faktorům poskytoval hledáček, do kterého se dobře dívá.

- V rozích hledáčku může být snímek trochu zkreslený. Nejedná se o poruchu. Když chcete zkontrolovat všechny detaily celé kompozice, můžete také použít displej.
- Když pohybujete fotoaparátem a současně se přitom díváte do hledáčku nebo pohybujete očima, obraz v hledáčku může být zkreslený nebo se může měnit jeho barva. To je charakteristika objektivu nebo zobrazovacího zařízení a nejedná se o poruchu. Když pořizujete snímek, doporučujeme, abyste se dívali do středu hledáčku.

Poznámky k blesku

- Nedržte fotoaparát za blesk a nepracujte s ním velkou silou.
- Pokud se do otevřeného blesku dostane voda, prach nebo písek, může to způsobit poruchu.
- Dávejte pozor, abyste si při zatlačování blesku nepřivřeli prst.

Doplňky Sony

Používejte pouze originální doplňky Sony, jinak může dojít k poruše. Doplňky značky Sony se v některých zemích nebo regionech nemusí prodávat.

Teplota fotoaparátu

Při nepřetržitém používání se může fotoaparát a akumulátor zahřát. Nejedná se o závadu.

Ochrana před přehřátím

Na fotoaparátu a teplotě akumulátoru záleží, zda bude možno nahrávat videa nebo zda se na ochranu fotoaparátu automaticky vypne napájení.

Předtím, než se vypne napájení, zobrazí se na displeji hlášení. Nebo nebudete moci dále nahrávat videa. V takovém případě ponechejte napájení vypnuté a počkejte, dokud teplota fotoaparátu a akumulátoru neklesne. Pokud zapnete napájení, aniž byste ponechali fotoaparát a akumulátor dostatečně vychladnout, může se napájení vypnout znovu nebo nebudete moci nahrávat videa.

Nabíjení akumulátoru

- Pokud nabíjíte akumulátor, který se delší dobu nepoužíval, možná jej nepůjde nabít na správnou kapacitu.
To závisí na charakteristice akumulátoru. Nabijte akumulátor znovu.
- Akumulátory, které se nepoužívaly po dobu delší než rok, mohou být znehodnoceny.

Varování k autorským právům

Televizní programy, filmy, videokazety a další materiály mohou být chráněny autorskými právy. Neautorizované nahrávání takových materiálů může být v rozporu s ustanoveními zákonů na ochranu autorských práv.

Žádná záruka pro případ poškozeného obsahu nebo selhání nahrávání

Sony nemůže poskytnout záruku na situace, kdy selže nahrávání nebo se ztratí či poškodí nahrané snímky nebo zvuková data kvůli poruše fotoaparátu nebo nahrávacího média atd. Doporučujeme důležitá data zálohovat.

Čištění povrchu fotoaparátu

Povrch fotoaparátu čistěte měkkým, jemně navlhčeným hadříkem a pak povrch otřete do sucha. Jak zabránit poškození povrchu nebo pouzdra:
– Na fotoaparát nepoužívejte chemikálie typu ředidel, benzínu, alkoholu, jednorázových čisticích ubrousků, repelentů, opalovacích krémů nebo insekticidů.

Údržba displeje

- Krémy nebo tělová mléka, která ulpí na displeji, mohou rozpustit ochrannou vrstvu. Pokud se na displej něco dostane, okamžitě to otřete.
- Násilné otírání papírovým ubrouskem nebo jinými materiály může ochrannou vrstvu poškodit.
- Pokud jsou na displeji otisky nebo drobky, doporučujeme, abyste je jemně odstranili a displej dočista otřeli měkkým hadříkem.

Poznámky k bezdrátové síti LAN

Neneseme žádnou zodpovědnost za poškození způsobená neautorizovaným přístupem nebo neautorizovaným používáním destinací načtených do fotoaparátu vlivem ztráty nebo krádeže.

Poznámky k bezpečnosti při používání produktů s bezdrátovou sítí LAN

- Vždy se ujistěte, že používáte bezpečnou bezdrátovou síť LAN, abyste se vyhnuli neoprávněnému proniknutí, nezákonnému přístupu třetích stran nebo jiným možnostem napadení.
- Je důležité, abyste při používání bezdrátové sítě LAN nastavili bezpečnostní nastavení.
- Pokud dojde při používání bezdrátové sítě LAN k problému s bezpečností, protože nejsou implikována žádná bezpečnostní opatření nebo vlivem nějakých neovlivnitelných okolností, společnost Sony nenese žádnou zodpovědnost za ztrátu nebo poškození.

Specifikace

Fotoaparát

[Systém]

Zobrazovací zařízení: 7,82 mm (typ

1/2,3) čidlo Exmor R™ CMOS

Efektivní počet pixelů fotoaparátu:

Asi 18,2 megapixelu

Celkový počet pixelů fotoaparátu:

Asi 21,1 megapixelu

Objektiv: Objektiv se zoomem

ZEISS Vario-Sonnar T* 30×

f = 4,1 mm – 123 mm (24 mm –

720 mm (ekvivalentní filmu

35 mm))

F3,5 (W) – F6,4 (T)

Při snímání videa (16:9):

26,5 mm – 795 mm^{*1}

Při snímání videa (4:3):

32,5 mm – 975 mm^{*1}

^{*1} Když je [SteadyShot]

nastaven na [Standardní]

SteadyShot: Optický

Formát souboru (fotografie):

Vyhovující formátu JPEG

(DCF, Exif, MPF Baseline),

kompatibilní s DPOF

Formát souboru (videoklipy):

Formát XAVC S (kompatibilní
s formátem XAVC S):

Video: MPEG-4 AVC/H.264

Zvuk: LPCM 2 kanály (48 kHz
16 bit)

Formát AVCHD (Kompatibilní
s formátem AVCHD Ver. 2.0):

Video: MPEG-4 AVC/H.264

Zvuk: Dolby Digital 2 kanály,
vybaveno Dolby Digital Stereo
Creator

- Vyrobeno podle licence společnosti Dolby Laboratories.

Videoklipy (formát MP4):

Video: MPEG-4 AVC/H.264

Zvuk: MPEG-4 AAC-LC

2 kanály

Nahrávací médium: Memory Stick

PRO Duo, Memory Stick Micro,

karty SD, paměťové karty

microSD

Blesk: Rozsah blesku (citlivost ISO

(doporučený index expozice)

nastavena na Auto):

Asi 0,3 m až 5,4 m (W)/

Asi 2,5 m až 3,0 m (T)

[Vstupní a výstupní konektory]

konektor HDMI:

Mikro konektor HDMI

Multifunkční terminál/Terminál

mikro USB*:

Spojení USB

Spojení USB:

Hi-Speed USB (USB 2.0)

* Podporuje zařízení kompatibilní
s mikro USB.

[Hledáček]

**(pouze DSC-HX90V/HX90/
HX80)**

Typ: Elektronický hledáček

(organický elektroluminiscenční)

Celkový počet bodů: 638 400 bodů

Pokrytí rámečku: 100%

Zvětšení: Asi 0,50 × (ekvivalentní

formátu 35 mm) s objektivem

50 mm na nekonečno, -1 m^{-1}

Oční bod: Asi 20 mm od očnice,

19,2 mm od rámu očnice při

-1 m^{-1}

* Dioptrická korekce:

$-4,0 \text{ m}^{-1}$ až $+3,0 \text{ m}^{-1}$

[Displej]

Displej LCD:

7,5 cm (typ 3,0) podsvícení TFT

Celkový počet bodů: 921 600 bodů

[Napájení, všeobecné]

Napájení: Nabíjecí blok
akumulátorů, 3,6 V
Síťový adaptér, 5 V

Spotřeba energie:

DSC-HX90V/HX90/HX80:

Asi 1,4 W (při snímání
s displejem)

Asi 1,5 W (při snímání
s hledáčkem)

DSC-WX500:

Asi 1,4 W (při snímání)

Provozní teplota: 0 °C až 40 °C

Skladovací teplota: -20 °C až +60 °C

Rozměry (vyhovující CIPA) (asi):

DSC-HX90V/HX90/HX80:

102,0 mm × 58,1 mm × 35,5 mm
(š/v/h)

DSC-WX500:

101,6 mm × 58,1 mm × 35,5 mm
(š/v/h)

Hmotnost (vyhovující CIPA) (asi):

DSC-HX90V/HX90/HX80:

245 g (včetně bloku
akumulátorů NP-BX1, Memory
Stick PRO Duo)

DSC-WX500:

236 g (včetně bloku
akumulátorů NP-BX1, Memory
Stick PRO Duo)

Mikrofon: Stereofonní

Reproduktor: Monaurální

Exif Print: Kompatibilní

PRINT Image Matching III:

Kompatibilní

[Bezdrátová LAN]

Podporovaný standard:

IEEE 802.11 b/g/n

Frekvence: 2,4 GHz

Podporované bezpečnostní

protokoly: WEP/WPA-PSK/
WPA2-PSK

Způsob konfigurace: WPS (Wi-Fi
Protected Setup) / ruční

Způsob přístupu:

Režim infrastruktury

NFC: Vyhovující standardu NFC

Forum Type 3 Tag

DSC-HX90V Model No. WW247506

DSC-HX90 Model No. WW408340

DSC-HX80

DSC-WX500 Model No. WW220188

CZ

Nabíjecí blok akumulátorů NP-BX1

Typ akumulátoru: Lithium-iontové
akumulátory

Maximální napětí: DC 4,2 V

Jmenovité napětí: DC 3,6 V



Maximální nabíjecí napětí: 4,2 V DC

Maximální nabíjecí proud: 1,89 A

Kapacita: Běžně 4,5 Wh
(1 240 mAh)

Změna provedení a parametrů bez
upozornění je vyhrazena.

Ochranné známky

- Memory Stick a  jsou ochranné známky či registrované ochranné známky společnosti Sony Corporation.
- XAVC S a  jsou registrované ochranné známky Sony Corporation.
- „AVCHD Progressive“ a logotyp „AVCHD Progressive“ jsou ochranné známky společností Panasonic Corporation a Sony Corporation.
- Dolby a symbol dvojitého D jsou ochranné známky Dolby Laboratories.
- Termíny HDMI a HDMI High-Definition Multimedia Interface a logo HDMI jsou ochranné známky nebo registrované ochranné známky HDMI Licensing LLC v USA a dalších zemích.
- Windows je registrovaná ochranná známka společnosti Microsoft Corporation v USA a dalších zemích.
- Mac je registrovaná ochranná známka společnosti Apple Inc. v USA a dalších zemích.
- iPhone a iPad jsou registrované ochranné známky společnosti Apple Inc. v USA a dalších zemích.
- Logo SDXC je ochrannou známkou společnosti SD-3C, LLC.
- Android a Google Play jsou ochranné známky Google Inc.
- Wi-Fi, logo Wi-Fi, Wi-Fi PROTECTED SET-UP jsou registrované ochranné známky Wi-Fi Alliance.
- Značka N je ochranná nebo registrovaná známka společnosti NFC Forum, Inc. v USA a jiných zemích.
- DLNA a DLNA CERTIFIED jsou ochranné známky Digital Living Network Alliance.
- Facebook a logo „f“ jsou ochranné známky nebo registrované ochranné známky společnosti Facebook, Inc.
- YouTube a logo YouTube jsou ochranné známky nebo registrované ochranné známky Google Inc.
- Eye-Fi je ochranná známka společnosti Eye-Fi, Inc.
- Tento návod obsahuje dále názvy systémů a produktů, které jsou většinou ochrannými nebo registrovanými ochrannými známkami svých autorů či výrobců. Značky TM nebo [®] nejsou však v této příručce použity ve všech případech.



Další informace o produktu a odpovědi na často kladené dotazy naleznete na našich internetových stránkách zákaznické podpory.

<http://www.sony.net/>

CZ

További információk a fényképezőgépről („Súgóútmutató”)



A „Súgóútmutató” egy interneten elérhető kézikönyv. A „Súgóútmutató” megtekinthető számítógéppel vagy okostelefonon.

Ebben megtalálhatja a fényképezőgép funkcióinak részletes ismertetését.

URL:

http://rd1.sony.net/help/dsc/1515/h_zz/



A súgó megtekintése

A fényképezőgép beépített használati útmutatóval rendelkezik.

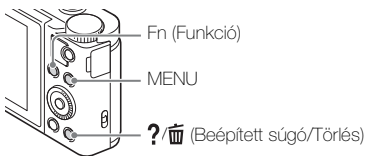

Beépített súgó

A fényképezőgép leírást jelenít meg a MENU/Fn (Funkció) elemekről és a beállítási értékekről.

- 1 Nyomja meg a MENU gombot vagy az Fn (Funkció) gombot.
- 2 Válassza ki a kívánt elemet, majd nyomja meg a ?/ (Beépített súgó/Törlés) gombot.

Felvételi tipp

A fényképezőgép felvételi tippeket jelenít meg a kiválasztott felvételi módról.

- 1 Nyomja meg a ?/☒ (Beépített sűgő/Törlés) gombot felvételi módban.
- 2 Válassza ki a kívánt felvételi tippet, majd nyomja meg a ● gombot a vezérlőkeréken.
Megjelenik a felvételi tipp.
 - A ▲/▼ gombbal lehet a képernyőt görgetni, a ◀/▶ gombbal lehet felvételi tippet váltani.

VIGYÁZAT

Tűz és áramütés veszélyének csökkentése érdekében ne tegye ki a készüléket eső vagy nedvesség hatásának.

HU

FONTOS BIZTONSÁGI UTASÍTÁSOK -ŐRIZZE MEG ŐKET VESZÉLY A TŰZVESZÉLY VAGY AZ ELEKTROMOS ÁRAMKÜTÉS VESZÉLYÉNEK ELKERÜLÉSE ÉRDEKÉBEN PONTOSAN KÖVESSE A KÖVETKEZŐ UTASÍTÁSOKAT

FIGYELEM!

Akkumulátor

Ha nem megfelelően bánik az akkumulátorral, az felrobbanhat, tüzet, sőt a kikerülő vegyi anyag sérülést is okozhat. Tartsa szem előtt az alábbiakat.

- Ne szedje szét.
- Ne törje össze az akkumulátort, és óvja az ütéstől és az erős fizikai hatásoktól, többek között ne kalapálja, ne ejtse le, ne lépjen rá.
- Ne zárja rövidre az akkumulátor pólusait, és ügyeljen arra is, hogy érintkezőihez ne érjen fémtárgy.
- Óvja a 60 °C fölötti hőmérséklettől: ne tegye ki közvetlen napsugárzásnak, ne hagyja tűző napon parkoló gépkocsiban.

- Ne gyújtsa meg és ne dobja tűzbe.
- Ne használjon se sérült, se olyan lítium ion akkumulátort/elemet, amelyből folyik az elektrolit.
- Ügyeljen arra, hogy az akkumulátort eredeti Sony akkumulátortöltővel, illetve olyan készülékkel töltsse, amely fel tudja tölteni az akkumulátort.
- Kisgyerekektől elzárva tárolja az akkumulátort.
- Tartsa szárazon az akkumulátort.
- Az akkumulátort/elemet csak azonos típusú vagy a Sony által javasolt helyettesítő akkumulátorra/elemre cserélje.
- Az elhasználadott akkumulátort azonnal, a használati útmutatóban ismertetett módon dobja ki.

AC adapter

Az AC adapter használatakor használja a legközelebbi fali aljzatot. Ha a készülék használata közben valamilyen üzemzavart tapasztal, akkor azonnal húzza ki az AC adapter csatlakozódugóját a fali aljzathoz.

Megjegyzés

Ha statikus elektromosság vagy elektromágneses erőter miatt az adatátvitel megszakad, indítsa újra az alkalmazást, vagy húzza ki, majd csatlakoztassa ismét az adatátviteli (USB stb.) kábelt.

Ezt a terméket bevizsgálták, és úgy találták, hogy az EMC előírásokban meghatározott korlátokon belül esik, ha 3 méternél rövidebb átviteldugóval használják.

Bizonyos frekvenciájú elektromágneses mezők e készülék kép- és hangminőségét befolyásolhatják.

Az európai vásárlók figyelmébe

Megjegyzés az EU-s irányelveket követő országokban élő vásárlóink számára

Gyártó: Sony Corporation, 1-7-1 Konan Minato-ku Tokió, 108-0075 Japán
 Európai uniós termékbiztonság: Sony Belgium, bijkantoor van Sony Europe Limited, Da Vincilaan 7-D1, 1935 Zaventem, Belgium



Alulírott Sony Corporation nyilatkozik, hogy a készülék megfelel a vonatkozó alapvető követelményeknek és az 1999/5/EK irányelv egyéb előírásainak. További információkat a következő weboldalon találhat:

<http://www.compliance.sony.de/>

I Feleslegessé vált elemek, villamos és elektronikus készülékek hulladékként való eltávolítása. (Használható az Európai Unió és egyéb európai országok szelektív hulladékgyűjtési rendszereiben)



Ez a szimbólum az elemen, a készüléken vagy annak csomagolásán azt jelzi, hogy a terméket ne kezelje háztartási hulladékként.

Egyes elemeken, vagy azok csomagolásán ez a szimbólum együtt szerepelhet a higany (Hg) vagy az ólom (Pb) vegyjelével akkor, ha az elem 0,0005%-nál több higanyt, vagy 0,004%-nál több ólmot tartalmaz.

Azáltal, hogy az elhasznált elemeket és készülékeket a kijelölt gyűjtőhelyeken adja le, segít megelőzni a környezet és az emberi egészség károsodását, mely bekövetkezhetne, ha nem követi a hulladékkezelés helyes módját. Az anyagok újrahasznosítása segít a természeti erőforrások megőrzésében. Az olyan berendezéseknél alkalmazott elemeket, ahol biztonsági, üzemviteli, illetve adatok megőrzése érdekében elengedhetetlen az energiaellátás folyamatosságának biztosítása, csak az arra felkészült szerviz cserélheti azt ki.

Beépített elem esetén, hogy biztosítható legyen az elem megfelelő kezelése, a termék elhasználódásakor juttassa el azt, az arra kijelölt elektromos és elektronikus hulladékgyűjtő helyre. Minden más elem esetén kérjük, hogy tanulmányozza a készülékhez mellékelt útmutatót, hogy milyen módon lehet az elemet biztonságosan eltávolítani a készülékből. Az elemet a használt elemek gyűjtőhelyén adja le.

Az elem, vagy készülék újrahasznosítása érdekében további információért forduljon a lakhelyén az illetékes hulladékgyűjtő szolgáltatóhoz, vagy ahhoz az üzlethez, ahol a terméket megvásárolta.

A csomag tartalmának ellenőrzése

A zárójelekben feltüntetett számok a darabszámot jelölik.

- Fényképezőgép (1)
 - Újratölthető akkumulátoregység NP-BX1 (1)
 - Micro USB-kábel (1)
 - AC adapter (1)
 - Tápkábel (egyres országokban/térségeken mellékelt) (1)
 - Csuklópánt (1)
 - Használati útmutató (ez a kézikönyv) (1)
 - Wi-Fi Connection/One-touch (NFC) Guide (1)
- Ez az útmutató a Wi-Fi kapcsolatot igénylő funkciókat ismerteti.

A Wi-Fi funkciókról/Egy érintés (NFC) funkciókról a „Wi-Fi Connection/One-touch (NFC) Guide” (mellékelt) és a „Súgóútmutató” (2. oldal) tartalmaz további részleteket.

A nyelvbeállításról

A fényképezőgép használata előtt módosítsa a képernyő nyelvét, ha szükséges (19. oldal).

Az ábráról

Ha másként nincs jelezve, a kézikönyv ábráin a DSC-HX90V típus látható.

Részek azonosítása

DSC-HX90V/HX90/HX80

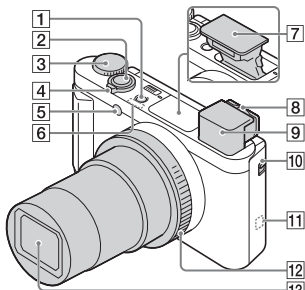

1 ON/OFF (Bekapcsoló) gomb

2 Exponálógomb

3 Üzemmódtárcsa

i (Intelligens autom.)/
i+ (Kiváló automatikus)/

P (Autom. Program)/

A (Rekesz elsőbbség)/

S (Zárseb elsőbbség)/

M (Kézi expozíció)/

MR (Memória behívás)/

M (Mozgókép)/

i (iPanorámapasztázás)/

SCN (Jelenet)

4 Felvétel készítéséhez:

W/T (zoom) kar

Megtekintéshez: **Index** (Index)

kar/Lejátszás zoomolókar

5 Önkioldó jelzője/
AF segédfény

6 GPS vevő (beépített, csak a

DSC-HX90V esetében)

7 Vaku

- Ne takarja le a vakut az ujjával!

- A vaku használatához tolja el a **⚡** (Vaku felnyitása) kapcsolót. Ha nem használja a vakut, nyomja le kézzel.

8 Dioptriabeállító kar

9 Kereső

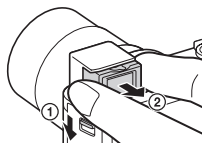

- A kereső használatához tolja le a kereső felnyitása kapcsolót (1), majd húzza ki a szemkagylót a keresőből kattanásig (2).
- Ha belenéz a keresőbe, a készülék aktiválja a kereső üzemmódot, ha elveszi a keresőt az arcától, a tárgykeresési mód visszavált képernyős üzemmódra.

10 Kereső felnyitása kapcsoló

11 **N** (N-jel)

- Ha NFC funkcióval rendelkező okostelefont csatlakoztat a fényképezőgéphez, ezt a jelet kell megérinteni.
- Az NFC (Near Field Communication; rövid hatósugarú kommunikáció) a rövid hatósugarú vezeték nélküli kommunikációs technológia egyik nemzetközi szabványa.

12 Vezérlőgyűrű (csak a DSC-HX90V/HX90 esetében)

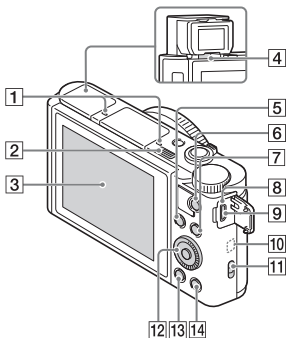

13 Lencse

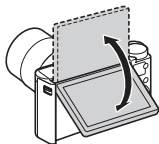

- 1** Mikrofon
2 ⚡ (Vaku felnyitása) kapcsoló
3 Képernyő
 • A képernyőt beállíthatja egy kényelmes megtekintési szögbe, és kis szögből fényképezhet, vagy a képernyő figyelése közben készíthet önarképet.



- 4** Szemérzékelő
5 Felvétel készítéséhez:
 Fn (Funkció) gomb
 Megtekintéshez:  (Küldés okostelefonra) gomb
6 MOVIE (Mozgóképek) gomb
7 MENU gomb
8 Töltés lámpa

- 9** Multi-/micro-USB csatlakozó
 • Támogatja a Micro-USB-kompatibilis eszközöket.
10 Wi-Fi antenna (beépített)
11 Fül a pánt számára
12 Vezérlőkerék
13  (Lejátszás) gomb
14  (Beépített súgó/Törlés) gomb

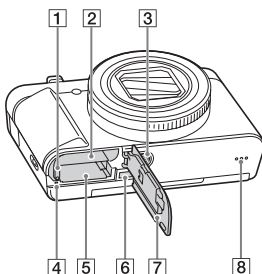

- 1** Akkumulátorrögzítő kar
2 Áramforrás-behelyező nyílás
3 Állványrögzítő furat
 • Használjon olyan állványt, amelynek rögzítőcsavarja rövidebb 5,5 mm-nél. Különben nem lehet a fényképezőgépet az állványon megfelelően rögzíteni, és a fényképezőgép megsérülhet.
4 Memóriaműködés-jelző
5 Memóriakártya-nyílás
6 HDMI micro aljzat
7 Akkumulátor-/memóriakártya-fedél
8 Hangszóró

DSC-WX500

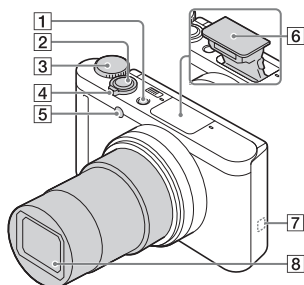

1 ON/OFF (Bekapcsoló) gomb

2 Exponálógomb

3 Üzem módtárcsa

i (Intelligens autom.)/

i+ (Kiváló automatikus)/

P (Autom. Program)/

A (Rekesz elsőbbség)/

S (Zárseb elsőbbség)/

M (Kézi expozíció)/

MR (Memória behívás)/

M (Mozgóképfé) (Mozgóképfé)

i (iPanorámapásztázás)/

SCN (Jelenet)

4 Felvétel készítéséhez:

W/T (zoom) kar

Megtekintéshez: **☒** (Index)

kar/Lejátszás zoomolókar

5 Önkioldó jelzője/AF segédfény

6 Vaku

• Ne takarja le a vakut az ujjával!

• A vaku használatához tolja el a **⚡** (Vaku felnyitása) kapcsolót. Ha nem használja a vakut, nyomja le kézzel.

7 **N** (N-jel)

• Ha NFC funkcióval rendelkező okostelefont csatlakoztat a fényképezőgéphez, ezt a jelet kell megérinteni.

• Az NFC (Near Field Communication; rövid hatósugarú kommunikáció) a rövid hatósugarú vezeték nélküli kommunikációs technológia egyik nemzetközi szabványa.

8 Lencse

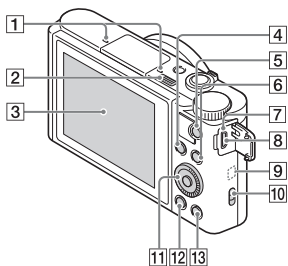

1 Mikrofon

2 **⚡** (Vaku felnyitása) kapcsoló

3 Képernyő

• A képernyőt beállíthatja egy kényelmes megtekintési szögbe, és kis szögben fényképezhet, vagy a képernyő figyelése közben készíthet önarcfényt.

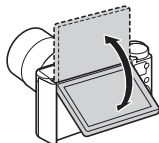

- 4** Felvétel készítéséhez:
Fn (Funkció) gomb
Megtekintéshez:  (Küldés okostelefonra) gomb
- 5** MOVIE (Mozgóképf) gomb
- 6** MENU gomb
- 7** Töltés lámpa
- 8** Multi-/micro-USB csatlakozó
- Támogatja a Micro-USB-kompatibilis eszközöket.
- 9** Wi-Fi antenna (beépített)
- 10** Fül a pánt számára
- 11** Vezérlőkerék
- 12**  (Lejátszás) gomb
- 13**   (Beépített sugó/Törlés) gomb

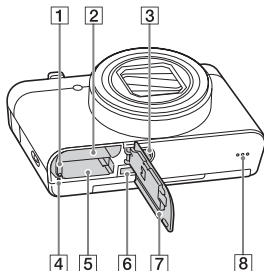

- 1** Akkumulátorrögzítő kar
- 2** Áramforrás-behelyező nyílás
- 3** Állványrögzítő furat
- Használjon olyan állványt, amelynek rögzítőcsavarja rövidebb 5,5 mm-nél. Különben nem lehet a fényképezőgépet az állványon megfelelően rögzíteni, és a fényképezőgép megsérülhet.
- 4** Memóriaműködés-jelző
- 5** Memóriakártya-nyílás
- 6** HDMI micro aljzat
- 7** Akkumulátor-/memóriakártya-fedél
- 8** Hangszóró

Az akkumulátoregység behelyezése

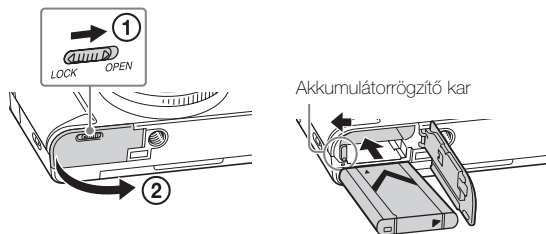

1 Nyissa fel a fedelet.

2 Helyezze be az akkumulátoregységet.

- Nyomja meg és tartsa lenyomva az akkumulátorrögzítő kart, ahogy az ábrán látható. A behelyezés után ellenőrizze, hogy az akkumulátorrögzítő kar a helyére záródott-e.
- Ha a fedelet nem megfelelően behelyezett akkumulátorral próbálja lezárni, a fényképezőgép károsodhat.

HU

Az akkumulátoregység feltöltése

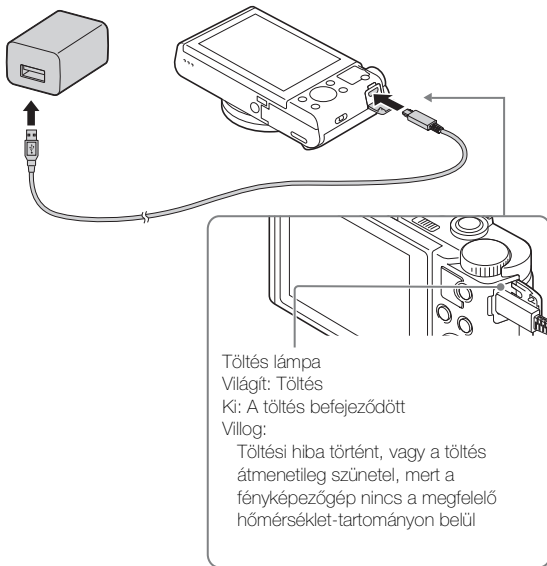

1 Csatlakoztassa a fényképezőgépet az AC adapterhez (mellékelt) a micro USB-kábellel (mellékelt).

2 Csatlakoztassa az AC adaptert a fali aljzathoz.

A töltés lámpa narancssárga színnel kezd világítani, és megkezdődik a töltés.

- Az akkumulátor töltése közben kapcsolja ki a fényképezőgépet.
- Az akkumulátoregységet részlegesen töltött állapotból is feltöltheti.
- Ha a töltés lámpa villog és a töltés nem fejeződött be, vegye ki az akkumulátoregységet, majd helyezze vissza.
- Bizonyos országok/régiók esetében előbb a tápkábelt kell az AC adapterhez, majd az AC adaptert kell a fali aljzathoz csatlakoztatni.

Megjegyzések

- Ha a fényképezőgépen a töltés lámpa villog, amikor az AC adapter csatlakoztatva van a fényképezőgéphez és a fali aljzathoz, az azt jelzi, hogy a töltés átmenetileg szünetel, mert a hőmérséklet a javasolt működési tartományon kívül esik. Ha a hőmérséklet visszatér a megfelelő tartományba, a töltés folytatódik. Az akkumulátoregységet 10 °C és 30 °C környezeti hőmérséklet között javasoljuk feltölteni.
- Az akkumulátor kivezetéseinek beköszörlődése esetén előfordulhat, hogy nem tudja megfelelően feltölteni az akkumulátoregységet. Ilyen esetben a szennyeződést óvatosan, puha ruhával vagy vattapamaccsal finoman letörölve tisztítsa meg az akkumulátor kivezetéseinek környezetét.
- Csatlakoztassa az AC adaptert (mellékelt) a legközelebbi fali aljzathoz. Ha az AC adapter használata közben valamilyen üzemzavart tapasztal, akkor azonnal húzza ki a csatlakozódugót a fali aljzathból, leválasztva ezzel a tápfeszültségről.
- Ha a töltés befejeződött, húzza ki az AC adaptert a fali aljzathból.
- Csak eredeti, Sony márkájú akkumulátoregységet, micro USB-kábelt (mellékelt) és AC adaptert (mellékelt) használjon.

HU

■ Töltési idő (teljes töltés)

Az AC adaptert (mellékelt) használatával a töltési idő körülbelül 230 perc. A töltés lámpa egyszer felvillan, majd azonnal kialszik, ha az akkumulátoregység teljesen fel van töltve.

Megjegyzések

- A fent megadott töltési idő a teljesen kisütött akkumulátoregység töltési ideje 25 °C-os hőmérsékleten. A töltés a használati feltételek és a körülmények függvényében hosszabb ideig is tarthat.

■ Feltöltés számítógéphez csatlakoztatással

Az akkumulátoregységet úgy is feltöltheti, hogy a fényképezőgépet egy számítógéphez csatlakoztatja a micro USB-kábellel. Csatlakoztassa a kikapcsolt fényképezőgépet a számítógéphez.

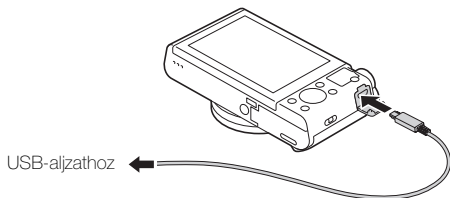

- Ha a fényképezőgépet bekapcsolt állapotban csatlakoztatja a számítógéphez, akkor az akkumulátor nem töltődik, de a számítógép biztosítja a fényképezőgép számára a tápfeszültséget, így nyugodtan számítógépre importálhatja a képeket, nem kell attól tartania, hogy lemerül az akkumulátor.

Megjegyzések

- Ha a fényképezőgép olyan hordozható számítógéphez csatlakozik, amely nincs a tápfeszültséghez csatlakoztatva, akkor a feltöltés a hordozható számítógép akkumulátorát meríti. Ne töltsen túl hosszú ideig!
- Ne kapcsolja be/ki a számítógépet, ne indítsa újra, és ne ébressze fel a számítógépet alvó üzemmódból, ha USB-kapcsolat van a számítógép és a fényképezőgép között. Ez a fényképezőgép üzemszavarát okozhatja. Mielőtt a számítógépet be-/kikapcsolná, újraindítaná vagy felébresztené alvó üzemmódból, válassza le a fényképezőgépet a számítógépről.
- Nincs garancia arra, hogy a feltöltés egyedi kialakítású vagy átépített számítógépről is működik.

■ Az akkumulátor-üzemidő, a rögzíthető és a lejátszható képek száma

DSC-HX90V/HX90/HX80:

		Akkumulátor használati ideje	Képek száma
Fényképezés (állóképek)	Képernyő	–	Kb. 390 kép
	Kereső	–	Kb. 360 kép
Jellemző mozgóképfelvétel	Képernyő	Kb. 70 perc	–
	Kereső	Kb. 75 perc	–
Folyamatos mozgóképfelvétel	Képernyő	Kb. 105 perc	–
	Kereső	Kb. 115 perc	–
Megtéktetés (állóképek)		Kb. 290 perc	Kb. 5800 kép

DSC-WX500:

HU

		Akkumulátor használati ideje	Képek száma
Fényképezés (állóképek)		–	Kb. 400 kép
Jellemző mozgóképfelvétel		Kb. 75 perc	–
Folyamatos mozgóképfelvétel		Kb. 110 perc	–
Megtéktetés (állóképek)		Kb. 330 perc	Kb. 6600 kép

Megjegyzések

- A képek fent megadott száma teljesen feltöltött akkumulátoregység esetén érvényes. A rögzíthető képek száma a használat körülményeitől függően csökkenhet.
- A rögzíthető képek száma fényképezéskor, az alábbi használati feltételek mellett érvényes:
 - Sony Memory Stick PRO Duo™ (Mark2) (külön megvásárolható) használata
 - Az akkumulátoregység használata 25 °C-os környezeti hőmérsékleten.
 - [GPS be/ki] menüpont [Ki]-re van állítva (csak a DSC-HX90V esetében)
 - A [Megjelen. minősége] beállítása [Normál]

- A „Fényképezés (állóképek)” értékek meghatározása a CIPA szabványon alapul, az alábbi feltételek között fényképezve:
(CIPA: Camera & Imaging Products Association)
 - A DISP beállítása [Alapinf. Megjel.].
 - Fényképfelvétel minden 30. másodpercben.
 - A zoom felváltva kapcsolódik a W és a T végállapotok között.
 - A vaku minden második felvételnél villan.
 - A fényképezőgép tíz alkalomként ki-, majd bekapcsol.
- A mozgóképek rögzítésére megadott percszám meghatározása a CIPA szabványon alapul az alábbi feltételek között készítve a felvételt:
 - [Rögzítési Beállít.]: 60i 17M(FH)/50i 17M(FH)
 - Jellemző mozgóképfelvétel: Az akkumulátor-üzemidő meghatározása a felvétel többszöri elindításával és leállításával, zoomolással, ki-/bekapcsolással stb. történt.
 - Folyamatos mozgóképfelvétel: Az akkumulátor-üzemidő meghatározása a lehető leghosszabb folyamatos felvétellel történt (29 perc), amit a MOVIE gomb újbóli megnyomásával folytattunk. Egyéb funkciókat – például zoomolást – nem használtunk.

Memóriakártya (külön megvásárolható) behelyezése

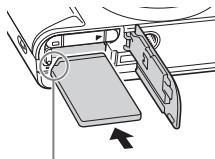
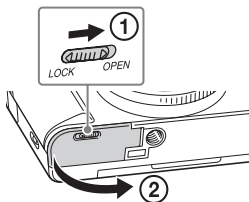

Ügyeljen rá, hogy a bevágott sarkok jó irányba nézzen.

1 Nyissa fel a fedelet.

2 Helyezze be a memóriakártyát.

- Tolja be a memóriakártyát a bevágott sarkával olyan irányba, ahogy az ábrán látható, amíg a helyére nem kattán.

3 Csukja le a fedelet.

HU

■ Használható memóriakártyák

Memóriakártya	Fényképekhez	Mozgóképekhez		
		MP4	AVCHD	XAVC S
Memory Stick PRO Duo	✓	✓	✓ (csak a Mark2)	—
Memory Stick PRO-HG Duo™	✓	✓	✓	—
Memory Stick Micro™ (M2)	✓	✓	✓ (csak a Mark2)	—
SD memóriakártya	✓	✓*1	✓*1	—
SDHC memóriakártya				
SDXC memóriakártya	✓	✓*1	✓*1	✓*2
microSD memóriakártya	✓	✓*1	✓*1	—
microSDHC memóriakártya				
microSDXC memóriakártya	✓	✓*1	✓*1	✓*2

*1 SD 4-es sebességsztály: **CLASS 4** vagy gyorsabb, vagy UHS 1-es sebességsztály: **U1** vagy gyorsabb

*2 Az összes alább felsorolt feltételnek megfelelő memóriakártyák:

– 64 GB vagy nagyobb kapacitás

– SD 10-es sebességsztály: **CLASS 10**, vagy UHS 1-es sebességsztály: **U1** vagy gyorsabb

- A rögzíthető fényképek számával és a mozgóképek lehetséges felvétel idejével kapcsolatban lásd: 34–35. oldal. A táblázatokból válassza ki a kívánt kapacitású memóriakártyát.

Megjegyzések

- Nem garantált, hogy minden memóriakártyával jól működik a készülék. Nem Sony gyártmányú memóriakártya esetében forduljon a termék gyártójához.
- Ha Memory Stick Micro vagy microSD memóriakártyát használ a fényképezőgéphez, ügyeljen a megfelelő adapter használatára.

■ A memóriakártya/akkumulátoregység eltávolítása

Memóriakártya: A memóriakártya kiemeléséhez nyomja meg egyszer a memóriakártyát.

Akkumulátoregység: Csúsztassa el az akkumulátorrögzítő kart. Ügyeljen, hogy ne ejtse le az akkumulátoregységet.

Megjegyzések

- Soha ne vegye ki a memóriakártyát/akkumulátoregységet, ha világít a memóriaműködés-jelző (8., 10. oldal). Ez a memóriakártyán lévő adatok sérülését okozhatja.

A nyelv és az óra beállítása

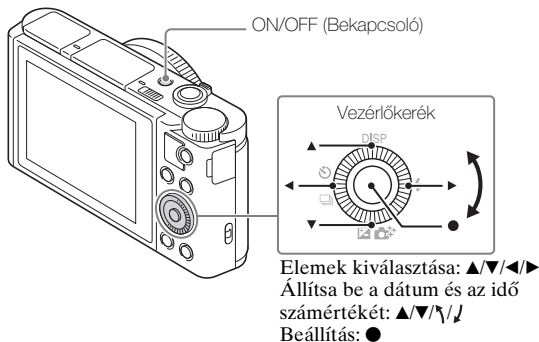

HU

- 1** Nyomja meg az ON/OFF (Bekapcsoló) gombot.
A fényképezőgép első bekapcsolásakor a nyelvbeállító képernyő jelenik meg.
 - Egy kis időbe telhet, míg a gép bekapcsol, és lehetővé teszi a működést.
- 2** Válassza ki a kívánt nyelvet, majd nyomja meg a ● gombot a vezérlőkeréken.
Megjelenik a dátumot és időt beállító képernyő.

- Ellenőrizze, hogy a [Bevitel] van-e kijelölve a képernyőn, majd nyomja meg a ● gombot.
- Válassza ki a kívánt földrajzi helyet a képernyőn megjelenő utasításokat követve, majd nyomja meg a ● gombot.
- Adja meg a [Téli-nyári időszak], a [Dátum/Idő] és a [Dátum formátum] beállítást, majd nyomja meg a ● gombot.
 - A [Dátum/Idő] beállításnál a 12:00 AM jelentése éjfél, a 12:00 PM jelentése pedig dél.
- Ellenőrizze, hogy a [Bevitel] van-e kijelölve, majd nyomja meg a ● gombot.

Fényképek és mozgóképek készítése

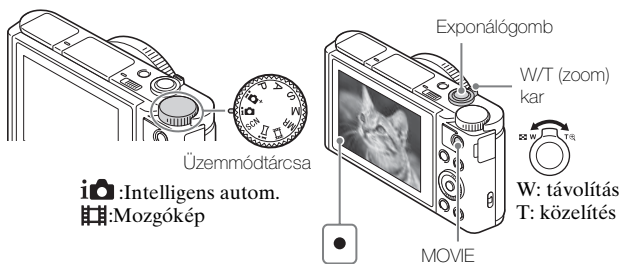

Fényképezéskor

- Nyomja meg félig az exponálógombot, hogy fókuszáljon.
Amikor a kép a fókuszban van, sípolás hallható, és a ● jelzés világítani kezd.
- Nyomja le teljesen az exponálógombot, és készítse el a felvételt.

- 1 A felvétel indításához nyomja meg a **MOVIE** (Mozgókép) gombot.
 - A zoomarány módosításához használja a W/T (zoom) kart.
 - 2 A felvétel leállításához nyomja meg ismét a **MOVIE** gombot.
-

Megjegyzések

- Mozgóképfelvételkor előfordulhat, hogy a felvételen a fényképezőgép működésének zaja is hallható, amikor a zoom funkció működik. A felvételen a fényképezőgép működésének zaja akkor hallható hangosabban, ha a [Zoom sebesség] beállítása [Gyors], vagy ha a [Zoom funk. a gyűrűn] beállítása [Gyors]. Előfordulhat, hogy a felvétel végén a **MOVIE** gomb működésének zaja is hallható.
- Panorámaképek esetében előfordulhat, hogy a felvételi tartomány a tárgy vagy a felvételi mód függvényében lecsökken. Emiatt előfordulhat, hogy [360°]-os panorámakép-beállítás ellenére a készülék 360 fok alatti képet készít.
- Körülbelül 29 percnyi folyamatos mozgóképfelvétel készíthető, ha a környezeti hőmérséklet 25°C, és a fényképezőgép a gyári alapértékekre van beállítva. Ha a mozgóképfelvétel leáll, a **MOVIE** gombot ismét lenyomva újraindíthatja. A felvételi környezet hőmérsékletétől függően előfordulhat, hogy a fényképezőgép védelme érdekében a felvétel automatikusan leáll.

Képek megtekintése

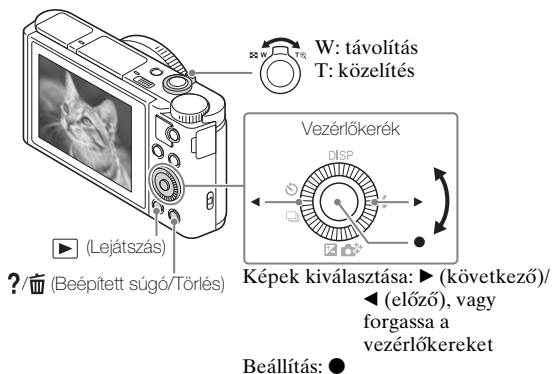

1 Nyomja meg a ▶ (Lejátszás) gombot.

■ A következő/előző kép kiválasztása

Válasszon ki egy képet a ▶ (következő)/◀ (előző) gomb megnyomásával a vezérlőkeréken vagy a vezérlőkerék elforgatásával. A mozgóképek megtekintéséhez nyomja meg a ● gombot a vezérlőkerék közepén.

■ Kép törlése

- 1 Nyomja meg a ?/☒ (Beépített sűgő/Törlés) gombot.
- 2 Válassza ki a [Törl] lehetőséget a ▲ gombbal a vezérlőkeréken, majd nyomja meg a ● gombot.

■ Visszatérés fényképezéshez

Az exponálógombot félig nyomja le.

Egyéb funkciók bemutatása

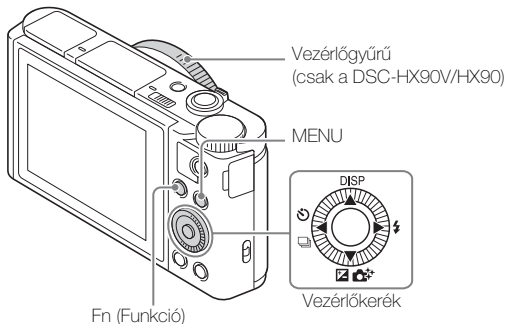

HU

■ Vezérlőkerék

DISP (Tartalom megjelenítése): Lehetővé teszi a képernyő megjelenítési beállításainak módosítását.

/ (Képtovább.mód): Lehetővé teszi a felvételi módok – például az egyszeri felvétel, a folyamatos felvétel vagy az expozíció sorozat – közötti váltást.

/ (Expoz. kompenzáció/Kreatív fényképez.): Beállítható vele a kép fényessége./Olyan kezelőfelületet biztosít a fényképezőgéphez, amit ösztönösen lehet használni, és egyszerűen lehet vele kreatív képeket készíteni.

(Vaku üzemmód): Lehetővé teszi a vaku üzemmód kiválasztását állóképekhez.

■ Fn (Funkció) gomb

Lehetővé teszi 12 funkció beprogramozását, és az eltárolt funkciók előhívását fényképezés közben.

- 1 Nyomja meg az Fn (Funkció) gombot.
- 2 A vezérlőkerék / / / gombjával válassza ki a kívánt funkciót.
- 3 Válassza ki a kívánt beállítási értéket a vezérlőkerék vagy a vezérlőgyűrű forgatásával.







■ Vezérlőgyűrű (csak a DSC-HX90V/HX90 esetében)





A kedvenc funkciókat a vezérlőgyűrűhöz lehet rendelni. Fényképezés közben a vezérlőgyűrű elforgatásával előhívhatók az eltárolt beállítások.

HU
23

Menütételek



(Felvétel beállítások)

 Képméret	Kiválaszthatja az állóképek méretét.
 Méretarány	Kiválaszthatja az állóképek méretarányát.
 Minőség	Beállíthatja az állóképek képminőségét.
Panoráma: Képméret	Kiválaszthatja a panorámaképek méretét.
Panoráma: Irány	Beállíthatja a panorámaképek felvételi irányát.
 Fájlformátum	Kiválaszthatja a mozgókép fájlformátumát.
 Rögzítési Beállít.	Kiválaszthatja a mozgóképfelvétel képkockájának méretét.
Képtovább.mód	Beállíthatja a képtovábbítási módot például folyamatos felvételhez.
Exp.-eltolási beáll. (csak a DSC-HX90V/ HX90/HX80)	Beállíthatja sorozatfelvétel módban az önkioldós felvételt, valamint az expozíciósorozat és a fehéregyensúly sorozat képsorrendjét.
Vaku üzemmód	Megadhatja a vaku beállításait.
Vaku kompenz. (csak a DSC-HX90V/ HX90/HX80)	Beállíthatja a vaku fényerejét.
Vörösszem cs.	A funkcióval csökkentheti a vaku használatakor fellépő vörösszemjelenséget.
Fókusz mód (csak a DSC-HX90V/ HX90)	Kiválaszthatja a fókuszálási módot.
Fókuszmező	Kiválaszthatja a fókuszálási területet.
 AF segédfény	Beállíthatja az AF segédfény funkció használatát, amely sötétben fényel segíti a fókuszálást.
Expoz. kompenzáció	A teljes kép fényerejének kompenzálása.
ISO	Beállíthatja a fényérzékenységet.
Fénymérési mód	Kiválasztja a fényerő mérésének a módszerét.
Fehéregyensúly	Beállíthatja egy kép színtónusait.

DRO/Auto. HDR (csak a DSC-HX90V/ HX90/HX80)	Automatikusan kompenzálja a fényességet és a kontrasztot.
Saját beállít. (csak a DSC-HX90V/ HX90/HX80)	Kiválaszthatja a kívánt képfeldolgozási módot. A kontrasztot, a telítettséget és az élességet is beállíthatja.
Kép effektus	A megkapó, művészi hatás eléréséhez kiválaszthatja a kívánt szűrő effektust.
Fókusznagyítás (csak a DSC-HX90V/ HX90)	Fényképezés előtt a kép kinagyításával ellenőrizheti a fókuszot.
 Nagy ISO zajsc. (csak a DSC-HX90V/ HX90/HX80)	Magas érzékenyséű fényképezésre állíthatja a zajcsökkentés feldolgozását.
Középső AF tartás	Beállíthatja, hogy a felvételkészítés képernyőnél a középső gomb megnyomásakor a készülék kövesse-e a témát, folytatva a fókuszálást.
Mosoly-/Arcfelism.	Kiválaszthatja, hogy a készülék érzékelje az alanyok arcát, és automatikusan megadjon különféle beállításokat. Beállítása esetén a zár automatikusan kiold, ha a fényképezőgép mosolyt érzékel.
 Sima bőr effektus	Beállíthatja a Sima bőr effektus használatát és a hatás erősségét.
 Auto. kompozíció	Arcok, közeli témák és a Követő AF funkcióval követett témák fényképezésekor a fényképezőgép elemzi a jelenetet, és a kompozíció javítása érdekében automatikusan kivágja a képet, és elment róla egy másolatot.
Jelenet	Kiválaszthatja a különféle helyszíni körülményeknek megfelelő, előre meghatározott beállításokat.
Mozgókép	Kiválaszthatja a tárgynak vagy effektusnak megfelelő felvételi módot.
 SteadyShot	A SteadyShot funkció beállítása mozgóképfelvételhez.

 Auto. lassú expon.	A környezet fényerejéhez automatikusan alkalmazkodó zársebesség funkciójának beállítása mozgókép üzemmódban.
Mikrofon erősség	Kiválasztja a mozgóképfelvétel közben érvényes mikrofonszintet.
Szélzaj csökkentése	A szélzaj csökkentése mozgóképfelvétel során.
Felv. tippek listája	Megjeleníti a felvételi tippek listáját.
Memória behívás	Lehetővé teszi egy korábban eltárolt beállítás kiválasztását, ha az üzemmódtárca beállítása MR (Memória behívás).
Memória	Eltárolhatja a kívánt üzemmódokat vagy fényképezőgép-beállításokat.

(Egyéni beállítások)

Zebra	Csíkok megjelenítése a fényerő beállításához.
 MF segéd (csak a DSC-HX90V/HX90)	Nagyított kép megjelenítése kézi fókuszálás esetén.
Fókusz nagyítási idő (csak a DSC-HX90V/HX90)	Beállíthatja, hogy a nagyított kép mennyi ideig legyen látható.
Rácsvonal	Beállíthatja, hogy rácsvonal jelenjen meg, ami lehetővé teszi a kép igazítását egy szabályos struktúrához.
 Jelölő megjelenít.	Beállítja, hogy megjelenjen-e a képernyőn jelölő mozgóképek felvételekor.
 Jelölő beállítások	Beállítja a mozgóképek felvételekor a képernyőn látható jelölőt.
Auto visszánéz.	Beállítja, hogy felvétel után az auto visszánézés megjelenítse a rögzített képet.
DISP Gomb	Beállíthatja, hogy milyen információk jelenjenek meg a képernyőn vagy a keresőben*, ha megnyomja a vezérlőkeréken a DISP gombot. * Csak a DSC-HX90V/HX90/HX80 esetében

Csúcsérték szint (csak a DSC-HX90V/ HX90)	Kézi fókuszálás esetén a fókusztartományba eső rész körvonalának adott színnel való kiemelésére szolgál.
Színcsúcsérték (csak a DSC-HX90V/ HX90)	A csúcsérték funkcióhoz használt szín beállítása.
Súgó exp. beáll.-hoz	Beállítja, hogy megjelenjen a súgó, amikor a felvételkészítés képernyőn módosulnak az expozíciós beállítások.
Zoom sebesség	Beállíthatja a zoomolókar használatakor érvényes zoomolási sebességet.
Zoom beállítás	Beállíthatja, hogy használni kívánja-e zoomoláskor a Tiszta kép zoom és a Digitális zoom funkciót.
FINDER/MONITOR (csak a DSC-HX90V/ HX90/HX80)	Beállíthatja a kereső és a képernyő közötti váltás módját.
Kiold m.kártya nélkül	Beállíthatja, hogy kioldhat-e a zár, ha nincs behelyezve memóriakártya.
Önarckép/önkioldó	Beállíthatja, hogy a 3 másodperces késleltetésű önkioldó legyen-e a felvételi mód az LCD-képernyő körülbelül 180 fokkal történő felhajtása esetén.
Arc Regisztráció	Rögzíti vagy módosítja azt a személyt, akinek a fókuszban elsőbbséget kell kapnia.
 Dátumot ír	Beállíthatja, hogy látható legyen-e a készítés dátuma a fényképen.
Funkció menü beáll.	Beállíthatja az Fn (Funkció) gomb megnyomására megjelenő funkciókat.
Egyéni gomb beállít.	Hozzárendel egy kívánt funkciót a gombhoz és a vezérlőgyűrűhöz*. * Csak a DSC-HX90V/HX90 esetében

Zoom funk. a gyűrűn (csak a DSC-HX90V/ HX90)	A vezérlőgyűrű zoomolási funkciójának beállítására szolgál. Ha a [Gyors] lehetőséget választja, a zoompozíció a vezérlőgyűrű elfordulási szögének megfelelően mozog. Ha a [Lépés] lehetőséget választja, a zoompozíciót a fókusz távolság meghatározott fokozatára módosíthatja.
MOVIE gomb	Beállíthatja, hogy mindig aktív legyen-e a MOVIE gomb.

(Vezeték nélküli)

Küldés okostelefonra	Képek áttöltése okostelefonra megjelenítés céljából.
Küldés számítógépre	Képek biztonsági mentése egy hálózatra csatlakozó számítógépre.
Megtekintés TV-n	Hálózati kapcsolattal rendelkező TV-n tekinthet meg képeket.
Egy érintés(NFC)	Hozzárendelhet egy alkalmazást az Egy érintés (NFC) funkcióhoz. Úgy is behívhat egy alkalmazást fényképezéskor, hogy egy NFC-kompatibilis okostelefont a fényképezőgéphez érint.
Repülési mód	Beállíthatja, hogy az eszközzel ne lehessen a vezeték nélküli kommunikáció és a GPS funkciót* használni. * Csak a DSC-HX90V esetében
WPS nyom	A WPS gomb megnyomásával a hozzáférési pont egyszerűen regisztrálható a fényképezőgéphez.
Csatlak. pont beállít.	A hozzáférési pont kézzel regisztrálható.
Eszköz nevét szerk.	Megváltoztathatja az eszköznevet, amely például a Wi-Fi Direct alatt megjelenik.
MAC cím megjelenít.	Megjeleníti a fényképezőgép MAC címét.
SSID/Jelsz. vissza.	SSID és jelszó visszaállítása okostelefonos kapcsolatnál.
Hálózat beáll. vissza.	Alaphelyzetbe állít minden hálózati beállítást.

(Alkalmazás)

Alkalmazások listája	Megjeleníti az alkalmazások listáját. Kiválaszthatja a használni kívánt alkalmazást.
Bemutató	Megjeleníti az alkalmazás használatára vonatkozó utasításokat.

(Lejátszás)

Töröl	Képet törölhet.
Megtekintő ü.mód	Beállítja, hogyan történjen a képek csoportosítása a lejátszáshoz.
Kép index	Több kép együttes megjelenítésére szolgál.
Megjelenít. forgatása (csak a DSC-HX90V/HX90/HX80)	Beállítja a felvétel képének lejátszási irányát.
Diabemutató	Diavetítést indíthat.
Forgatás	Képek elforgatása.
 Kinagyít	Lejátszott képek nagyítása.
4K Állókép lejátszás	Állóképek kimenete 4K felbontásban HDMI csatlakozású 4K felbontású TV-hez.
Védelem	Zárhatja a képeket.
Mozgás időköz beáll.	Beállítja a témák követésének időtartamát [Mozgást rögz. Videó] módban, amikor mozgóképek lejátszásakor a téma mozgásának követése látható lesz.
Nyomt. Megadása	Nyomatási rendelés jelet adhat egy állóképhez.
Szépítő hatás	Retusál egy emberi arcot egy állóképen, majd új képként elmenti a retusált képet.

(Beállítások)

Képernyő fényerő.	Beállíthatja a képernyő fényerősségét.
Kereső fényereje (csak a DSC-HX90V/HX90/HX80)	Beállíthatja az elektronikus kereső fényerejét.

Kereső színhőmérs. (csak a DSC-HX90V/ HX90/HX80)	A kereső színhőmérsékletének beállítása.
Hangerő beállítások	Mozgóképlejátszás hangerejének beállítása.
Audió jelek	Beállíthatja a fényképezőgép által adott hangjelzéseket.
GPS beállítások (csak a DSC-HX90V)	Beállíthatja a GPS funkciót.
Feltöltési beállítások	Megadhatja Eye-Fi kártya használata esetére a fényképezőgép feltöltés funkciójának beállításait.
Mozaik elrend. menü	Kiválaszhatja, hogy a MENU gomb megnyomására mindig a mozaik elrendezésű menü jelenjen-e meg.
Ü.mód tárcsa súgó	Be- vagy kikapcsolhatja az üzemmódtárcsa súgó (a felvételi módok magyarázata) megjelenítését.
Törlés megerős.	Beállítja, hogy a Törlés vagy a Visszavonás lehetőség legyen-e előre kijelölve a Törlés megerősítése képernyőn.
Megjelen. minősége	A megjelenítési minőség beállítása.
Energiataak. ü.m. kez.	Beállíthatja a fényképezőgép automatikus kikapcsolásáig hátralévő idő hosszát.
Funk. bezárt VF-vel (csak a DSC-HX90V/ HX90/HX80)	Beállíthatja, hogy kikapcsoljon-e a készülék, ha a kereső csukva van.
PAL/NTSC választó (csak az 1080 50i-kompatibilis modellek esetében)	Az eszköz TV formátumának megváltoztatásával lehetséges a felvétel másik mozgóképfórmátumban.
Bemutató mód	Be- és kikapcsolhatja a mozgóképlejátszási bemutatót.
HDMI beállítások	Megadhatja a HDMI-beállításokat.
USB csatlakozás	Beállíthatja az USB csatlakozás módját.

USB LUN Beállítás	Az USB csatlakozás funkcióinak korlátozásával növeli a kompatibilitást. Válassza a [Több] beállítást normál körülmények között, az [Egy] beállítást pedig csak akkor, ha a fényképezőgép és a számítógép vagy AV eszköz közötti kapcsolat nem hozható létre.
USB töltés	Beállíthatja, hogy az USB-kapcsolat szolgáltatson-e tápfeszültséget.
 Nyelv	Kiválaszthatja a nyelvet.
Dát./Idő beáll.	Beállíthatja a dátumot és az időt, illetve a téli-nyári időszámítást.
Zóna beállítás	Beállíthatja a használat helyét.
Formázás	A memóriakártya formázására szolgál.
Fájlszámozás	Beállíthatja az álló- és mozgóképekhez rendelt fájlnevek számozási módját.
Felv. mappa kiválasz.	Módosíthatja az állóképek és mozgóképek (MP4) tárolására kijelölt mappát.
Új mappa	Létrehozhat egy új mappát az álló- és mozgóképek (MP4) tárolására.
Mappanév	Beállíthatja az állóképek mappájának formátumát.
Képez. fájl helyreáll.	Helyreállíthatja a képkezelő fájlt, lehetővé téve a felvételt és a lejátszást.
Szab. tárhely megjel.	A memóriakártyára rögzíthető mozgóképek felvételi idejének vagy a rögzíthető állóképek számának megjelenítése.
Verzió	Megjelenítheti a fényképezőgép szoftverének verzióját.
Beállít. visszaállítása	Visszaállíthatja a beállítások alapértékét.

A PlayMemories Home™ jellemzői

A PlayMemories Home szoftver lehetővé teszi, hogy álló- és mozgóképeket importáljon a számítógépre, és felhasználja őket. A PlayMemories Home szükséges, ha XAVC S mozgóképeket és AVCHD mozgóképeket szeretne számítógépre importálni.



Képek importálása a fényképezőgépről



Importált képek lejátszása



Windows esetében a következő funkciók is elérhetők:



Képek megtekintése naptárban



Mozgóképl emezek készítése



Képek feltöltése hálózati helyekre

Képek megosztása PlayMemories Online™ felhasználókkal



Megjegyzések

- A PlayMemories Home telepítéséhez internetkapcsolat szükséges.
- A PlayMemories Online és más hálózati szolgáltatások használatához internetkapcsolat szükséges. Egyes országokban és térségekben a PlayMemories Online vagy más hálózati szolgáltatások nem érhetők el.
- Mac alkalmazásokkal kapcsolatban az alábbi URL címen tájékozódhat: <http://www.sony.co.jp/imsoft/Mac/>
- Ha a 2011 előtti modellekhez mellékelt PMB (Picture Motion Browser) szoftver már telepítve lett a számítógépre, a telepítés során felül lesz írva a PlayMemories Home programmal. Használja a PlayMemories Home programot, a PMB utódját.

■ Rendszerkövetelmények

A szoftverre vonatkozó rendszerkövetelményeket a következő URL címen találja:

<http://www.sony.net/pcenv/>



■ A PlayMemories Home telepítése számítógépre

- 1 A számítógép internetböngészőjével nyissa meg a következő URL-t, majd telepítse a PlayMemories Home programot.

HU

<http://www.sony.net/pm/>

- A PlayMemories Home programmal kapcsolatos részleteket lásd az alábbi PlayMemories Home támogatási oldalon (csak angol nyelven):

<http://www.sony.co.jp/pmh-se/>

- A telepítés befejezése után elindul a PlayMemories Home.

- 2 Csatlakoztassa a fényképezőgépet a számítógéphez a micro USB-kábellel (mellékelt).

- A PlayMemories Home programot új funkciókkal bővítheti. A fényképezőgépet csatlakoztassa a számítógéphez akkor is, ha a PlayMemories Home már telepítve van a számítógépen.
-

Megjegyzések

- Ne válassza le a micro USB-kábelt (mellékelt) a fényképezőgépről, amíg az eszköz kezelési vagy csatlakozási képernyője látható. Ellenkező esetben megsérülhetnek az adatok.
- A fényképezőgép számítógépről való leválasztásához kattintson a tálcán a  ikonra, majd a(z) [Eject DSC-HX90V], [Eject DSC-HX90], [Eject DSC-HX80] vagy [Eject DSC-WX500] lehetőségre.

A fényképezőgép funkcióinak bővítése

Ha szeretné bővíteni a fényképezőgép funkcióit, csatlakoznia kell a készülékkel a  (PlayMemories Camera Apps™) alkalmazásletöltő webhelyre az interneten keresztül.

<http://www.sony.net/pmca/>

- Alkalmazás telepítése után az [Egy érintés(NFC)] funkcióval úgy is behívhatja a telepített alkalmazást, hogy egy NFC-kompatibilis Android okostelefont a fényképezőgépen lévő N-jelhez érint.

A fényképek száma és a mozgóképek lehetséges felvételi ideje

A készített képek száma és a felvételi idő változhat a fényképezés körülményeitől és a memóriakártyától függően.

■ Fényképek

 **Képméret]: L: 18M**

Ha a  Méretarány] beállítása [4:3]*

	Tárkapacitás
Minőség	2 GB
Normál	400 kép
Finom	280 kép

* Ha a  Méretarány] beállítása nem [4:3], akkor a fent feltüntetettnél több képet lehet rögzíteni.

■ Mozgóképek

Az alábbi táblázatban látható a fényképezőgéppel formázott memóriakártyák hozzávetőleges maximális felvételi ideje.

(h (óra), m (perc))

Tárkapacitás Rögzítési Beállítás.	2 GB	64 GB
60p 50M/50p 50M	—	2 h 35 m
30p 50M/25p 50M	—	2 h 35 m
24p 50M*	—	2 h 35 m
60i 24M(FX)/50i 24M(FX)	9 m	6 h
60i 17M(FH)/50i 17M(FH)	10 m	8 h 15 m
60p 28M(PS)/50p 28M(PS)	8 m	5 h 5 m
24p 24M(FX)/25p 24M(FX)	9 m	6 h
24p 17M(FH)/25p 17M(FH)	10 m	8 h 15 m
1920×1080 60p 28M/ 1920×1080 50p 28M	8 m	5 h 20 m
1920×1080 30p 16M/ 1920×1080 25p 16M	10 m	8 h 25 m
1280×720 30p 6M/ 1280×720 25p 6M	30 m	22 h

* Csak az 1080 60i-kompatibilis modellek esetében.

- Folyamatos felvételt egyszerre körülbelül 29 percig készíthet (a termék műszaki adatai korlátozzák). MP4 (28M) formátumú mozgóképek esetében a maximális folyamatos felvételi idő körülbelül 20 perc (a 4 GB fájlméret korlátozza).
- A mozgóképek lehetséges felvételi ideje változó, mert a fényképezőgép VBR (Variable Bit-Rate; változó bitsebességű) formátumot használ, ami a képminőséget automatikusan a felvett jelenethez igazítja. Gyorsan mozgó tárgy esetén a kép részletesebb lesz, de a maximális felvételi idő rövidebb, mert több memória kell a felvételhez.
A felvételi idő változhat a fényképezés körülményei, a tárgy és a képminőség/méret beállításainak függvényében is.

A fényképezőgép használatával kapcsolatos megjegyzések

A fényképezőgép funkciói

- Ez az útmutató a GPS funkcióval kompatibilis/inkompatibilis eszközök, az 1080 60i-kompatibilis eszközök és az 1080 50i-kompatibilis eszközök funkcióit ismerteti.
 - Fényképezőgépe modellneve alapján meg tudja állapítani, hogy a készülék rendelkezik-e GPS funkcióval.
GPS-kompatibilis: DSC-HX90V
GPS-inkompatibilis: DSC-HX90, DSC-HX80, DSC-WX500
 - Ha ellenőrizni szeretné, hogy a fényképezőgép 1080 60i-kompatibilis vagy 1080 50i-kompatibilis eszköz-e, keresse a következő jeleket a fényképezőgép alján.
1080 60i-kompatibilis eszköz: 60i
1080 50i-kompatibilis eszköz: 50i
- A fényképezőgép kompatibilis az 1080 60p vagy 50p formátumú mozgóképekkel. A váltott soros módot használó normál felvételi üzemmódokkal ellentétben ez a fényképezőgép progresszív módú. Ez növeli a felbontást, és folyamatosabb, valóságosabb képet eredményez. Az 1080 60p/1080 50p formátumban rögzített mozgóképek csak 1080 60p/1080 50p formátumot támogató eszközökön játszhatók le.
- Repülőgépen állítsa a [Repülési mód] beállítást [Be] értékre.

A GPS-kompatibilis eszközökről (csak a DSC-HX90V esetében)

- A GPS-t csak a használat helye szerinti országra vagy régióra vonatkozó előírásoknak megfelelően használja.
- Ha nem akarja rögzíteni a helyre vonatkozó információkat, akkor módosítsa a [GPS be/ki] beállítást [Ki] értékre.

Használat és gondozás

Bánjon óvatosan a készülékkel: ne szerelje szét, ne alakítsa át, és ne tegye ki túlzott fizikai igénybevételnek (pl. ütögetés, leejtés, rálépés). Különösen ügyeljen az objektív kezelésekor.

A felvétellel/lejátszással kapcsolatos megjegyzések

- A felvétel megkezdése előtt próbafelvétellel ellenőrizze a fényképezőgép hibátlan működését.
- A fényképezőgép nem porálló, nem cseppálló és nem vízálló.
- Ne fordítsa a fényképezőgépet a nap vagy más fényes fényforrás felé. Ez a fényképezőgép hibás működését okozhatja.
- Ha pára csapódik le rá, a fényképezőgép használata előtt távolítsa el azt.
- Ne rázza vagy ütögesse a fényképezőgépet. Ez meghibásodást okozhat, és előfordulhat, hogy nem tud képeket rögzíteni. Ezenkívül az adathordozó használhatatlanná válhat, vagy a képadatok sérülhetnek.

Ne használja/tárolja a fényképezőgépet az alábbi helyeken

- Különösen meleg, hideg vagy párás helyen
Például napon parkoló autóban a fényképezőgép burkolata deformálódhat, és ez hibás működéshez vezethet.
- Tárolás közvetlen napsugárzásnak kitéve vagy fűtőttest közelében
A fényképezőgép burkolata elszíneződhet vagy deformálódhat, és ez hibás működéshez vezethet.
- Erős rázkódásnak kitett helyen
- Erős rádióhullámokat gerjesztő, sugárzást kibocsátó vagy erősen mágneses helyek közelében. Ellenkező esetben a fényképezőgép nem rögzíti és nem játssza le hibátlanul a fényképeket.
- Homokos vagy poros helyen
Ügyeljen arra, nehogy homok vagy por kerüljön a fényképezőgépbe. Ez a fényképezőgép hibás működését okozhatja, ami néhány esetben nem javítható.

A hordozásról

- Ne üljön le székre vagy más helyre a nadrágjának vagy szoknyájának hátsó zsebében lévő fényképezőgéppel, mivel ez a fényképezőgép hibás működését vagy károsodását okozhatja.

ZEISS lencse

A fényképezőgép ZEISS lencsével rendelkezik, mely éles képek kiváló kontrasztú visszaadására alkalmas. A fényképezőgép lencséje a németországi ZEISS minőségi szabványok szerint, a ZEISS által hitelesített minőségbiztosítási rendszer felügyeletével készült.

Megjegyzések a képernyővel, az elektronikus keresővel (csak a DSC-HX90V/HX90/HX80 esetében) és az objektívvel kapcsolatban

- A képernyő és az elektronikus kereső rendkívül nagy pontosságú gyártástechnológiával készült, így a képpontok legalább 99,99%-a ténylegesen működőképes. Ennek ellenére néhány apró fekete és/vagy fényes (fehér, piros, kék vagy zöld színű) pont jelenhet meg a képernyőn és az elektronikus keresőben. Ezek a pontok a gyártási folyamat velejárói, és nem befolyásolják a felvétel minőségét.
- Ne tartsa a fényképezőgépet a képernyőnél vagy a keresőnél fogva!
- Vigyázzon, hogy az ujjá vagy más tárgyak ne akadjanak a működő objektívbe.
- Vigyázzon, hogy a kereső lenyomásakor ne legyen útban az ujjá.
- A keresőt nem szabad erővel lenyomni, amikor ki van húzva a szemkagyló.
- Ha víz, por vagy homok kerül a kereső egységbe, az üzemzavart okozhat.

Megjegyzések a keresővel történő fényképezéssel kapcsolatban (csak a DSC-HX90V/HX90/HX80 esetében)

A fényképezőgép nagy felbontású és kontrasztú szerves elektrolumineszcens keresővel van ellátva. A fényképezőgép keresője kényelmes betekintést biztosít, különféle elemei összehangoltan működnek.

- A kereső sarkai közelében a kép enyhén torzulhat. Ez nem utal hibás működésre. Ha a teljes kompozíció minden részletét ellenőrizni szeretné, ehhez használhatja a képernyőt is.
- Ha a keresőbe tekintve pásztáz a fényképezőgéppel, vagy körbenéz, a kereső képe torzulhat vagy elszíneződhet. Ez a jelenség az objektív és a megjelenítő eszköz tulajdonságai miatt tapasztalható, és nem jelent hibás működést. Fényképezéskor ajánlatos a keresőben középre nézni.

Megjegyzések a vakuval kapcsolatban

- Ne emelje meg a fényképezőgépet a vakunál fogva, és vigyázzon, hogy ne érje a vakut nagyobb erőbehatás.
- Ha víz, por vagy homok kerül a felnyitott vakuba, az üzemzavart okozhat.
- Vigyázzon, hogy a vaku lenyomásakor ne legyen útban az ujjá.

Sony kiegészítők

Csak eredeti, Sony márkájú kiegészítőket használjon, különben meghibásodhat a készülék. Előfordulhat, hogy bizonyos országokban vagy régiókban nem forgalmaznak Sony márkájú kiegészítőket.

A fényképezőgép hőmérsékletéről

A folyamatos használat következtében a fényképezőgép és az akkumulátor felmelegedhet. Ez azonban nem jelent hibás működést.

A túlmelegedés elleni védelemről

A fényképezőgép és az akkumulátor hőmérsékletétől függően előfordulhat, hogy nem tud mozgóképeket készíteni, vagy a fényképezőgép a saját védelme érdekében automatikusan kikapcsol.

Egy üzenet jelenik meg a képernyőn, mielőtt a gép kikapcsol, vagy amikor már nem tud több mozgóképet készíteni. Ilyenkor hagyja a fényképezőgépet kikapcsolva, és várjon, amíg a fényképezőgép és az akkumulátor hőmérséklete lecsökken. Ha anélkül kapcsolja be a fényképezőgépet, hogy az akkumulátor és maga a készülék kellőképpen lehűlt volna, akkor előfordulhat, hogy a fényképezőgép automatikusan újra kikapcsol, vagy nem tud mozgóképeket készíteni.

Az akkumulátor feltöltéséről

- Hosszabb ideje nem használt akkumulátor feltöltésekor előfordulhat, hogy az akkumulátort nem lehet a megfelelő kapacitására feltölteni. Ez a jelenség az akkumulátor tulajdonságai miatt tapasztalható. Töltse fel újra az akkumulátort.
- Az akkumulátorok károsodhatnak, ha több mint egy évig nem használják őket.

Szerzői jogokra vonatkozó figyelmeztetés

Televíziós műsorok, filmek, videoszalagok és egyéb anyagok szerzői jog által védettek lehetnek. Ilyen anyagok engedély nélküli felvétele a vonatkozó jogszabályokba ütközhet.

A felvételek sérüléséért, illetve a felvételi hibákért nem vállalunk felelősséget

A Sony nem vállal garanciát abban az esetben, ha a felvétel, illetve a rögzített képek vagy audioadatok lejátszásának elmaradása a készülék vagy az adathordozó stb. hibájából következik be. Javasoljuk, hogy a fontos adatokról készítsen biztonsági másolatot.

A fényképezőgép felületének tisztítása

A fényképezőgép burkolatát puha, vízzel enyhén benedvesített ruhadarabbal tisztítsa, majd törölje meg egy száraz ruhadarabbal. Hogy megelőzze a külső felület vagy burkolat károsodását:

- Ne tegye ki a fényképezőgépet vegyszerek, pl. hígító, benzin, alkohol, eldobható törölkendő, rovarriasztó, napolaj vagy rovarölő szer hatásának.

A képernyő karbantartása

- A képernyőn maradó kézkrém vagy testápoló feloldhatja annak bevonatát. Ha a képernyőre kerül, azonnal törölje le.
- A papírtörölővel vagy egyéb anyagokkal való erős dörzsölés károsíthatja a bevonatot.
- Ha a képernyő ujjenyomatossá vagy szennyezetté válik, akkor a szennyeződést óvatosan el kell távolítani, és a képernyőt puha ruhával tisztára kell törölni.

Megjegyzések a vezeték nélküli LAN funkcióval kapcsolatban

Semmilyen felelősséget nem vállalunk a fényképezőgéphez való jogosulatlan hozzáférésből, a fényképezőgép jogosulatlan használatából, a célhelyek fényképezőgépben való betöltéséből, illetve az elvesztésből vagy lopásból eredő károkért.

Megjegyzések a vezeték nélküli LAN funkcióval kapcsolatos készülékek biztonságával kapcsolatban

- A hackerek és rosszhiszékvű harmadik felek támadásai és egyéb kockázatok megelőzése érdekében ügyeljen rá, hogy csak biztonságos vezeték nélküli LAN-t használjon.
- Vezeték nélküli LAN használata esetén fontos a biztonsági beállítások megadása.
- Ha vezeték nélküli LAN használata esetén a biztonsági óvintézkedések hiánya vagy kényeszerű körülmények miatt jelentkezik biztonsági probléma, a Sony nem vállalja a keletkező veszteségekért és károkért.

Fényképezőgép

[Rendszer]

Képpalkotó eszköz: 7,82 mm
(1/2,3 típus) Exmor R™ CMOS
szenzor

A fényképezőgép hasznos
képpontjainak száma:
Kb. 18,2 Megapixel

A fényképezőgép összes
képpontjának száma:
Kb. 21,1 Megapixel

Lencse: ZEISS Vario-Sonnar T*
30× zoomos objektív
f = 4,1 mm – 123 mm (24 mm –
720 mm (35 mm-es filmnek
megfelelő))

F3,5 (W) – F6,4 (T)

Mozgóképek készítése közben
(16:9): 26,5 mm – 795 mm*¹

Mozgóképek készítése közben
(4:3): 32,5 mm – 975 mm*¹

*¹ Ha a [H/HS] SteadyShot
beállítása [Normál]

SteadyShot: optikai

Fájlformátum (fényképek): JPEG-
(DCF, Exif, MPF Baseline)
kompatibilis, DPOF-
kompatibilis

Fájlformátum (mozgóképek):

XAVC S formátum (XAVC S
formátummal kompatibilis):

Videó: MPEG-4 AVC/H.264

Audió: LPCM 2-csat (48 kHz
16 bit)

AVCHD formátum (Az
AVCHD Ver. 2.0 formátumával
kompatibilis):

Videó: MPEG-4 AVC/H.264

Audió: Dolby Digital 2-csat,
Dolby Digital Stereo Creator
funkcióval

• Készült a Dolby Laboratories
licence alapján.

Mozgóképek (MP4 formátum):

Videó: MPEG-4 AVC/H.264

Audió: MPEG-4 AAC-LC 2-
csat

Adathordozó: Memory Stick PRO
Duo, Memory Stick Micro, SD
kártyák, microSD
memóriakártyák

Vaku: Vakutartomány (ISO-
érzékenység (Ajánlott
expozíciós index) automatikus
beállításánál):

Kb. 0,3 m – 5,4 m (W)/

Kb. 2,5 m – 3,0 m (T)

[Bemeneti/kimeneti csatlakozók]

HDMI-csatlakozó:

HDMI micro aljzat

Multi-/micro-USB csatlakozó*:

USB-kommunikáció

USB-kommunikáció:

Hi-Speed USB (USB 2.0)

* Támogatja a Micro-USB-kompatibilis eszközöket.

[Kereső] (csak a DSC-HX90V/HX90/HX80 esetében)

Típus: Elektronikus kereső (szerves elektrolumineszcens)

Összes képpont száma:

638 400 képpont

A kereső lefedettsége: 100%

Nagyítás: Kb. 0,50 × (35 mm-es

formátummal egyenértékű)

50 mm-es objektívvel

végtelemnél, -1 m^{-1}

Szempont: Kb. 20 mm a keresőtől,

19,2 mm a szemkagylókerettől

-1 m^{-1} esetén

* Dioptriaállítás:

$-4,0\text{ m}^{-1}$ és $+3,0\text{ m}^{-1}$ között

[Képernyő]

LCD képernyő:

7,5 cm (3,0-s típus) TFT

meghajtó

Összes képpont száma:

921 600 képpont

[Tápellátás, általános]

Áramellátás: Újratölthető

akkumulátoregység, 3,6 V

AC adapter, 5 V

Teljesítményfelvétel:

DSC-HX90V/HX90/HX80:

Kb. 1,4 W (felvétel képernyővel)

Kb. 1,5 W (felvétel keresővel)

DSC-WX500:

Kb. 1,4 W (felvételtkor)

Üzemi hőmérséklet: 0 °C – 40 °C

Tárolási hőmérséklet:

-20 °C – $+60\text{ °C}$

Méreték (CIPA-kompatibilis)

(körülbelül):

DSC-HX90V/HX90/HX80:

102,0 mm × 58,1 mm × 35,5 mm

(Szé/Ma/Mé)

DSC-WX500:

101,6 mm × 58,1 mm × 35,5 mm

(Szé/Ma/Mé)

Tömeg (CIPA-kompatibilis)

(körülbelül):

DSC-HX90V/HX90/HX80:

245 g (NP-BX1

akkumulátoregységgel, Memory

Stick PRO Duo kártyával)

DSC-WX500:

236 g (NP-BX1

akkumulátoregységgel, Memory

Stick PRO Duo kártyával)

Mikrofon: Sztereo

Hangszóró: Monó

Exif Print: Kompatibilis

PRINT Image Matching III:

Kompatibilis

HU

[Vezeték nélküli LAN]

Támogatott szabvány:

IEEE 802.11 b/g/n

Frekvencia: 2,4 GHz

Támogatott biztonsági protokollok:

WEP/WPA-PSK/WPA2-PSK

Konfigurációs mód: WPS (Wi-Fi Protected Setup) / kézi

Hozzáférési mód:

Infrastruktúra mód

NFC: NFC Forum Type 3 Tag kompatibilis

DSC-HX90V Model No. WW247506

DSC-HX90 Model No. WW408340

DSC-HX80

DSC-WX500 Model No. WW220188

Újratölthető akkumulátoregység NP-BX1

Áramforrás típusa:

Lítium-ion akkumulátor

Maximális feszültség:

4,2 V egyenáram

Névleges feszültség:

3,6 V egyenáram

Maximális töltőfeszültség:



4,2 V egyenáram

Maximális töltőáram: 1,89 A

Tárkapacitás: Jellemzően 4,5 Wh
(1 240 mAh)

A formavilág és a műszaki adatok előzetes bejelentés nélkül változhatnak.

Védjegyek

- A Memory Stick és a  az Sony Corporation védjegye vagy bejegyzett védjegye.
- Az XAVC S és az  a Sony Corporation bejegyzett védjegye.
- Az „AVCHD Progressive” és az „AVCHD Progressive” logó a Panasonic Corporation és a Sony Corporation védjegye.
- A Dolby és a dupla D szimbólum a Dolby Laboratories védjegye.
- A HDMI, a HDMI High-Definition Multimedia Interface és a HDMI logó a HDMI Licensing LLC védjegye vagy bejegyzett védjegye az Egyesült Államokban és más országokban.
- A Windows a Microsoft Corporation bejegyzett védjegye az Egyesült Államokban és/vagy más országokban.
- A Mac az Apple Inc. bejegyzett védjegye az Egyesült Államokban és más országokban.
- Az iPhone és az iPad az Apple Inc. bejegyzett védjegye az Egyesült Államokban és más országokban.
- Az SDXC logó az SD-3C, LLC védjegye.
- Az Android és a Google Play a Google Inc. védjegye.
- A Wi-Fi, a Wi-Fi logó, a Wi-Fi PROTECTED SET-UP a Wi-Fi Alliance bejegyzett védjegye.
- Az N-jel az NFC Forum, Inc. védjegye vagy bejegyzett védjegye az Egyesült Államokban és más országokban.
- A DLNA és a DLNA CERTIFIED a Digital Living Network Alliance védjegye.
- A Facebook és a „f” logó a Facebook, Inc. védjegye vagy bejegyzett védjegye.
- A YouTube és a YouTube logó a Google Inc. védjegye vagy bejegyzett védjegye.
- Az Eye-Fi az Eye-Fi, Inc. védjegye.
- Az útmutatóban előforduló egyéb rendszer- és terméknevek azok fejlesztőinek vagy gyártóinak védjegyei vagy bejegyzett védjegyei. Ugyanakkor előfordulhat, hogy a TM és az [®] szimbólum nem minden esetben jelenik meg ebben az útmutatóban.

HU



Az e termékkel kapcsolatos további információk és a gyakran feltett kérdésekre adott válaszok a Vevőszolgálat honlapján olvashatók.

<http://www.sony.net/>

Bližšie oboznámenie sa s fotoaparátom („Príručka pomoci“)



„Príručka pomoci“ je on-line návod. Môžete si prečítať „Príručka pomoci“ v počítači alebo smartfóne. Nájdete v ňom podrobné pokyny týkajúce sa mnohých funkcií fotoaparátu.

Adresa webovej stránky:

http://rd1.sony.net/help/dsc/1515/h_zz/



Zobrazenie návodu

Tento fotoaparát je vybavený vstavaným návodom.





In-Camera Guide

Fotoaparát zobrazuje vysvetlivky položiek MENU/Fn (Funkcia) a hodnoty nastavení.





- ① Stlačte tlačidlo MENU alebo tlačidlo Fn (Funkcia).
- ② Zvoľte požadovanú položku a potom stlačte tlačidlo ?/ (In-Camera Guide/Vymazať).

Tip na snímání

Fotoaparát zobrazuje tipy na snímání pre zvolený režim snímání.

- ① Stlačte tlačidlo  (In-Camera Guide/Vymazať) v režime snímání.
- ② Zvoľte požadovaný tip na snímání a potom stlačte  na ovládacom koliesku.

Zobrazí sa tip na snímání.

- Môžete sa pohybovať po displeji pomocou / a meniť tipy na snímání pomocou /.

VÝSTRAHA

Aby ste znížili riziko vzniku požiaru alebo úrazu elektrickým prúdom, nevystavujte zariadenie dažďu ani vlhkosti.

DÔLEŽITÉ BEZPEČNOSTNÉ POKYNY – USCHOVAJTE TIETO POKYNY NEBEZPEČENSTVO

**TIETO POKYNY DÔSLEDNE DODRŽUJTE, ABY
SA ZABRÁNILO NEBEZPEČENSTVU POŽIARU
ALEBO ÚRAZU ELEKTRICKÝM PRÚDOM**

SK

POZOR

! Batéria

Pri nesprávnom zaobchádzaní s batériou môže vybuchnúť, spôsobiť požiar alebo i chemické popáleniny. Dodržiavajte nasledovné opatrenia.

- Batériu nerozoberajte.
- Batériu nedeformujte ani nevystavujte nárazom či silovému pôsobeniu, ako napríklad úderom, pádom alebo pošliapaniu.
- Batériu neskratujte a nedovoľte, aby sa kovové objekty dostali do styku s kontaktmi.
- Nevystavujte batériu vysokým teplotám nad 60 °C, ako napríklad na priamom slnečnom svetle alebo v aute zaparkovanom na slnku.
- Batériu nespájajte ani neodhadzujte do ohňa.
- Nemanipulujte s poškodenými alebo tečúcimi lítium-iónovými batériami.
- Batériu nabíjajte pomocou pravej nabíjačky batérií od spoločnosti Sony alebo pomocou zariadenia na nabíjanie batérií.
- Batérie uchovávajte mimo dosahu malých detí.
- Batérie uchovávajte suché.

- Na výmenu používajte iba rovnaký alebo ekvivalentný typ batérie odporúčaný spoločnosťou Sony.
- Použité batérie likvidujte promptne podľa pokynov.

| Sieťový adaptér

Pri použití sieťového adaptéra použite najbližšiu sieťovú napájaciu zásuvku. Ak sa počas používania zariadenia vyskytne akákoľvek porucha činnosti, okamžite odpojte sieťový adaptér od sieťovej napájacej zásuvky.

| Poznámka

Ak statická elektrina alebo elektromagnetické pole spôsobia prerušenie prenosu údajov (zlyhanie), reštartujte aplikáciu alebo odpojte a znovu pripojte komunikačný kábel (kábel USB atď.).

Tento výrobok sa vyskúšal a zistilo sa, že vyhovuje obmedzeniam stanoveným v smernici o elektromagnetickej kompatibilite pri používaní spojovacích káblov kratších ako 3 metre.

Elektromagnetické pole pri určitých frekvenciách môže na tomto zariadení ovplyvniť kvalitu obrazu a zvuku.

Informácie pre európskych spotrebiteľov

| Poznámka pre zákazníkov v krajinách podliehajúcich smerniciam EÚ

Výrobca: Sony Corporation, 1-7-1 Konan Minato-ku, Tokyo, 108-0075 Japonsko
Zhoda podľa legislatívy EÚ: Sony Belgium, bijkantor van Sony Europe Limited,
Da Vincilaan 7-D1, 1935 Zaventem, Belgicko



Sony Corporation týmto vyhlasuje, že toto zariadenie spĺňa základné požiadavky a všetky príslušné ustanovenia Smernice 1999/5/ES. Podrobnosti získate na nasledovnej webovej adrese:

<http://www.compliance.sony.de/>

I Zneškodňovanie použitých batérií, elektrických a elektronických prístrojov (platí v Európskej únii a ostatných európskych krajinách so zavedeným separovaným zberom)



Tento symbol na výrobku, batérii alebo obale znamená, že výrobok a batéria nemôže byť spracovaná s domovým odpadom. Na niektorých batériách môže byť tento symbol použitý v kombinácii s chemickými značkami. Chemické značky ortute (Hg) alebo olova (Pb) sú pridané, ak batéria obsahuje viac ako 0,0005 % ortute alebo 0,004 % olova. Tým, že zaistíte správne zneškodnenie týchto výrobkov a batérií, pomôžete zabrániť

potenciálne negatívnemu vplyvu na životné prostredie a ľudské zdravie, ktorý by v opačnom prípade mohol byť spôsobený pri nesprávnom nakladaní. Recyklácia materiálov pomáha uchovávať prírodné zdroje.

V prípade, že výrobok, ktorý si z dôvodu bezpečnosti, výkonu alebo integrity údajov vyžaduje trvalé pripojenie zabudovanej batérie, túto batériu môže vymeniť iba kvalifikovaný personál. Aby ste zaručili, že batéria bude správne spracovaná, odovzdajte tento výrobok na konci jeho životnosti na vhodnom zbernom mieste na recykláciu elektrických a elektronických zariadení.

V prípade všetkých ostatných batérií, postupujte podľa časti, ako vybrať bezpečne batériu z výrobku. Odovzdajte batériu na vhodnom zbernom mieste na recykláciu použitých batérií.

Ak chcete získať podrobnejšie informácie o recyklácii tohto výrobku alebo batérie, kontaktuje váš miestny alebo obecný úrad, miestnu službu pre zber domového odpadu alebo predajňu, kde ste výrobok zakúpili.

SK

Kontrola dodaného príslušenstva

Číslo v zátvorkách uvádza počet kusov.

- Fotoaparát (1)
 - Nabíjateľný akumulátor NP-BX1 (1)
 - Mikro USB kábel (1)
 - Sieťový adaptér (1)
 - Sieťový napájací kábel (dodávaný v niektorých krajinách/regiónoch) (1)
 - Remienok na zápästie (1)
 - Návod na používanie (táto príručka) (1)
 - Wi-Fi Connection/One-touch (NFC) Guide (1)
- Tento sprievodca poskytuje vysvetlenie funkcií, ktoré vyžadujú pripojenie Wi-Fi.

Ďalšie podrobnosti o funkciách Wi-Fi/funkciách Jedným dotyk (NFC) nájdete v časti „Wi-Fi Connection/One-touch (NFC) Guide“ (je súčasťou dodávky) alebo v „Príručka pomoci“ (str. 2).

Nastavenie jazyka

Ak je to potrebné, pred použitím fotoaparátu zmeňte jazyk displeja (str. 19).

Informácie o obrázkoch

Obrázky použité v tejto príručke sa týkajú DSC-HX90V, pokiaľ nie je uvedené inak.

Popis jednotlivých částí

DSC-HX90V/HX90/HX80

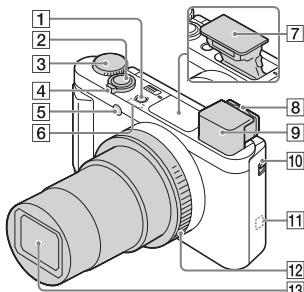

1 Tlačidlo ON/OFF (Napájanie)

2 Spúšť

3 Otočný prepínač režimov
i (Intelligent Auto)/
i+ (Superior Auto)/
P (Program Auto)/
A (Aperture Priority)/
S (Shutter Priority)/
M (Manual Exposure)/
MR (Memory recall)/
Movie (Movie)/**i** (iSweep
Panorama)/**SCN** (Scene
Selection)

4 Na snímkanie:
Ovládač W/T (Zoom)
Na zobrazenie: Ovládač
Mini (Miniatúrne náhľady)/
Ovládač zväčšenia počas
zobrazenia

5 Kontrolka samospúšte/
Prisvetlenie

6 Prijímač GPS (vstavaný, len
DSC-HX90V)

7 Blesk

- Nezakrývajte blesk prstom.

- Pri použití blesku posuňte spínač  (Vysunutie blesku). Ak blesk nepoužívate, potlačte ho nadol manuálne.

8 Ovládač nastavenia dioptrickej korekcie

9 Hľadáčik

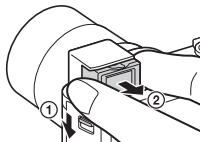

- Pri použití hľadáčika posuňte spínač vysunutia hľadáčika nadol (1) a potom vytiahnite okulár z hľadáčika tak, aby zacvakol (2).
- Keď sa pozriete do hľadáčika, aktivuje sa režim hľadáčika, a keď oddialíte tvár od hľadáčika, režim zobrazenia sa vráti do režimu monitora.

10 Spínač vysunutia hľadáčika

11 **N** (Značka N)

- Dotknite sa tejto značky pri pripájaní fotoaparátu k smartfónu vybavenému funkciou NFC.
- NFC (Near Field Communication) je medzinárodný štandard technológie bezdrôtovej komunikácie s krátkym dosahom.

12 Ovládací krúžok (len
DSC-HX90V/HX90)

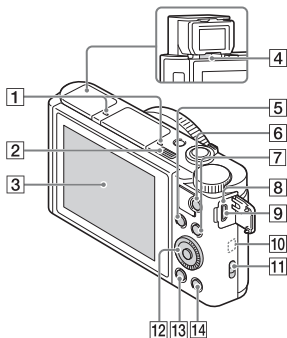

13 Objektív

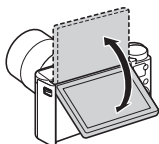

- 1** Mikrofón
- 2** Spínač ⚡ (Vysunutie blesku)
- 3** Monitor
 - Monitor môžete nastaviť do ľahko sledovateľného uhla a snímať zábery z pohľadu alebo snímať autoportrét pri súčasnom sledovaní monitora.



- 4** Snímač priblíženia oka
- 5** Na snímánie:
Tlačidlo Fn (Funkcia)
Na zobrazenie: Tlačidlo  (Send to Smartphone)
- 6** Tlačidlo MOVIE (Videozáznam)
- 7** Tlačidlo MENU
- 8** Kontrolka nabíjania
- 9** Multi/Micro USB koncovka
 - Podporuje zariadenie kompatibilné s micro USB.

- 10** Anténa Wi-Fi (vstavaná)
- 11** Háčik pre remienok
- 12** Ovládacie koliesko
- 13** Tlačidlo  (Prehrávanie)
- 14** Tlačidlo  (In-Camera Guide/Vymazať)

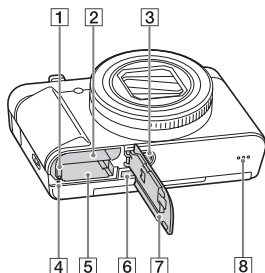

- 1** Poistný prvok akumulátora
- 2** Slot na vloženie akumulátora
- 3** Otvor na upevnenie statívu
 - Použite statív so skrutkou kratšou ako 5,5 mm. Inak fotoaparát nebude možné bezpečne upevniť a mohol by sa poškodiť.
- 4** Kontrolka prístupu
- 5** Slot na pamäťovú kartu
- 6** Mikrokonektor HDMI
- 7** Kryt priestoru pre akumulátor/pamäťovú kartu
- 8** Reprodukotor

DSC-WX500

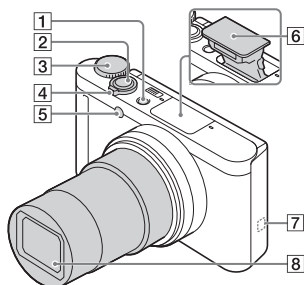

1 Tlačidlo ON/OFF (Napájanie)

2 Spúšť

3 Otočný prepínač režimov
iA (Intelligent Auto)/
iA+ (Superior Auto)/
P (Program Auto)/
A (Aperture Priority)/
S (Shutter Priority)/
M (Manual Exposure)/
MR (Memory recall)/
MV (Movie); **iS** (iSweep
Panorama)/**SCN** (Scene
Selection)

4 Na snímánie:
Ovládač W/T (Zoom)
Na zobrazenie: Ovládač
1/4 (Miniatúrne náhľady)/
Ovládač zväčšenia počas
zobrazenia

5 Kontrolka samospúšte/
Prisvetlenie

6 Blesk

- Nezakrývajte blesk prstom.
- Pri použití blesku posuňte spínač **⚡** (Vysunutie blesku). Ak blesk nepoužívate, potlačte ho nadol manuálne.

7 **N** (Značka N)

- Dotknite sa tejto značky pri pripájaní fotoaparátu k smartfónu vybavenému funkciou NFC.
- NFC (Near Field Communication) je medzinárodný štandard technológie bezdrôtovej komunikácie s krátkym dosahom.

8 Objektív

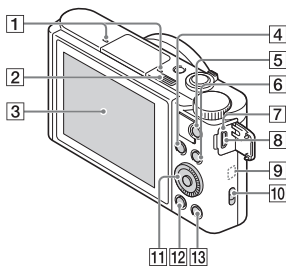

1 Mikrofón

2 Spínač **⚡** (Vysunutie blesku)

3 Monitor

- Monitor môžete nastaviť do ľahko sledovateľného uhla a snímať zábery z pohľadu alebo snímať autoportrét pri súčasnom sledovaní monitora.

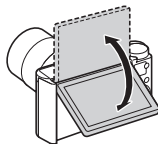

SK

- 4** Na snímanie:
Tlačidlo Fn (Funkcia)
Na zobrazenie: Tlačidlo
 (Send to Smartphone)
- 5** Tlačidlo MOVIE
(Videozáznam)
- 6** Tlačidlo MENU
- 7** Kontrolka nabíjania
- 8** Multi/Micro USB koncovka
 - Podporuje zariadenie kompatibilné s micro USB.
- 9** Anténa Wi-Fi (vstavaná)
- 10** Háčik pre remienok
- 11** Ovládacie koliesko
- 12** Tlačidlo  (Prehrávanie)
- 13** Tlačidlo  (In-Camera Guide/Vymazať)

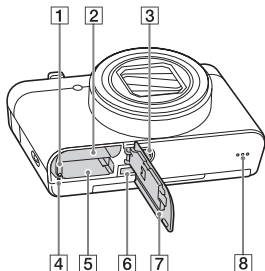

- 1** Poistný prvok akumulátora
- 2** Slot na vloženie akumulátora
- 3** Otvor na upevnenie statívu
 - Použite statív so skrutkou kratšou ako 5,5 mm. Inak fotoaparát nebude možné bezpečne upevniť a mohol by sa poškodiť.
- 4** Kontrolka prístupu
- 5** Slot na pamäťovú kartu
- 6** Mikrokonektor HDMI
- 7** Kryt priestoru pre akumulátor/pamäťovú kartu
- 8** Reprodukotor

Vloženie akumulátora

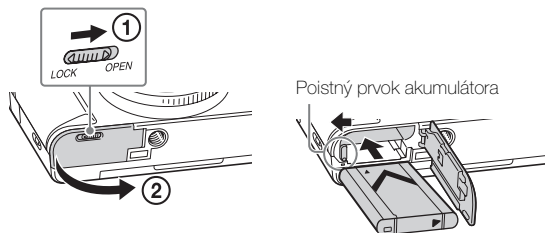

1 Otvorte kryt.

2 Vložte akumulátor.

- Pri potlačení poistného prvku akumulátora vložte akumulátor tak, ako je to znázornené. Uistite sa, že sa poistný prvok akumulátora po vložení akumulátora zaistil.
- Zatvorenie krytu pri nesprávne vloženom akumulátore môže spôsobiť poškodenie fotoaparátu.

SK

Nabítenie akumulátora

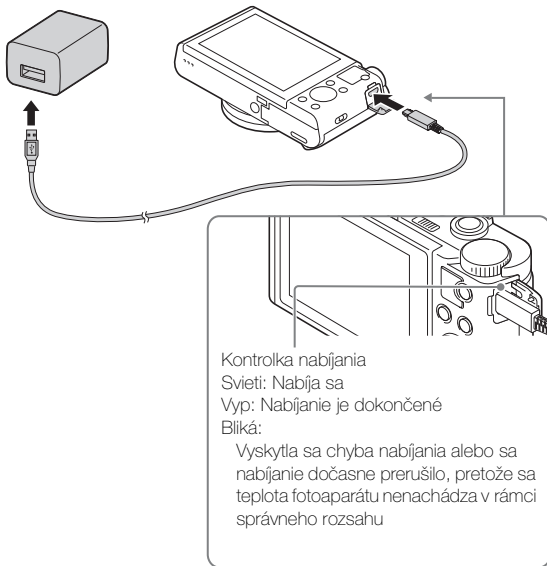

1 Pripojte fotoaparát k sieťovému adaptéru (je súčasťou dodávky) pomocou mikro USB kábla (je súčasťou dodávky).

2 Pripojte sieťový adaptér k elektrickej zásuvke.

Kontrolka nabíjania sa rozsvieti oranžovou farbou a spustí sa nabíjanie.

- Pri nabíjaní akumulátora vypnite fotoaparát.
- Akumulátor je možné nabíjať aj pri jeho čiastočnom nabití.
- Keď bliká kontrolka nabíjania a nabíjanie nie je dokončené, vyberte akumulátor a znova ho vložte.
- V niektorých krajinách/regiónoch je potrebné pripojiť sieťový napájací kábel k sieťovému adaptéru a potom pripojiť sieťový adaptér k elektrickej zásuvke.

Poznámky

- Ak kontrolka nabíjania na fotoaparáte bliká, keď je sieťový adaptér pripojený k elektrickej zásuvke, znamená to, že sa nabíjanie dočasne prerušilo, pretože teplota je mimo odporúčaného rozsahu. Keď sa teplota vráti do požadovaného rozsahu, nabíjanie sa obnoví. Akumulátor odporúčame nabíjať pri teplote okolia od 10 °C do 30 °C.
- Akumulátor sa nemusí účinne nabiť, ak je časť s kontaktmi akumulátora znečistená. V takomto prípade jemne poutierajte akýkoľvek prach pomocou mäkkej suchej handričky alebo vatového tampónu, aby bola časť s kontaktmi akumulátora čistá.
- Pripojte sieťový adaptér (je súčasťou dodávky) k najbližšej elektrickej zásuvke. Ak sa počas používania sieťového adaptéra vyskytne porucha, ihneď odpojte zástrčku od elektrickej zásuvky, aby sa odpojil zdroj napájania.
- Keď je nabíjanie dokončené, odpojte sieťový adaptér od elektrickej zásuvky.
- Používajte len originálne akumulátory, mikro USB kábel (je súčasťou dodávky) a sieťový adaptér (je súčasťou dodávky) značky Sony.

■ Čas nabíjania (úplné nabitie)

Nabíjací čas je približne 230 min. pomocou sieťového adaptéra (je súčasťou dodávky). Kontrolka nabíjania sa rozsvieti a potom ihneď zhasne, keď je akumulátor úplne nabitý.

Poznámky

- Vyššie uvedený čas nabíjania platí pri nabíjaní úplne vybitého akumulátora pri teplote 25 °C. Nabíjanie môže trvať dlhšie, a to v závislosti od podmienok používania a okolností.

■ Nabíjanie pomocou pripojenia k počítaču

Akumulátor je možné nabiť pripojením fotoaparátu k počítaču pomocou mikro USB kábla. Pripojte vypnutý fotoaparát k počítaču.

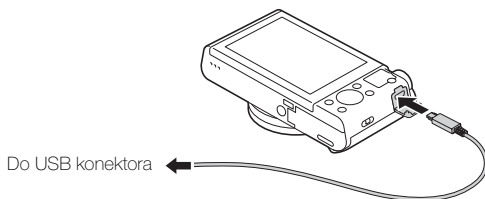

- Ak pripojíte fotoaparát k počítaču, keď je zapnuté napájanie, aj keď sa akumulátor nebude nabíjať, fotoaparát bude napájaný z počítača, čo umožňuje prenos záberov do počítača bez toho, aby ste sa museli obávať, že dôjde k vybitiu akumulátora.

Poznámky

- Ak sa fotoaparát pripojí k prenosnému počítaču, ktorý nie je pripojený k sieťovému napájaniu, úroveň nabitia akumulátora prenosného počítača klesne. Nabíjanie nevykonávajte príliš dlho.
- Počítač nezapínajte/nevypínajte ani nereštartujte a neobnovujte jeho činnosť z kludového režimu, keď je fotoaparát pripojený k počítaču prostredníctvom USB rozhrania. To môže spôsobiť poruchu fotoaparátu. Pred zapnutím/vypnutím alebo reštartovaním počítača či prechodom počítača z kludového do prevádzkového režimu odpojte fotoaparát od počítača.
- Žiadna záruka sa neposkytuje na nabíjanie pomocou počítača vyrobeného na objednávku alebo upraveného počítača.

■ Výdrž akumulátora a počet záberov, ktoré je možné nasnímať a zobraziť

DSC-HX90V/HX90/HX80:

		Výdrž akumulátora	Počet záberov
Snímanie (statické zábery)	Monitor	—	Približne 390 záberov
	Hľadáčik	—	Približne 360 záberov
Bežné snímanie videozáznamu	Monitor	Približne 70 min.	—
	Hľadáčik	Približne 75 min.	—
Nepretržité snímanie videozáznamu	Monitor	Približne 105 min.	—
	Hľadáčik	Približne 115 min.	—
Zobrazenie (statické zábery)		Približne 290 min.	Približne 5800 záberov

SK

DSC-WX500:

		Výdrž akumulátora	Počet záberov
Snímanie (statické zábery)		—	Približne 400 záberov
Bežné snímanie videozáznamu		Približne 75 min.	—
Nepretržité snímanie videozáznamu		Približne 110 min.	—
Zobrazenie (statické zábery)		Približne 330 min.	Približne 6600 záberov

Poznámky

- Vyššie uvedený počet záberov platí pri úplnom nabití akumulátora. Počet záberov môže klesnúť v závislosti od podmienok používania.
- Počet záberov, ktoré je možné zaznamenať, platí pri snímaní za nasledujúcich podmienok:
 - Použitie Memory Stick PRO Duo™ (Mark2) (predáva sa osobitne) od spoločnosti Sony
 - Použitie akumulátora pri teplote okolia 25 °C.
 - [GPS On/Off] je nastavené na [Off] (len DSC-HX90V)
 - [Display Quality] je nastavená na [Standard]

- Počet platný pre „Snímanie (statické zábery)“ vyplýva zo štandardu CIPA, pričom platí pre snímanie za nasledujúcich podmienok: (CIPA: Camera & Imaging Products Association)
 - Funkcia DISP je nastavená na [Display All Info].
 - Snímanie každých 30 sekúnd.
 - Priblíženie sa striedavo prepína medzi polohami W a T.
 - Blesk blyсне pri každom druhom zábere.
 - Napájanie sa vypína a zapína po každom desiatom zábere.
- Počty minút pre snímanie videozáznamu vyplývajú zo štandardu CIPA, pričom platia pre snímanie za nasledujúcich podmienok:
 - [RECORD] Record Setting]: 60i 17M(FH)/50i 17M(FH)
 - Bežné snímanie videozáznamu: Výdrž akumulátora vyplýva z opakovaného spúšťania/zastavovania snímania, približovania, zapínania/ vypínania, atď.
 - Nepretržité snímanie videozáznamu: Výdrž akumulátora vyplýva z nepretržitého snímania, až pokiaľ sa nedosiahne daný limit (29 minút) a potom pokračuje po opätovnom stlačení tlačidla MOVIE. Ostatné funkcie, ako je približovanie, sa nepoužívajú.

Vloženie pamäťovej karty (predáva sa osobitne)

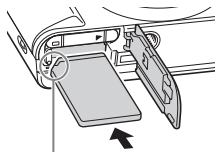
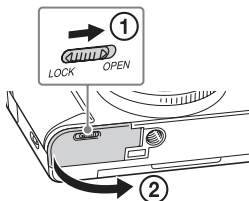

Uistite sa, že zrezaný roh smeruje správne.

1 Otvorte kryt.

2 Vložte pamäťovú kartu.

- Pamäťovú kartu vložte s orientáciou odrezaného rohu podľa obrázka tak, aby zapadla na miesto.

3 Uzavrite kryt.

SK

■ Pamäťové karty, ktoré je možné používať

Pamäťová karta	Na statické zábery	Na videozáznamy		
		MP4	AVCHD	XAVC S
Memory Stick PRO Duo	✓	✓	✓ (len Mark2)	—
Memory Stick PRO-HG Duo™	✓	✓	✓	—
Memory Stick Micro™ (M2)	✓	✓	✓ (len Mark2)	—
Pamäťová karta SD	✓	✓*1	✓*1	—
Pamäťová karta SDHC				
Pamäťová karta SDXC	✓	✓*1	✓*1	✓*2
Pamäťová karta microSD	✓	✓*1	✓*1	—
Pamäťová karta microSDHC				
Pamäťová karta microSDXC	✓	✓*1	✓*1	✓*2

*1 Rýchlostná trieda SD 4: **CLASS 4** alebo vyššia, alebo rýchlostná trieda UHS 1: **U1** alebo vyššia

*2 Pamäťové karty, ktoré spĺňajú všetky nasledujúce podmienky:

- Kapacita 64 GB alebo viac
- Rýchlostná trieda SD 10: **CLASS 10** alebo rýchlostná trieda UHS 1: **U1** alebo vyššia

- Podrobnosti o počte statických záberov a dĺžke videozáznamov, ktoré je možné nasnímať, nájdete uvedené na stranách 34 až 35. Z uvedených tabuliek si môžete vybrať pamäťovú kartu s požadovanou kapacitou.

Poznámky

- Nie pri všetkých pamäťových kartách je zaručená ich správna činnosť. Pri pamäťových kartách vyrobených inými výrobcami ako Sony sa obráťte na výrobcov príslušných výrobkov.
- Pri použití pamäťových kariet Memory Stick Micro alebo microSD s týmto fotoaparátom nezabudnite použiť vhodný adaptér.

■ Vyberanie pamäťovej karty/akumulátora

Pamäťová karta: Jedným potlačením pamäťovej karty vysuňte pamäťovú kartu.

Akumulátor: Posuňte poistný prvok akumulátora. Dávajte pozor, aby vám akumulátor nespadol.

Poznámky

- Nikdy nevyberajte pamäťovú kartu/akumulátor, keď svieti kontrolka prístupu (strana 8, 10). Mohlo by tým dôjsť k poškodeniu údajov na pamäťovej karte.

Nastavenie jazyka a hodín

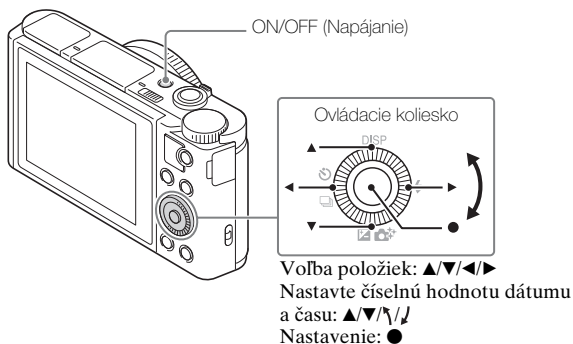

SK

1 Stlačte tlačidlo ON/OFF (Napájanie).

Po prvom zapnutí fotoaparátu sa zobrazí prostredie na nastavenie jazyka.

- Môže trvať určitú dobu, kým sa zapne napájanie a je možné s fotoaparátom pracovať.

2 Zvoľte požadovaný jazyk a potom stlačte ● na ovládacom koliesku.

Zobrazí sa prostredie na nastavenie dátumu a času.

- 3 Skontrolujte, či je na displeji zvolená možnosť [Enter] a potom stlačte ●.
- 4 Zvoľte požadovanú zemepisnú polohu podľa pokynov na displeji a potom stlačte ●.
- 5 Nastavte [Daylight Savings], [Date/Time] a [Date Format] a potom stlačte ●.
 - Pri nastavovaní [Date/Time] je polnoc 12:00 dopoludnia a poľudnie je 12:00 popoludní.
- 6 Skontrolujte, či je zvolená možnosť [Enter] a potom stlačte ●.

Snímanie statických záberov/videozáznamov

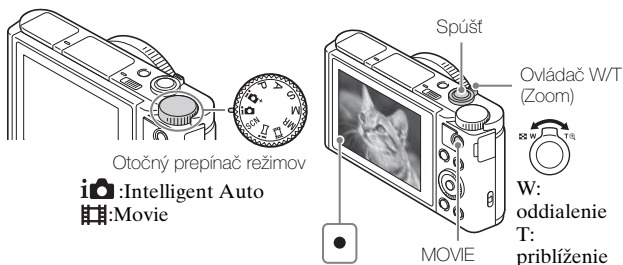

Snímanie statických záberov

- 1 Stlačením tlačidla spúšte do polovice zaostříte.
Keď je záber zaostrený, ozve sa zvuková signalizácia a rozsvieti sa indikátor ●.
- 2 Stlačením tlačidla spúšte úplne nadol nasnímajte záber.

- 1 Stlačením tlačidla MOVIE (Videozáznam) spustíte snímanie.
 - Pomocou ovládača W/T (zoom) zmeňte mieru priblíženia.
 - 2 Opätovným stlačením tlačidla MOVIE zastavte snímanie.
-

Poznámky

- Pri použití funkcie priblíženia počas snímania videozáznamu sa zaznamená zvuk činnosti fotoaparátu. Zvuk z fotoaparátu má tendenciu sa zaznamenať, a to obzvlášť, keď je [Zoom Speed] nastavená na [Fast] a keď je [Zoom Func. on Ring] nastavená na [Quick]. Môže sa zaznamenať aj zvuk činnosti tlačidla MOVIE pri ukončení snímania videozáznamu.
- Rozsah panoramatického snímania sa môže zmenšiť, a to v závislosti od snímaného objektu alebo spôsobu jeho snímania. A preto aj v prípade, že je [360°] nastavené na panoramatické snímanie, nasnímaný záber môže byť menší ako 360 stupňov.
- Jedno nepretržité snímanie videozáznamu je možné približne 29 minút pri východiskových nastaveniach fotoaparátu a teplote okolia približne 25 °C. Keď sa snímanie videozáznamu ukončí, môžete ho znova spustiť opätovným stlačením tlačidla MOVIE. Snímanie sa môže zastaviť, aby sa chránil fotoaparát, a to v závislosti od teploty okolia.

Zobrazenie záberov

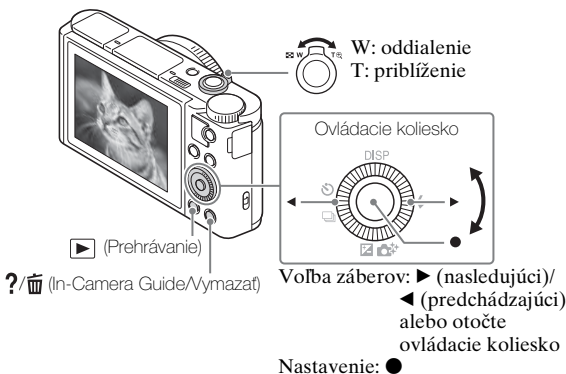

1 Stlačte tlačidlo ▶ (Prehrávanie).

Voľba nasledujúceho/predchádzajúceho záberu

Zvoľte záber stlačením ▶ (nasledujúci)/◀ (predchádzajúci) na ovládacom koliesku alebo otočením ovládacieho kolieska. Stlačením ● v strede ovládacieho kolieska zobrazíte videozáznamy.

Vymazanie záberu

- 1 Stlačte tlačidlo ?/🗑️ (In-Camera Guide/Vymazať).
- 2 Zvoľte [Delete] pomocou ▲ na ovládacom koliesku a potom stlačte ●.

Návrat k snímaniu záberov

Stlačte tlačidlo spúšte do polovice.

Uvedenie ďalších funkcií

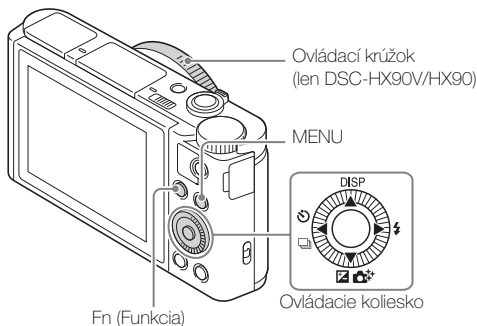

■ Ovládacie koliesko

DISP (Obsah zobrazenia): Umožňuje zmeniť zobrazenie displeja.

☺ / 📷 (Drive Mode): Umožňuje prepínať medzi spôsobmi snímania, ako sú snímame jednotlivých záberov, nepretržité snímame alebo snímame so stupňovaním.

☒ / 📷 (Exposure Comp./Photo Creativity): Umožňuje nastavenie jasnosti záberu./Umožňuje intuitívne ovládanie fotoaparátu a jednoduché snímame kreatívnych záberov.

⚡ (Flash Mode): Umožňuje voľbu režimu blesku pre statické zábery.

■ Tlačidlo Fn (Funkcia)

Umožňuje zaregistrovať 12 funkcií a vyvolať tieto funkcie pri snímaní.







- 1 Stlačte tlačidlo Fn (Funkcia).
- 2 Zvoľte požadovanú funkciu stlačením ▲/▼/◀/▶ na ovládacom koliesku.
- 3 Zvoľte hodnotu nastavenia otočením ovládacieho kolieska alebo ovládacieho krúžku.





■ Ovládací krúžok (len DSC-HX90V/HX90)

Vaše obľúbené funkcie je možné priradiť ovládaciemu krúžku. Pri snímaní sa zavedené nastavenia dajú zmeniť samotným otočením ovládacieho krúžku.

■ Položky ponuky

📷 (Camera Settings)

 Image Size	Voľba veľkosti statických záberov.
 Aspect Ratio	Voľba zobrazovacieho pomeru statických záberov.
 Quality	Nastavenie kvality obrazu statických záberov.
Panorama: Size	Voľba veľkosti panoramatických záberov.
Panorama: Direction	Nastavenie smeru snímania panoramatických záberov.
 File Format	Voľba formátu súboru videozáznamu.
 Record Setting	Voľba veľkosti snímaného obrazového poľa videozáznamu.
Drive Mode	Nastavenie režimu činnosti, ako je, napríklad, nepretržité snímame.
Bracket Settings (len DSC-HX90V/ HX90/HX80)	Nastavenie snímania so samospúšťou v režime stupňovania, poradia snímania pri stupňovaní expozície a stupňovania vyváženia bielej farby.
Flash Mode	Vykonanie nastavení blesku.
Flash Comp. (len DSC-HX90V/ HX90/HX80)	Úprava intenzity záblesku.
Red Eye Reduction	Redukcia efektu červených očí pri použití blesku.
Focus Mode (len DSC-HX90V/ HX90)	Voľba spôsobu zaostrovania.
Focus Area	Voľba oblasti zaostrovania.
 AF Illuminator	Nastavenie osvetlenia pri automatickom zaostrovaní, ktoré poskytuje svetlo pre slabo osvetlenú scénu, aby sa uľahčilo zaostrenie.
Exposure Comp.	Korekcia jasu celého záberu.
ISO	Úprava citlivosti na svetlo.
Metering Mode	Voľba spôsobu merania jasu.
White Balance	Nastavenie farebných tónov záberu.

DRO/Auto HDR (len DSC-HX90V/ HX90/HX80)	Automatická korekcia jasu a kontrastu.
Creative Style (len DSC-HX90V/ HX90/HX80)	Voľba požadovaného spracovania obrazu. Môžete tiež nastaviť kontrast, sýtosť farieb a ostrosť.
Picture Effect	Voľba požadovaného filtra efektu na dosiahnutie pôsobivejšieho a umeleckejšieho vyjadrenia.
Focus Magnifier (len DSC-HX90V/ HX90)	Zväčšenie záberu pred snímaním, aby bolo možné skontrolovať zaostrenie.
 High ISO NR (len DSC-HX90V/ HX90/HX80)	Nastavenie spracovania redukcie šumu pri snímaní s vysokou citlivosťou.
Center Lock-on AF	Nastavenie funkcie sledovania objektu a nepretržitého zaostrovanie pri stlačení stredového tlačidla v prostredí snímania.
Smile/Face Detect.	Voľba rozpoznania tvárí a automatickej úpravy rôznych nastavení. Nastavenie automatického spustenia uzávierky pri rozpoznaní úsmevu.
 Soft Skin Effect	Nastavenie efektu hladkej pokožky a úrovne efektu.
 Auto Obj. Framing	Analyzuje sa scéna pri zachytávaní tvárí, záberoch zblízka, alebo objektoch sledovaných pomocou funkcie Lock-on AF, pričom sa automaticky oreže a uloží ďalšia kópia daného záberu s pôsobivejšou kompozíciou.
Scene Selection	Voľba predvolených nastavení, ktoré zodpovedajú rôznym podmienkam scén.
Movie	Voľba režimu snímania vhodného pre váš objekt alebo efekt.
 SteadyShot	Nastavenie SteadyShot na snímanie videozáznamov.
 Auto Slow Shut.	Nastavenie funkcie, ktorá automaticky nastavuje rýchlosť uzávierky podľa jasu prostredia v režime videozáznamu.

Micref Level	Voľba úrovne mikrofónu počas snímania videozáznamu.
Wind Noise Reduct.	Redukcia šumu vetra počas snímania videozáznamu.
Shooting Tip List	Zobrazenie zoznamu tipov na snímání.
Memory recall	Voľba vopred zaregistrovaného nastavenia, keď je otočný prepínač režimov nastavený na MR (Vyvolanie pamäte).
Memory	Registrácia požadovaných režimov alebo nastavení fotoaparátu.

(Custom Settings)

Zebra	Zobrazenie pruhov na úpravu jasu.
 MF Assist (len DSC-HX90V/ HX90)	Zobrazenie zväčšeného záberu pri manuálnom zaostrovaní.
Focus Magnif. Time (len DSC-HX90V/ HX90)	Nastavenie intervalu zobrazenia zväčšeného záberu.
Grid Line	Nastavenie zobrazenia pomocnej mriežky na uľahčenie vyrovnania podľa štruktúrneho obrysu.
 Marker Display	Nastavenie možnosti zobrazenia ukazovateľa na monitore pri snímání videozáznamov.
 Marker Settings	Nastavenie ukazovateľa zobrazeného na monitore pri snímání videozáznamov.
Auto Review	Nastavenie automatickej kontroly na zobrazenie zachyteného záberu po nasnímaní.
DISP Button	Nastavenie typu informácií, ktoré sa majú zobraziť na monitore alebo v hľadáčku* stlačením DISP na ovládacom koliesku. * Len DSC-HX90V/HX90/HX80
Peaking Level (len DSC-HX90V/ HX90)	Zvýraznenie obrysu rozsahov zaostrenia pomocou špecifickej farby pri manuálnom zaostrovaní.

Peaking Color (len DSC-HX90V/ HX90)	Nastavenie farby, ktorá sa použije pre funkciu zvýraznenia obrysu.
Exposure Set. Guide	Nastavenie sprievodcu zobrazeného pri zmene nastavení expozície v prostredí snímania.
Zoom Speed	Nastavenie rýchlosti činnosti zoomu pri použití ovládača zoomu.
Zoom Setting	Nastavenie možnosti použitia funkcií Clear Image Zoom a Digital Zoom pri použití zoomu.
FINDER/MONITOR (len DSC-HX90V/ HX90/HX80)	Nastavenie spôsobu prepínania medzi hľadáčikom a monitorom.
Release w/o Card	Nastavenie možnosti spustenia uzávierky, keď nie je vložená pamäťová karta.
Self-portrait/ -timer	Nastavenie možnosti použitia samospúšte s 3-sekundovým oneskorením, keď sa displej vyklopí nahor približne o 180 stupňov.
Face Registration	Registrácia alebo zmena osoby, ktorá sa má uprednostniť pri zaostrovaní.
 Write Date	Nastavenie možnosti záznamu dátumu snímania na statický záber.
Function Menu Set.	Prispôbenie funkcií zobrazených pri stlačení tlačidla Fn (Funkcia).
Custom Key Settings	Priradenie požadovanej funkcie tlačidlu a ovládaciemu krúžku.* * Len DSC-HX90V/HX90
Zoom Func. on Ring (len DSC-HX90V/ HX90)	Nastavenie funkcie zoomu ovládacieho krúžku. Keď zvolíte [Quick], poloha zoomu sa bude pohybovať podľa stupňa otočenia ovládacieho krúžku. Keď zvolíte [Step], môžete posúvať polohu zoomu na pevne nastavený krok ohniskovej vzdialenosti.
MOVIE Button	Nastavenie možnosti stálej aktivácie tlačidla MOVIE.

(Wireless)

Send to Smartphone	Prenos záberov na zobrazenie v smartfóne.
Send to Computer	Zálohovanie záberov prenesením do počítača pripojeného k internetu.
View on TV	Môžete zobraziť zábery prostredníctvom TV prijímača vybaveného funkciou pripojenia k internetu.
One-touch(NFC)	Priradenie aplikácie funkcii Jedného dotyku (NFC). Danú aplikáciu je možné vyvolať pri snímaní priložením smartfónu kompatibilného s funkciou NFC k tomuto fotoaparátu.
Airplane Mode	Toto zariadenie sa dá nastaviť tak, aby nevykonávalo bezdrôtovú komunikáciu a funkcie GPS*. * Len DSC-HX90V
WPS Push	Môžete ľahko zaregistrovať prístupový bod vo fotoaparáte stlačením tlačidla WPS.
Access Point Set.	Prístupový bod môžete zaregistrovať manuálne.
Edit Device Name	Môžete zmeniť názov zariadenia pod Wi-Fi Direct, atď.
Disp MAC Address	Zobrazí sa adresa MAC tohto fotoaparátu.
SSID/PW Reset	Rešetrovanie SSID a hesla pripojenia smartfónu.
Reset Network Set.	Rešetujú sa všetky nastavenia siete.

(Application)

Application List	Zobrazí sa zoznam aplikácií. Môžete zvoliť aplikáciu, ktorú chcete použiť.
Introduction	Zobrazenie pokynov na používanie aplikácie.

▶ (Playback)

Delete	Vymazanie záberu.
View Mode	Nastavenie spôsobu zoskupenia záberov na zobrazenie.
Image Index	Súčasnú zobrazenie viacerých záberov.
Display Rotation (len DSC-HX90V/ HX90/HX80)	Nastavenie spôsobu zobrazenia nasnímaného záberu.
Slide Show	Spustenie prezentácie.
Rotate	Otočenie záberu.
🔍 Enlarge Image	Zväčšenie zobrazených záberov.
4K Still Image PB	Výstup statických záberov s rozlíšením 4K do TV prijímača pripojeného pomocou HDMI, ktorý podporuje 4K.
Protect	Nastavenie ochrany záberov proti vymazaniu.
Motion Interval ADJ	Nastavenie intervalu zobrazovania sledovania objektov v rámci [Motion Shot Video], kde sa sledovanie pohybu objektu bude zobrazovať pri prehrávaní videozáznamov.
Specify Printing	Pridanie značky objednávky tlače k statickému záberu.
Beauty Effect	Retušuje sa tvár osoby na statickom zábere a retušovaný záber sa uloží ako nový záber.

SK

🔧 (Setup)

Monitor Brightness	Nastavenie jasnosti monitora.
Viewfinder Bright. (len DSC-HX90V/ HX90/HX80)	Nastavenie jasnosti elektronického hľadáča.
Finder Color Temp. (len DSC-HX90V/ HX90/HX80)	Nastavenie teploty farieb hľadáča.
Volume Settings	Nastavenie hlasitosti pri prehrávaní videozáznamu.

Audio signals	Nastavenie prevádzkového zvuku fotoaparátu.
GPS Settings (len DSC-HX90V)	Nastavenie funkcie GPS.
Upload Settings	Nastavenie funkcie odosielania údajov fotoaparátu pri použití karty Eye-Fi.
Tile Menu	Nastavenie možnosti zobrazenia dlaždicového zobrazenia ponuky po každom stlačení tlačidla MENU.
Mode Dial Guide	Zapnutie alebo vypnutie sprievodcu otočného prepínača režimov (vysvetlenia jednotlivých režimov snímania).
Delete confirm.	Nastavenie možnosti predvoľby vymazania alebo zrušenia v dialógovom okne potvrdenia vymazania.
Display Quality	Nastavenie kvality zobrazenia.
Pwr Save Start Time	Nastavenie dĺžky intervalu po uplynutí ktorého sa fotoaparát automaticky vypne.
Function for VF close (len DSC-HX90V/ HX90/HX80)	Nastavenie možnosti vypnutia napájania po zatvorení hľadáča.
PAL/NTSC Selector (len pre modely kompatibilné s 1080 50i)	Na základe zmeny TV formátu tohto zariadenia je možné snímame v odlišnom formáte videozáznamu.
Demo Mode	Nastavenie zapnutia alebo vypnutia predvádzania prehrávania videozáznamu.
HDMI Settings	Vykonanie nastavení HDMI.
USB Connection	Nastavenie spôsobu pripojenia USB.
USB LUN Setting	Zlepšenie kompatibility na základe obmedzenia funkcií pripojenia USB. Nastavte na [Multi] za normálnych podmienok a na [Single] len vtedy, keď sa spojenie medzi fotoaparátom a počítačom alebo AV komponentom nedá zriadiť.
USB Power Supply	Nastavenie možnosti napájania pomocou pripojenia USB.

 Language	Voľba jazyka.
Date/Time Setup	Nastavenie dátumu a času, ako aj letného času.
Area Setting	Nastavenie miesta používania.
Format	Formátovanie pamäťovej karty.
File Number	Nastavenie spôsobu, ktorý sa použije na priradovanie čísel súborov statickým záberom a videozáznamom.
Select REC Folder	Zmena zvoleného priečinka na ukladanie statických záberov a videozáznamov (MP4).
New Folder	Vytvorenie nového priečinka na ukladanie statických záberov a videozáznamov (MP4).
Folder Name	Nastavenie formátu priečinka pre statické zábery.
Recover Image DB	Obnovenie obrazového databázového súboru a umožnenie snímania a prehrávania.
Display Media Info.	Zobrazenie dostupného záznamového času videozáznamov na pamäťovej karte a počtu statických záberov, ktoré je možné uložiť na pamäťovú kartu.
Version	Zobrazenie verzie softvéru fotoaparátu.
Setting Reset	Obnovenie východiskových nastavení.

SK

Funkcie PlayMemories Home™

Softvér PlayMemories Home umožňuje preniesť statické zábery a videozáznamy do počítača a používať ich. PlayMemories Home sa vyžaduje na prenos videozáznamov XAVC S a videozáznamov AVCHD do počítača.



Prenos záberov
z fotoaparátu



Prehliadanie
importovaných záberov



V systéme Windows sú dostupné aj nasledujúce funkcie:



Zobrazenie
záberov v rámci
kalendára



Vytváranie
diskov s video-
záznamami



Odosielanie
záberov na
sieťové služby

Zdieľanie záberov
prostredníctvom
PlayMemories Online™



Poznámky

- Na inštaláciu softvéru PlayMemories Home sa vyžaduje pripojenie k internetu.
- Na použitie PlayMemories Online alebo iných sieťových služieb sa vyžaduje pripojenie k internetu. PlayMemories Online alebo iné sieťové služby nemusia byť v niektorých krajinách alebo regiónoch dostupné.
- Pre aplikácie Mac použite nasledujúcu adresu webovej stránky: <http://www.sony.co.jp/imsoft/Mac/>
- Ak už je softvér PMB (Picture Motion Browser), dodávaný s modelmi uvedenými na trh pred rokom 2011, nainštalovaný vo vašom počítači, PlayMemories Home ho počas inštalácie prepíše. Používajte PlayMemories Home, čo je softvér, ktorý nasleduje po softvéri PMB.

■ Systémové požiadavky

Systémové požiadavky na softvér je možné nájsť na nasledujúcej adrese webovej stránky:

<http://www.sony.net/pcenv/>



■ Inštalácia PlayMemories Home do počítača

- 1 Pomocou internetového prehliadača vo vašom počítači prejdite na nasledujúcu adresu webovej stránky a potom nainštalujte PlayMemories Home.

<http://www.sony.net/pm/>

- Podrobnosti o PlayMemories Home nájdete na nasledujúcej podpornej stránke PlayMemories Home (len v angličtine):
<http://www.sony.co.jp/pmh-se/>
- Po dokončení inštalácie sa spustí PlayMemories Home.

- 2 Pripojte fotoaparát k počítaču pomocou mikro USB kábla (je súčasťou dodávky).

- Do PlayMemories Home sa môžu nainštalovať nové funkcie. Pripojte fotoaparát k počítaču, aj keď už je PlayMemories Home nainštalovaný v počítači.
-

Poznámky

- Neodpájajte mikro USB kábel (je súčasťou dodávky) od fotoaparátu, pokiaľ sa zobrazuje prostredie činnosti alebo prístupu. V opačnom prípade môže dôjsť k poškodeniu údajov.
- Ak chcete odpojiť fotoaparát od počítača, kliknite na  na paneli úloh a potom kliknite na [Eject DSC-HX90V], [Eject DSC-HX90], [Eject DSC-HX80] alebo [Eject DSC-WX500].

SK

Pridávanie funkcií do fotoaparátu

Požadované funkcie môžete pridať do svojho fotoaparátu pripojením k webovej stránke na sťahovanie aplikácií  (PlayMemories Camera Apps™) prostredníctvom internetu.

<http://www.sony.net/pmca/>

- Po inštalácii aplikácie môžete danú aplikáciu vyvolať priložením smartfónu so systémom Android kompatibilného s funkciou NFC k značke N na fotoaparáte, a to pomocou funkcie [One-touch(NFC)].

Počet statických záberov a dostupný záznamový čas videozáznamov

Počet statických záberov a dostupný záznamový čas sa môžu meniť v závislosti od podmienok snímania a pamäťovej karty.

■ Statické zábery

 **Image Size]: L: 18M**

Keď je  Aspect Ratio] nastavený na [4:3]*

Quality \ Kapacita	2 GB
Standard	400 záberov
Fine	280 záberov

* Keď je  Aspect Ratio] nastavený na inú možnosť ako [4:3], môžete zaznamenať viac záberov, ako je uvedené vyššie.

■ Videozáznamy

V tabuľke nižšie sú uvedené približné celkové záznamové časy s použitím pamätevej karty naformátovanej v tomto fotoaparáte.

(h (hodiny), m (minúty))

Kapacita Record Setting	2 GB	64 GB
60p 50M/50p 50M	—	2 h 35 m
30p 50M/25p 50M	—	2 h 35 m
24p 50M*	—	2 h 35 m
60i 24M(FX)/50i 24M(FX)	9 m	6 h
60i 17M(FH)/50i 17M(FH)	10 m	8 h 15 m
60p 28M(PS)/50p 28M(PS)	8 m	5 h 5 m
24p 24M(FX)/25p 24M(FX)	9 m	6 h
24p 17M(FH)/25p 17M(FH)	10 m	8 h 15 m
1920×1080 60p 28M/ 1920×1080 50p 28M	8 m	5 h 20 m
1920×1080 30p 16M/ 1920×1080 25p 16M	10 m	8 h 25 m
1280×720 30p 6M/ 1280×720 25p 6M	30 m	22 h

* Len pre modely kompatibilné s 1080 60i

- Nepretržité snímání je možné približne 29 minút (obmedzenie vyplývajúce z technických parametrov výrobku). Maximálny nepretržitý záznamový čas videozáznamu vo formáte MP4 (28M) je približne 20 minút (s obmedzením vyplývajúcim z veľkosti súboru 4 GB).
- Dostupný záznamový čas videozáznamov sa mení, pretože je fotoaparát vybavený VBR (premenlivou prenosovou rýchlosťou), ktorou sa automaticky nastavuje kvalita záberov v závislosti od snímanej scény. Keď snímáte rýchlo sa pohybujúci objekt, obraz bude jasnejší, ale dostupný záznamový čas bude kratší, pretože sa na uloženie vyžaduje viac pamäte. Záznamový čas sa mení aj v závislosti od podmienok snímání, snímáneho objektu alebo nastavení kvality/veľkosti obrazu.

SK

Poznámky týkajúce sa používania fotoaparátu

Funkcie vstavané v tomto fotoaparáte

- V tejto príručke sú uvedené jednotlivé funkcie zariadení kompatibilných/ nekompatibilných s funkciou GPS, zariadení kompatibilných s 1080 60i a zariadení kompatibilných s 1080 50i.
 - Ak chcete zistiť, či váš fotoaparát podporuje funkciu GPS, skontrolujte názov modelu vášho fotoaparátu.
Kompatibilný s funkciou GPS: DSC-HX90V
Nekompatibilný s funkciou GPS: DSC-HX90, DSC-HX80, DSC-WX500
 - Ak chcete skontrolovať, či je váš fotoaparát zariadenie kompatibilné s 1080 60i alebo zariadenie kompatibilné s 1080 50i, skontrolujte, či sa na spodnej časti vášho fotoaparátu nachádzajú nasledujúce značky.
Zariadenie kompatibilné s 1080 60i: 60i
Zariadenie kompatibilné s 1080 50i: 50i
- Tento fotoaparát je kompatibilný s videozáznamami formátu 1080 60p alebo 50p. Na rozdiel od štandardných režimov snímania používaných až doteraz, ktoré vykonávajú záznam metódou prekladaného riadkovania, tento fotoaparát vykonáva záznam pomocou metódy neprekladaného progresívneho riadkovania. Týmto sa zvyšuje rozlíšenie, ktorým sa dosahuje hladší, realistickejší obraz. Videozáznamy nasnímané vo formáte 1080 60p/ 1080 50p sa dajú prehrávať len prostredníctvom zariadení s podporou 1080 60p/1080 50p.
- Pri nastupovaní do lietadla nastavte [Airplane Mode] na [On].

Zariadenia kompatibilné s funkciou GPS (len DSC-HX90V)

- Funkciu GPS používajte v súlade s predpismi krajín a regiónov, v ktorých ju používate.
- Ak nezaznamenávate informácie o polohe, nastavte [GPS On/Off] na [Off].

Používanie a starostlivosť

S výrobkom nezaobchádzajte hrubo, nerozoberajte ho, neupravujte ho, dbajte na to, aby nedošlo k jeho nárazu spôsobenému úderom, pádom a aby naň nik nešliapol. Obzvlášť dávajte pozor na objektív.

Poznámky týkajúce sa snímania/prehrávania

- Pred spustením snímania vykonajte skúšobné snímání, aby ste sa uistili, že fotoaparát pracuje správne.
- Fotoaparát nie je odolný voči prachu, voči ošplechnutiu a nie je vodotesný.
- Fotoaparátom nemierte do slnka, ani do iného zdroja silného svetla. Môže to spôsobiť poruchu fotoaparátu.
- Ak dôjde ku kondenzácii vlhkosti, odstráňte ju ešte pred použitím fotoaparátu.
- Fotoaparátom netraste ani nebúchajte. Môže to spôsobiť poruchu a znemožniť snímání záberov. Navyše, záznamové médium sa môže stať nepoužiteľným alebo môže dôjsť k poškodeniu obrazových údajov.

Fotoaparát nepoužívajte ani neskladujte na nasledujúcich miestach

- Na mimoriadne horúcom, studenom alebo vlhkom mieste
Ak, napríklad, fotoaparát ponecháte vo vozidle zaparkovanom na slnku, fotoaparát sa môže zdeformovať a môže dôjsť k poruche.
- Skladovanie pri pôsobení priameho slnečného žiarenia alebo blízko vykurovacieho zariadenia
Fotoaparát môže zmeniť farbu alebo sa môže zdeformovať, čo môže spôsobiť poruchu.
- Na miestach vystavených otrasom
- V blízkosti miest, kde dochádza ku generovaniu silných rádiových vln, vyžarovaniu rádiácie, alebo kde sú silné magnetické polia. Inak fotoaparát nemusí zaznamenávať alebo prehrávať zábery správne.
- Na piesočnatých alebo prašných miestach
Dbajte na to, aby sa do fotoaparátu nedostali piesok ani prach. Môže to poškodiť fotoaparát. Poškodenie niekedy nie je možné opraviť.

Poznámka k noseniu

- Nesadajte si na stoličku alebo iné miesto, keď máte fotoaparát v zadnom vrecku nohavíc alebo sukne. Môže to spôsobiť poruchu alebo poškodenie fotoaparátu.

Objektív ZEISS

Tento fotoaparát je vybavený objektívom ZEISS, ktorý produkuje ostrý obraz vysokej kvality s vynikajúcim kontrastom. Objektív tohto fotoaparátu bol vyrobený v rámci systému zaistenia kvality s osvedčením od spoločnosti ZEISS v súlade s kvalitatívnymi štandardami spoločnosti ZEISS v Nemecku.

Poznámky týkajúce sa monitora, elektronického hľadáča (len DSC-HX90V/HX90/HX80) a objektívu

- Monitor a elektronický hľadáčik sú vyrobené pomocou mimoriadne presnej technológie, pričom viac ako 99,99 % pixlov je funkčných na efektívne použitie. Môže sa však vyskytovať niekoľko nepatrných čiernych a/alebo jasných bodov (bielej, červenej, modrej alebo zelenej farby), ktoré sa môžu zobrazovať na monitore a v elektronickom hľadáčiku. Tieto body sú normálnym výsledkom výrobného procesu a nemajú vplyv na snímání.
- Nedržte fotoaparát za monitor ani hľadáčik.
- Dávajte pozor, aby sa vaše prsty ani iné objekty nezachytili do objektívu pri jeho činnosti.
- Dávajte pozor, aby pri zatlačení hľadáča nezavadzal prst.
- Nezatlačajte hľadáčik násilím, keď je vysunutý okulár.
- Ak k jednotke hľadáča prilipnú voda, prach alebo piesok, môže to spôsobiť poruchu.

Poznámky týkajúce sa snímania pomocou hľadáča (len DSC-HX90V/HX90/HX80)

Tento fotoaparát je vybavený organickým elektroluminiscenčným hľadáčikom s vysokým rozlíšením a vysokým kontrastom. Fotoaparát je skonštruovaný tak, aby poskytoval ľahko sledovateľný hľadáčik približným vyvážením rôznych prvkov.

- Obraz môže byť mierne skreslený blízko rohov hľadáča. Nie je to porucha. Keď chcete skontrolovať každý detail celej kompozície záberu, môžete použiť aj monitor.
- Ak počas snímania pohybujete fotoaparátom pri súčasnom pozeraní do hľadáča alebo pohybujete očami, obraz v hľadáči môže byť skreslený alebo sa farby obrazu môžu meniť. Je to vlastnosť objektívu alebo zobrazovacieho zariadenia a nie je to porucha. Keď snímate záber, odporúčame, aby ste sa pozerali na strednú oblasť hľadáča.

Poznámky týkajúce sa blesku

- Fotoaparát pri prenášaní nedržte za blesk ani naň nevyvíjajte nadmernú silu.
- Ak sa do otvorenej jednotky blesku dostanú voda, prach alebo piesok, môže to spôsobiť poruchu.
- Dávajte pozor, aby pri zatlačení blesku nezavadzal prst.

Príslušenstvo značky Sony

Používajte len originálne príslušenstvo značky Sony, pretože v opačnom prípade môže dôjsť k poruche. Príslušenstvo značky Sony nemusí prísť na trh niektorých krajín alebo regiónov.

Teplota fotoaparátu

Fotoaparát a akumulátor sa v dôsledku nepretržitého používania môžu zohriať na vysokú teplotu, ale nie je to porucha.

Ochrana proti prehriatiu

V závislosti od teploty fotoaparátu a akumulátora je možné, že sa nebudú dať snímať videozáznamy, alebo sa napájanie automaticky vypne, aby sa chránil fotoaparát.

Pred vypnutím napájania sa na displeji zobrazí hlásenie alebo ďalšie videozáznamy už nebude možné snímať. V takomto prípade nechajte napájanie vypnuté a počkajte, kým neklesne teplota fotoaparátu a akumulátora. Ak zapnete napájanie bez dostatočného vychladnutia fotoaparátu a akumulátora, napájanie sa môže znova vypnúť, alebo je možné, že sa ďalšie videozáznamy nebudú dať nasnímať.

Nabíjanie akumulátora

- Ak nabíjate akumulátor, ktorý sa dlhodobo nepoužíval, je možné, že sa nebude dať nabiť na správnu kapacitu. Je to spôsobené vlastnosťami akumulátora. Akumulátor nabite znova.
- Batérie, ktoré sa nepoužívali dlhšie ako jeden rok, sa mohli znehodnotiť.

Upozornenie na ochranu autorských práv

Televízne programy, filmy, videokazety a ďalšie materiály môžu byť chránené autorskými právami. Neautorizovaným zaznamenávaním takýchto materiálov sa môžete dopustiť viacerých porušení zákonov o autorských právach.

V prípade poškodeného obsahu alebo zlyhania snímania sa neposkytuje žiadna záruka

Spoločnosť Sony nemôže poskytovať žiadne záruky v prípade zlyhania záznamu alebo straty či poškodenia zaznamenaných záberov alebo zvukových dát v dôsledku poruchy fotoaparátu alebo záznamového média, atď.

Odporúčame zálohovanie dôležitých údajov.

Čistenie povrchu fotoaparátu

Povrch fotoaparátu čistite mäkkou handričkou jemne navlhčenou vo vode a potom poutierajte povrch suchou handričkou. Predchádzanie poškodeniu povrchovej úpravy alebo krytu:

– Fotoaparát nevystavujte pôsobeniu chemických výrobkov, ako sú riedidlo, benzín, alkohol, odpadový textil, odpudzovač hmyzu, olej na opaľovanie alebo insekticíd.

Udržiavanie monitora

- Keď sa krém na ruky alebo zvlhčovací prostriedok ponechajú na monitore, môže dôjsť k narušeniu povrchovej vrstvy. Ak sa takáto látka dostane na monitor, okamžite ju poutierajte.
- Utieranie s použitím sily pomocou hodvábného papiera alebo iných materiálov môže spôsobiť poškodenie povrchovej vrstvy.
- Ak na monitore zostanú odtlačky prstov alebo malé úlomky, odporúčame, aby ste akékoľvek úlomky opatrne odstránili a potom poutierali monitor dočista mäkkou handričkou.

Poznámky týkajúce sa bezdrôtovej lokálnej siete LAN

Nepreberáme žiadnu zodpovednosť za akúkoľvek škodu spôsobenú neoprávneným prístupom k údajom týkajúcim sa cieľových miest uložených vo fotoaparáte, alebo ich neoprávneným použitím v dôsledku straty alebo odcudzenia.

Poznámky týkajúce sa bezpečnosti pri používaní výrobkov s funkciou bezdrôtovej siete LAN

- Vždy používajte zabezpečenú bezdrôtovú sieť LAN, aby nedošlo k neoprávnenému prístupu k údajom zlomyseľnými tretími stranami alebo iným spôsobom napadnutia kvôli nedostatočnej ochrane.
- Pri používaní bezdrôtovej siete LAN je dôležité vykonať nastavenia zabezpečenia.
- Ak sa vyskytne problém týkajúci sa zabezpečenia kvôli tomu, že sa nevykonali žiadne bezpečnostné opatrenia alebo v dôsledku akýchkoľvek neodvratných okolností pri používaní bezdrôtovej siete LAN, spoločnosť Sony nebude niesť žiadnu zodpovednosť za stratu či škodu.

Technické údaje

Fotoaparát

[Systém]

Snímací prvok: 7,82 mm (typ 1/2,3)

snímač CMOS Exmor R™

Efektívny počet pixelov

fotoaparátu:

Približne 18,2 megapixelov

Celkový počet pixelov fotoaparátu:

Približne 21,1 megapixelov

Objektív: Objektív ZEISS Vario-

Sonnar T* s 30-násobným

zoomom

f = 4,1 mm – 123 mm (24 mm –

720 mm (ekvivalent 35 mm

filmu))

F3,5 (W) – F6,4 (T)

Počas snímania videozáznamov

(16:9): 26,5 mm – 795 mm*¹

Počas snímania videozáznamov

(4:3): 32,5 mm – 975 mm*¹

*¹ Keď je funkcia

[ SteadyShot] nastavená na

[Standard]

SteadyShot: Optický

Formát súborov (statické zábery):

JPEG (DCF, Exif, MPF

Baseline) kompatibilný, DPOF

kompatibilný

Formát súborov (videozáznamy):

Formát XAVC S (kompatibilný

s formátom XAVC S):

Video: MPEG-4 AVC/H.264

Zvuk: LPCM 2 kanály (48 kHz

16 bit)

Formát AVCHD (Kompatibilné

s formátom AVCHD Ver. 2.0):

Video: MPEG-4 AVC/H.264

Zvuk: Dolby Digital 2-kanálový,

vybavený funkciou Dolby

Digital Stereo Creator

• Vyrobené podľa licencie

spoločnosti Dolby

Laboratories.

Videozáznamy (formát MP4):

Video: MPEG-4 AVC/H.264

Zvuk: MPEG-4 AAC-LC

2-kanálový

Záznamové médiá: Memory Stick

PRO Duo, Memory Stick Micro,

Karty SD, pamäťové karty

microSD

Blesk: Rozsah blesku (citlivosť ISO

(odporúčaný expozičný index)

nastavená na Auto):

Približne 0,3 m až 5,4 m (W)/

Približne 2,5 m až 3,0 m (T)

[Vstupné a výstupné konektory]

Konektor HDMI:

Mikrokonektor HDMI

Multi/Micro USB koncovka*:

USB komunikácia

USB komunikácia: Hi-Speed USB (USB 2.0)

* Podporuje zariadenie kompatibilné s micro USB.

[Hľadáčik] (len DSC-HX90V/HX90/HX80)

Typ: Elektronický hľadáčik (organický materiál s elektroluminiscenciou)

Celkový počet bodov:

638 400 bodov

Pokrytie obrazového poľa: 100%

Zväčšenie: Približne 0,50 × (ekvivalent 35 mm formátu) s 50 mm objektívom zaostreným na nekonečno, -1 m^{-1}

Predsunutie výstupnej pupily okulára: Približne 20 mm od okulára, 19,2 mm od rámu okulára pri -1 m^{-1}

* Dioptrická korekcia: $-4,0 \text{ m}^{-1}$ až $+3,0 \text{ m}^{-1}$

[Monitor]

LCD monitor:

7,5 cm (typ 3,0) s jednotkou TFT

Celkový počet bodov:

921 600 bodov

[Napájanie, všeobecne]

Napájanie: Nabíjateľný akumulátor, 3,6 V

Sieťový adaptér, 5 V

Spotreba energie:

DSC-HX90V/HX90/HX80:

Približne 1,4 W (počas snímania s monitorom)

Približne 1,5 W (počas snímania pomocou hľadáčika)

DSC-WX500:

Približne 1,4 W (počas snímania)

Prevádzková teplota: 0 °C až 40 °C

Skladovacia teplota:

-20 °C až $+60 \text{ °C}$

Rozmery (v súlade so štandardom CIPA) (približne):

DSC-HX90V/HX90/HX80:
102,0 mm × 58,1 mm × 35,5 mm (Š/V/H)

DSC-WX500:

101,6 mm × 58,1 mm × 35,5 mm (Š/V/H)

Hmotnosť (v súlade so štandardom CIPA) (približne):

DSC-HX90V/HX90/HX80:
245 g (vrátane akumulátora NP-BX1, Memory Stick PRO Duo)

DSC-WX500:

236 g (vrátane akumulátora NP-BX1, Memory Stick PRO Duo)

Mikrofón: Stereo

Reproduktor: Monofónny

Exif Print: Kompatibilný

PRINT Image Matching III:

Kompatibilný

SK

[Bezdrôtová lokálna sieť LAN]

Podporovaný štandard:

IEEE 802.11 b/g/n

Frekvencia: 2,4 GHz

Podporované bezpečnostné

protokoly: WEP/WPA-PSK/
WPA2-PSK

Spôsob konfigurácie: WPS (Wi-Fi
Protected Setup) / manuálna

Spôsob prístupu:

Režim infraštruktúry

NFC: Fotoaparát je kompatibilný
s NFC Forum Type 3 Tag

DSC-HX90V Model No. WW247506

DSC-HX90 Model No. WW408340

DSC-HX80

DSC-WX500 Model No. WW220188

Nabíjateľný akumulátor NP-BX1

Typ akumulátora:

Lítium-iónový akumulátor

Maximálne napätie:

4,2 V jednosmerného prúdu

Nominálne napätie:

3,6 V jednosmerného prúdu

Maximálne nabíjacie napätie:

4,2 V jednosmerného prúdu



Maximálny nabíjací prúd: 1,89 A

Kapacita: Typická 4,5 Wh

(1 240 mAh)

Vzhľad a špecifikácie sa môžu
zmeniť bez upozornenia.

Obchodné značky

- Memory Stick a  sú ochranné známky alebo registrované ochranné známky spoločnosti Sony Corporation.
- XAVC S a  sú registrované ochranné známky spoločnosti Sony Corporation.
- „AVCHD Progressive“ a logotyp „AVCHD Progressive“ sú ochranné známky spoločností Panasonic Corporation a Sony Corporation.
- Dolby a symbol dvojitého D sú ochranné známky spoločnosti Dolby Laboratories.
- Pojmy HDMI a HDMI High-Definition Multimedia Interface, ako aj logo HDMI sú ochranné známky alebo registrované ochranné známky spoločnosti HDMI Licensing LLC v Spojených štátoch a ďalších krajinách.
- Windows je registrovaná ochranná známka spoločnosti Microsoft Corporation v Spojených štátoch a/alebo ďalších krajinách.
- Mac je registrovaná ochranná známka spoločnosti Apple Inc. v Spojených štátoch a ďalších krajinách.
- iPhone a iPad sú registrované ochranné známky spoločnosti Apple Inc. v Spojených štátoch a ďalších krajinách.
- Logo SDXC je ochranná známka spoločnosti SD-3C, LLC.
- Android a Google Play sú ochranné známky spoločnosti Google Inc.

- Wi-Fi, logo Wi-Fi, Wi-Fi PROTECTED SET-UP sú registrované ochranné známky spoločnosti Wi-Fi Alliance.
- Značka N je ochrannou známkou alebo registrovanou ochrannou známkou spoločnosti NFC Forum, Inc. v Spojených štátoch a iných krajinách.
- DLNA a DLNA CERTIFIED sú ochranné známky spoločnosti Digital Living Network Alliance.
- Facebook a logo „f“ sú ochranné známky alebo registrované ochranné známky spoločnosti Facebook, Inc.
- YouTube a logo YouTube sú ochranné známky alebo registrované ochranné známky spoločnosti Google Inc.
- Eye-Fi je ochranná známka spoločnosti Eye-Fi, Inc.
- Ďalej všeobecne platí, že názvy produktov a systémov spomenuté v tomto návode sú ochrannými známkami alebo registrovanými ochrannými známkami príslušných vývojárskych a výrobných spoločností. Značky TM alebo [®] nemusia byť použité vo všetkých prípadoch v tomto návode.

Bližšie informácie o tomto výrobku a odpovede na časté otázky nájdete na našej webovej stránke v sekcii Služby Zákazníkom.

<http://www.sony.net/>

SK



För att lära dig mer om kameran ("Hjälpguide")



"Hjälpguiden" är en on-line-bruksanvisning. "Hjälpguiden" går att läsa på en dator eller en smartphone. Använd den för att hitta djupgående instruktioner för de många olika funktionerna på kameran.

URL:

http://rd1.sony.net/help/dsc/1515/h_zz/



Hur man öppnar guiden

Den här kameran har en inbyggd instruktionsguide.

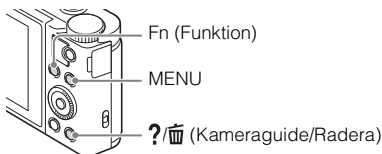

Kameraguide

Kameran visar förklaringar för de olika MENU/Fn (Funktion)-punkterna och inställningsvärdena.

- ① Tryck på MENU-knappen eller Fn (Funktion)-knappen.
- ② Välj önskad punkt och tryck sedan på ?/🗑️ (Kameraguide/radera)-knappen.

Tagningstips

Kameran visar tagningstips för det inställda tagningsläget.

① Tryck på ?/☰ (Kameraguide/radera)-knappen i tagningsläge.

② Välj önskat tagningstips, och tryck sedan på ● på styrratten.

Tagningstipsen visas.

- Det går att rulla fram texten på skärmen med hjälp av ▲/▼ och växla mellan tagningstipsen med hjälp av ◀/▶.

VARNING

Utsätt inte enheten för regn eller fukt eftersom det kan medföra risk för brand eller elstötar.

VIKTIGA SÄKERHETSANVISNINGAR

-SPARA DESSA ANVISNINGAR

VARNING

FÖLJ DESSA ANVISNINGAR NOGGRANT FÖR ATT MINSKA RISKEN FÖR BRAND OCH ELSTÖTAR

SE

VARNING!

| Batteri

Batteriet kan brista om det hanteras ovarsamt, vilket kan leda till brand eller risk för kemiska brännskador. Vidta följande försiktighetsåtgärder.

- Plocka inte isär.
- Se till att inte batteriet kommer i kläm och skydda det mot våld och stötar och se upp så att du inte utsätter det för slag, tappar det eller trampar på det.
- Kortslut inte batteriet och låt inte metallföremål komma i kontakt med batteriets kontakter.
- Utsätt inte batteriet för temperaturer som överstiger 60 °C. Sådana temperaturer kan uppstå t.ex. i direkt solljus eller i en bil som står parkerad i solen.
- Bränn inte upp det eller kasta in det i en eld.
- Använd inte skadade eller läckande litiumjonbatterier.
- Ladda upp batteriet med en batteriladdare från Sony eller med en enhet som kan ladda upp batteriet.
- Förvara batteriet utom räckhåll för små barn.
- Håll batteriet torrt.

- Byt bara ut batteriet mot ett batteri av samma typ, eller mot en typ som rekommenderas av Sony.
- Kassera förbrukade batterier omedelbart på det sätt som beskrivs i instruktionerna.

| Nätadapter

Använd närmaste vägguttag för att ansluta nätadaptern. Dra genast ut nätadapterns stickkontakt ur vägguttaget om det skulle uppstå något problem medan apparaten används.

| Obs!

Om statisk elektricitet eller elektromagnetism gör att informationsöverföringen avbryts (överföringen misslyckas) startar du om programmet eller kopplar loss kommunikationskabeln (USB-kabel eller liknande) och sätter tillbaka den igen.

Denna produkt har testats och befunnits motsvara kraven som ställs i EMC-reglerna för anslutningskablar på upp till 3 meter.

Elektromagnetiska fält med vissa frekvenser kan påverka bilden och ljudet på den här produkten.

För kunder i Europa

| Anmärkning för kunder i de länder som följer EU-direktiv

Tillverkare: Sony Corporation, 1-7-1 Konan Minato-ku Tokyo, 108-0075 Japan

För EU:s produktöverensstämmelse: Sony Belgium, bijkantoor van Sony Europe Limited, Da Vincilaan 7-D1, 1935 Zaventem, Belgien



Härmed intygar Sony Corporation att denna utrustning står i överensstämmelse med de väsentliga egenskapskrav och övriga relevanta bestämmelser som framgår av direktiv 1999/5/EG. För ytterligare information gå in på följande hemsida:
<http://www.compliance.sony.de/>

I Avfallsinstruktion rörande förbrukade batterier och elektronisk utrustning (gäller i EU och andra europeiska länder med separata insamlingsystem)



Denna symbol på produkten, batteriet eller på förpackningen betyder att produkten samt batteriet inte skall behandlas som vanligt hushållsavfall. På vissa batterier kan denna symbol användas i kombination med en kemisk symbol. Den kemiska symbolen för kvicksilver (Hg) eller bly (Pb) läggs till om batteriet innehåller mer än 0,0005% kvicksilver eller 0,004% bly.

För att säkerställa för att dessa produkter och batterier blir hanterade på ett riktigt sätt, kommer du att bidra till att skydda miljön och människors hälsa från potentiella negativa konsekvenser som annars orsakats av felaktig avfallshantering.

Återvinning av materialet vill bidra till att bevara naturens resurser.

När det gäller produkter som av säkerhet, prestanda eller dataintegritetsskäl kräver permanent anslutning av ett inbyggt batteri, bör detta batteri bytas av en auktoriserad servicetekniker.

För att försäkra att batteriet och de elektriska produkter blir behandlat korrekt skall dessa produkter levereras till en återvinningsstation för batterier och elektriska produkter när de är förbrukat.

För alla andra batterier, vänligen se avsnittet om hur man tar bort batteriet på ett säkert sätt.

Lämna batteriet på en återvinningsstation för förbrukade batterier.

För mer detaljerad information rörande korrekt avfallshantering av denna produkt eller batterier, vänligen kontakta ditt kommunkontor, din avfallsstation eller din återförsäljare där du köpt produkten eller batteriet.

SE

Kontroll av de medföljande tillbehören

Siffrorna inom parentes anger antalet delar.

- Kamera (1)
- Återuppladdningsbart batteripaket NP-BX1 (1)
- Mikro-USB-kabel (1)
- Nätagadapter (1)
- Nätkabel (medföljer i sovländer och områden) (1)
- Handlovsrem (1)
- Handledning (det här häftet) (1)
- Wi-Fi Connection/One-touch (NFC) Guide (1)

I denna guide förklaras funktionerna som kräver Wi-Fi-anslutning.

För närmare detaljer om Wi-Fi-funktionerna /One-touch (NFC)-funktionerna, se häftet "Wi-Fi Connection/One-touch (NFC) Guide" (medföljer) eller "Hjälpguiden" (sidan 2).

Angående språkställningen

Ändra skärmspråket om det behövs innan du börjar använda kameran (sidan 18).

Angående figurerna

I figurerna i den här bruksanvisningen visas DSC-HX90V om inget annat anges.

Delarnas namn

DSC-HX90V/HX90/HX80

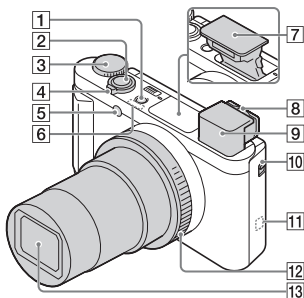

- 1** ON/OFF-knapp (strömbrytare)
- 2** Avtryckare
- 3** Lägesomkopplare
i (Intelligent auto)/
i+ (Bättre autojustering)/
P (Autoprogram)/
A (Bländarprioritet)/
S (Slutarprioritet)/
M (Manuell exponering)/
MR (Hämta från minnet)/
F (Film)/
i (iPanorering)/
SCN (Scenval)
- 4** För tagning: W/T (zoom)-knapp
För uppspelning:
index (index)-knapp/
uppspelningszoom-knapp
- 5** Självutlösarlampa/AF-lampa
- 6** GPS-mottagare (inbyggd, gäller endast DSC-HX90V)

- 7** Blixt
 - Undvik att täcka för blixten med fingrarna.
 - Om blixten ska användas så skjut upp  (blixtuppfällning)-knappen. Om blixten inte behövs så tryck ner den för hand.
- 8** Dioptrijusteringsknapp
- 9** Sökare

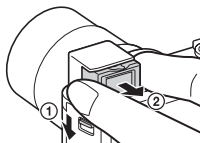

- När sökaren ska användas så skjut ner sökarpuffällningsknappen (①), och dra sedan ut okularet från sökaren tills det klickar till (②).
- När man tittar i sökaren aktiveras sökarläget, och när man tar bort ansiktet från sökaren återgår visningssättet till bildskärmläget.
- 10** Sökaruppfällningsknapp
- 11** **N** (N-märke)
 - Rör vid det här märket för att ansluta kameran till en smartphone som är utrustad med NFC-funktion.
 - NFC (Near Field Communication) är en internationell standard för trådlös kommunikationsteknik på kort håll.
- 12** Inställningsring (gäller endast DSC-HX90V/HX90)
- 13** Objektiv

SE

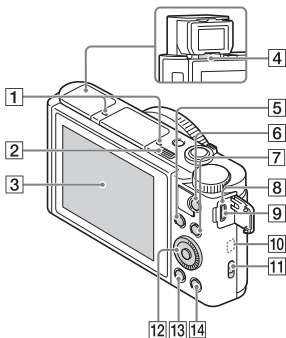

- 1** Mikrofon
- 2** ⚡ (blyttuppfällning)-knapp
- 3** Bildskärm
 - Bildskärmen går att vrida till en vinkel där den går lätt att se även när man tar bilder ur låg vinkel eller när man tar självporträtt samtidigt som man ser sig själv på bildskärmen.

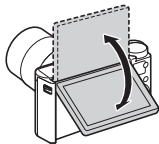

- 4** Ögonsensor
- 5** För tagning:
Fn (Funktion)-knapp
För uppspelning:
▶ (Skicka t. Smartph.)-knapp
- 6** MOVIE (film)-knapp
- 7** MENU-knapp
- 8** Laddningslampa

- 9** Multi/mikro-USB-terminal
 - För anslutning av mikro-USB-kompatibla apparater.
- 10** Wi-Fi-antenn (inbyggd)
- 11** Remögla
- 12** Styrratten
- 13** ▶ (uppspelning)-knapp
- 14** ?/🗑️ (Kameraguide/radera)-knapp

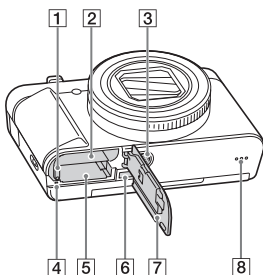

- 1** Batterispärr
- 2** Batterifack
- 3** Stativfäste
 - Använd ett stativ med en skruvlängd på högst 5,5 mm. Annars går det inte att skruva fast kameran ordentligt, och det finns även risk för skador på kameran.
- 4** Åtkomstlampa
- 5** Minneskortsfack
- 6** HDMI-mikrouttag
- 7** Lock till batteri/minneskortsfacket
- 8** Högtalare

DSC-WX500

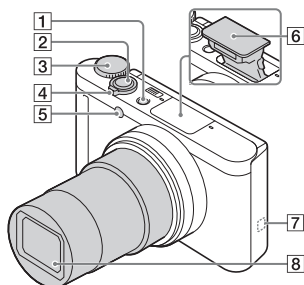

1 ON/OFF-knapp (strömbrytare)

2 Avtryckare

3 Lagesomkopplare

i (Intelligent auto)/

i+ (Bättre autojustering)/

P (Autoprogram)/

A (Bländarprioritet)/

S (Slutarprioritet)/

M (Manuell exponering)/

MR (Hämta från minnet)/

Film/

i (iPanorering)/

SCN (Scenval)

4 För tagning: W/T (zoom)-knapp

För uppspelning:

Index-knapp/

uppspelningszoom-knapp

5 Självutlösarlampa/AF-lampa

6 Blixt

• Undvik att täcka för blixten med fingrarna.

• Om blixten ska användas så skjut upp **⚡** (blixtuppfällning)-knappen. Om blixten inte behövs så tryck ner den för hand.

7 **N** (N-märke)

• Rör vid det här märket för att ansluta kameran till en smartphone som är utrustad med NFC-funktion.

• NFC (Near Field Communication) är en internationell standard för trådlös kommunikationsteknik på kort håll.

8 Objektiv

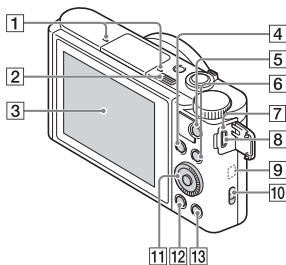

1 Mikrofon



2 **⚡** (blixtuppfällning)-knapp

3 Bildskärm

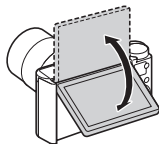
• Bildskärmen går att vrida till en vinkel där den går lätt att se även när man tar bilder ur låg vinkel eller när man tar självporträtt samtidigt som man ser sig själv på bildskärmen.



SE

- 4** För tagning:
Fn (Funktion)-knapp
För uppspelning:
 (Skicka t. Smartph.)-knapp
- 5** MOVIE (film)-knapp
- 6** MENU-knapp
- 7** Laddningslampa
- 8** Multi/mikro-USB-terminal
- För anslutning av mikro-USB-kompatibla apparater.
- 9** Wi-Fi-antenn (inbyggd)
- 10** Remögla
- 11** Styrratten
- 12**  (uppspelning)-knapp
- 13**  (Kameraguide/radera)-knapp

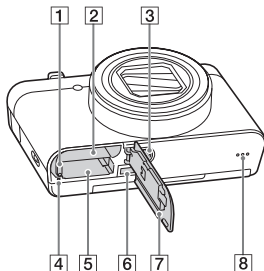

- 1** Batterispärr
- 2** Batterifack
- 3** Stativfäste
- Använd ett stativ med en skruvlängd på högst 5,5 mm. Annars går det inte att skruva fast kameran ordentligt, och det finns även risk för skador på kameran.
- 4** Åtkomstlampa
- 5** Minneskortsfack
- 6** HDMI-mikrouttag
- 7** Lock till batteri/minneskortsfacket
- 8** Högtalare

Isättning av batteripaketet

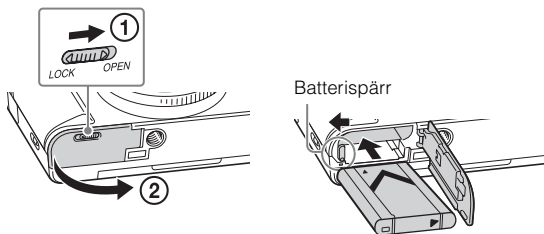

1 Öppna locket.

2 Sätt i batteripaketet.

- Håll batterispärren undantryckt och skjut in batteripaketet på det sätt som visas i figuren. Kontrollera att batterispärren låses när batteripaketet har skjutits in.
- Om man försöker stänga locket när batteripaketet är felaktigt isatt finns det risk för skador på kameran.

SE

Uppladdning av batteripaketet

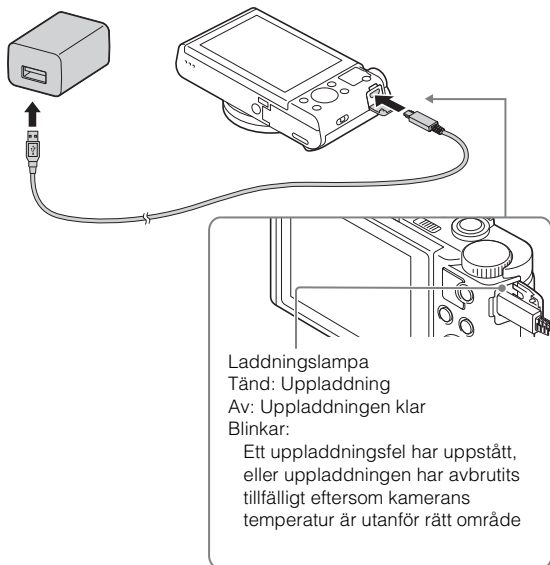

1 Anslut kameran till nätadaptorn (medföljer) med hjälp av mikro-USB-kabeln (medföljer).

2 Anslut nätadaptorn till ett vägguttag.

Laddningslampan lyser orange och uppladdningen startar.

- Stäng av kameran medan batteripaketet laddas upp.
- Det går att ladda upp batteripaketet även medan det fortfarande är delvis laddat.
- Om laddningslampan börjar blinka innan uppladdningen är klar, så ta ut batteripaketet och sätt i det igen.
- I somliga länder och områden måste man först ansluta nätkabeln till nätadaptorn och därefter ansluta nätadaptorn till ett vägguttag.

Anmärkningar

- Om laddningslampan på kameran börjar blinka medan nätadaptern är ansluten till vägguttaget betyder det att uppladdningen har avbrutits tillfälligt på grund av att temperaturen är utanför det rekommenderade området. När temperaturen kommit tillbaka inom det lämpliga området återupptas uppladdningen. Vi rekommenderar att batteripaketet laddas upp vid en omgivningstemperatur på 10 °C till 30 °C.
- Det kan hända att batteripaketet inte går att ladda upp på ett effektivt sätt om dess kontakter är smutsiga. Torka i så fall bort allt damm och all smuts från batteripaketets kontaktdel med en mjuk duk eller en bomullspinne.
- Anslut nätadaptern (medföljer) till närmaste vägguttag. Om det skulle uppstå något fel medan nätadaptern används, så dra genast ut stickkontakten ur vägguttaget för att bryta strömtillförseln.
- Dra ut nätadapterns stickkontakt ur vägguttaget när uppladdningen är klar.
- Var noga med att bara använda Sonys egna batteripaket, mikro-USB-kabel (medföljer) och nätadapter (medföljer).

■ Uppladdningstid (Full uppladdning)

Uppladdningstiden är ungefär 230 minuter när nätadaptern (medföljer) används. Uppladdningslampan tänds och släcks sedan genast igen när batteripaketet är fullt uppladdat.

Anmärkningar

- Ovanstående uppladdningstid gäller vid uppladdning av ett helt urladdat batteripaket vid en temperatur på 25 °C. Uppladdningen kan ta längre tid beroende på användningsförhållandena och andra faktorer.

■ Uppladdning genom att ansluta kameran till en dator

Batteripaketet går att ladda upp genom att ansluta kameran till en dator med hjälp av en mikro-USB-kabel. Kontrollera att kameran är avstängd innan du ansluter den till datorn.

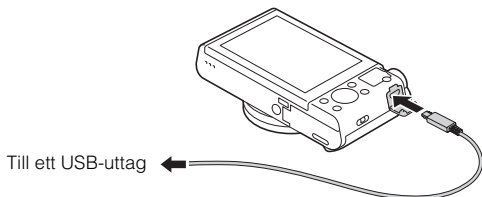

- Om man ansluter kameran till en dator medan den är påslagen laddas inte batteriet upp, men kameran drivs av ström från datorn vilket gör det möjligt att importera bilder till datorn utan att man behöver oro sig över att batteriströmmen tar slut.

Anmärkningar

- Om kameran ansluts till en bärbar dator som inte är ansluten till en strömkälla förbrukas datorns batteriström. Undvik att ladda upp batteripaketet under alltför lång tid.
- Undvik att slå på, stänga av eller starta om datorn, eller väcka den från viloläge, när kameran är ansluten till den via USB. Det kan leda till fel på kameran. Koppla bort kameran från datorn innan du slår på, stänger av eller startar om datorn, eller väcker den från viloläge.
- Vi kan inte garantera att uppladdning fungerar med en hembyggd eller ombyggd dator.

■ Batteribrukstid och antal bilder som går att lagra och spela upp

DSC-HX90V/HX90/HX80:

		Batteribrukstid	Antal bilder
Tagning (stillbilder)	Bildskärm	—	Ca. 390 bilder
	Sökare	—	Ca. 360 bilder
Typisk filminspelning	Bildskärm	Ca. 70 min.	—
	Sökare	Ca. 75 min.	—
Kontinuerlig filminspelning	Bildskärm	Ca. 105 min.	—
	Sökare	Ca. 115 min.	—
Uppspelning (stillbilder)		Ca. 290 min.	Ca. 5800 bilder

DSC-WX500:

		Batteribrukstid	Antal bilder
Tagning (stillbilder)		—	Ca. 400 bilder
Typisk filminspelning		Ca. 75 min.	—
Kontinuerlig filminspelning		Ca. 110 min.	—
Uppspelning (stillbilder)		Ca. 330 min.	Ca. 6600 bilder

Anmärkningar

- Ovanstående antal bilder gäller när batteripaketet är fullt uppladdat. Antalet bilder kan sjunka beroende på användningsförhållandena.
- Antalet bilder som går att lagra gäller vid tagning under följande förhållanden:
 - Ett Sony Memory Stick PRO Duo™-minneskort (Mark2) (säljs separat) används
 - Batteripaketet används vid en omgivningstemperatur på 25 °C.
 - Punkten [GPS På/Av] är inställd på [Av] (gäller endast DSC-HX90V)
 - Punkten [Visningskvalitet] är inställd på [Standard]
- Antalet bilder som anges vid ”Tagning (stillbilder)” är baserat på CIPA-standarderna, och gäller vid tagning under följande förhållanden: (CIPA: Camera & Imaging Products Association)
 - Punkten DISP är inställd på [Visa all info].
 - Kameran tar en bild var 30:e sekund.
 - Zoomen växlar mellan W-sidan och T-sidan.
 - Blixten utlöses för varannan bild.
 - Kameran stängs av och slås på igen för var tionde bild.

- Antalet minuter för filminspelning är baserat på CIPA-standarden, och gäller vid tagning under följande förhållanden:
 - [📷] Inspelningsinst.: 60i 17M(FH)/50i 17M(FH)
 - Typisk filminspelning: Batteribrukstid baserad på upprepad inspelningsstart/stopp, zoomning, påslagning/avstängning, osv.
 - Kontinuerlig filminspelning: Batteribrukstid baserad på oavbruten inspelning tills gränsen (29 minuter) har uppnåtts, och därefter fortsatt inspelning genom att trycka på MOVIE-knappen igen. Övriga funktioner, som t.ex. zoomen, används inte.

Isättning av ett minneskort (säljs separat)

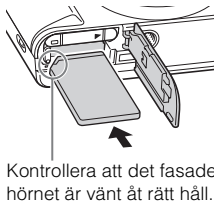
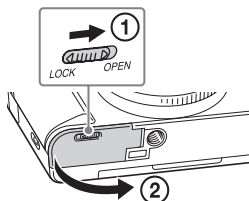

1 Öppna locket.

2 Sätt i minneskortet.

- Se till att det fasade hörnet är vänt på det håll som visas i figuren, och stick sedan in minneskortet tills det klickar till på plats.

3 Stäng locket.

■ Minneskort som går att använda

Minneskort	För stillbilder	För filmer		
		MP4	AVCHD	XAVC S
Memory Stick PRO Duo	✓	✓	✓ (gäller endast Mark2)	—
Memory Stick PRO-HG Duo™	✓	✓	✓	—
Memory Stick Micro™ (M2)	✓	✓	✓ (gäller endast Mark2)	—
SD-minneskort	✓	✓*1	✓*1	—
SDHC-minneskort				
SDXC-minneskort	✓	✓*1	✓*1	✓*2
microSD-minneskort	✓	✓*1	✓*1	—
microSDHC-minneskort				
microSDXC-minneskort	✓	✓*1	✓*1	✓*2

*1 SD hastighetsklass 4: **CLASS 4** eller snabbare, eller UHS hastighetsklass 1: **U1** eller snabbare

*2 Minneskort som uppfyller alla följande krav:

- En kapacitet på minst 64 GB
- SD hastighetsklass 10: **CLASS 10**, eller UHS hastighetsklass 1: **U1** eller snabbare

- För närmare detaljer om hur många stillbilder som går att lagra och hur länge det går att spela in, se sidorna 33 till 34. Använd tabellerna som hjälp för att välja ett minneskort med önskad kapacitet.

Anmärkningar

- Vi kan inte garantera att alla minneskort fungerar ordentligt. För minneskort av andra fabrikat än Sony, kontakta respektive tillverkare.
- Om du använder Memory Stick Micro-minneskort eller microSD-minneskort i den här kameran, så var noga med att även använda rätt sorts adapter.

SE

■ För att ta ut minneskortet/batteripaketet

Minneskort: Tryck in minneskortet en gång för att ta ut det.

Batteripaket: Skjut batterispärren åt sidan. Var försiktig så att du inte tappar batteripaketet.

Anmärkningar

- Ta aldrig ut minneskortet eller batteripaketet medan återkomstlampan (sidan 8,10) lyser. Det kan leda till att data på minneskortet blir skadade.

Inställning av språk och klocka

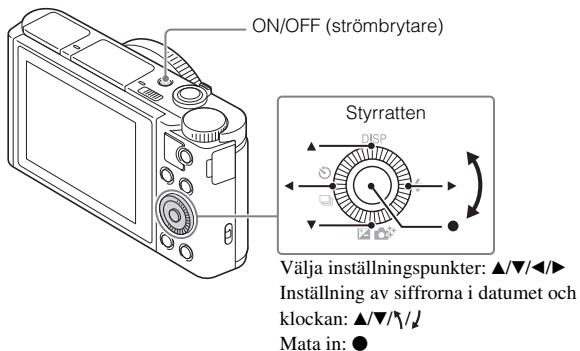

1 Tryck på ON/OFF-knappen (Strömbrytaren).

Den allra första gången man slår på kameran tänds en språkinställningsskärm.

- Det kan ta en liten stund innan kameran slås på och går att använda.

2 Välj önskat språk, och tryck sedan på ● på styr-ratten.

Datum- och klockinställningsskärmen tänds.

3 Kontrollera att [Enter] är valt på skärmen, och tryck sedan på ●.

4 Välj önskad geografisk plats enligt anvisningarna på skärmen, och tryck sedan på ●.

5 Ställ in [Sommartid], [Datum/Tid] och [Datumformat], och tryck sedan på ●.

- Vid inställning av punkten [Datum/Tid] är klockan 12 på natten 12:00 AM, och klockan 12 på dagen 12:00 PM.

6 Kontrollera att [Enter] är valt, och tryck sedan på ●.

Tagning av stillbilder/inspelning av filmer

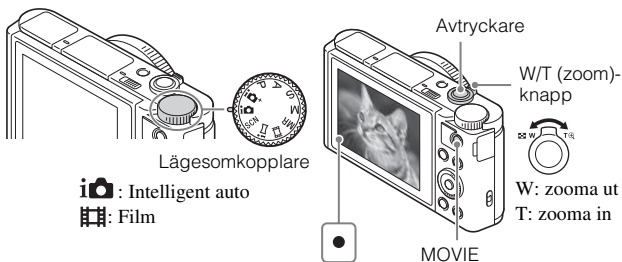

Tagning av stillbilder

- 1 Tryck ner avtryckaren halvvägs för att ställa in skärpan. När skärpan är inställd hörs ett pip och indikatorn ● tänds.
- 2 Tryck ner avtryckaren helt för att ta bilden.

Inspelning av filmer

- 1 Tryck på MOVIE (film)-knappen för att starta inspelningen.
 - Använd W/T (zoom)-knappen för att zooma in eller ut.
- 2 Tryck ner MOVIE-knappen en gång till för stoppa inspelningen.

Anmärkingar

- Om man zoomar medan man filmar kommer användningsljud från kameran med i inspelningen. Ljud från själva kameran har en tendens att komma med i inspelningen, i synnerhet när punkten [Zoomhastighet] är inställd på [Snabb] och när punkten [Zoomfunkt. på ring] är inställd på [Snabb]. Det kan även hända att ljudet av hur MOVIE-knappen används blir inspelat när filminspelningen avslutas.
- Det kan hända att tagningsområdet för panoramabilder sjunker beroende på motivet eller tagnings sättet. Det kan innebära att den lagrade bilden blir mindre än 360 grader även om man ställer in [360°] för en panoramatagning.
- Det går att spela in oavbrutet i ungefär 29 minuter i taget med kameran standardinställningar och när den omgivande temperaturen är ungefär 25 °C. När filminspelningen avbryts går det att starta om inspelningen genom att trycka på MOVIE-knappen igen. Det kan hända att inspelningen avbryts på grund av omgivningstemperaturen för att skydda kameran.

Uppspelning av bilder

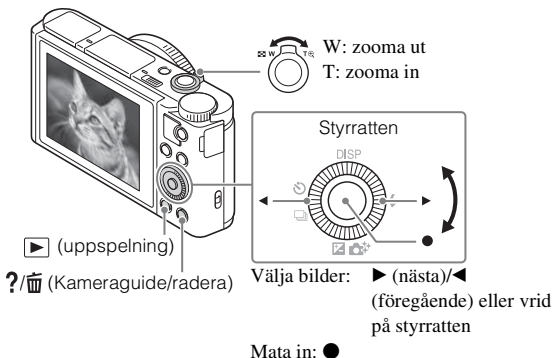

1 Tryck på ▶ (Uppspelning)-knappen.

■ För att se nästa/föregående bild

Välj bild genom att trycka på ► (nästa)/◄ (föregående) på styrratten eller genom att vrida på styrratten. Tryck på ● i mitten på styrratten för att spela upp filmer.

■ För att radera en bild

- ① Tryck på ?/🗑️ (Kameraguide/radera)-knappen.
- ② Välj [Radera] med ▲ på styrratten, och tryck sedan på ●.

■ För att återgå till att ta bilder

Tryck ner avtryckaren halvvägs.

Introduktion av övriga funktioner

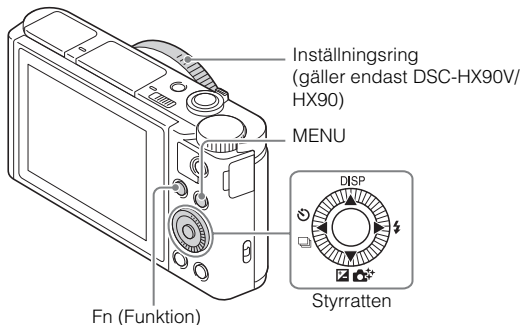

SE

■ Styrratten

DISP (Visat innehåll): Används för att ändra vad som ska visas på skärmen.

🔌/📷 (Matningsläge): Används för att växla mellan olika tagningsmetoder, som t.ex. enbildstagning, kontinuerlig tagning eller gaffling.

📷/🌞 (Expon.kompens./Fotokreativitet): Används för att justera bildens ljusstyrka./Används för att styra kameran på ett intuitivt sätt för att ta kreativa bilder så lätt som möjligt.

⚡ (Blixtläge): Används för att välja blixtläge för stillbilder.

■ Fn (Funktion)-knapp

Gör det möjligt att registrera upp till 12 funktioner som man använder ofta, och sedan ställa in de funktionerna igen under tagning.







- ① Tryck på Fn (Funktion)-knappen.
- ② Välj önskad funktion genom att trycka på ▲/▼/◀/▶ på styrratten.
- ③ Välj inställningsvärde genom att vrida på styrratten eller inställningsringen.





■ Inställningsringen (gäller endast DSC-HX90V/HX90)

Du kan själv ställa in dina favoritfunktioner för inställningsringen. När du sedan tar bilder kan du ändra de redan gjorda inställningarna helt enkelt genom att vrida på inställningsringen.

Menypunkter



(Kamerainst.)

 Bildstorlek	Används för att ställa in storleken för stillbilder.
 Aspekt	Används för att ställa in bildförhållandet för stillbilder.
 Kvalitet	Används för att ställa in bildkvaliteten för stillbilder.
Panorama: Storlek	Används för att ställa in storleken för panoramabilder.
Panorama: Riktning	Används för att ställa in tagningsriktningen för panoramabilder.
 Filformat	Används för att välja filformat för filmer.
 Inspelningsinst.	Används för att välja bildruteformat för filmer som spelas in.
Matningsläge	Används för att ställa in matningsläget, t.ex. för kontinuerlig tagnings.
Gafflingsinst. (gäller endast DSC- HX90V/HX90/HX80)	Används för att ställa in självutlösartagning i gafflingsläget, samt tagningsordningen för exponeringsgaffling och vitbalansgaffling.
Blixtläge	Används för att ställa in blixten.
Blixtkompensering (gäller endast DSC- HX90V/HX90/HX80)	Används för att ställa in blixstens intensitet.
Rödögereducering	Används för att minska risken för röda ögon i bilden när blixten används.
Fokusläge (gäller endast DSC- HX90V/HX90)	Används för att ställa in skärpeinställningsmetoden.
Fokusområde	Används för att ställa in vilket område som skärpan ska ställas in på.
 AF-belysning	Används för att ställa in autofokuslampan som är en hjälpbelysning för att ställa in skärpan för mörka scener.
Expon.kompens.	Används för att kompensera ljusstyrkan för hela bilden.
ISO	Används för att justera ljuskänsligheten.

Mätmetod	Används för att välja metod för uppmätning av ljusstyrkan.
Vitbalans	Används för att justera färgtonerna i bilden.
DRO/Auto HDR (gäller endast DSC-HX90V/HX90/HX80)	Används för att automatiskt kompensera för ljusstyrkan och kontrasten.
Kreativa inst. (gäller endast DSC-HX90V/HX90/HX80)	Används för att välja önskad bildbehandlingsmetod. Det går även att justera kontrasten, mättnaden och bildskärpan.
Bildeffekt	Används för att välja önskat effektfiler för att skapa ett mer imponerande och konstnärligt intryck.
Fokusförstoring (gäller endast DSC-HX90V/HX90)	Används för att förstora bilden före tagningen för att göra det lättare att kontrollera skärpan.
 Hög-ISO brusred (gäller endast DSC-HX90V/HX90/HX80)	Används för att ställa in brusreducering för högkänslighetstagning.
Mittenlås på AF	Används för att slå på funktionen för att följa ett visst motiv och hålla skärpan inställd på det när man trycker på mittknappen på tagningsskärmen.
Leende/Ans.avkän.	Används för att upptäcka ansikten och justera olika inställningar automatiskt. Används för att ställa in kameran så att slutaren automatiskt utlöses när ett leende upptäcks.
 Försköningseffekt	Används för att ställa in försköningseffekten och effektnivån.
 Auto. inramning	Används för att analysera scenen vid tagning av bilder på ansikten, närbilder, eller motiv som följs med AF-låsfunktionen, och sedan beskära bilden och lagra ytterligare ett exemplar av bilden med en mer imponerande bildkomposition.
Scenval	Används för att välja olika förinställningar för olika sorters scenförhållanden.
Film	Används för att välja tagningssätt i förhållande till motivet eller önskad effekt.
 SteadyShot	Används för att slå på SteadyShot-funktionen för filminspelning.

 Aut. lång. slutare	Används för att slå på funktionen för automatisk inställning av slutartiden i förhållande till omgivningens ljusstyrka i filminspelningläget.
Ref.nivå för mikrofon	Används för att ställa in mikrofonnivån under filminspelning.
Reducera vindbrus	Används för att minska ljudet av blåst under filminspelning.
Fotograferingstips	Används för att tända listan över tagningstips.
Hämta från minnet	Används för att välja en inställning som lagrats i minnet i förväg när lägesomkopplaren är inställd på MR (Hämtning från minnet).
Minne	Används för att lagra önskade lägen och kamerainställningar i minnet.

(Anpassade inställningar)

Zebra	Används för att visa ränder som gör det lättare att justera ljusstyrkan.
 MF-hjälp (gäller endast DSC-HX90V/HX90)	Används för att se en förstorad bild när skärpan ställs in för hand.
Tid för fokusförst. (gäller endast DSC-HX90V/HX90)	Används för att ställa in hur länge bilden ska visas i förstorad form.
Rutnät	Används för att tända ett rutnät på skärmen som gör det lättare att anpassa bilden efter motivets struktur.
 Markörvisning	Används för att ställa in om markörer ska visas eller ej på bildskärmen under filminspelning.
 Markörinst.	Används för att ställa in vilka markörer som ska visas på bildskärmen under filminspelning.
Snabbgranskning	Används för att ställa in om den tagna bilden automatiskt ska visas på skärmen för granskning efter tagningen.
DISP-knapp	Används för att ställa in vilken sorts information som ska visas på bildskärmen eller i sökaren* när man trycker på DISP på styrratten. * gäller endast DSC-HX90V/HX90/HX80

Konturframhäv.nivå (gäller endast DSC-HX90V/HX90)	Används för att framhäva konturerna för de områden som skärpan är inställd på med en viss färg när skärpan ställs in för hand.
Konturframhäv.n.färg (gäller endast DSC-HX90V/HX90)	Används för att välja färg för konturframhävningfunktionen.
Expon.inställ.guide	Används för att ställa in vilken guide som ska visas när exponeringsvärdena ändras på tagningsskärmen.
Zoomhastighet	Används för att ställa in zoomhastigheten när man använder zoomknappen.
Zoominställning	Används för att ställa in om klarbildszoom och digital zoom ska användas vid zoomning.
FINDER/MONITOR (gäller endast DSC-HX90V/HX90/HX80)	Används för att ställa in metoden för att växla mellan sökaren och bildskärmen.
Utlöser utan kort	Används för att ställa in om slutaren ska gå att utlösa eller ej när inget minneskort är isatt.
Självpport./självtutl.	Används för att ställa in om en självtlösare med 3 sekunders fördröjning ska användas när skärmen är uppfälld ungefär 180 grader.
Ansiktsregistrering	Används för att registrera eller ändra den person som ska prioriteras vid fokusföljning.
 Skriv datum	Används för att ställa in om tagningsdatumet ska läggas på för stillbilder.
Inst. funktionsmeny	Används för att skraddarsy funktionerna som visas när man trycker på Fn (Funktion)-knappen.
Specialknappinst.	Används för att ställa in önskade funktioner för specialknappen och inställningsringen*. * gäller endast DSC-HX90V/HX90
Zoomfunkt. på ring (gäller endast DSC-HX90V/HX90)	Används för att ställa in zoomfunktionen för inställningsringen. När man väljer [Snabb] flyttas zoompositionen i förhållande till hur långt man vrider inställningsringen. När man väljer [Steg] går det att zooma i fasta brännviddssteg.
MOVIE-knapp	Används för att ställa in om MOVIE-knappen alltid ska vara aktiverad eller ej.

(Trådlös)

Skicka t. Smartph.	Används för att överföra bilder att visa på en smartphone.
Skicka till dator	Används för att säkerhetskopiera bilder genom att överföra dem till en nätverksansluten dator.
Visa på TV	Används för att spela upp bilder på en nätverksansluten TV.
One-touch(NFC)	Används för att ställa in en applikation för One-touch (NFC). Sedan går det att starta den applikationen helt enkelt genom att röra vid kameran med en NFC-klar smartphone.
Flygplansläge	Används för att stänga av kamerans trådlösa kommunikationsfunktioner och GPS-funktioner*. * gäller endast DSC-HX90V
Tryck på WPS	Används för att registrera en åtkomstpunkt i kameran helt enkelt genom att trycka på WPS-knappen.
Inst. åtkomstpunkt	Används för att registrera en åtkomstpunkt manuellt.
Red. enhetsnamn	Används för att ändra enhetsnamnet under Wi-Fi Direct, osv.
Visa MAC-adress	Används för att se kamerans MAC-adress.
Årst. SSID/lösen	Används för att återställa SSID-koden och lösenordet för smartphoneanslutningen.
Årst. nätverksinst.	Används för att återställa alla nätverksanslutningar.

(Program)

Programlista	Används för att tända applikationslistan. Sedan kan du välja den applikation du vill använda.
Introduktion	Används för att se användningsinstruktioner för applikationen.

SE

(Uppspelning)

Radera	Används för att radera en bild.
Visnings sätt	Används för att välja hur bilder ska grupperas för uppspelning.
Indexvisning	Används för att se flera bilder på en gång.
Visningsriktning (gäller endast DSC-HX90V/HX90/HX80)	Används för att ställa in visningsriktningen för den lagrade bilden.
Bildspel	Används för att spela upp ett bildspel.
Rotera	Används för att vrida runt bilden.
 Förstora	Används för att förstora uppspelningsbilden.
Uppspel. 4K-stillbild	Används för att mata ut stillbilder med 4K-upplösning till en HDMI-ansluten TV med stöd för 4K.
Skydda	Används för att skydda bilder.
Injus av rörelsevideo	Används för att ställa in visningsintervallet när man följer ett motiv med hjälp av [Rörelsevideo], där följningen av motivets rörelser visas under filmuppspelning.
Markera utskrift	Används för att markera stillbilder för utskrift.
Skönhetseffekt	Används för att retuschera en persons ansikte i en stillbild och spara den retuscherade bilden som en ny bild.

(Installation)

Skärmljusstyrka	Används för att ställa in skärmens ljusstyrka.
Sökarens ljusstyrka (gäller endast DSC-HX90V/HX90/HX80)	Används för att ställa in ljusstyrkan i den elektroniska sökaren.
Sökarens färgtemp. (gäller endast DSC-HX90V/HX90/HX80)	Används för att ställa in kulörttemperaturen för sökaren.
Volyminställning	Används för att ställa in volymen vid filmuppspelning.

Ljudsignaler	Används för att ställa in ljuden som hörs när kameran används.
GPS-inställningar (gäller endast DSC-HX90V)	Används för att ställa in GPS-funktionen.
Överföringsinställn.	Används för att ställa in kamerans uppladdningsfunktion när man använder ett Eye-Fi-kort.
Brickmeny	Används för att ställa in om brickmenyn ska visas varje gång man trycker på MENU-knappen.
Guide för lägesratt	Används för att tända och släcka guiden för lägesomkopplaren (förklaringar av de olika tagningslägena).
Bekr.radering	Används för att ställa in vilket av alternativen Radera eller Ångra som ska vara förvalt på raderingsbekräftelseskärmen.
Visningskvalitet	Används för att ställa in visningskvaliteten.
Starttid f. energiläge	Används för att ställa in tiden tills kameran automatiskt stängs av.
Funkt. när VF stängd (gäller endast DSC-HX90V/HX90/HX80)	Används för att ställa in om kameran ska stängas av när sökaren stängs.
PAL/NTSC-väljare (gäller endast 1080 50i-kompatibla modeller)	Gör det möjligt att spela in filmer i ett annat TV-format.
Demoläge	Används för att se en demonstration av filminspelning, respektive stänga av demonstrationen.
HDMI-inställningar	Används för att göra HDMI-inställningar.
USB-anslutning	Används för att ställa in USB-anslutningsmetoden.
USB LUN-inställn.	Används för att öka kompatibiliteten genom att begränsa funktionerna vid USB-anslutning. Låt [Multipla] vara inställt under normala fall, och ställ bara in [Enkelt] om det inte går att upprätta någon anslutning mellan kameran och en dator eller en A/V-komponent annars.

USB-strömförsörjn.	Används för att ställa in om kameran ska förses med ström vid USB-anslutning.
 Språk	Används för att välja språk.
Datum/klockinst	Används för att ställa in datumet och klockan, samt sommartid.
Områdesinställning	Används för att ställa in var kameran används.
Formatera	Används för att formatera minneskortet.
Filnummer	Används för att ställa in hur filerna för stillbilder och filmer ska numreras.
Välj lagringsmapp	Används för att byta mapp för lagring av stillbilder och filmer (i MP4-format).
Ny mapp	Används för att skapa en ny mapp för att lagra stillbilder och filmer (i MP4-format).
Mappnamnsformat	Används för att ställa in mappformatet för stillbilder.
Återställ bilddatabas	Används för att återställa bilddatabasfilen och göra det möjligt att lagra och spela upp bilder.
Visa mediainfo.	Används för att se den återstående möjliga inspelningstiden för filmer respektive det återstående antalet stillbilder som går att lagra på minneskortet.
Version	Används för att se kamerans mjukvaruversion.
Återställ inställning	Används för att återställa inställningarna till standardinställningarna.

Funktioner i PlayMemories Home™

Med hjälp av programmet PlayMemories Home går det att importera stillbilder och filmer till en dator och använda dem på olika sätt. PlayMemories Home behövs för att importera XAVC S-filmer och AVCHD-filmer till datorn.



Importera bilder från
kameran



Spela upp
importerade bilder



I Windows går det även att använda följande
funktioner:



Visa bilder på
en kalender



Skapa
filmskivor



Ladda upp bilder
till nättjänster

Dela bilder på
PlayMemories Online™



Anmärkningar

- Internet-anslutning krävs för att installera PlayMemories Home.
- Internet-anslutning krävs för att kunna använda PlayMemories Online och andra nättjänster. Det kan hända att PlayMemories Online eller andra nättjänster inte går att använda i some länder eller områden.
- Mjukvara för Mac går att ladda ner från följande webbadress:
<http://www.sony.co.jp/imsoft/Mac/>
- Om programmet PMB (Picture Motion Browser), som medföljde kameramodeller fram till 2011, redan finns installerat på datorn, kommer det att skrivas över när PlayMemories Home installeras. Använd PlayMemories Home, som är efterföljaren till PMB.

SE

Systemkrav

Systemkraven för mjukvaran hittar du på följande webbsida:

<http://www.sony.net/pcenv/>



För att installera PlayMemories Home på en dator

1 Öppna Internetläsaren på din dator, gå till följande webbsida, och installera sedan PlayMemories Home.

<http://www.sony.net/pm/>

- För närmare detaljer om PlayMemories Home, se följande supportsida för PlayMemories Home (endast på engelska):
<http://www.sony.co.jp/pmh-se/>
- När installationen är klar startar PlayMemories Home.

2 Anslut kameran till datorn med hjälp av mikro-USB-kabeln (medföljer).

- Det kan hända att nya funktioner installeras i PlayMemories Home. Anslut därför kameran till datorn även om PlayMemories Home redan är installerat på datorn.
-

Anmärkningar

- Koppla inte loss mikro-USB-kabeln (medföljer) från kameran medan användningsskärmen eller åtkomstskärmen visas. Då kan data bli skadade.
- För att koppla bort kameran från datorn klickar man på  i aktivitetsfältet, och därefter på [Mata ut DSC-HX90V], [Mata ut DSC-HX90], [Mata ut DSC-HX80] eller [Mata ut DSC-WX500].

För att lägga till ytterligare funktioner i kameran

Det går att lägga till önskade funktioner i kameran genom att ansluta till webbsidan för applikationsnedladdning  (PlayMemories Camera Apps™) via Internet.

<http://www.sony.net/pmca/>

- När en applikation har installerats går det att starta den applikationen genom att röra vid N-märket på kameran med en NFC-klar Android-smartphone, med hjälp av [One-touch(NFC)]-funktionen.

Antal lagringsbara stillbilder och inspelningsbar tid för filmer

Antalet lagringsbara stillbilder och den inspelningsbara tiden kan variera beroende på tagningsförhållandena och minneskortet.

■ Stillbilder

 **Bildstorlek**: L: 18M

När punkten  **Aspekt** är inställd på [4:3]*

		Kapacitet
		2 GB
Kvalitet		
Standard		400 bilder
Fin		280 bilder

* När punkten  **Aspekt** är inställd på något annat än [4:3] går det att lagra fler bilder än vad som anges ovan.

SE

Filmer

I nedanstående tabell visas den ungefärliga sammanlagda inspelningstiden vid användning av ett minneskort som är formaterat i den här kameran.

(h (timmar), m (minuter))

Inspelningsinst. \ Kapacitet	2 GB	64 GB
60p 50M/50p 50M	—	2 h 35 m
30p 50M/25p 50M	—	2 h 35 m
24p 50M*	—	2 h 35 m
60i 24M(FX)/50i 24M(FX)	9 m	6 h
60i 17M(FH)/50i 17M(FH)	10 m	8 h 15 m
60p 28M(PS)/50p 28M(PS)	8 m	5 h 5 m
24p 24M(FX)/25p 24M(FX)	9 m	6 h
24p 17M(FH)/25p 17M(FH)	10 m	8 h 15 m
1920×1080 60p 28M/ 1920×1080 50p 28M	8 m	5 h 20 m
1920×1080 30p 16M/ 1920×1080 25p 16M	10 m	8 h 25 m
1280×720 30p 6M/ 1280×720 25p 6M	30 m	22 h

* gäller endast 1080 60i-kompatibla modeller

- Den maximala möjliga kontinuerliga inspelningstiden är ungefär 29 minuter (begränsat av produktens specifikationer). Den maximala möjliga kontinuerliga inspelningstiden för filmer i MP4 (28M)-format är ungefär 20 minuter (begränsat av en maximal filstorlek på 4 GB).
- Den möjliga inspelningsbara tiden för filmer varierar eftersom den här kameran spelar in med variabelt bittal (VBR), vilket gör att bildkvaliteten automatiskt justeras i förhållande till scenen som spelas in. När man filmar motiv som rör sig snabbt blir bilden tydligare, men samtidigt blir den inspelningsbara tiden kortare eftersom det går åt mer minne för inspelningen.

Den inspelningsbara tiden varierar även beroende på tagningsförhållandena, motivet, samt inställningarna för bildkvalitet och bildstorlek.

Att observera när kameran används

Funktioner som är inbyggda i kameran

- I den här bruksanvisningen beskrivs de olika funktionerna på kameror som är kompatibla respektive inte kompatibla med GPS-funktioner, 1080 60i och 1080 50i.
 - Kontrollera modellnamnet på din kamera för att se om den har stöd för GPS-funktioner.
GPS-kompatibel: DSC-HX90V
Inte GPS-kompatibel: DSC-HX90, DSC-HX80, DSC-WX500
 - Se efter om kameran är 1080 60i-kompatibel eller 1080 50i-kompatibel genom att kontrollera vilket av följande märken som sitter på undersidan av kameran.
1080 60i-kompatibel enhet: 60i
1080 50i-kompatibel enhet: 50i
- Den här kameran är kompatibel med filmer i 1080 60p- eller 50p-format. Till skillnad från tidigare vanliga kameramodeller som använt en interlace-metod för att lagra bilder, använder den här kameran en progressiv metod. Det ger bättre upplösning, och jämnare och mer naturtrogna bilder. Filmer som är inspelade i 1080 60p/1080 50p-format går bara att spela upp på apparater med stöd för 1080 60p/1080 50p-format.
- Ställ in punkten [Flygplansläge] på [På] ombord på flygplan.

Angående GPS-kompatibla apparater (gäller endast DSC-HX90V)

- Använd GPS i enlighet med gällande bestämmelser i det land och det område där du befinner dig.
- Om du inte vill lagra platsinformation, så ställ in [GPS På/Av] på [Av].

Angående användning och skötsel

Hantera kameran varsamt, och undvik att ta isär eller modifiera den, eller utsätta den för slag eller stötar, t.ex. genom att hamra eller trampa på den eller genom att tappa den. Var speciellt försiktig med objektivet.

Att observera vid tagning/uppspelning

- Gör först en provtagning för att kontrollera att kameran fungerar som den ska innan du börjar med den verkliga tagningen.
- Kameran är varken dammtät, stänksäker eller vattentät.
- Rikta aldrig kameran mot solen eller annan stark belysning. Det kan leda till fel på kameran.
- Om det skulle bildas kondens så vänta tills den avdunstat innan du använder kameran.
- Undvik att skaka eller stöta till kameran. Det kan leda till fel på kameran så att det inte går att lagra fler bilder. Det kan även hända att lagringsmediet blir oanvändbart eller att bilddata blir förstörda.

Undvik att använda/förvara kameran på följande ställen

- På väldigt varma, kalla eller fuktiga ställen
På ställen som t.ex. i en bil som står parkerad i solen kan kamerahuset bli deformerat, vilket i sin tur kan leda till fel på kameran.
- Rakt i solen eller i närheten av ett element
Kamerahuset kan bli missfärgat eller deformerat, vilket i sin tur kan leda till fel på kameran.
- På platser där det skakar
- Nära platser som genererar starka radiovågor, strålning eller starka magnetfält. Det kan hända att kameran inte kan lagra eller spela upp bilder på rätt sätt.
- På sandiga eller dammiga ställen
Var försiktig så att det inte kommer in sand eller damm i kameran. Det kan leda till fel på kameran som eventuellt inte går att reparera.

När du bär med dig kameran

- Undvik att sätta dig med kameran i bakfickan på byxorna eller kjolen, eftersom kameran då kan gå sönder.

ZEISS-objektivet

Den här kameran är utrustad med ett ZEISS-objektiv som ger skarpa bilder med utmärkt kontrast. Objektivet i den här kameran är tillverkat enligt ett kvalitetsgarantisystem som godkänts av ZEISS och motsvarar kvalitetsstandarden hos ZEISS i Tyskland.

Att observera angående bildskärmen, den elektroniska sökaren (gäller endast DSC-HX90V/HX90/HX80) och objektivet

- Bildskärmen och den elektroniska sökaren är tillverkade med hjälp av teknik med extremt hög precision, vilket gör att minst 99,99% av bildpunkterna är praktiskt användbara. Det kan trots allt förekomma små punkter som alltid är svarta eller alltid lyser (vitt, rött, blått eller grönt) på bildskärmen och i den elektroniska sökaren. Sådana punkter är normala för tillverkningsprocessen och påverkar inte bilderna som lagras på något sätt.
- Håll aldrig kameran i bildskärmen eller i sökaren.
- Var försiktig så att du inte kommer i kläm med fingrarna eller att några andra föremål fastnar i objektivet när det rör sig.
- Var försiktig så att du inte kommer i kläm med fingrarna när du trycker ner sökaren.
- Försök aldrig trycka ner sökaren med våld när okularet är utdraget.
- Om det kommer vatten, damm eller sand på sökarenheten finns det risk att det blir fel på kameran.

Att observera vid tagning med sökaren (gäller endast DSC-HX90V/HX90/HX80)

Den här kameran är utrustad med en organisk elektroluminiscenssökare med hög upplösning och hög kontrast. Kameran är konstruerad så att den har en lättanvänd sökare genom att balansera olika element på ett lämpligt sätt.

- Det kan hända att bilden blir en aning förvrängd i hörnen i sökaren. Detta är inget fel. När man vill kontrollera varenda detalj i hela bildkompositionen kan man även använda bildskärmen.
- Om man panorerer med kameran medan man tittar i sökaren eller om man rör på ögonen, kan det hända att bilden i sökaren blir förvrängd eller att färgerna i bilden ändras. Detta är en karaktäristisk egenskap för objektivet och visningsanordningen, och inget fel. Vi rekommenderar att du tittar i mitten av sökaren när du tar bilder.

Att observera angående blixten

- Bär aldrig omkring kameran genom att hålla den i blixtenheten, och undvik att trycka onödigt hårt på blixten.
- Om det kommer in vatten, damm eller sand i blixten när den är uppfälld finns det risk för funktionsfel.
- Var försiktig så att inte fingrarna kommer i vägen när du trycker ner blixten.

Sony-tillbehör

Använd bara äkta Sony-tillbehör. Annars finns det risk att det blir fel på kameran. Det kan hända att Sonys tillbehör inte marknadsförs i somliga länder eller områden.

Angående kamerans temperatur

Det kan hända att kameran och batteriet blir varma när kameran används länge i taget, men det är inget fel.

Angående överhettningsskyddet

Beroende på kamerans och batteripaketets temperatur kan det hända att det inte går att filma eller att kameran plötsligt stängs av automatiskt för att skydda den.

Det visas ett meddelande på skärmen innan kameran stängs av eller när det inte går att filma längre. Låt i så fall kameran ligga avstängd tills kameran och batteripaketet har svalnat. Om man slår på kameran innan kameran och batteripaketet har hunnit svalna tillräckligt, kan det hända att kameran stängs av igen eller att det inte går att filma.

Angående uppladdning av batteripaketet

- När man laddar upp ett batteripaket som inte har använts på länge kan det hända att det inte går att ladda upp till full kapacitet.
Det beror på batteriegenskaperna. Ladda upp batteripaketet igen.
- Batterier som inte har använts på över ett år kan ha försämrad kapacitet.

Att observera angående upphovsrätt

TV-program, filmer, videokassetter och annat material kan vara upphovsrättskyddat. Oauktoriserad inspelning av sådant material kan strida mot gällande upphovsrättslagar.

Ingen garanti för skadat material eller misslyckade inspelningar

Sony lämnar ingen garanti ifall en inspelning misslyckats eller inte gick att utföra, eller om inspelat material blivit skadat på grund av fel på kameran, lagringsmediet, osv. Vi rekommenderar att du alltid säkerhetskopierar viktiga data.

Rengöring av kamerans yta

Rengör kamerans yta med en mjuk duk som fuktats med vatten, och torka sedan av ytan igen med en torr duk. För att undvika skador på ytfinishen och höljet:

– Utsätt inte kameran för kemikalier som thinner, bensin, alkohol, engångstrasor, insektsmedel, solskyddsmedel eller insekticider.

Underhåll av bildskärmen

- Om det kommer handkräm eller fuktkräm på bildskärmen och krämen lämnas kvar kan ytskiktet lösas upp. Om det skulle komma några sådana ämnen på skärmen så torka genast bort dem.
- Undvik att torka alltför hårt med pappersservetter eller liknande, eftersom det kan leda till skador på ytskiktet.
- Om det kommer fingeravtryck eller fastnar skräp på bildskärmen rekommenderar vi att du först försiktigt avlägsnar skräpet och sedan torkar rent bildskärmen med en mjuk duk.

Att observera angående trådlösa nätverk

Vi påtar oss inget ansvar för eventuella skador som beror på oauktoriserad åtkomst eller användning av destinationer som är lagrade i kameran, till följd av förlust eller stöld.

Att observera angående säkerheten när trådlösa nätverksprodukter används

- Kontrollera alltid att du använder ett säkert trådlöst nätverk för att undvika hackning, skadlig åtkomst av tredje man, eller annan sårbarhet.
- Det är viktigt att du ställer in säkerhetsinställningarna när du använder ett trådlöst nätverk.
- Om det skulle uppstå något säkerhetsproblem på grund av att säkerhetsinställningarna inte är utförda eller andra oundvikliga omständigheter vid användning av ett trådlöst nätverk, påtar sig Sony inget ansvar för eventuella förluster eller skador.

Tekniska data

Kamera

[System]

Bildanordning: 7,82 mm (1/2,3 tum)

Exmor R™ CMOS-sensor

Praktiskt användbart antal bildpunkter på kameran:

Ca. 18,2 megapixel

Totalt antal bildpunkter på kameran:

Ca. 21,1 megapixel

Objektiv: ZEISS Vario-Sonnar T*

30x zoomobjektiv

$f = 4,1 \text{ mm} - 123 \text{ mm}$

(motsvarande 24 mm – 720 mm för en 35 mm filmkamera)

F3,5 (W) – F6,4 (T)

Medan man filmar (16:9):

26,5 mm – 795 mm^{*1}

Vid filminspelning (4:3):

32,5 mm – 975 mm^{*1}

^{*1} När punkten [] SteadyShot är inställd på [Standard]

SteadyShot: Optisk

Filformat (stillbilder): Kompatibelt

med JPEG (DCF, Exif, MPF

Baseline), kompatibelt med DPOF

Filformat (filmer):

XAVC S-format (kompatibelt med XAVC S-format):

Bild: MPEG-4 AVC/H.264

Ljud: LCPM 2 kanaler (48 kHz, 16 bitar)

AVCHD-format (AVCHD-format

Ver. 2.0-kompatibel):

Bild: MPEG-4 AVC/H.264

Ljud: Dolby Digital 2 kanaler, utrustad med Dolby Digital Stereo Creator

- Tillverkad under licens från Dolby Laboratories.

Filmer (MP4-format):

Bild: MPEG-4 AVC/H.264

Ljud: MPEG-4 AAC-LC 2 kanaler

Lagringsmedium: Memory Stick PRO

Duo-minneskort, Memory Stick

Micro-minneskort, SD-kort,

microSD-minneskort

Blixt: Blixtens räckvidd (med ISO-

känsligheten (rekommenderat

exponeringsindex) inställd på

Auto):

Ca. 0,3 m till 5,4 m (W)/

Ca. 2,5 m till 3,0 m (T)

[In- och utgångar]

HDMI-uttag: HDMI-mikrouttag

Multi/mikro-USB-terminal*:

USB-kommunikation

USB-kommunikation: Hi-Speed USB

(USB 2.0)

* För anslutning av mikro-USB-kompatibla apparater.

[Sökare] (gäller endast DSC-HX90V/HX90/HX80)

Typ: Elektronisk sökare (organisk elektroluminisens)

Totalt antal bildpunkter:

638 400 bildpunkter

Bildtäckning: 100%

Förstoring: Ca. 0,50 × (motsvarande en

kamera för 35 mm-format) med ett

50 mm objektiv inställt på oändligt

avstånd, -1 m^{-1}

Ögonpunkt: Ca. 20 mm från okularet,

19,2 mm från okularramen vid

-1 m^{-1}

* Dioptrijustering:

$-4,0 \text{ m}^{-1}$ till $+3,0 \text{ m}^{-1}$

SE

[Bildskärm]

LCD-bildskärm:

7,5 cm (3,0 tum) TFT-skärm

Totalt antal bildpunkter:

921 600 bildpunkter

[Strömförsörjning, allmänt]

Strömkälla: Återuppladdningsbart

batteripaket, 3,6 V

Nätadaptern, 5 V

Effektförbrukning:

DSC-HX90V/HX90/HX80:

Ca. 1,4 W (under tagning med hjälp av bildskärmen)

Ca. 1,5 W (under tagning med sökaren)

DSC-WX500:

Ca. 1,4 W (under tagning)

Användningstemperatur:

0 °C till 40 °C

Förvaringstemperatur:

-20 °C till +60 °C

Ytermått (enligt CIPA) (ca.):

DSC-HX90V/HX90/HX80:

102,0 mm × 58,1 mm × 35,5 mm
(B/H/D)

DSC-WX500:

101,6 mm × 58,1 mm × 35,5 mm
(B/H/D)

Vikt (enligt CIPA) (ca.):

DSC-HX90V/HX90/HX80:

245 g (inklusive NP-BX1-
batteripaket, Memory Stick PRO
Duo-minneskort)

DSC-WX500:

236 g (inklusive NP-BX1-
batteripaket, Memory Stick PRO
Duo-minneskort)

Mikrofon: Stereo

Högtalare: Mono

Exif Print: Kompatibel

PRINT Image Matching III:

Kompatibel

[Trådlöst nätverk]

Stödd standard: IEEE 802.11 b/g/n

Frekvens: 2,4 GHz

Stödda säkerhetsprotokoll: WEP/

WPA-PSK/WPA2-PSK

Konfigurationsmetod: WPS (Wi-Fi

Protected Setup) / manuell

Åtkomstmetod: Infrastrukturläge

NFC: NFC Forum Type 3 Tag-
kompatibel

DSC-HX90V Model No. WW247506

DSC-HX90 Model No. WW408340

DSC-HX80

DSC-WX500 Model No. WW220188

Återuppladdningsbart batteripaket NP-BX1

Batterityp: Litiumjonbatteri

Maximal spänning: 4,2 V likström

Märkspänning: 3,6 V likström

Max. laddningsspänning: 4,2 V
likström

Max. laddningsström: 1,89 A

Kapacitet: Typisk 4,5 Wh (1 240 mAh)

Rätt till ändringar i utformning och
specifikationer förbehålles.

Varumärken

- Memory Stick och  är varumärken eller registrerade varumärken som tillhör Sony Corporation.
- XAVC S och  är registrerade varumärken för Sony Corporation.
- "AVCHD Progressive" och "AVCHD Progressive"-logon är varumärken för Panasonic Corporation och Sony Corporation.
- Dolby och dubbel-D-symbolen är varumärken för Dolby Laboratories.
- Beteckningarna HDMI och HDMI High-Definition Multimedia Interface, samt HDMI-logotypen är varumärken eller registrerade varumärken för HDMI Licensing LLC i USA och andra länder.
- Windows är ett registrerat varumärke för Microsoft Corporation i USA och/eller andra länder.
- Mac är ett registrerat varumärke för Apple Inc. i USA och andra länder.
- iPhone och iPad är registrerade varumärken för Apple Inc. i USA och andra länder.
- SDXC-logotypen är ett varumärke för SD-3C, LLC.
- Android och Google Play är varumärken för Google Inc.
- Wi-Fi, Wi-Fi-logotypen, och Wi-Fi PROTECTED SET-UP är registrerade varumärken för Wi-Fi Alliance.
- N-märket är ett varumärke eller registrerat varumärke för NFC Forum, Inc. i USA och andra länder.
- DLNA och DLNA CERTIFIED är varumärken för Digital Living Network Alliance.
- Facebook och "f"-logotypen är varumärken eller registrerade varumärken för Facebook, Inc.
- YouTube och YouTube-logotypen är varumärken eller registrerade varumärken för Google Inc.
- Eye-Fi är ett varumärke för Eye-Fi, Inc.
- Även alla andra system- och produktnamn som omnämns i denna bruksanvisning är i regel varumärken eller registrerade varumärken för respektive utvecklare eller tillverkare. Symbolerna TM och ® har dock i regel utelämnats i denna bruksanvisning.



Ytterligare information om denna produkt och svar på vanliga frågor hittar du på vår kundtjänsts webbsida.

<http://www.sony.net/>

Lisätietojen saaminen kamerasta ("Käyttöopas")



Käyttöopas on online-käyttöopas. Voit lukea Käyttöopas-tiedoston tietokoneella tai älypuhelimella.

Siinä on yksityiskohtaisempia tietoja kameran lukuisista toiminnoista.

URL:

http://rd1.sony.net/help/dsc/1515/h_zz/



Oppaan tarkasteleminen

Kamerassa on sisäänrakennettu käyttöopas.

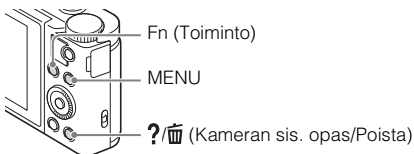

Kameran sis. opas

Kamera näyttää MENU/Fn (Toiminto) -kohteiden ja asetusarvojen selitykset.

- ① Paina MENU-painiketta tai Fn (Toiminto) -painiketta.
- ② Valitse haluamasi kohde ja paina sitten ?/🗑️ (Kameran sis. opas/Poista) -painiketta.

Kuvausvihje

Kamera näyttää kuvausvihjeitä valittua kuvaustilaa varten.

- ① Paina ?/☰ (Kameran sis. opas/Poista) -painiketta kuvaustilassa.
- ② Valitse haluamasi kuvausvihje ja paina sitten kiekkopainikkeessa ●.
Kuvausvihje näytetään.
 - Voit vierittää näyttöä painamalla ▲/▼ ja vaihtaa kuvausvihjetä painamalla ◀/▶.

VAROITUS

Suojaa laite sateelta ja kosteudelta tulipalo- ja sähköiskuvaaran pienentämiseksi.

TÄRKEITÄ TURVALLISUUSOHJEITA – SÄILYÄ NÄMÄ OHJEET VAARA NOUDATA NÄITÄ OHJEITA HUOLELLISESTI TULIPALON TAI SÄHKÖISKUN VAARAN PIENENTÄMISEKSI.

FI

VAROITUS

| Akku

Epäasiallinen käsittely saattaa vahingoittaa akkua, minkä seurauksena voi olla tulipalo tai palovammoja. Huomioi seuraavat varoitukset.

- Akkua ei saa purkaa.
- Akkua ei saa murskata eikä siihen saa kohdistaa iskuja. Älä lyö akkua vasaralla, pudota sitä tai astu sen päälle.
- Akku on suojattava oikosuluilta. Suojaa akun navat siten, että ne eivät pääse kosketuksiin metalliesineiden kanssa.
- Akku on säilytettävä alle 60 °C:n lämpötilassa. Akku on suojattava suoralta auringonvalolta. Akkua ei saa jättää autoon, joka on pysäköity aurinkoon.
- Akkua ei saa hävittää polttamalla.
- Älä käsittele vahingoittuneita tai vuotavia litium-ioniakkuja.
- Lataa akku käyttämällä alkuperäistä Sony-akkulaturia tai muuta sopivaa laturia.
- Säilytä akku poissa pienten lasten ulottuvilta.

- Säilytettävä kuivassa paikassa.
- Vaihda vain samanlaiseen akkuun tai Sonyn suosittelemaan vastaavaan tuotteeseen.
- Hävitä käytetyt akut viipymättä ohjeissa kuvatulla tavalla.

Verkkolaite

Käytä lähellä olevaa pistorasiaa verkkolaitetta käytettäessä. Irrota verkkolaite pistorasiasta välittömästi, jos laitteen käytön aikana ilmenee toimintahäiriöitä.

Huomautus

Jos staattinen sähkö tai sähkömagneettinen kenttä aiheuttaa tiedonsiirron keskeytymisen (epäonnistumisen), käynnistä sovellusohjelma uudelleen tai irrota tiedonsiirtokaapeli (esimerkiksi USB-kaapeli) ja kytke se uudelleen.

Tämä tuote on testattu ja sen on todettu olevan EMC-määräyksen raja-arvojen mukainen käytettäessä liitäntäkaapelia, jonka pituus on alle 3 metriä.

Tietyntaajuiset sähkömagneettiset kentät voivat vaikuttaa tämän kameran kuvaan ja ääneen.

Euroopassa oleville asiakkaille

Ilmoitus EU-maiden asiakkaille

Valmistaja: Sony Corporation, 1-7-1 Konan Minato-ku Tokyo, 108-0075, Japani
EU vaatimusten mukaisuus: Sony Belgium, bijkantoor van Sony Europe Limited, Da Vincilaan 7-D1, 1935 Zaventem, Belgia



Sony Corporation vakuuttaa täten, että tämä laitteisto on direktiivin 1999/5/EY oleellisten vaatimusten ja sitä koskevien direktiivin muiden ehtojen mukainen. Halutessasi lisätietoja, käy osoitteessa:

<http://www.compliance.sony.de/>

I Käytöstä poistettujen paristojen ja sähkö- ja elektroniikkalaitteiden hävitys (koskee Euroopan unionia sekä muita Euroopan maita, joissa on erillisiä keräysjärjestelmiä).



Tämä symboli laitteessa, paristossa tai pakkauksessa tarkoittaa, ettei laitetta ja paristoa lasketa normaaliksi kotitalousjätteeksi.

Tietyissä paristoissa tätä symbolia voidaan käyttää yhdessä kemikaalia ilmaisevan symbolin kanssa. Paristoon on lisätty kemikaaleja elohopea (Hg) ja lyijyä (Pb) ilmaisevat symbolit, jos paristo sisältää enemmän kuin 0,0005 % elohopeaa tai enemmän kuin 0,004 % lyijyä.

Varmistamalla, että nämä laitteet ja paristot poistetaan käytöstä asiaan kuuluvalla tavalla, autat estämään mahdollisia negatiivisia vaikutuksia luonnolle ja ihmisten terveydelle, joita näiden tuotteiden väärä hävittäminen saattaa aiheuttaa.

Materiaalien kierrätys auttaa säästämään luonnonvaroja.

Mikäli tuotteen turvallisuus, suorituskyky tai tietojen säilyminen vaatii että paristo on kiinteästi kytketty laitteeseen, tulee pariston vaihto suorittaa valtuutetun huollon toimesta. Jotta varmistetaan, että käytöstä poistettu paristo käsitellään asianmukaisesti, tulee nämä tuotteet viedä käytöstä poistettujen sähkö- ja elektroniikkalaitteiden kierrätyksestä huolehtivaan vastaanottopisteeseen.

Muiden paristojen osalta tarkista käyttöohjeesta miten paristo poistetaan tuotteesta turvallisesti. Toimita käytöstä poistettu paristo paristojen kierrätyksestä huolehtivaan vastaanottopisteeseen.

Lisätietoja tuotteiden ja paristojen kierrätyksestä saa paikallisilta viranomaisilta, jäteyhtiöistä tai liikkeestä, josta tuote tai paristo on ostettu.

Mukana tulleiden varusteiden tarkastaminen

Sulkeissa oleva numero osoittaa kappalemäärän.

- Kamera (1)
- Ladattava akku NP-BX1 (1)
- Micro USB -kaapeli (1)
- Verkkolaite (1)
- Verkkovirtajohto (mukana eräissä maissa/eräillä alueilla) (1)
- Rannehihna (1)
- Käyttöopas (tämä opas) (1)
- Wi-Fi Connection/One-touch (NFC) Guide (1)

Tässä oppaassa selitetään Wi-Fi-yhteyttä tarvitsevat toiminnot.

Lisätietoja Wi-Fi-toiminnoista/yhden kosketuksen (NFC) toiminnoista: katso Wi-Fi Connection/One-touch (NFC) Guide (mukana) tai Käyttöopas (sivu 2).

Tietoja kieliasetuksesta

Vaihda tarvittaessa näytön kieli ennen kameran käyttämistä (sivu 18).

Kuvitus

Tässä käsikirjassa käytetyt kuvat ovat mallista DSC-HX90V, ellei toisin mainita.

Osien tunnistaminen

DSC-HX90V/HX90/HX80

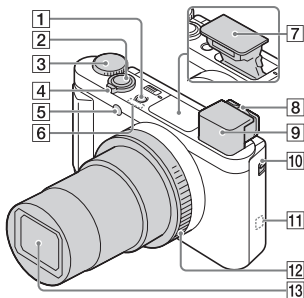

- 1 ON/OFF (virta) -painike
- 2 Suljinpainike
- 3 Tilapyörä
i (Älykäs automaatti)/
i+ (Paras automaattis.)/
P (Ohjelmoitava)/
A (Aukko etusijalla)/
S (Suljinaika etusijalla)/
M (Käsivalotus)/
MR (Palauta rekisteri)/
[Video] (Video)/
i (i-Pyyhkäisypanor.)/
SCN (Valutusohjelma)
- 4 Kuvattaessa: W/T (zoom) -vipu
Katseltaessa:
[Hakemisto] (Hakemisto) -vipu/
Toistozoomaus-vipu
- 5 Itselaukaisimen valo/
AF-apuvalo
- 6 GPS-vastaanotin
(sisäänrakennettu, vain DSC-
HX90V)

- 7 Salamavallo
 - Älä peitä salamaa sormellasi.
 - Salamaa käytettäessä liu'uta ⚡ (Salamaponnaus) -kytkintä. Jos salamaa ei käytetä, paina se käsin alas.
- 8 Diopterin säätövipu
- 9 Etsin

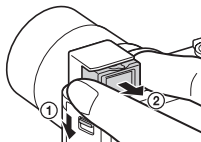

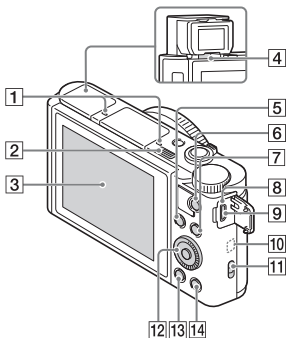

- Kun käytetään etsintä, liu'uta etsimen ponnauskytkintä (1) ja vedä sitten okulaaria ulos etsimestä, kunnes se napsahtaa (2).
 - Kun katsot etsimeen, etsintila aktivoituu. Kun viet kasvosii pois etsimestä, katselutila palaa monitoritilaan.
- 10 Etsimen ponnauskytkin
 - 11 N (N-merkki)
 - Kosketa merkkiä, kun liität kameran NFC-toiminnolla varustettuun älypuhelimeseen.
 - NFC (Near Field Communication) on kansainvälinen lyhyen kantaman langattoman tiedonsiirtotekniikan standardi.
 - 12 Säätörengas (vain DSC-HX90V/HX90)
 - 13 Objektiivi

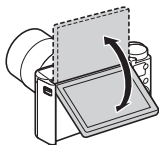

- 1** Mikrofoni
- 2** ⚡ (Salaman ponnaus) -kytkin
- 3** Monitori
- Voit säätää monitorin helposti katseltavaan kulmaan ja kuvata matalalta tai ottaa omakuvan samalla, kun tarkkailet monitoria.



- 4** Silmäanturi
- 5** Kuvattaessa:
Fn (Toiminto) -painike
Katseltaessa:  (Lähetä älypuhelim.) -painike
- 6** MOVIE (Video) -painike
- 7** MENU-painike
- 8** Latausvalo
- 9** Multi/micro USB -liitin
- Tukee Micro USB -yhteensopivaa laitetta.

- 10** Wi-Fi-antenni (sisäänrakennettu)
- 11** Hihnan koukku
- 12** Kiekkopainike
- 13**  (Toisto) -painike
- 14**  (Kameran sis. opas/Poista) -painike

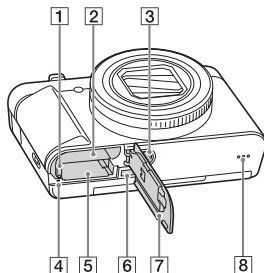

- 1** Akun lukitusvipu
- 2** Akkulokero
- 3** Jalustan liitäntäkolo
- Käytä jalustaa, jonka ruuvien pituus on alle 5,5 mm. Muussa tapauksessa et voi kiinnittää kameraa tukevasti, ja kamera voi vahingoittua.
- 4** Käytön merkkivalo
- 5** Muistikorttipaikka
- 6** HDMI-mikroliitin
- 7** Akun/muistikortin kansi
- 8** Kaiutin

DSC-WX500

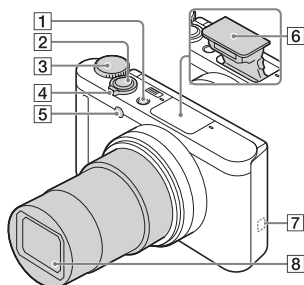

- 1 ON/OFF (virta) -painike
- 2 Suljinpainike
- 3 Tilapyörä
i (Älykäs automaatti)/
i+ (Paras automaattis.)/
P (Ohjelmoitava)/
A (Aukko etusijalla)/
S (Suljinaika etusijalla)/
M (Käsivalotus)/
MR (Palauta rekisteri)/
ii (Video)/
i (i-Pyyhkäisypanori)/
SCN (Valotusohjelma)
- 4 Kuvattaessa: W/T (zoom) -vipu
 Katseltaessa:
ii (Hakemisto) -vipu/
 Toistozoomaus-vipu
- 5 Itselaukaisimen valo/AF-apuvalo
- 6 Salamavallo
 - Älä peitä salamaa sormellasi.
 - Salamaa käytettäessä liu'uta **⚡** (Salamaponnautus) -kytkintä. Jos salamaa ei käytetä, paina se käsin alas.

7 **N** (N-merkki)

- Kosketa merkkiä, kun liität kameran NFC-toiminnolla varustettuun älypuhelimeseen.
- NFC (Near Field Communication) on kansainvälinen lyhyen kantaman langattoman tiedonsiirtotekniikan standardi.

8 Objektiivi

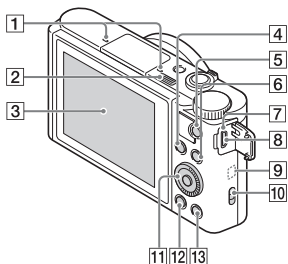

- 1 Mikrofoni
- 2 **⚡** (Salamaponnautus) -kytkin
- 3 Monitori
 - Voit säätää monitorin helposti katseltavaan kulmaan ja kuvata matalalta tai ottaa omakuvan samalla, kun tarkkailet monitoria.

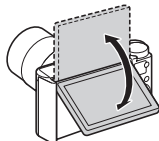

- 4** Kuvattaessa:
Fn (Toiminto) -painike
Katseltaessa:  (Lähetä
älypuhelim.) -painike
- 5** MOVIE (Video) -painike
- 6** MENU-painike
- 7** Latausvalo
- 8** Multi/micro USB -liitin
- Tukee Micro USB -
yhteensopivaa laitetta.
- 9** Wi-Fi-antenni (sisäänrakennettu)
- 10** Hihnan koukku
- 11** Kiekkopainike
- 12**  (Toisto) -painike
- 13**  (Kameran sis. opas/Poista)
-painike

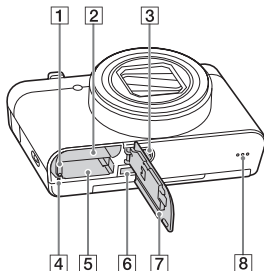

- 1** Akun lukitusvipu
- 2** Akkulokero
- 3** Jalustan liitäntäkolo
- Käytä jalustaa, jonka ruuvien
pituus on alle 5,5 mm. Muussa
tapauksessa et voi kiinnittää
kameraa tukevasti, ja kamera voi
vahingoittua.
- 4** Käytön merkkivalo
- 5** Muistikorttipaikka
- 6** HDMI-mikroliitin
- 7** Akun/muistikortin kansi
- 8** Kaiutin

Akun asettaminen

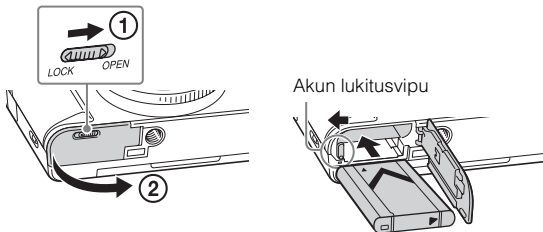

1 Avaa kansi.

2 Aseta akku.

- Samalla kun painat akun lukitusvipua, aseta akku paikalleen kuvan osoittamalla tavalla. Varmista, että akun lukitusvipu lukittuu, kun akku on paikallaan.
- Jos kansi suljetaan, kun paristo ei ole kunnolla paikallaan, kamera voi vahingoittua.

FI

Akun lataaminen

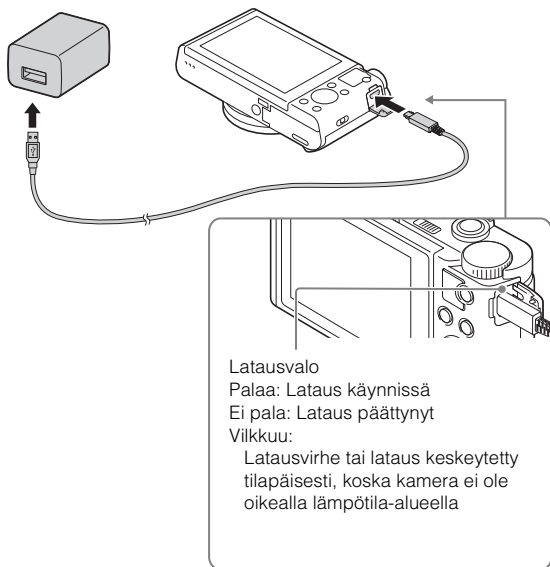

1 Liitä kamera verkkolaitteeseen (mukana) micro USB-kaapelilla (mukana).

2 Liitä verkkolaite seinäpistorasiaan.

Latausvalo syttyy oranssina, ja lataus käynnistyy.

- Sammuta kamera akun latauksen ajaksi.
- Akku voidaan ladata, vaikka sen varausta olisi vielä jäljellä.
- Jos latausvalo vilkkuu eikä lataus ole päättynyt, irrota akku ja aseta se uudelleen.
- Eräissä maissa/eräillä alueilla kytke virtajohto verkkolaitteeseen ja kytke verkkolaite pistorasiaan.

Huomautuksia

- Jos kameran latausvalo vilkkuu, kun verkkolaite on liitetty pistorasiaan, se tarkoittaa, että lataus on keskeytetty tilapäisesti, koska lämpötila on suositellun alueen ulkopuolella. Kun lämpötila palaa asianmukaiselle alueelle, lataus jatkuu. Suosittelemme, että akku ladataan ympäristön lämpötilassa 10 °C – 30 °C.
- Akkua ei ehkä voi ladata tehokkaasti, jos sen liitinosa on likainen. Puhdista tällöin akun liitinosa pyyhkimällä pöly kevyesti pois pehmeällä liinalla tai vanupuikolla.
- Kytke verkkolaite (mukana) lähimpään seinäpistorasiaan. Jos verkkolaitteen käytön aikana ilmenee toimintahäiriöitä, kytke virtalähde välittömästi irti irrottamalla sen pistoke pistorasiasta.
- Kun lataus on päättynyt, irrota verkkolaite pistorasiasta.
- Käytä vain aitoja Sony-merkkisiä akkuja, micro USB -kaapelia (mukana) ja verkkolaitetta (mukana).

■ Latausaika (Täysi lataus)

Latausaika on noin 230 min verkkolaitetta (mukana) käytettäessä. Latauksen merkkivalo syttyy kerran ja sammuu sitten heti, kun akku on ladattu täyteen.

Huomautuksia

- Yllä oleva latausaika on aika, joka tarvitaan täysin tyhjentyneen akun lataamiseen 25 °C:ssa. Lataus voi kestää pidempään käyttöolojen ja olosuhteiden mukaan.

■ Lataus tietokoneeseen liittämällä

Akku voidaan ladata liittämällä kamera tietokoneeseen micro USB -kaapelilla. Liitä kamera tietokoneeseen, kun kamera on sammutettu.

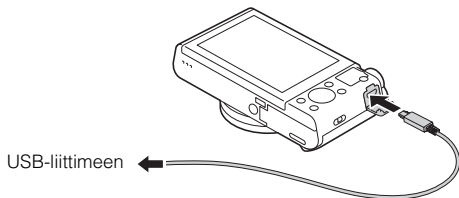

- Jos kamera liitetään tietokoneeseen, kun kameran virta on kytketty, akku ei lataudu mutta kamera saa virtaa tietokoneesta, jotta voit tuoda kuvia tietokoneeseen vailla huolta akun tyhjentymisestä.

Huomautuksia

- Jos kamera liitetään kannettavaan tietokoneeseen, jota ei ole liitetty virtalähteeseen, tietokoneen akku tyhjenee. Älä lataa pitkiä aikoja.
- Älä käynnistä/sammuta tietokonetta, käynnistä sitä uudelleen tai palauta sitä lepotilasta, kun tietokoneen ja kameran välille on muodostettu USB-yhteys. Tämä voi aiheuttaa kameran toimintahäiriön. Irrota kamera tietokoneesta ennen tietokoneen käynnistämistä/sammuttamista, uudelleenkäynnistämistä tai palauttamista lepotilasta.
- Lataus itse kootulla tai muunnellulla tietokoneella ei välttämättä onnistu.

Akun kestoaika sekä tallennettavissa/toistettavissa olevien kuvien määrä

DSC-HX90V/HX90/HX80:

		Akun kestoaika	Kuvien määrä
Kuvaus (valokuvat)	Monitori	—	Noin 390 kuvaa
	Etsin	—	Noin 360 kuvaa
Tyypillinen videokuvaus	Monitori	Noin 70 min.	—
	Etsin	Noin 75 min.	—
Jatkuva videokuvaus	Monitori	Noin 105 min.	—
	Etsin	Noin 115 min.	—
Katselu (valokuvat)		Noin 290 min.	Noin 5800 kuvaa

DSC-WX500:

		Akun kestoaika	Kuvien määrä
Kuvaus (valokuvat)		—	Noin 400 kuvaa
Tyypillinen videokuvaus		Noin 75 min.	—
Jatkuva videokuvaus		Noin 110 min.	—
Katselu (valokuvat)		Noin 330 min.	Noin 6600 kuvaa

Huomautuksia

- Yllä oleva kuvien määrä on voimassa, kun akku on ladattu täyteen. Kuvien määrä voi pienentyä käyttöolosuhteiden mukaan.
- Tallennettavissa olevien kuvien määrä koskee kuvausta seuraavissa olosuhteissa:
 - Sonyn Memory Stick PRO Duo™ (Mark2) -muistikortin (myydään erikseen) käyttö
 - Akkua käytetään ympäristön lämpötilan ollessa 25 °C.
 - [GPS käyt. / ei käyt.]-asetuksena on [Ei käytössä] (vain DSC-HX90V)
 - [Näyttölaatu]-asetukseksi on valittu [Normaali]
- Kuvaus (valokuvat) -määrä perustuu CIPA-standardiin ja koskee kuvausta seuraavissa olosuhteissa:
(CIPA: Camera & Imaging Products Association)
 - DISP-asetukseksi on valittu [Näytä kaikki tied.].
 - Kuva otetaan 30 sekunnin välein.
 - Zoom kytketään vuorotellen ääriasentoihin W ja T.
 - Salama välähtää joka toisella kerralla.
 - Virta kytketään päälle ja pois joka kymmenennellä kerralla.

- Videokuvausten minuuttimäärät perustuvat CIPA-standardiin ja koskevat kuvausta seuraavissa olosuhteissa:
 - [Tallennusasetus]: 60i 17M(FH)/50i 17M(FH)
 - Tyypillinen videokuvaus: Akun kesto perustuu kuvauksen toistuvaan aloittamiseen/lopettamiseen, zoomaukseen, virran kytkemiseen päälle/pois yms.
 - Jatkuva videokuvaus: Akun kesto perustuu keskeytymättömään kuvaukseen, kunnes raja (29 minuuttia) saavutetaan ja kun kuvausta sitten jatketaan painamalla MOVIE-painiketta uudelleen. Muita toimintoja, kuten zoomausta, ei käytetä.

Muistikortin (myydään erikseen) asettaminen

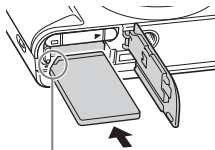
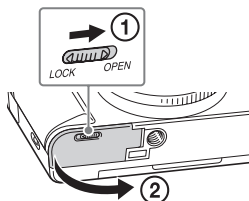

Varmista, että lovettu kulma osoittaa oikeaan suuntaan.

1 Avaa kansi.

2 Aseta muistikortti.

- Kun lovettu kulma osoittaa kuvan mukaiseen suuntaan, aseta muistikortti paikalleen, kunnes se napsahtaa.

3 Sulje kansi.

■ Muistikortit, joita voidaan käyttää

Muistikortti	Valokuvat	Videot		
		MP4	AVCHD	XAVC S
Memory Stick PRO Duo	✓	✓	✓ (vain Mark2)	—
Memory Stick PRO-HG Duo™	✓	✓	✓	—
Memory Stick Micro™ (M2)	✓	✓	✓ (vain Mark2)	—
SD-muistikortti				
SDHC-muistikortti	✓	✓*1	✓*1	—
SDXC-muistikortti	✓	✓*1	✓*1	✓*2
microSD-muistikortti				
microSDHC-muistikortti	✓	✓*1	✓*1	—
microSDXC-muistikortti	✓	✓*1	✓*1	✓*2

*1 SD-nopeusluokka 4: **CLASS 4** tai nopeampi, tai UHS-nopeusluokka 1: **U1** tai nopeampi

*2 Muistikortit, jotka täyttävät kaikki seuraavat ehdot:

- Kapasiteetti vähintään 64 Gt
 - SD-nopeusluokka 10: **CLASS 10**, tai UHS-nopeusluokka 1: **U1** tai nopeampi
- Lisätietoja tallennuskelpoisten kuvien määrästä ja videoiden tallennuskelpoisesta ajasta on sivuilla 31–32. Valitse halutun kokoinen muistikortti taulukoiden avulla.

Huomautuksia

- Kaikkien muistikorttien toimivuutta ei taata. Jos muistikortti ei ole Sony:n valmistama, kysy neuvoa sen valmistajalta.
- Kun kameran kanssa käytetään Memory Stick Micro- tai microSD-muistikortteja, muista käyttää asianmukaista sovitinta.

■ Muistikortin/akun poistaminen

Muistikortti: Poista muistikortti painamalla sitä sisään kerran.

Akku: Liu'uta akun lukitusvipua. Varo, että et pudota akkua.

Huomautuksia

- Älä koskaan irrota muistikorttia/akkua käytön merkkivalon (sivu 8, 10) palaessa. Muistikortilla oleva data voi vahingoittua.

Kielen ja kellon asettaminen

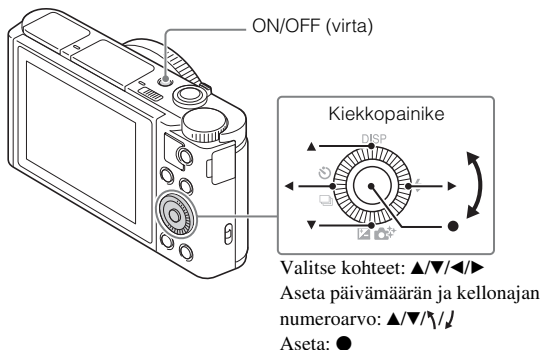

- 1** Paina ON/OFF (Virta) -painiketta.
Kielen asetusrnäyttö tulee esiin, kun kameran virta kytketään päälle ensimmäisen kerran.
 - Virran kytkeytyminen ja käytön salliminen voi kestää jonkin aikaa.
- 2** Valitse haluamasi kieli ja paina sitten kiekkopainikkeessa ●.
Päivämäärän ja kellonajan asetusrnäyttö tulee esiin.
- 3** Tarkista, että näytössä on valittu [Syötä], ja paina sitten ●.
- 4** Valitse haluamasi maantieteellinen sijainti noudattamalla näytössä näkyviä ohjeita ja paina sitten ●.
- 5** Aseta [Kesäaika], [Päivämäärä/aika] ja [Päivämäärämuoto] ja paina sitten ●.
 - Kun asetetaan [Päivämäärä/aika], keskiyö on 12:00 AM ja keskipäivä on 12:00 PM.
- 6** Tarkista, että [Syötä] on valittu, ja paina sitten ●.

Valokuvien tai videoiden kuvaaminen

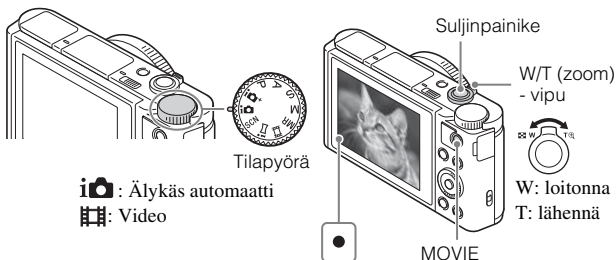

Valokuvien kuvaaminen

- 1 **Tarkenna painamalla suljinpainike puoliväliin.**
Kun kuva on tarkennettu, kuuluu äänimerkki ja ●-merkkivalo syttyy.
- 2 **Ota kuva painamalla suljinpainike pohjaan.**

Videoiden kuvaaminen

- 1 **Aloita tallennus painamalla MOVIE (Video) -painiketta.**
• Muuta zoomauskerrointa W/T (zoom) -vivulla.
- 2 **Voit pysäyttää tallennuksen painamalla MOVIE-painiketta uudelleen.**

Huomautuksia

- Jos käytetään zoomaustoimintoa videokuvauksen aikana, kameran toimintaäänitallentuu. Kameran toimintaäänitallentuu etenkin, kun [Zoomausnopeus]-asetukseksi on valittu [Nopea] ja [Renkaan Zoom-toim.] -asetukseksi on valittu [Nopea]. MOVIE-painikkeen toimintaäänitallentua myös, kun videon tallennus lopetetaan.
- Panoraamakuvasalue voi pienentyä kohteen tai sen kuvaustavan mukaan. Tästä syystä, vaikka kuvasasetuksena olisi [360°], tallennettu kuva saattaa olla alle 360 astetta.
- Jatkuva videokuvaus on mahdollista noin 29 minuutin ajan kerrallaan kameran oletusasetuksilla ja kun ympäristön lämpötila on noin 25 °C. Kun videon tallennus on lopetettu, voit aloittaa tallennuksen uudelleen painamalla MOVIE-painiketta uudelleen. Tallennus saattaa pysähtyä kameran suojaamiseksi ympäristön lämpötilan mukaan.

Kuvien katseleminen

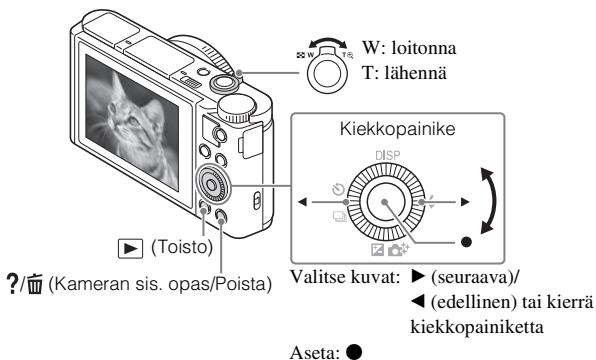

1 Paina ▶ (Toisto) -painiketta.

■ Edellisen/seuraavan kuvan valitseminen

Valitse kuva painamalla kiekkopainikkeessa ▶ (seuraava)/◀ (edellinen) tai kiertämällä kiekkopainiketta. Katsele videoita painamalla kiekkopainikkeen keskellä ●.

■ Kuvan poistaminen

- ① Paina ?/🗑️ (Kameran sis. opas/Poista) -painiketta.
- ② Valitse [Poista] painamalla kiekkopainikkeessa ▲ ja paina sitten ●.

■ Palaaminen kuvien ottamiseen

Paina suljinpainike puoliväliin.

Muiden toimintojen esittely

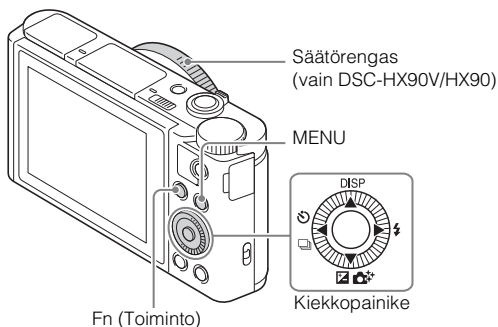

■ Kiekkopainike

DISP (Näytä sisältö): Voit vaihtaa ruutunäytön.

☺ / 📷 (Kuvanottotapa): Voit vaihtaa eri kuvaustapojen välillä, kuten kerta-, jatkuva tai haarukointikuvaus.

📷 / 📷 (Valotuksen korjaus/Valokuv. luov. aset.): Voit säätää kuvan kirkkautta. / Voit käyttää kameraa intuitiivisesti ja ottaa luovia kuvia helposti.

⚡ (Salaman tila): Voit valita valokuvien salamatilan.

■ Fn (Toiminto) -painike

Voit rekisteröidä 12 toimintoa ja käyttää niitä kuvauksen aikana.

- ① Paina Fn (Toiminto) -painiketta.
- ② Valitse haluamasi toiminto painamalla kiekkopainikkeessa ▲/▼/◀/▶.
- ③ Valitse asetusarvo kiertämällä kiekkopainiketta tai säätörengasta.





■ Säätörengas (vain DSC-HX90V/HX90)

Suosikkitoiminnot voidaan määrittää säätörenkaaseen. Määritettyjä asetuksia voidaan muuttaa kuvauksen aikana kiertämällä säätörengasta.

Valikkokohteet



(Kamera- asetukset)

 Kuvakoko	Valitsee valokuvien koon.
 Kuvasuhde	Valitsee valokuvien kuvasuhteen.
 Laatu	Asettaa valokuvien kuvanlaadun.
Panoraama: Koko	Valitsee panoraamakuvien koon.
Panoraama: Suunta	Asettaa panoraamakuvien kuvaussuunnan.
 Tiedostomuoto	Valitsee videotiedostomuodon.
 Tallennusasetus	Valitsee tallennettavan videoruudun koon.
Kuvanottotapa	Asettaa kuvanottotavan esimerkiksi jatkuvaa kuvausta varten.
Haarukointiaset. (vain DSC-HX90V/ HX90/HX80)	Määrittää itselaukaisinkuvauksen haarukointitilassa, valotushaarukoinnin kuvausjärjestyksen ja valkotasapainon haarukoinnin.
Salaman tila	Asettaa salaman asetukset.
Salamakorjaus (vain DSC-HX90V/ HX90/HX80)	Säätää salaman voimakkuutta.
Punasilm. vähennys	Vähentää punasilmäisyyttä, kun käytetään salamaa.
Tarkennustila (vain DSC-HX90V/ HX90)	Valitsee tarkennustavan.
Tarkennusalue	Valitsee tarkennusalueen.
 AF-valaisin	Asettaa AF-valaisimen, joka antaa valoa hämärään kohtaukseen tarkennuksen helpottamiseksi.
Valotuksen korjaus	Korjaa koko kuvan kirkkautta.
ISO	Säätää valoisuusherkkyyttä.
Mittausmuoto	Valitsee kirkkauden mittausmenetelmän.
Valkotasapaino	Säätää kuvan värisävyjä.
DRO/Autom. HDR (vain DSC-HX90V/ HX90/HX80)	Kompensoi automaattisesti kirkkautta ja kontrastia.

Luova asetus (vain DSC-HX90V/ HX90/HX80)	Valitsee halutun kuvankäsittelyn. Voit säätää myös kontrastia, kylläisyyttä ja terävyyttä.
Kuvatehoste	Valitsee halutun tehostosuodattimen vaikuttavampaa ja taiteellisempaa ilmaisua varten.
Tark. suurennus (vain DSC-HX90V/ HX90)	Suurentaa kuvaa ennen kuvausta, jotta voit tarkistaa tarkennuksen.
 Suuren ISO:n KV (vain DSC-HX90V/ HX90/HX80)	Asettaa kohinanvaimennuskäsittelyn suuren herkkyyden kuvausta varten.
Keski-AF-lukitus	Asettaa toiminnon, joka seuraa kohdetta ja jatkaa tarkentamista, kun kuvausnäytössä painetaan keskipainiketta.
Hymyn/Kasvontunn.	Valitsee kasvojen tunnistamisen ja eri asetusten automaattisen säädön. Asettaa kameran vapauttamaan sulkimen automaattisesti, kun hymy havaitaan.
 Pehmeä iho -teh.	Valitsee Pehmeä iho -tehosteen ja tehosteen tason.
 Autom. rajaus	Analysoi valotuksen kuvattaessa kasvoja, lähikuvia tai AF-lukitustoiminnolla seurattavia kohteita ja rajaa ja tallentaa automaattisesti kuvasta toisen kopion, jossa on vaikuttavampi sommittelu.
Valutusohjelma	Valitsee ennalta säädetyt asetukset eri kuvausolosuhteita varten.
Video	Valitsee kohteelle tai tehosteelle sopivan kuvaustilan.
 SteadyShot	Määrittää SteadyShot-toiminnon videokuvausta varten.
 Autom. hid. suljin	Määrittää toiminnon, joka säätää automaattisesti valotusaikaa videotilassa ympäristön kirkkauden mukaan.
Mikrofonin viitetaso	Valitsee mikrofonin tason videotallennuksen aikana.
Tuulen äänen vaim.	Vähentää tuulen kohinaa videotallennuksen aikana.
Kuvausvihjeet	Näyttää kuvausvihjeluettelon.

Palauta rekisteri	Valitsee etukäteen tallennetun asetuksen, kun tilapyörä on asennossa MR (Palauta rekisteri).
Muisti	Tallentaa halutut tilat tai kameran asetukset.

(Omat asetukset)

Seepra	Näyttää raitoja kirkkauden säätämistä varten.
 MF-apu (vain DSC-HX90V/ HX90)	Näyttää suurennetun kuvan, kun tarkennetaan käsin.
Tark. suurennusaika (vain DSC-HX90V/ HX90)	Asettaa suurennettuna näytettävän kuvan näyttöajan.
Apuviiva	Asettaa ristikkönäytön, jotta kohdistus rakenteelliseen ääriviivaan voidaan ottaa käyttöön.
 Merkinäyttö	Määrittää, näytetäänkö monitorissa osoitus videoita tallennettaessa.
 Merkkiasetukset	Määrittää, monitorissa näytettävän osoituksen videoita tallennettaessa.
Automaatt. katselu	Määrittää automaattisen katselun näyttämään otetun kuvan kuvauksen jälkeen.
DISP-painike	Asettaa monitorissa tai etsimessä* näytettävien tietojen tyyppin, kun kiekkopainikkeessa painetaan DISP. * Vain DSC-HX90V/HX90/HX80
Korostustaso (vain DSC-HX90V/ HX90)	Tehostaa tarkennettuja alueita tietyllä värillä manuaalisessa tarkennuksessa.
Korostusväri (vain DSC-HX90V/ HX90)	Asettaa korostustoiminnossa käytettävän värin.
Valotuks. asetusopas	Määrittää näytettävän oppaan, kun valotusasetuksia muutetaan kuvausnäytössä.
Zoomausnopeus	Määrittää zoomausnopeuden zoomausvipua käytettäessä.
Zoom-asetus	Määrittää, käytetäänkö zoomattaessa Zoomaus selk. kuv- ja Digitaalizoomaus-toimintoja.

FINDER/MONITOR (vain DSC-HX90V/ HX90/HX80)	Määrittää tavan, jolla vaihdetaan etsimen ja monitorin välillä.
Vapautus ilm. korttia	Määrittää, vapautetaanko suljin, kun muistikorttia ei ole asetettu.
Omakuvan itselauk.	Valitsee, käytetäänkö 3 sekunnin viiveen itselaukaisinta, kun näyttöä kallistetaan ylöspäin noin 180 astetta.
Kasvojen rekister.	Rekisteröi tai vaihtaa henkilön, jolle annetaan etusija tarkennuksessa.
 Kirjoita päiväys	Valitsee, tallennetaanko kuvauspäivämäärä valokuvaan.
Toimintovalik. aset.	Mukauttaa toiminnot, jotka näytetään, kun Fn (Toiminto) -painiketta painetaan.
Oman painikkeen as.	Määrittää halutun toiminnon painikkeeseen ja säätörenkaaseen*. * vain DSC-HX90V/HX90
Renkaan Zoom-toim. (vain DSC-HX90V/ HX90)	Määrittää säätörenkaan zoomaustoiminnon. Jos valitaan [Nopea], zoomauspiste liikkuu säätörenkaan kiertämisasteen mukaan. Jos valitaan [Askel], voit siirtää zoomauspistettä polttovälin kiinteään portaaseen.
MOVIE-painike	Määrittää, aktivoidaanko MOVIE-painike aina.

(Langaton)

Lähetä älypuhelim.	Siirtää kuvia näytettäväksi älypuhelimessa.
Lähetä tietokonees.	Varmuuskopioi kuvat siirtämällä ne verkkoon kytkettyyn tietokoneeseen.
Katso TV:stä	Voit katsella kuvia televisiosta, jossa on verkkoyhteys.
One touch (NFC)	Määrittää sovelluksen One-touch (NFC) -toimintoon. Voit kutsua sovellusta kuvauksen aikana koskettamalla kameraa NFC-yhteensopivalla älypuhelimella.

Lentokonetila	Voit asettaa tämän laitteen olemaan käyttämättä langatonta tiedonsiirtoa ja GPS-toimintoja*. * vain DSC-HX90V
WPS-painallus	Voit rekisteröidä tukiaseman helposti kameraan painamalla WPS-painiketta.
Tukiaseman asetus.	Voit rekisteröidä tukiaseman manuaalisesti.
Muokkaa lait. nimi	Voit vaihtaa Wi-Fi Direct -laitenimen yms.
Näytä MAC-osoite	Näyttää kameran MAC-osoitteen.
Nollaa SSID/salas.	Nollaa älypuhelin yhteyden SSID:n ja salasanan.
Nollaa verkkoaset.	Nollaa kaikki verkkoasetukset.

(Sovellus)

Sovellusluettelo	Näyttää sovellusluettelon. Voit valita sovelluksen, jota haluat käyttää.
Esittely	Näyttää sovelluksen käyttöohjeita.

(Toisto)

Poista	Poistaa kuvan.
Katselutila	Määrittää tavan, jolla kuvat ryhmitellään toistoa varten.
Hakemistonäyttö	Näyttää useita kuvia yhtä aikaa.
Näytön kääntö (vain DSC-HX90V/ HX90/HX80)	Määrittää tallennetun kuvan toistosuunnan.
Kuvaesitys	Näyttää kuvaesityksen.
Käännä	Kiertää kuvaa.
 Suurena kuva	Suurentaa toistettavia kuvia.
4K-valokuvien toisto	Lähetää valokuvat 4K-tarkkuudella HDMI-liitettyyn televisioon, jossa on 4K-tuki.
Suojaa	Suojaa kuvat.
Liikeintervallisäättö	Säätää kohteiden seurannan näyttöväliä [Liikekuvausvideo] -tilassa, jossa kohteen liikkeen seuranta näytetään videoita toistettaessa.

Määritä tulostus	Lisää kuvatilausmerkin valokuvaan.
Kauneustehoste	Retusoi henkilön kasvoja valokuvassa ja tallentaa retusoidun kuvan uutena kuvana.

(Asetus)

Näytön kirkkaus	Asettaa monitorin kirkkauden.
Etsimen kirkkaus (vain DSC-HX90V/ HX90/HX80)	Asettaa sähköisen etsimen kirkkauden.
Etsimen värilämpöt. (vain DSC-HX90V/ HX90/HX80)	Määrittää etsimen värilämpötilan.
Äänenvoimakkuus	Määrittää videotoiston äänenvoimakkuuden.
Äänimerkit	Asettaa kamerasäntötoimintaa.
GPS-asetus (vain DSC-HX90V)	Asettaa GPS-toiminnon.
Latausasetukset	Asettaa kamerasäntötoiminnon käytettäessä Eye-Fi-korttia.
Ruutuvalikko	Määrittää, näytetäänkö ruutuvalikko aina, kun MENU-painiketta painetaan.
Tilavalitsimen opas	Ottaa tilakytimen oppaan (kunkin kuvaustilan selitys) käyttöön tai pois käytöstä.
Poiston vahvist	Määrittää, onko poiston vahvistusnäytössä esivalittuna Poista vai Peruuta.
Näyttölaatu	Määrittää näytön laadun.
Virrans. aloitusaika	Asettaa ajan, jonka jälkeen kamera sammuu automaattisesti.
Toiminto VF suljett. (vain DSC-HX90V/ HX90/HX80)	Määrittää, katkaistaanko virta, kun etsin suljetaan.
PAL/NTSC-valitsin (vain 1080 50i -yhteensopivat mallit)	Laitteen TV-muodon vaihtaminen mahdollistaa kuvaamisen eri videomuodossa.
Esittelytila	Ottaa videon esittelytoiston käyttöön tai pois käytöstä.

HDMI-asetukset	Asettaa HDMI-asetukset.
USB-liitäntä	Asettaa USB-yhteystavan.
USB LUN -asetus	Parantaa yhteensopivuutta rajoittamalla USB-liitännän toimintoja. Valitse [Useita] normaaliolosuhteissa ja [Yksi] vain silloin, kun yhteyttä ei voi muodostaa kameran ja tietokoneen tai AV-komponentin välille.
USB-virtalähde	Asettaa, syötetäänkö virtaa USB-liitännän kautta.
 Kieli	Valitsee kielen.
Pvm/aika-asetus	Asettaa päivämäärän, ajan ja kesäajan.
Alueasetus	Asettaa käyttöpaikan.
Alusta	Alustaa muistikortin.
Tiedoston numero	Asettaa menetelmän, jolla kuville ja videoille määritetään tiedostonumerot.
Val. tallennuskansio	Vaihtaa kuvien ja videoiden (MP4) tallennusta varten valitun kansion.
Uusi kansio	Luo uuden kansion valokuvien ja videoiden (MP4) tallennusta varten.
Kansion nimi	Määrittää valokuvien kansiomuodon.
Pal. kuvatietokanta	Palauttaa kuvatietokantatiedoston ja ottaa tallennuksen ja toiston käyttöön.
Näytä kortin tila	Näyttää videoiden jäljellä olevan tallennusajan ja tallennettavien valokuvien määrän muistikortilla.
Versio	Näyttää kameran ohjelmistoversion.
Palauta	Palauttaa asetusten oletusarvot.

PlayMemories Home™ -sovelluksen ominaisuudet

PlayMemories Home -ohjelmiston avulla voit tuoda valokuvia ja videoita tietokoneeseen ja käyttää niitä. PlayMemories Home -ohjelmistoa tarvitaan XAVC S- ja AVCHD-videoiden tuomiseen tietokoneeseen.

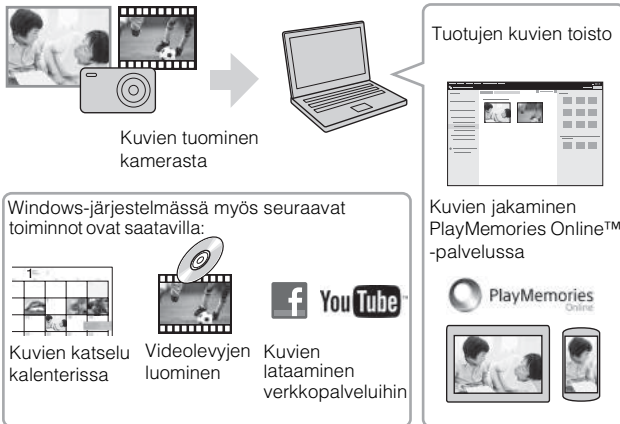

Huomautuksia

- PlayMemories Home -sovelluksen asentamiseen tarvitaan Internet-yhteys.
- PlayMemories Online- tai muiden verkkopalveluiden käyttämiseen tarvitaan Internet-yhteys. PlayMemories Online- tai muut verkkopalvelut eivät välttämättä ole saatavilla kaikissa maissa tai kaikilla alueilla.
- Käytä Mac-sovelluksille seuraavaa URL-osoitetta:
<http://www.sony.co.jp/imsoft/Mac/>
- Jos tietokoneeseen on jo asennettu ennen vuotta 2011 julkaistujen mallien mukana toimitettu PMB (Picture Motion Browser) -ohjelmisto, PlayMemories Home korvaa sen asennuksen aikana. Käytä PlayMemories Home -ohjelmistoa, joka korvaa PMB-ohjelmiston.

Järjestelmävaatimukset

Ohjelmiston järjestelmävaatimukset ovat seuraavassa URL-osoitteessa:
<http://www.sony.net/pcenv/>



PlayMemories Home -ohjelmiston asennus tietokoneeseen

- 1 Mene tietokoneen Internet-selaimella seuraavaan URL-osoitteeseen ja asenna sitten PlayMemories Home.

<http://www.sony.net/pm/>

- Lisätietoja PlayMemories Home -ohjelmistosta on seuraavalla PlayMemories Home -tukisivulla (vain englanniksi):
<http://www.sony.co.jp/pmh-se/>
- Kun asennus on valmis, PlayMemories Home käynnistyy.

- 2 Liitä kamera tietokoneeseen micro USB -kaapelilla (mukana).

- PlayMemories Home -ohjelmistossa voidaan asentaa uusia toimintoja. Liitä kamera tietokoneeseen, vaikka PlayMemories Home olisi jo asennettu tietokoneeseen.
-

Huomautuksia

- Älä irrota micro USB -kaapelia (mukana) kamerasta, kun toimintanäyttö tai käyttönäyttö on näkyvissä. Muuten tiedot voivat vahingoittua.
- Kun haluat kytkeä kameran irti tietokoneesta, napsauta tehtävärivillä  ja napsauta sitten [Eject DSC-HX90V], [Eject DSC-HX90], [Eject DSC-HX80] tai [Eject DSC-WX500].

Toimintojen lisääminen kameraan

Voit lisätä kameraan haluamiasi toimintoja muodostamalla yhteyden sovellusten web-lataussivustoon  (PlayMemories Camera Apps™) Internetin kautta.

<http://www.sony.net/pmca/>

- Kun sovellus on asennettu, voit kutsua sitä koskettamalla NFC-yhteensopivalla Android-älypuhelimella kameran N-merkkiä käyttämällä [One touch (NFC)] -toimintoa.

Kuvien määrä ja videoiden tallennusaika

Valokuvien määrä ja tallennusaika saattavat vaihdella kuvausolosuhteiden ja muistikortin mukaan.

■ Valokuvat

 **Kuvakoko]: L: 18M**

Kun  **Kuvasuhde] -asetuksena on [4:3]***

Laatu \ Kapasiteetti	2 Gt
Vakio	400 kuvaa
Hieno	280 kuvaa

* Kun  **Kuvasuhde] -asetuksena on muu kuin [4:3], voit tallentaa enemmän kuvia kuin yllä näytetään.**

■ Videot

Alla olevassa taulukossa ilmoitetaan arvioitu kokonaistallennusaika käytettäessä tällä kameralla alustettua muistikorttia.

(h (tunti), m (minuutti))

Kapasiteetti Tallennusasetus	2 Gt	64 Gt
60p 50M/50p 50M	—	2 h 35 m
30p 50M/25p 50M	—	2 h 35 m
24p 50M*	—	2 h 35 m
60i 24M(FX)/50i 24M(FX)	9 m	6 h
60i 17M(FH)/50i 17M(FH)	10 m	8 h 15 m
60p 28M(PS)/50p 28M(PS)	8 m	5 h 5 m
24p 24M(FX)/25p 24M(FX)	9 m	6 h
24p 17M(FH)/25p 17M(FH)	10 m	8 h 15 m
1920×1080 60p 28M/ 1920×1080 50p 28M	8 m	5 h 20 m
1920×1080 30p 16M/ 1920×1080 25p 16M	10 m	8 h 25 m
1280×720 30p 6M/ 1280×720 25p 6M	30 m	22 h

* vain 1080 60i -yhteensopivat mallit

- Jatkuva kuvaus on mahdollista noin 29 minuutin ajan (tuotteen teknisten tietojen rajoittama). MP4 (28M) -muotoisen videon suurin jatkuva tallennusaika on noin 20 minuuttia (rajoituksena 4 Gt:n tiedostokoko).
- Videoiden tallennusaika vaihtelee, koska kamerassa on VBR (muuttuva bittinopeus), joka säätää automaattisesti kuvanlaatua kuvausolosuhteiden mukaan. Nopeasti liikkuvaa kohdetta tallennettaessa kuva on tarkempi mutta tallennusaika on lyhyempi, koska tallennukseen tarvitaan enemmän muistia. Tallennusaika voi vaihdella myös kuvausolosuhteiden, kohteen tai kuvan laatu-/kokoasetusten mukaan.

Kameran käyttöön liittyviä huomautuksia

Kameran sisältämät toiminnot

- Tässä oppaassa kuvataan GPS-toiminnon kanssa yhteensopivien/ yhteensopimattomien laitteiden, 1080 60i -yhteensopivien laitteiden ja 1080 50i -yhteensopivien laitteiden toiminnot.
 - Voit määrittää, tukeeko kamera GPS-toimintoa, tarkistamalla kameras mallinimen.
GPS-yhteensopiva: DSC-HX90V
GPS-yhteensopimaton: DSC-HX90, DSC-HX80, DSC-WX500
 - Kun haluat tarkistaa, onko kamera 1080 60i- vai 1080 50i -yhteensopiva laite, katso seuraavat merkit kameras pohjasta.
1080 60i -yhteensopiva laite: 60i
1080 50i -yhteensopiva laite: 50i
- Tämä kamera on yhteensopiva 1080 60p- tai 50p -muotoisten videoiden kanssa. Toisin kuin aiemmat vakiotallennustilat, jotka käyttävät lomittavaa menetelmää, tämä kamera tallentaa käyttäen progressiivista menetelmää. Se parantaa resoluutiota ja tuottaa tasaisemman, realistisemman kuvan. 1080 60p/1080 50p -muodossa tallennettuja videoita voi toistaa vain 1080 60p/1080 50p -yhteensopivilla laitteilla.
- Kun olet lentokoneessa, valitse [Lentokonetila]-asetukseksi [Käytössä].

GPS-yhteensopivat laitteet (vain DSC-HX90V)

- Käytä GPS-ominaisuutta sen maan ja alueen määräysten mukaan, jossa käytät sitä.
- Jos et halua tallentaa sijaintitietoja, valitse [GPS käyt. / ei käyt.] -vaihtoehdoksi [Ei käytössä].

Käyttö ja hoito

Vältä tuotteen kovakouraista käsittelyä, purkamista, muuttamista, fyysisistä iskuja tai lyömistä esim. vasaralla, pudottamista tai sen päälle astumista. Ole erityisen varovainen objektiivin kanssa.

Kuvaamista ja toistoa koskevia huomautuksia

- Varmista koekuvaamalla ennen varsinaista kuvaamista, että kamera toimii oikein.
- Kamera ei ole pöly-, roiske- eikä vesitiivis.
- Älä suuntaa kameraa aurinkoon tai muuhun kirkkaaseen valonlähteeseen. Kameraan voi tulla toimintahäiriö.
- Jos kameraan tiivistyy kosteutta, poista se ennen kameras käyttöä.
- Älä ravastele tai iske kameraa. Se voi aiheuttaa toimintahäiriön, etkä ehkä pysty tallentamaan kuvia. Lisäksi tallennusväline voi rikkoutua käyttökelvottomaksi tai kuvatiedot voivat vioittua.

Älä käytä tai säilytä kameraa seuraavissa paikoissa

- Erittäin kuumat, kylmät tai kosteat paikat
Jos kamera jätetään esim. aurinkoiseen paikkaan pysäköityyn autoon, kameral runko voi vääristyä ja siitä voi aiheutua toimintahäiriöitä.
- Säilytys suorassa auringonvalossa tai lämmittimen lähellä
Kameral rungon väri voi muuttua tai runko vääristyä, mikä voi aiheuttaa toimintahäiriöitä.
- Paikat, joihin voi kohdistua ääntä
- Lähellä paikkaa, joka tuottaa voimakkaita radioaaltoja, lähettää säteilyä tai on erittäin magneettinen paikka. Muussa tapauksessa kamera ei ehkä pysty kuvaamaan tai toistamaan kuvia oikein.
- Hiekkaiset ja pölyiset paikat
Varo, ettei kameraan pääse hiekkaa tai pölyä. Tämä voi aiheuttaa toimintahäiriöitä, joita ei aina voi korjata.

Kantaminen

- Älä istu, jos kamera on housujesi tai hameesi takataskussa, sillä kamera voi vioittua tai mennä rikki.

ZEISS-objektiivi

Tässä kamerassa on ZEISS objektiivi, jolla saadaan aikaan teräviä kuvia, joissa on erinomainen kontrasti. Kameral objektiivi on valmistettu saksalaisen ZEISS- yhtiön hyväksymän laadunvarmistusjärjestelmän ja laatustandardien mukaisesti.

Monitoria , sähköistä etsintä (vain DSC-HX90V/HX90/HX80) ja objektiivia koskevia huomautuksia

- Monitori ja sähköinen etsin on valmistettu erittäin hienoa tarkkuustekniikkaa käyttäen, niin että yli 99,99 % kuvapisteistä on toimivia. Monitorissa ja sähköisessä etsimessä voi kuitenkin näkyä joitakin hyvin pieniä mustia tai kirkkaita pisteitä (valkoisia, punaisia, sinisiä tai vihreitä). Nämä valmistuksessa syntyneet pisteet ovat normaaleja eivätkä vaikuta kuvaamiseen.
- Älä kannatele kameraa monitorista tai etsimestä.
- Pidä huoli siitä, että sormet tai muut kohteet eivät tartu objektiivin sen toimiessa.
- Huolehdi siitä, ettei sormesi ole tiellä, kun painat etsimen alas.
- Älä paina etsintä väkisin alas, kun okulaari on vedetty ulos.
- Jos etsinyksikköön tarttuu vettä, pölyä tai hiekkaa, seurauksena voi olla toimintahäiriö.

Huomautuksia kuvaamisesta etsimen kanssa (vain DSC-HX90V/HX90/HX80)

Kamerassa on orgaaninen elektroluminenssietsin, jossa on suuri tarkkuus ja suuri kontrasti. Kamera on suunniteltu tarjoamaan helposti katseltava etsin tasapainottamalla eri elementtejä asianmukaisesti.

- Kuva voi olla hieman vääristynyt etsimen kulmien lähellä. Tämä ei ole vika. Jos haluat tarkistaa koko sommittelun kaikki yksityiskohdat, voit käyttää myös monitoria.
- Jos panoroit kameraa katsoessasi etsimeen tai liikutat silmiäsi, etsimen kuva voi olla vääristynyt tai kuvan väri voi muuttua. Tämä on objektiivin tai näyttölaitteen ominaisuus eikä vika. Kun otat kuvan, on suositeltavaa katsoa etsimen keskialuetta.

Salamaa koskevia huomautuksia

- Älä kanna kameraa salamayksiköstä tai kohdista siihen liiallista voimaa.
- Jos avoimeen salamayksikköön pääsee vettä, pölyä tai hiekkaa, seurauksena voi olla toimintahäiriö.
- Huolehdi siitä, ettei sormesi ole tiellä, kun painat salaman alas.

Sony-lisävarusteet

Käytä vain aitoja Sony-merkkisiä lisävarusteita, muuten seurauksena voi olla toimintahäiriö. Sony-merkkisiä lisävarusteita ei välttämättä ole saatavana eräissä maissa tai eräillä alueilla.

Kameran lämpötila

Kamera ja akku voivat kuumentua jatkuvan käytön takia, mutta se ei ole vika.

Ylikuumenemissuoja

Kameran ja akun lämpötilan mukaan et ehkä voi tallentaa videoita tai virta voi katketa automaattisesti kameran suojaamiseksi.

Näytössä näkyy ilmoitus ennen virran katkeamista tai kun videoita ei voi enää tallentaa. Jätä tässä tapauksessa virta katkaistuksi ja odota, kunnes kameran ja akun lämpötila laskee. Jos virta kytketään ilman, että kamera ja akku ovat jäähtyneet tarpeeksi, virta voi katketa uudelleen tai videoita ei voi tallentaa.

Tietoja akun lataamisesta

- Jos ladataan akkua, jota ei ole käytetty pitkään aikaan, sitä ei välttämättä voi ladata täyteen.
Tämä johtuu akun ominaisuuksista. Lataa akku uudelleen.
- Akut, joita ei ole käytetty yli vuoteen, ovat voineet huonontua.

Tekijänoikeutta koskeva varoitus

Televisio-ohjelmat, elokuvat, videonauhut ja muut materiaalit voivat olla tekijänoikeuksien suojaamia. Niiden luvaton kuvaaminen voi olla tekijänoikeuslakien vastaista.

Takuuta vahingoittuneen sisällön tai tallennuksen epäonnistumisen varalta ei ole

Sony ei anna takuuta tallennuksen epäonnistumisen tai tallennettujen kuvien tai äänidatan katoamisen tai vahingoittumisen varalta, kun syynä on kameras, tallennusvälineen tms. toimintahäiriö. Tärkeät tiedot kannattaa varmuuskopioida.

Kameran pinnan puhdistaminen

Puhdista kameras pinta kevyesti vedellä kostutetulla pehmeällä kangaspyyhkeellä ja pyyhi pinta sitten kuivaksi puhtaalla kangaspyyhkeellä. Viimeistelyn tai kotelon vahingoittumisen ehkäiseminen:

- Älä altista kameraa kemiallisille tuotteille, kuten tinnerille, bensiinille, alkoholille, kertakäyttöpyyhkeille, hyönteiskarkotteelle, aurinkovoiteelle tai hyönteismyrkylle.

Näytön kunnossapito

- Näytön pinnalle jäänyt käsiivoide tai kosteusaine voi liuottaa sen pinnoitteen. Jos sellaista joutuu monitorille, pyyhi se välittömästi pois.
- Voimakas pyyhkiminen paperinenälinalla tai muulla materiaalilla voi vahingoittaa pinnoitetta.
- Jos näytön pintaan on tarttunut sormenjälkiä tai roskia, poista roskat varovasti ja pyyhi näyttö sitten puhtaaksi pehmeällä liinalla.

Huomautuksia langattomasta lähiverkosta

Emme vastaa millään tavalla mistään vahingoista, jotka aiheutuvat kameraan tallennettujen kohteiden luvattomasta käytöstä, joka on seurausta katoamisesta tai varkaudesta.

Huomautuksia suojauksesta, kun käytetään langattomia LAN-tuotteita

- Käytä aina suojattua langatonta LAN-yhteyttä hakkeroinnin, ilkkivaiktaisten kolmansien osapuolien käytön tai muiden haavoittuvuuksien välttämiseksi.
- On tärkeää määrittää suojausasetukset, kun käytetään langatonta LAN-yhteyttä.
- Jos suojausongelma syntyy, koska suojausvarotoimia ei ole käytössä tai väistämättömien olosuhteiden takia langatonta LAN-yhteyttä käytettäessä, Sony ei vastaa menetyksistä tai vahingoista.

Tekniset tiedot

Kamera

[Järjestelmä]

Kuvaimmaisin: 7,82 mm (1/2,3-tyyppinen) Exmor R™ CMOS -tunnistin

Kameran tehollisten kuvapisteidien määrä:

Noin 18,2 megapikseliä

Kuvapisteidien kokonaismäärä:

Noin 21,1 megapikseliä

Objektiivi: ZEISS Vario-Sonnar T*

30x zoomobjektiivi

$f = 4,1 \text{ mm} - 123 \text{ mm}$ (24 mm – 720 mm (35 mm :n

kinofilmikameran polttoväliksi muunnettuna))

F3,5 (W) – F6,4 (T)

Videokuvausten aikana (16:9):

26,5 mm – 795 mm^{*1}

Videokuvausten aikana (4:3):

32,5 mm – 975 mm^{*1}

^{*1} Jos [📷] SteadyShot]

-asetukseksi on valittu

[Normaali]

SteadyShot: optinen

Tiedostomuoto (valokuvat): JPEG

(DCF, Exif, MPF Baseline)

-yhteensopiva, DPOF-

yhteensopiva

Tiedostomuoto (videot):

XAVC S -muoto (yhteensopiva

XAVC S -muodon kanssa):

Video: MPEG-4 AVC/H.264

Ääni: LPCM 2ch (48 kHz 16 bit)

AVCHD-muoto (AVCHD-muoto

versio 2.0 -yhteensopiva):

Video: MPEG-4 AVC/H.264

Ääni: Dolby Digital 2ch, Dolby

Digital Stereo Creator

• Valmistettu Dolby Laboratoriesin lisenssillä.

Videot (MP4-muoto):

Video: MPEG-4 AVC/H.264

Ääni: MPEG-4 AAC-LC 2ch

Tallennusväline: Memory Stick PRO

Duo-, Memory Stick Micro-, SD-

kortit, microSD-muistikortit

Salamavallo: Salaman kantama (ISO-

herkkyys (suositeltu

valotusindeksi) -asetuksena Auto):

Noin 0,3 m – 5,4 m (W) /

Noin 2,5 m – 3,0 m (T)

[Tulo-/lähtöliittimet]

HDMI-liitin: HDMI-mikroliitin

Multi/micro USB -liitin*:

USB-tiedonsiirto

USB-tiedonsiirto: Hi-Speed USB (USB 2.0)

* Tukee Micro USB -yhteensopivaa laitetta.

[Etsin] (vain DSC-HX90V/HX90/HX80)

Tyyppi: Sähköinen etsin (orgaaninen elektroluminenssi)

Pisteiden kokonaismäärä:

638 400 pistettä

Ruudun peitto: 100 %

Suurennus: Noin 0,50x (35 mm

-muodon vastaava polttoväli),

50 mm:n objektiivi tarkennettu

äärettömään, -1 m^{-1}

Silmäpiste: Noin 20 mm okulaarista,

19,2 mm okulaarin kehuksesta

(etäisyydellä -1 m^{-1})

* Diopterin säätö:

$-4,0 \text{ m}^{-1} - +3,0 \text{ m}^{-1}$

[Monitori]

Nestekidemonitori:

7,5 cm (3,0-tyyppinen) TFT-ohjain

Pisteiden kokonaismäärä:

921 600 pistettä

[Virtalähde, yleistä]

Virtalähde: Ladattava akku, 3,6 V

Verkkolaite, 5 V

Virrankulutus:

DSC-HX90V/HX90/HX80:

Noin 1,4 W (kuvattaessa monitorin kanssa)

Noin 1,5 W (kuvattaessa etsimen kanssa)

DSC-WX500:

Noin 1,4 W (kuvauksen aikana)

Käyttölämpötila: 0 °C–40 °C

Säilytyslämpötila: –20 °C – +60 °C

Mitat (CIPA-yhteensopiva) (noin):

DSC-HX90V/HX90/HX80:

102,0 mm × 58,1 mm × 35,5 mm
(L/K/S)

DSC-WX500:

101,6 mm × 58,1 mm × 35,5 mm
(L/K/S)

Paino (CIPA-yhteensopiva) (noin):

DSC-HX90V/HX90/HX80:

245 g (sisältäen NP-BX1-akun,
Memory Stick PRO Duo)

DSC-WX500:

236 g (sisältäen NP-BX1-akku,
Memory Stick PRO Duo)

Mikrofoni: Stereo

Kaiutin: Mono

Exif Print: yhteensopiva

PRINT Image Matching III:

yhteensopiva

[WLAN]

Tuettu standardi: IEEE 802.11 b/g/n

Taajuus: 2,4 GHz

Tuetut suojausprotokollat: WEP/WPA-
PSK/WPA2-PSK

Määrittäminen: WPS (Wi-Fi
Protected Setup) / manuaalinen

Käyttömenetelmä: infrastruktuuritila

NFC: NFC Forum Type 3 Tag

-yhteensopiva

DSC-HX90V Model No. WW247506

DSC-HX90 Model No. WW408340

DSC-HX80

DSC-WX500 Model No. WW220188

Ladattava akku NP-BX1

Akkutyyppe: Litiumioniakku

Enimmäisjännite: DC 4,2 V

Nimellisjännite: DC 3,6 V

Enimmäislatausjännite: DC 4,2 V

Enimmäislatausvirta: 1,89 A

Kapasiteetti: Tyypillisesti 4,5 Wh
(1 240 mAh)

Rakenne ja tekniset tiedot voivat
muuttua ilman eri ilmoitusta.

Tavaramerkit

- Memory Stick ja  ovat Sony Corporationin tavaramerkkejä tai rekisteröityjä tavaramerkkejä.
- XAVC S ja  ovat Sony Corporation -yhtiön rekisteröityjä tavaramerkkejä.
- ”AVCHD Progressive” ja ”AVCHD Progressive” -logotyyppi ovat Panasonic Corporationin ja Sony Corporationin tavaramerkkejä.
- Dolby ja kaksois-D-symboli ovat Dolby Laboratories -yhtiön tavaramerkkejä.
- Termit HDMI ja HDMI High-Definition Multimedia Interface, sekä HDMI-logo ovat HDMI Licensing LLC -yhtiön tavaramerkkejä tai rekisteröityjä tavaramerkkejä Yhdysvalloissa ja muissa maissa.
- Windows on Microsoft Corporationin rekisteröity tavaramerkki Yhdysvalloissa ja/tai muissa maissa.
- Mac on Apple Inc. -yhtiön rekisteröity tavaramerkki Yhdysvalloissa ja muissa maissa.
- iPhone ja iPad ovat Apple Inc. -yhtiön rekisteröityjä tavaramerkkejä Yhdysvalloissa ja muissa maissa.
- SDXC-logo on SD-3C, LLC -yhtiön tavaramerkki.
- Android ja Google Play ovat Google Inc. -yhtiön tavaramerkkejä.
- Wi-Fi, Wi-Fi-logo ja Wi-Fi PROTECTED SET-UP ovat Wi-Fi Alliancen rekisteröityjä tavaramerkkejä.
- N-merkki on NFC Forum, Inc. -yhtiön tavaramerkki tai rekisteröity tavaramerkki Yhdysvalloissa ja muissa maissa.
- DLNA ja DLNA CERTIFIED ovat Digital Living Network Alliancen tavaramerkkejä.

- Facebook ja ”f”-logo ovat Facebook, Inc. -yhtiön tavaramerkkejä tai rekisteröityjä tavaramerkkejä.
- YouTube ja YouTube-logo ovat Google Inc. -yhtiön tavaramerkkejä tai rekisteröityjä tavaramerkkejä.
- Eye-Fi on Eye-Fi, Inc. -yhtiön tavaramerkki.
- Lisäksi muut tässä oppaassa käytetyt järjestelmien ja tuotteiden nimet ovat yleensä niiden kehittäjien tai valmistajien tavaramerkkejä tai rekisteröityjä tavaramerkkejä. Merkkejä TM ja ® ei ole kuitenkaan käytetty kaikissa tapauksissa tässä oppaassa.



Tätä tuotetta koskevia lisätietoja ja vastauksia usein esitettyihin kysymyksiin on asiakastuen www.sony.net -sivustolla.

<http://www.sony.net>

Lære mer om kameraet ("Hjelpeveiledning")



"Hjelpeveiledning" er en online-håndbok. Du kan lese "Hjelpeveiledning" på datamaskinen eller smarttelefonen din. Slå opp i den for å få grundige instruksjoner om kameraets mange funksjoner.

URL:

http://rd1.sony.net/help/dsc/1515/h_zz/



Vise veiledningen

Det fins en veiviser i selve kameraet.

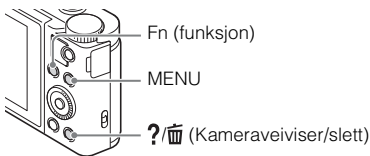





Kameraveiviser

Kameraet viser forklaringer til elementene MENU/Fn (funksjon) og innstillingsverdiene.

- ① Trykk på MENU-knappen eller Fn (funksjonsknappen).
- ② Velg ønsket element og trykk deretter på ?/ (Kameraveiviser/sletteknappen).

Fototips

Kameraet viser fototips for den valgte opptaksmodusen.

- ① Trykk på / (Kameraveiviser/sletteknappen) i opptaksmodus.
- ② Velg det ønskede fototipset og trykk deretter på  på kontrollhjulet.
Fototipset vises.
 - Du kan rulle skjermen opp og ned ved å bruke , og gå til neste/forrige fototips med .

ADVARSEL!

For å redusere brannfaren og faren for å få elektrisk støt, må du ikke utsette denne enheten for regn eller fuktighet.

VIKTIGE SIKKERHETSINSTRUKSER -TA VARE PÅ DISSE INSTRUKSENE FARE FOR Å REDUSERE FAREN FOR BRANN ELLER ELEKTRISK STØT, MÅ DU FØLGE DISSE INSTRUKSENE NØYE

NO

Forsiktig

Batteri

Hvis batteriet feilbehandles, kan det sprekke, forårsake brann eller til og med kjemiske brannskader. Ivareta følgende forholdsregler:

- Ikke demonter det.
- Ikke knus batteriet, og ikke utsett det for slag eller støt, som f.eks. hammerslag, at det faller ned eller at noen tramper på det.
- Ikke kortslutt batterikontaktene og ikke la metallgjenstander berøre dem.
- Ikke utsett batteriet for høye temperaturer over 60 °C, som f.eks. direkte sollys eller i en bil som er parkert i solen.
- Ikke sett fyr på batteriet eller kast det på bålet.
- Ikke håndter ødelagte eller lekkende litiumionbatterier.
- Batteriet må kun lades med en ekte Sony-batterilader eller en enhet som kan lade batteriet.
- Oppbevar batteriet utilgjengelig for små barn.

- Hold batteriet tørt.
- Bytt det ut kun med samme eller tilsvarende type anbefalt av Sony.
- Kasser brukte batterier omgående, som beskrevet i instruksene.

| Vekselstrømadapter

Bruk nærmeste stikkontakt når du bruker vekselstrømadapteren. Koble vekselstrømadapteren fra stikkontakten omgående hvis det oppstår feil på apparatet under bruk.

| Merk

Hvis statisk elektrisitet eller elektromagnetisme forårsaker brudd på dataoverføringen, må du starte programmet om igjen eller koble fra og koble til igjen kommunikasjonskabelen (USB e.l.).

Dette produktet er testet og funnet å være kompatibelt med grenseverdiene i EMC-direktivet for bruk av tilkoblingskabler som er kortere enn 3 meter.

De elektromagnetiske feltene ved spesifikke frekvenser kan påvirke bilde og lyd i denne enheten.

For kunder i Europa

| Merknad for kunder i land som benytter EU direktiver

Produsent: Sony Corporation, 1-7-1 Konan Minato-ku Tokyo, 108-0075 Japan
EU produkt samsvar: Sony Belgium, bijkantoor van Sony Europe Limited,
Da Vincilaan 7-D1, 1935 Zaventem, Belgia



Sony Corporation erklærer herved at dette utstyret er i samsvar med de grunnleggende krav og øvrige relevante krav i direktiv 1999/5/EF. For flere detaljer, vennligst se:
<http://www.compliance.sony.de/>

I Kassering av gamle batterier og elektriske og elektroniske apparater (gjelder i den Europeiske Unionen og andre europeiske land med separat innsamlingsystem)



Dette symbolet på produktet, batteriet eller emballasjen indikerer at dette produktet og batterier ikke må behandles som husholdningsavfall. På noen batterier er dette symbolet brukt i kombinasjon med kjemiske symbol. De kjemiske symbolene for kvikksølv (Hg) eller bly (Pb) er lagt til dersom batteriet inneholder mer enn 0,0005% kvikksølv eller 0,004% bly. Ved å sørge for at disse produktene og batteriene blir kastet riktig, vil du bidra til å forhindre negative konsekvenser for

miljøet og menneskers helse, som ellers kan forårsakes av feilaktig avfallshåndtering av batteriet. Resirkulering av materialene vil bidra til å bevare naturressursene.

Hva gjelder produkter som av sikkerhets-, ytelses- eller dataintegritetsgrunner krever en permanent tilkobling til et inkorporert batteri, bør dette batteriet skiftes kun av autorisert servicepersonell. For å sikre at batteriet og det elektriske og elektroniske utstyr blir behandlet korrekt, overlevere disse produktene ved endt levetid til et mottak for resirkulering av batterier og elektrisk og elektronisk utstyr.

For alle andre batterier, vennligst se informasjonen om hvordan man fjerner batteriet på riktig måte. Lever batteriet til et mottak for resirkulering av avfall batterier. For mer detaljert informasjon om resirkulering av dette produktet eller batteriet, kan du kontakte lokale myndigheter, renovasjonsselskapet eller forretningen der du kjøpte produktet eller batteriet.

Kontrollere leverte deler

Tallet i parentes angir antall deler.

- Kamera (1)
- Oppladbart batteri NP-BX1 (1)
- Mikro-USB-kabel (1)
- Vekselstrømadapter (1)
- Strømkabel (inkludert i visse land/regioner) (1)
- Håndleddsrem (1)
- Bruksanvisning (denne håndboken) (1)
- Wi-Fi Connection/One-touch (NFC) Guide (1)

Denne veiledningen forklarer funksjonene som krever en Wi-Fi-tilkobling.

Du finner mer informasjon om Wi-Fi-funksjonene/One-touch-funksjonene (NFC) i "Wi-Fi Connection/One-touch (NFC) Guide" (inkludert) eller "Hjelpeveiledning" (side 2).

Om språkinnstillingen

Endre språkinnstillingen før du begynner å bruke kameraet, om nødvendig (side 18).

Om illustrasjonene

Illustrasjonene som brukes i denne håndboken er hentet fra DSC-HX90V hvis ikke annet er angitt.

Identifisere delene

DSC-HX90V/HX90/HX80

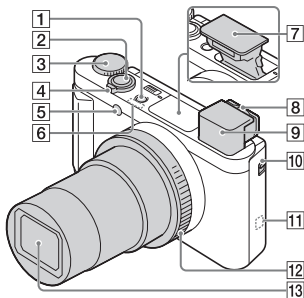

- 1 ON/OFF (strømknapp)
- 2 Lukkerknapp
- 3 Modusvelger
 - i (Intelligent Auto)/
 - i+ (Fremragende auto)/
 - P (Program Auto)/
 - A (Blenderprioritet)/
 - S (Lukkerprioritet)/
 - M (Man. Eksponering)/
 - MR (Hent minne)/ (Film)/
 - i (i-Panoramafotogr.)/
 - SCN (Scenevalg)
- 4 For opptak:
W/T-spak (zoomespak)
For visning: (indeksspak)/
avspillingszoomespak
- 5 Selvtølerlampe /AF-lys
- 6 GPS-mottaker (innebygd, kun DSC-HX90V)

- 7 Blits
 - Ikke dekk til blitsen med fingeren.
 - Når du vil bruke blitsen, må du skyve på (blitsknappen). Hvis du ikke skal bruke blitsen mer, kan du trykke den ned manuelt.
- 8 Diopterjusteringsspak
- 9 Søker

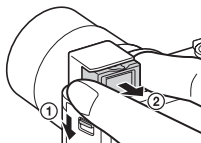

- Når du vil bruke søkeren, må du skyve på søkerknappen (1) og deretter trekke ut okularet av søkeren til det sier klikk (2).
 - Når du ser i søkeren, aktiveres søkermodus, og når du beveger ansiktet bort fra søkeren, settes visningsmodus tilbake til skjermmodus.
- 10 Søkerknapp
 - 11 (N-merke)
 - Når du kobler sammen kameraet med en smarttelefon som er utstyrt med NFC-funksjonen, må du la merket på enhetene berøre hverandre.
 - NFC (Near Field Communication) er en internasjonal standard for trådløs kommunikasjonsteknologi med kort rekkevidde.

- 12 Kontrollring (kun DSC-HX90V/HX90)
- 13 Objektiv

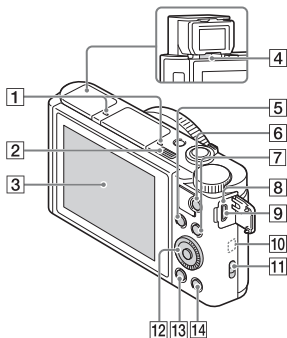

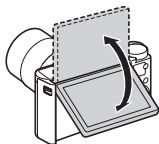

- 1** Mikrofon
- 2** ⚡ (blitsknapp)
- 3** Skjerm

- Du kan justere skjermen til en vinkel det er lett å se den i, og ta et bilde med liten vinkel eller ta et selvporett mens du holder øye med skjermen.



- 4** Øyesensor
- 5** For opptak: Fn (funksjonsknapp)
For visning:  (Send til smarttelefon-knapp)
- 6** MOVIE (filmknapp)
- 7** MENU-knapp
- 8** Ladelampe
- 9** Multi/Micro USB-terminal
 - Støtter enheter som er kompatible med mikro-USB.

- 10** Wi-Fi antenne (innebygd)
- 11** Krok for rem
- 12** Kontrollhjul
- 13**  (avspillingsknapp)
- 14**  (Kameraveviser/sletteknapp)

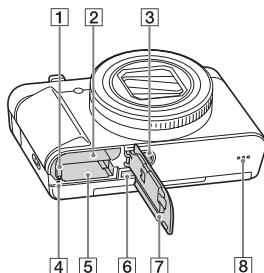

- 1** Batterilåsespak
- 2** Spor for innsetting av batteri
- 3** Skruhull for stativ
 - Bruk et stativ hvor skruen er kortere enn 5,5 mm. Ellers er det ikke mulig å feste kameraet ordentlig, og kameraet kan dermed bli skadet.
- 4** Tilgangslampe
- 5** Minnekortspor
- 6** HDMI-mikrokontakt
- 7** Batteri-/minnekortdeksel
- 8** Høytaler

DSC-WX500

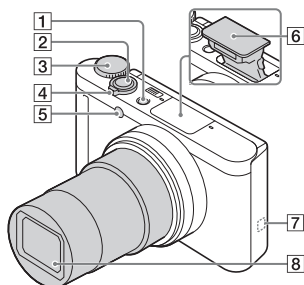

- 1 ON/OFF (strømknapp)
- 2 Lukkerknapp
- 3 Modusvelger
 - i (Intelligent Auto)/
 - i+ (Fremragende auto)/
 - P (Program Auto)/
 - A (Blenderprioritet)/
 - S (Lukkerprioritet)/
 - M (Man. Eksponering)/
 - MR (Hent minne)/ (Film)/
 - i (i-Panoramafotogr.)/
 - SCN (Scenevalg)
- 4 For opptak:
 - W/T-spak (zoomespak)
 - For visning: (indeksspak)/
 - avspillingszoomespak
- 5 Selvtølerlampe /AF-lys
- 6 Blits
 - Ikke dekk til blitsen med fingeren.
 - Når du vil bruke blitsen, må du skyve på (blitsknappen). Hvis du ikke skal bruke blitsen mer, kan du trykke den ned manuelt.

7 (N-merke)

- Når du kobler sammen kameraet med en smarttelefon som er utstyrt med NFC-funksjonen, må du la merket på enhetene berøre hverandre.
- NFC (Near Field Communication) er en internasjonal standard for trådløs kommunikasjonsteknologi med kort rekkevidde.

8 Objektiv

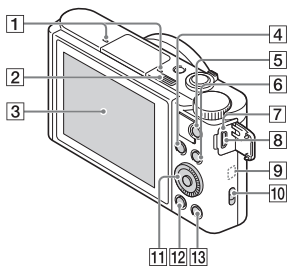

1 Mikrofon



2 (blitsknapp)

3 Skjerm

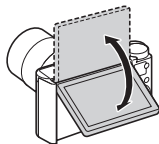
- Du kan justere skjermen til en vinkel det er lett å se den i, og ta et bilde med liten vinkel eller ta et selvportrett mens du holder øye med skjermen.



NO

- 4** For opptak: Fn (funksjonsknapp)
For visning:  (Send til smarttelefon-knapp)
- 5** MOVIE (filmknapp)
- 6** MENU-knapp
- 7** Ladelampe
- 8** Multi/Micro USB-terminal
 - Støtter enheter som er kompatible med mikro-USB.
- 9** Wi-Fi antenne (innebygd)
- 10** Krok for rem
- 11** Kontrollhjul
- 12**  (avspillingsknapp)
- 13**  (Kameraveiviser/sletteknapp)

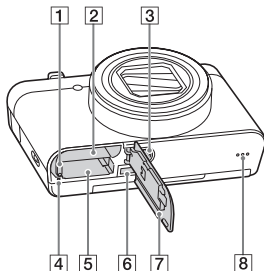

- 1** Batterilåsespak
- 2** Spor for innsetting av batteri
- 3** Skruehull for stativ
 - Bruk et stativ hvor skruen er kortere enn 5,5 mm. Ellers er det ikke mulig å feste kameraet ordentlig, og kameraet kan dermed bli skadet.
- 4** Tilgangslampe
- 5** Minnekortspor
- 6** HDMI-mikrokontakt
- 7** Batteri-/minnekortdeksel
- 8** Høytaler

Sette inn batteriet

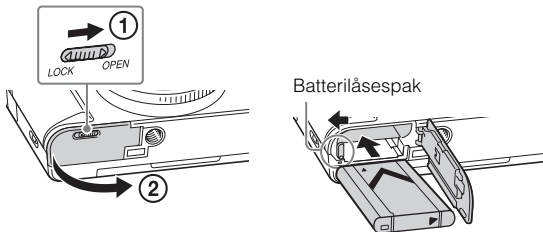

1 Åpne dekselet.

2 Sett inn batteriet.

- Sett inn batteriet som vist, mens du trykker på låsespaken for batteriet. Pass på at batterilåsespaken går i lås etter at batteriet er satt inn.
- Hvis du lukker dekselet uten at batteriet er satt riktig inn, kan kameraet bli ødelagt.

Lade batteriet

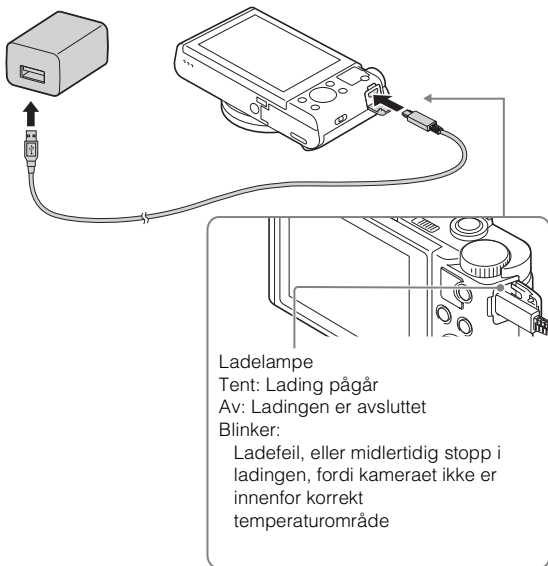

1 Koble sammen kameraet og vekselstrømadapteren (inkludert) ved hjelp av mikro-USB-kabelen (inkludert).

2 Koble vekselstrømadapteren til stikkontakten.

Ladelampen tennes og lyser oransje, og ladingen begynner.

- Slå av kameraet mens batteriet lades.
- Du kan lade batteriet selv om det er delvis oppladet.
- Hvis ladelampen begynner å blinke uten at batteriet er fulladet, må du ta ut batteriet og sette det inn igjen.
- For visse land eller regioner må du koble strømkabelen til vekselstrømadapteren og deretter koble vekselstrømadapteren til en stikkontakt.

Kommentarer

- Hvis ladelampen på kameraet blinker når vekselstrømadapteren er koblet til stikkontakten, tyder dette på at ladingen er midlertidig stoppet fordi temperaturen er utenfor det anbefalte området. Når temperaturen er innenfor det anbefalte området igjen, gjenopptas ladingen. Vi anbefaler at batteriet lades opp i omgivelsestemperaturer på mellom 10 °C og 30 °C.
- Hvis terminaldelen på batteriet er skitten, vil batteriladingen kanskje ikke være effektiv. I så fall må du rengjøre terminaldelen på batteriet ved forsiktig å tørke av støvet med en myk klut eller bomullspinne.
- Koble vekselstrømadapteren (inkludert) til stikkontakten. Hvis det skulle oppstå funksjonsfeil ved bruk av vekselstrømadapteren, må støpselet tas ut av stikkontakten omgående, for å koble fra strømmen.
- Når ladingen er fullført, må du koble fra vekselstrømadapteren fra stikkontakten.
- Pass på kun å bruke ekte Sony-batterier, mikro-USB-kabel (inkludert) og vekselstrømadapteren (inkludert).

■ Ladetid (fullstendig opplading)

Ved lading med vekselstrømadapteren (inkludert) er ladetiden ca. 230 min. Ladelampen tennes og slukkes deretter omgående når batteriet er fulladet.

Kommentarer

- Ovennevnte ladetid gjelder for lading av et helt utladet batteri ved en temperatur på 25 °C. Ladeprosessen kan ta lenger tid, avhengig av bruksforhold og andre omstendigheter.

NO

■ Lade ved å koble til en datamaskin

Du kan lade batteriet ved å koble kameraet til en datamaskin med en mikro-USB-kabel. Koble kameraet til datamaskinen mens kameraet er slått av.

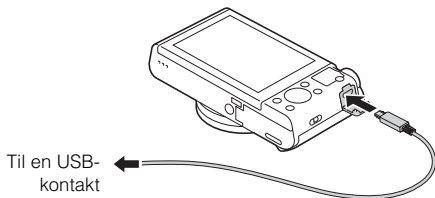

- Hvis du kobler kameraet til en datamaskin mens det er på, vil batteriet ikke bli ladet, men kameraet vil forsynes med strøm fra datamaskinen, så du kan importere bilder til datamaskinen uten å måtte bekymre deg for hvor lenge batteriet varer.

Kommentarer

- Hvis kameraet er koblet til en bærbar datamaskin som ikke er koblet til en strømkilde, tappes batteriet på den bærbare. Ikke la ladingen pågå over en lengre tidsperiode.
- Ikke slå på/av eller foreta omstart av maskinen, eller start datamaskinen fra dvalemodus når datamaskinen og kameraet er koblet til hverandre med en USB-tilkobling. Det kan føre til at kameraet ikke virker som det skal. Før du slår på/av, omstarter datamaskinen eller starter datamaskinen fra dvalemodus, må du bryte forbindelsen mellom kameraet og datamaskinen.
- Det gis ingen garantier for lading med en spesiallaget eller modifisert datamaskin.

■ Batteritiden og antall bilder som kan tas opp og spilles av

DSC-HX90V/HX90/HX80:

		Batteritid	Antall bilder
Fotografering (stillbilder)	Skjerm	—	Ca. 390 bilder
	Søker	—	Ca. 360 bilder
Vanlig filmopptak	Skjerm	Ca. 70 min.	—
	Søker	Ca. 75 min.	—
Kontinuerlig filmopptak	Skjerm	Ca. 105 min.	—
	Søker	Ca. 115 min.	—
Vise (stillbilder)		Ca. 290 min.	Ca. 5800 bilder

DSC-WX500:

		Batteritid	Antall bilder
Fotografering (stillbilder)		—	Ca. 400 bilder
Vanlig filmopptak		Ca. 75 min.	—
Kontinuerlig filmopptak		Ca. 110 min.	—
Vise (stillbilder)		Ca. 330 min.	Ca. 6600 bilder

Kommentarer

- Ovenstående antall bilder gjelder når batteriet er fulladet. Antallet bilder kan bli lavere, avhengig av bruksforholdene.
- Det oppgitte antallet bilder som kan tas, er basert på fotografering under følgende forhold:
 - Bruk av Sony Memory Stick PRO Duo™ (Mark2) (selges separat)
 - Når batteriet brukes ved en omgivelsestemperatur på 25 °C.
 - [GPS på/av] er satt til [Av] (kun DSC-HX90V)
 - [Visningskvalitet] er stilt inn på [Standard]
- Antallet angitt under "Fotografering (stillbilder)" baserer seg på CIPA-standard, og gjelder fotografering under følgende forhold: (CIPA: Camera & Imaging Products Association)
 - DISP er stilt inn på [Vis alle info.].
 - Ett opptak hvert 30 sekund.
 - Zoomen skiftes vekselvis fra W til T.
 - Blitsen blinker én gang for annethvert bilde.
 - Strømmen slås på og av én gang for hvert tiende bilde.

- Antall minutter for filmopptak baserer seg på CIPA-standarden, og gjelder opptak under følgende forhold:
 - [📹] Opptaksinnst.]: 60i 17M(FH)/50i 17M(FH)
 - Vanlig filmopptak: Batterilevetid basert på gjentatt start/stopp i opptaket, zooming, av- og påslåing osv.
 - Kontinuerlig filmopptak: Batterilevetid basert på sammenhengende opptak til grensen (29 minutter) er nådd, og med fortsatt opptak etter et nytt trykk på MOVIE-knappen. Andre funksjoner, som f.eks. zoom, brukes ikke.

Sette inn et minnekort (selges separat)

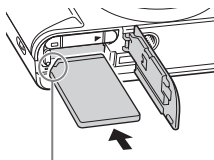
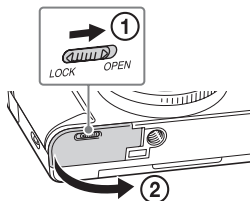

Pass på at hjørnet med hakk vender i riktig retning.

1 Åpne dekselet.

2 Sett inn minnekortet.

- Hold minnekortet med det avkuttete hjørnet i den retningen som vises på bildet, og sett det inn til det går i inngrep med et klikk.

3 Lukk dekselet.

■ Minnekorttyper som kan brukes

Minnekort	For stillbilder	For film		
		MP4	AVCHD	XAVC S
Memory Stick PRO Duo	✓	✓	✓ (kun Mark2)	—
Memory Stick PRO-HG Duo™	✓	✓	✓	—
Memory Stick Micro™ (M2)	✓	✓	✓ (kun Mark2)	—
SD-minnekort	✓	✓*1	✓*1	—
SDHC-minnekort				
SDXC-minnekort	✓	✓*1	✓*1	✓*2
microSD-minnekort	✓	✓*1	✓*1	—
microSDHC-minnekort				
microSDXC-minnekort	✓	✓*1	✓*1	✓*2

*1 SD-hastighet sklasse 4: **CLASS 4** eller raskere, eller UHS-hastighet sklasse 1: **U1** eller raskere

*2 Minnekort som oppfyller alle nedenstående betingelser:

- Kapasitet på 64 GB eller mer
 - SD-hastighet sklasse 10: **CLASS 10**, eller UHS-hastighet sklasse 1: **U1** eller raskere
- Nærmere informasjon om antall stillbilder som kan lagres, og mulig opptakstid for film finner du på side 31 til 32. Se tabellene for å velge et minnekort med ønsket kapasitet.

Kommentarer

- Det er ikke mulig å garantere at alle minnekort vil fungere korrekt. For minnekort fra andre produsenter enn Sony må du konsultere produsentene av de aktuelle produktene.
- Når du bruker minnekort av typen Memory Stick Micro eller microSD, må du passe på at du bruker riktig adapter.

■ Ta ut minnekortet/batteriet

Minnekort: Trykk inn minnekortet én gang for å ta det ut.

Batteri: Skyv batterilåsespaken til side. Pass på at du ikke mister batteriet.

Kommentarer

- Minnekortet/batteriet må ikke tas ut mens tilgangslampen (side 8, 10) lyser. Dette kan skade dataene på minnekortet.

Stille inn språk og klokken

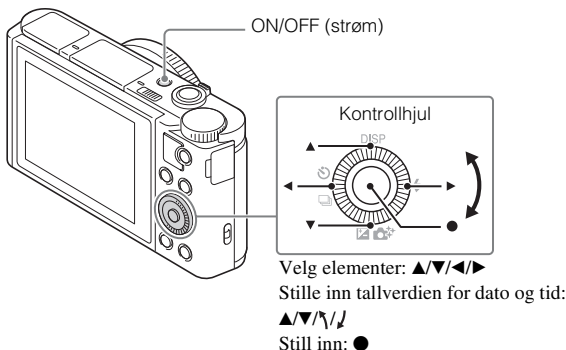

- 1** Trykk på ON/OFF-knappen (strømbryter).
Innstillingen for språk vises når du slår på kameraet for første gang.
 - Det kan ta en liten stund før kameraet er slått helt på og kan brukes.
- 2** Velg det ønskede språket, og trykk deretter på ● på kontrollhjulet.
Skjermbildet for innstilling av dato og klokkeslett vises.
- 3** Kontroller at [Enter] er valgt på skjermen, og trykk deretter på ●.
- 4** Velg en ønsket geografisk plassering ved å følge instruksjonene på skjermen, og trykk så på ●.
- 5** Still inn [Sommertid], [Dato/Klokkeslett] og [Datoformat], og trykk deretter på ●.
 - Når du stiller inn [Dato/Klokkeslett], er midnatt kl. 12:00 AM, og midt på dagen er kl. 12:00 PM.
- 6** Kontroller at [Enter] er valgt, og trykk deretter på ●.

Ta stillbilder / ta opp film

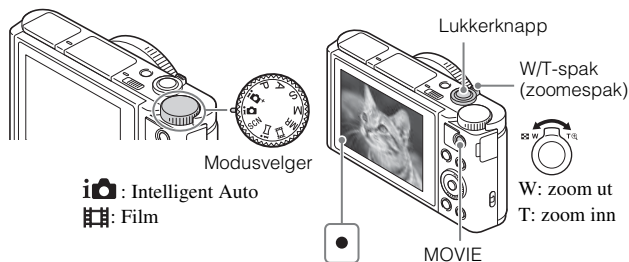

Ta stillbilder

- 1 Trykk lukkerknappen halvveis ned for å fokusere.
Når bildet er i fokus, høres en pipetone, og indikatoren ● tennes.
- 2 Trykk lukkerknappen helt ned for å ta et bilde.

Ta opp film

- 1 Trykk på MOVIE (filmknappen) for å starte opptak.
• Bruk W/T-spaken (zoomspaken) til å endre zoomeskalaen.
- 2 Trykk på MOVIE-knappen igjen for å stoppe opptaket.

Kommentarer

- Hvis du bruker zoomefunksjonen når du tar opp en film, vil lydene fra kameraets arbeidsoperasjoner også tas opp. Lyder fra kameraet kan bli tatt opp, særlig hvis [Zoomhastighet] er stilt inn på [Hurtig] og [Zoomfunksj. på ring] er stilt inn på [Rask]. Lyden av arbeidsoperasjoner med MOVIE (filmknappen) kan også tas opp når filmopptaket avsluttes.
- Området for panoramafotografering kan reduseres, avhengig av motivet eller måten bildet tas på. Selv om [360°] er stilt inn for panoramafotografering, kan det hende at bildet vil dekke en mindre vinkel enn 360 grader.
- Kontinuerlig opptak er mulig i ca. 29 minutter av gangen med kameraets standardinnstillinger og ved en temperatur i omgivelsene på ca. 25 °C. Når filmopptaket er avsluttet, kan du starte det igjen ved å trykke på MOVIE-knappen på nytt. Opptaket kan stoppes for å beskytte kameraet, hvis temperaturen blir for lav eller for høy.

Vise bilder

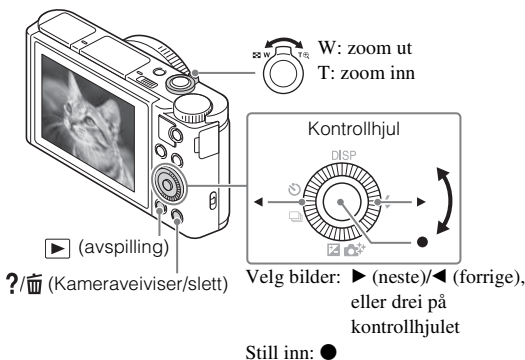

1 Trykk på ▶ (avspillingsknappen).

■ Velge forrige/neste bilde

Velg et bilde ved å trykke på ▶ (neste)/◀ (forrige) på kontrollhjulet, eller ved å dreie på kontrollhjulet. Trykk på ● på midten av kontrollhjulet for å vise film.

■ Slette et bilde

- 1 Trykk på ?/🗑️ (Kameraveiviser/sletteknappen).
- 2 Velg [Slett] med ▲ på kontrollhjulet, og trykk deretter på ●.

■ Gå tilbake til å ta bilder

Trykk lukkerknappen halvveis ned.

Introduksjon til andre funksjoner

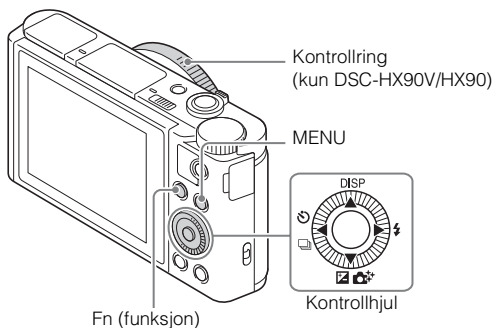

■ Kontrollhjul

DISP (Vis innhold): Setter deg i stand til å endre skjermvisningen.

☺ / □ (Bruksmodus): Setter deg i stand til å veksle mellom opptaksmetoder, som f.eks. enkeltbilde, kontinuerlig fremtrekk eller nivåtrinnfotografering.

📷 / 🌟 (Eksp.-komp./Fotokreativitet): Brukes til å justere lysstyrken i bildet./
Setter deg i stand til å bruke kameraet intuitivt og enkelt ta kreative bilder.

⚡ (Blitsmodus): Setter deg i stand til å velge en blitsmodus for stillbilder.

■ Fn (funksjonsknapp)

Gir deg muligheten til å registrere 12 funksjoner og hente dem frem under opptak.







- ① Trykk på Fn (funksjonsknappen).
- ② Velg den ønskede funksjonen ved å trykke på ▲/▼/◀/▶ på kontrollhjulet.
- ③ Velg innstillingsverdien ved å dreie kontrollhjulet eller kontrollringen.





■ Kontrollring (kun DSC-HX90V/HX90)

Favorittfunksjonene dine kan tilordnes til kontrollringen. Når du fotograferer, kan du endre eksisterende innstillinger bare ved å dreie på kontrollringen.

Menyelementer



(Kamerainnst.)

 Bildestørr.	Velger størrelse for stillbilder.
 Bildeforhold	Stiller inn bildeforholdet for stillbilder.
 Kvalitet	Stiller inn bildekvaliteten for stillbilder.
Panorama: Størrelse	Velger størrelse for panoramabilder.
Panorama: Retning	Stiller inn opptaksretning for panoramabilder.
 Filformat	Velger filmfilformat.
 Opptaksinnst.	Velger størrelsen på rammen for innspilt film.
Bruksmodus	Stiller inn bruksmodus, for eksempel for kontinuerlig opptak.
Nivåtrinninnst. (kun DSC-HX90V/ HX90/HX80)	Stiller inn fotografering med selvutløser i nivåtrinnmodus, og rekkefølgen ved fotografering med eksponeringsnivåtrinn og hvitbalansenivåtrinn.
Blitsmodus	Stiller inn innstillinger for blits.
Blitskompenser. (kun DSC-HX90V/ HX90/HX80)	Justerer blitsintensiteten.
Røddøyereduksj.	Reduserer problemet med røde øyne ved bruk av blits.
Fokusmodus (kun DSC-HX90V/ HX90)	Velger fokuseringsmetode.
Fokusområde	Velger fokusområde.
 AF-lys	Stiller inn AF-lys som sprer lys i en mørk scene, slik at det blir enklere å fokusere.
Eksp.-komp.	Kompenserer for lysstyrken til hele bildet.
ISO	Justerer lysfølsomheten.
Målemodus	Velger metoden for måling av lysstyrke.
Hvitbalanse	Justerer fargetonene i et bilde.
DRO/Auto HDR (kun DSC-HX90V/ HX90/HX80)	Kompenserer automatisk for lysstyrke og kontrast.

Kreative innst. (kun DSC-HX90V/ HX90/HX80)	Velger ønsket bildebehandling. Du kan også justere kontrast, metning og skarphet.
Bildeeffekt	Brukes til å velge ønsket effektfilter for å få et mer imponerende og kunstnerisk uttrykk.
Fokusforstørrer (kun DSC-HX90V/ HX90)	Forstørrer bildet før det tas, så du kan sjekke fokus.
 Høy ISO Støyred. (kun DSC-HX90V/ HX90/HX80)	Stiller inn støyreduksjonsbehandling for opptak med høy følsomhet.
Måls.-AF m. senterk.	Stiller inn funksjonen for å spore motivet og fortsette å fokusere når du trykker på senter-knappen på opptaksskjermen.
Smil/Ansiktsregistr.	Velger registrering av ansikter, og justerer ulike innstillinger automatisk. Stiller inn kameraet på å utløse lukkeren automatisk, når et smil oppdages.
 Myke hudton.-eff.	Stiller inn myke hudtoner-effekten og effektnivå.
 Autom. innramm.	Analyserer scenen ved fotografering av ansikter, nærbilder eller personer som følges med målsøking-AF, og beskjærer og lagrer automatisk en annen kopi av bildet med en mer imponerende komposisjon.
Scenevalg	Velger forhåndsinnstilte innstillinger som passer til forskjellige sceneforhold.
Film	Velge en opptaksmodus som passer til motivet eller effekten din.
 SteadyShot	Stiller inn SteadyShot for å ta opp film.
 Auto. langs. lukk.	Stiller inn den funksjonen som automatisk justerer lukkerhastigheten etter lysstyrken i omgivelsene i filmmodus.
Ref.nivå for mikrofon	Velger mikrofonnivå under filmopptak.
Vindstøyreduksjon	Reduserer vindstøy under filmopptak.
Opptakstipsliste	Viser listen med opptakstips.

Hent minne	Velger en forhåndsregistrert innstilling når modusvelgeren er stilt inn på MR (memory recall).
Minne	Registrerer de ønskede modusene eller kamerainnstillingene.

(Tilpassede innstillinger)

Sebra	Viser striper for å justere lysstyrken.
 MF-assistent (kun DSC-HX90V/ HX90)	Viser et forstørret bilde når du fokuserer manuelt.
Fokusforstørrelsestid (kun DSC-HX90V/ HX90)	Stiller inn hvor lenge bildet skal vises i forstørret utgave.
Rutenettlinje	Stiller inn rutenettvisning for å gjøre det mulig å rette inn kameraet etter en kontur.
 Markørvisning	Stiller inn om markøren på skjermen skal vises under filmopptak eller ikke.
 Markørinnst.	Stiller inn markøren som vises på skjermen under filmopptak.
Autovisning	Stiller inn autovisning for å vise det bildet som er tatt, umiddelbart etter fotografering.
DISP-knapp	Stiller inn hva slags informasjon som skal vises på skjermen eller i søkeren*, hvis du trykker på DISP på kontrollhjulet. * Kun DSC-HX90V/HX90/HX80
Fremhevingsnivå (kun DSC-HX90V/ HX90)	Forsterker konturen av områder i fokus med en bestemt farge ved manuell fokusering.
Fremhevingsfarge (kun DSC-HX90V/ HX90)	Stiller inn den fargen som brukes til fremhevingsfunksjonen.
Guide f. eksp.-innst.	Stiller inn den veiviseren som vises når eksponeringsinnstillingene endres på opptaksskjermen.
Zoomhastighet	Stiller inn zoomehastigheten når du betjener zoomspaken.

Zoominnstilling	Stiller inn om Clear Image Zoom og Digital Zoom skal brukes under zooming.
FINDER/MONITOR (kun DSC-HX90V/HX90/HX80)	Stiller inn metode for veksling mellom søker og skjerm.
Utløser uten kort	Stiller inn om lukkeren skal utløses eller ikke, når det ikke er satt i noe minnekort.
Selvportrett/-utløser	Stiller inn om en selvutløser med 3 sekunders forsinkelse skal brukes når skjermen er vippet opp ca. 180 grader.
Ansiktregistrering	Registrerer eller endrer person som skal ha prioritet ved fokusering.
 Skriv dato	Stiller inn om opptaksdatoen skal registreres på stillbildet.
Funksjonsmenyinnst.	Tilpasser funksjonene som vises når Fn (funksjonsknappen) trykkes.
Tilp. skjermkn.-inns.	Tilordner en ønsket funksjon til knappen og kontrollringen*. * Kun DSC-HX90V/HX90
Zoomfunksj. på ring (kun DSC-HX90V/HX90)	Stiller inn zoomefunksjonen til kontrollringen. Hvis du velger [Rask], beveger zoomeposisjonen seg i henhold til hvor mye kontrollringen roteres. Hvis du velger [Trinn], kan du flytte zoomeposisjonen til et bestemt trinn i brennvidden.
MOVIE-knapp	Stiller inn om MOVIE-knappen alltid skal aktiveres.

(Trådløs)

Send til smarttelefon	Overfører bilder for visning på en smarttelefon.
Send til datamaskin	Tar sikkerhetskopier av bilder ved å overføre dem til en datamaskin som er koblet til et nettverk.
Se på en TV	Du kan vise bilder på en nettverksaktivert TV.
En touch (NFC)	Tilordner en applikasjon til One-touch (NFC). Du kan hente opp applikasjonen mens du fotograferer ved å berøre kameraet med en NFC-aktivert smarttelefon.

Flymodus	Du kan stille inn denne enheten så den ikke bruker trådløs kommunikasjon eller GPS-funksjoner*. * Kun DSC-HX90V
WPS-trykk	Du kan enkelt registrere tilgangspunktet på kameraet ved å trykke på WPS-knappen.
Innst. for tilgangspkt.	Du kan registrere tilgangspunktet ditt manuelt.
Red. navn på enhet	Du kan endre enhetsnavnet under Wi-Fi Direct e.l.
Vis MAC-adresse	Viser kameraets MAC-adresse.
SSID/Tilbakest. PO	Tilbakestiller SSID og passordet for smarttelefonforbindelsen.
Tilb.st. nettverksinn.	Tilbakestiller alle nettverksinnstillinger.

(Applikasjon)

Applikasjonsliste	Viser applikasjonslisten. Du kan velge hvilken applikasjon du ønsker å bruke.
Introduksjon	Viser instruksjoner om bruk av applikasjonen.

(Avspilling)

Slett	Sletter et bilde.
Visningsmodus	Stiller inn måten bildene er gruppert for avspilling på.
Bildeindeks	Viser flere bilder samtidig.
Visningsretning (kun DSC-HX90V/ HX90/HX80)	Stiller inn avspillingsretningen for det bildet som tas.
Lysbildevisning	Viser en lysbildevisning.
Roter	Roterer bildet.
 Forstørr	Forstørrer de bildene som skal spilles av.
Avs. av 4K-stillbilde	Sender stillbilder med 4K-oppløsning til en HDMI-tilkoblet TV som støtter 4K.
Beskytt	Beskytter bildene.
Motion-intervalljust.	Justerer intervallet for visning av sporing av motiv i [Motion Shot-video], hvor sporingen av motivets bevegelser vil bli vist under avspilling av film.

Spesif. Utskrift	Legger til et utskriftsbestillingsmerke på et stillbilde.
Skjønnhetseffekt	Retusjerer et ansikt på et stillbilde, og lagrer det retusjerte bildet som et nytt bilde.

(Oppsett)

Skjermlysstyrke	Stiller inn skjermens lysstyrke.
Søker-lysstyrke (kun DSC-HX90V/ HX90/HX80)	Stiller inn lysstyrken for den elektroniske søkeren.
Fargetemp. i søker (kun DSC-HX90V/ HX90/HX80)	Stiller inn fargetemperaturen for søkeren.
Voluminnstillinger	Stiller inn volumet for filmavspilling.
Lydsignaler	Stiller inn lydene kameraet lager når det brukes.
GPS-innstillinger (kun DSC-HX90V)	Stiller inn GPS-funksjonen.
Opplastingsinnst.	Stiller inn kameraets opplastingsfunksjon ved bruk av et Eye-Fi-kort.
Rutemeny	Stiller inn om tittelmenyen skal vises hver gang du trykker på MENU-knappen.
Modusratthjelp	Slår modusvelgerveiviseren (forklaring av hver enkelt optaksmodus) på eller av.
Bekreft sletting	Stiller inn om Slett og Avbryt skal være forhåndsvalgt i bekreftelsesskjermen for sletting.
Visningskvalitet	Stiller inn kvaliteten av skjermbildet.
Starttid for strømosp.	Stiller inn tiden til kameraet slås av automatisk.
Funk. ved lukket VF (kun DSC-HX90V/ HX90/HX80)	Stiller inn om strømmen skal slås av når søkeren lukkes.
PAL/NTSC-velger (kun for 1080 50i- kompatible modeller)	Hvis du endrer TV-formatet på enheten, kan du ta opp i et annet filmformat.
Demomodus	Stiller inn demonstrasjon av filmavspilling på På eller Av.

HDMI-innstillinger	Stiller inn HDMI-innstillingene.
USB-tilkobling	Stiller inn USB-tilkoblingsmetoden.
USB LUN-innstilling	Forbedrer kompatibiliteten ved å begrense funksjonene til USB-tilkoblingen. Still inn på [Multi] under normale forhold og på [Enkel] kun hvis forbindelsen mellom kameraet og en datamaskin eller AV-komponent ikke kan opprettes.
Strømfors. via USB	Stiller inn om strømforsyning skal foregå via en USB-forbindelse.
 Språk	Velger språk.
Dato/tid-innst.	Stiller inn dato og klokkeslett, samt sommertid.
Områdeinnstilling	Stiller inn bruksstedet.
Formater	Formaterer minnekortet.
Filnummer	Velger hvordan stillbilder og filmer skal tildeles filnumre.
Velg opptaksmappe	Endrer den valgte mappen for lagring av stillbilder og film (MP4).
Ny mappe	Oppretter en ny mappe for lagring av stillbilder og film (MP4).
Mappenavn	Stiller inn mappeformat for stillbilder.
Gjenoppr. bilde-DB	Gjenoppretter bildedatabasefilen for bilder og muliggjør opptak og avspilling.
Vis medieinfo.	Viser den gjenværende opptakstiden for film og antallet stillbilder som kan lagres på minnekortet.
Versjon	Viser kameraets programvareversjon.
Tilbakestill innst.	Gjenoppretter innstillingene til standardverdiene.

Funksjoner i PlayMemories Home™

Programvaren PlayMemories Home setter deg i stand til å importere stillbilder og filmer til datamaskinen din, og bruke dem. PlayMemories Home er påkrevet for import av XAVC S- og AVCHD-filmer til datamaskinen din.



Importere bilder fra kameraet

Spille av importerte bilder



For Windows er følgende funksjoner også tilgjengelige:



Vise bilder i en kalender



Opprette filmplater



Laste opp bilder til nettverkstjenester

Dele bilder på PlayMemories Online™



Kommentarer

- Det kreves en internettforbindelse for å kunne installere PlayMemories Home.
- Det kreves en internettforbindelse for å kunne bruke PlayMemories Online eller andre nettverkstjenester. PlayMemories Online eller andre nettverkstjenester er kanskje ikke tilgjengelige i alle land eller regioner.
- Bruk følgende internettadresse for Mac-programvare: <http://www.sony.co.jp/imssoft/Mac/>
- Hvis programvaren PMB (Picture Motion Browser), levert med modeller som kom på markedet før 2011, allerede er installert på datamaskinen din, vil PlayMemories Home overskrive den under installasjonen. Bruk PlayMemories Home, programvaren som har etterfulgt PMB.

NO

Systemkrav

Du finner systemkravene for programvaren under følgende internettadresse:
<http://www.sony.net/pcenv/>



Installere PlayMemories Home på en datamaskin

1 Bruk nettleseren på datamaskinen, gå til følgende internettadresse og installer deretter PlayMemories Home.

<http://www.sony.net/pm/>

- Hvis du ønsker mer informasjon om PlayMemories Home, se følgende PlayMemories Home-støtteside (bare tilgjengelig på engelsk):
<http://www.sony.co.jp/pmh-se/>
- Når installasjonen er fullført, starter PlayMemories Home.

2 Koble sammen kameraet og datamaskinen din ved hjelp av mikro-USB-kabelen (inkludert).

- Nye funksjoner kan være installert i PlayMemories Home. Koble kameraet til datamaskinen din, selv om PlayMemories Home allerede er installert på datamaskinen.
-

Kommentarer

- Ikke koble mikro-USB-kabelen (inkludert) fra kameraet mens bruksskjermbildet eller tilgangsskjermbildet vises. Dette kan ødelegge dataene.
- For å koble kameraet fra datamaskinen må du klikke på  på oppgavelinjen, og deretter klikke på [Eject DSC-HX90V], [Eject DSC-HX90], [Eject DSC-HX80] eller [Eject DSC-WX500].

Legge til funksjoner i kameraet

Du kan legge til ønskede funksjoner i kameraet ved å koble til nettsiden for nedlasting av applikasjoner (programmer)  (PlayMemories Camera Apps™) via Internett.

<http://www.sony.net/pmca/>

- Etter at du har installert en applikasjon, kan du starte den ved å berøre N-merket på kameraet med en NFC-aktivert Android-smarttelefon, ved hjelp av [En touch (NFC)]-funksjonen.

Antall stillbilder og mulig opptakstid for film

Antallet stillbilder og mulig opptakstid kan variere med opptaksforholdene og minnekortet.

■ Stillbilder

 **Bildestørr.]: L: 18M**

Når  **Bildeforhold] er stilt inn på [4:3]***

Kvalitet \ Kapasitet	2 GB
Standard	400 bilder
Fin	280 bilder

* Når  **Bildeforhold] er stilt inn på noe annet enn [4:3], kan du lagre flere bilder enn det som er vist ovenfor.**

NO

Film

Tabellen under viser ca. opptakstid totalt når du bruker et minnekort som er formatert med dette kameraet.

(h (time), m (minutt))

Opptaksinnst. \ Kapasitet	2 GB	64 GB
60p 50M/50p 50M	—	2 h 35 m
30p 50M/25p 50M	—	2 h 35 m
24p 50M*	—	2 h 35 m
60i 24M(FX)/50i 24M(FX)	9 m	6 h
60i 17M(FH)/50i 17M(FH)	10 m	8 h 15 m
60p 28M(PS)/50p 28M(PS)	8 m	5 h 5 m
24p 24M(FX)/25p 24M(FX)	9 m	6 h
24p 17M(FH)/25p 17M(FH)	10 m	8 h 15 m
1920×1080 60p 28M/ 1920×1080 50p 28M	8 m	5 h 20 m
1920×1080 30p 16M/ 1920×1080 25p 16M	10 m	8 h 25 m
1280×720 30p 6M/ 1280×720 25p 6M	30 m	22 h

* Kun for 1080 60i-kompatible modeller

- Kontinuerlig opptak er mulig i ca. 29 minutter (begrenset av produktspesifikasjonene). Den maksimale kontinuerlige opptakstiden for en film i MP4-format (28M) er ca. 20 minutter (maks. filstørrelse 4 GB).
- Opptakstiden for film varierer fordi kameraet er utstyrt med VBR (Variable Bit-Rate), som automatisk justerer bilde kvaliteten basert på opptaksscenen. Når du tar opp film av et motiv i rask bevegelse, er bildet klarere, men den gjenværende opptakstiden er kortere, fordi det kreves mer minne til opptaket. Den gjenværende opptakstiden varierer også med opptaksforholdene, motivet og innstillingene for bildekvalitet og bildestørrelse.

Om bruk av kameraet

Funksjoner som er innebygd i dette kameraet

- Denne håndboken beskriver hver enkelt av funksjonene til enheter som er kompatible/inkompatible med GPS-funksjonen, 1080 60i-kompatible enheter og 1080 50i-kompatible enheter.
 - Kontroller kameraets modellnavn for å finne ut om kameraet ditt støtter GPS-funksjonen.
GPS-kompatibel: DSC-HX90V
GPS-inkompatibel: DSC-HX90, DSC-HX80, DSC-WX500
 - For å kontrollere om kameraet ditt er en 1080 60i-kompatibel eller en 1080 50i-kompatibel enhet, kan du se etter følgende merker på bunnen av kameraet.
1080 60i-kompatibel enhet: 60i
1080 50i-kompatibel enhet: 50i
- Dette kameraet er kompatibelt med filmer i formatene 1080 60p og 50p. I motsetning til det som hittil har vært standard for opptaksmoduser, nemlig linjesprangmetoden, gjør dette kameraet opptak etter en progressiv metode. Dette øker oppløsningen og gir et jevnere, mer realistisk bilde. Film som er tatt opp i 1080 60p/1080 50p-format kan spilles av kun på enheter som støtter 1080 60p/1080 50p.
- Når du reiser med fly, må du sette [Flymodus] til [På].

Om GPS-kompatible enheter (kun DSC-HX90V)

- Bruk GPS i henhold til bestemmelsene i de landene og regionene der du bruker det.
- Hvis du ikke vil lagre stedsinformasjonen, må du stille inn [GPS på/av] på [Av].

Om bruk og pleie

Unngå røff behandling, demontering, modifisering, fysiske støt eller slag, som f.eks. hammerslag, at produktet faller ned eller at noen tramper på det. Vær spesielt forsiktig med objektivet.

Om opptak/avspilling

- Før du begynner å gjøre opptak, bør du gjøre et prøveopptak for å forvise deg om at kameraet virker som det skal.
- Kameraet er verken støvtett, sprutbestandig eller vanntett.
- Ikke rett kameraet mot solen eller annet sterkt lys. Det kan føre til at kameraet ikke virker som det skal.
- Hvis det skulle oppstå kondens på kameraet, må denne fjernes før du bruker kameraet.
- Ikke rist eller slå på kameraet. Dette kan medføre funksjonsfeil, og du vil kanskje ikke kunne ta bilder. I tillegg kan opptaksmediene bli ubrukbare, eller bildedata kan bli ødelagt.

Ikke bruk/oppbevar kameraet på følgende steder

- På svært varme, kalde eller fuktige steder
Kamerahuset kan deformeres eller kameraet kan slutte å virke hvis det f.eks. oppbevares i en bil som er parkert i solen.
- I direkte sollys eller nær en ovn
Kamerahuset kan bli misfarget eller deformert, hvilket kan medføre at kameraet slutter å virke som det skal.
- På et sted som er utsatt for vuggende bevegelser
- I nærheten av et sted som genererer kraftige radiobølger, sender ut stråling eller er svært magnetisk. I så fall vil kameraet kanskje ikke ta opp eller spille av bilder på riktig måte.
- På sandete eller støvete steder
Vær forsiktig så det ikke kommer sand eller støv inn i kameraet. Dette kan gjøre at kameraet slutter å virke som det skal, og i enkelte tilfeller føre til uopprettelige feil.

Om transportering

- Ikke sett deg i en stol eller på et annet sted med kameraet i baklommen på bukser eller skjørt, da dette kan føre til skader på kameraet.

ZEISS-linse

Kameraet er styrt med en ZEISS-linse som er i stand til å reproducere skarpe bilder med glimrende kontrast. Kameralinsen er produsert med et kvalitetssikringssystem sertifisert av ZEISS i samsvar med kvalitetsstandardene til ZEISS i Tyskland.

Om skjermen, den elektroniske søkeren (kun DSC-HX90V/HX90/HX80) og objektivet

- Skjermen og den elektroniske søkeren produseres ved hjelp av ekstremt nøyaktig teknologi, og mer enn 99,99 % av bildeelementene (pikslene) er reelt operative. Du vil imidlertid kunne oppleve at enkelte små mørke og/eller lyse (hvite, røde, blå eller grønne) punkter vises på skjermen og i den elektroniske søkeren. Disse punktene er en normal følge av produksjonsprosessen og påvirker ikke opptaket.
- Ikke hold kameraet etter skjermen eller søkeren.
- Pass på at fingrene dine eller andre gjenstander ikke setter seg fast i objektivet mens det er i bruk.
- Pass på at fingeren din ikke er i veien når du skyver ned søkeren.
- Ikke skyv ned søkeren med makt når okularet er uttrukket.
- Hvis vann, støv eller sand fester seg på søkerenheten, kan det utløse en feil.

Om fotografering med søkeren (kun DSC-HX90V/HX90/HX80)

Dette kameraet er utstyrt med en organisk elektroluminescenssøker med høy oppløsning og stor kontrast. Kameraet er utformet med en søker som er enkel å bruke og som har passende balanse mellom forskjellige elementer.

- Bildet kan bli litt forvrengt i hjørnene av søkeren. Dette er ikke feil. Hvis du vil kontrollere hver eneste detalj i hele komposisjonen, kan du i tillegg bruke skjermen.
- Hvis du panorerer kameraet mens du ser i søkeren eller beveger øynene, kan bildet i søkeren bli forvrengt, eller fargene i bildet kan bli endret. Dette er en egenskap ved objektivet eller visningsenheten, og det er ikke en feil. Når du tar et bilde, bør du se i sentrum av søkeren.

Om blitsen

- Ikke bær kameraet etter blitsenheten, og ikke bruk unødvendig mye kraft på den.
- Hvis vann, støv eller sand kommer inn i den åpne blitsenheten, kan det utløse en feil.
- Pass på at fingeren din ikke er i veien når du skyver ned blitsen.

Sony-tilbehør

Bruk kun ekte Sony merkevaretilbehør, ellers kan det oppstå feil. Sony merkevaretilbehør vil kanskje ikke markedsføres i enkelte land eller regioner.

Om kameraets temperatur

Kameraet og batteriet kan bli varme som følge av kontinuerlig bruk, men det er ikke en funksjonsfeil.

Om vern mot overoppheting

Hvis kameraet eller batteriet har feil temperatur, vil du kanskje ikke kunne spille inn film, eller strømmen kan bli slått av automatisk for å beskytte kameraet.

En melding vises på skjermen før strømmen slås av, eller før du ikke lenger kan spille inn film. I dette tilfellet må du la kameraet være avslått og vente til kamera- og batteritemperaturen synker. Hvis du slår på kameraet uten at kameraet og batteriet har fått avkjølt seg nok, kan det hende kameraet vil slås av igjen, eller at du ikke vil kunne ta opp film.

Om lading av batteriet

- Hvis du lader et batteri som ikke har vært i bruk på lenge, kan det hende du ikke vil kunne lade det helt opp.

Dette skyldes egenskapene til batteriet. Lad batteriet igjen.

- Batterier som ikke har vært brukt på mer enn et år, kan ha tatt skade.

Advarsel om opphavsrettigheter

TV-programmer, filmer, videobånd og annet materiale kan være opphavsrettslig beskyttet. Uautoriserte opptak av slikt materiale kan stride mot bestemmelsene i Åndsverkloven.

Ingen garanti i tilfelle ødelagt innhold eller opptaksfeil

Sony kan ikke yte noen garanti i tilfelle opptaksfeil eller tap av eller skade på innspilte bilder eller lyddata som følge av funksjonsfeil i kameraet eller opptaksmediene e.l. Vi anbefaler at du tar sikkerhetskopier av viktige data.

Rengjøre overflaten av kameraet

Rengjør kameraoverflaten med en myk klut som er lett fuktet med vann, og tørk deretter av overflaten med en tørr klut. For å forhindre skade på overflaten eller huset:

– Ikke utsett kameraet for kjemiske produkter som tynner, bensin, alkohol, engangskluter, insektmiddel, solkrem eller insektgift.

Vedlikeholde skjermen

- Hvis rester av håndkrem eller fuktighetskrem blir liggende på skjermen, kan det løse opp belegget på skjermen. Hvis det kommer noe på skjermen, må du tørke det av omgående.
- Kraftig tørking med kjøkkenpapir eller andre materialer kan ødelegge belegget.
- Hvis fingeravtrykk eller smårusk sitter fast på skjermen, anbefaler vi at du fjerner rusket forsiktig og så tørker skjermen ren med en myk klut.

Om trådløst LAN

Vi påtar oss intet ansvar for skade forårsaket av uautorisert adgang til, eller uautorisert bruk av, destinasjoner som er lastet ned til kameraet, som følge av tap eller tyveri.

Om sikkerheten ved bruk av produkter for trådløse nettverk

- Du må alltid forvise deg om at du bruker et sikkert trådløst LAN, så du unngår hacking, at en ondsinnet tredjepart kan skaffe seg tilgang, og andre sårbarheter.
- Det er viktig at du benytter sikkerhetsinnstillingene når du bruker et trådløst LAN.
- Hvis det oppstår et sikkerhetsproblem fordi det ikke er tatt noen sikkerhetsmessige forholdsregler, eller som følge av eventuelle uunngåelige omstendigheter ved bruk av et trådløst LAN, har Sony intet ansvar for tap eller skade som måtte oppstå.

Spesifikasjoner

Kamera

[System]

Bildeenheter: 7,82 mm (1/2,3 type)

Exmor R™ CMOS-sensor

Kameraets effektive pikselantall:

Ca. 18,2 megapiksler

Kameraets totale pikselantall:

Ca. 21,1 megapiksler

Objektiv: ZEISS Vario-Sonnar T*

30× zoomobjektiv

$f = 4,1 \text{ mm} - 123 \text{ mm}$ (24 mm – 720 mm (35 mm filmekvivalent))

F3,5 (W) – F6,4 (T)

Når du tar opp film (16:9):

26,5 mm – 795 mm^{*1}

Når du tar opp film (4:3):

32,5 mm – 975 mm^{*1}

^{*1} Når [SteadyShot] er stilt inn på [Standard]

SteadyShot: Optisk

Filformat (stillbilder): JPEG (DCF,

Exif, MPF Baseline) kompatibelt,

DPOF-kompatibelt

Filformat (film):

XAVC S-format (kompatibelt med XAVC S-format):

Video: MPEG-4 AVC/H.264

Lyd: LPCM med 2 kanaler (48 kHz 16 bit)

AVCHD-format (AVCHD-format

Ver. 2.0-kompatibel):

Video: MPEG-4 AVC/H.264

Lyd: Dolby Digital 2 kanaler, utstyrt med Dolby Digital Stereo Creator

• Produsert med lisens fra Dolby Laboratories.

Film (MP4-format):

Video: MPEG-4 AVC/H.264

Lyd: MPEG-4 AAC-LC 2 kanaler

Opptaksmedier: Memory Stick PRO Duo, Memory Stick Micro, SD-kort, microSD minnekort

Blits: Blitsområde (med Auto angitt for ISO-følsomhet (anbefalt eksponeringsindeks)):

Ca. 0,3 m til 5,4 m (W)/

Ca. 2,5 m til 3,0 m (T)

[Inngangs-/utgangskontakter]

HDMI-kontakt: HDMI-mikrokontakt Multi/Micro USB-terminal*:

USB-kommunikasjon

USB-kommunikasjon: Hi-Speed USB (USB 2.0)

* Støtter enheter som er compatible med mikro-USB.

[Søker] (kun DSC-HX90V/HX90/HX80)

Type: Elektronisk søker (Organic Electro-Luminescence)

Totalt antall punkter: 638 400 punkter

Rammedekning: 100 %

Forstørrelse: Ca. 0,50 × (ekvivalent med 35 mm-format) med 50 mm objektiv på uendelig, -1 m^{-1}

Øyepunkt: Ca. 20 mm fra okularet, 19,2 mm fra okularrammen ved -1 m^{-1}

* Diopterjustering: $-4,0 \text{ m}^{-1}$ til $+3,0 \text{ m}^{-1}$

[Skjerm]

LCD-skjerm:

7,5 cm (3,0 type) TFT drive

Totalt antall punkter: 921 600 punkter

NO

NO
37

[Strøm, generelt]

Strøm: Oppladbart batteri, 3,6 V
Vekselstrømadapter, 5 V

Strømforbruk:

DSC-HX90V/HX90/HX80:

Ca. 1,4 W (ved opptak med skjermen)

Ca. 1,5 W (ved opptak med søkeren)

DSC-WX500:

Ca. 1,4 W (under opptak)

Driftstemperatur: 0 °C til 40 °C

Oppbevaringstemperatur:

-20 °C til +60 °C

Mål (CIPA-kompatible) (ca.):

DSC-HX90V/HX90/HX80:

102,0 mm × 58,1 mm × 35,5 mm
(B/H/D)

DSC-WX500:

101,6 mm × 58,1 mm × 35,5 mm
(B/H/D)

Vekt (CIPA-kompatibel) (ca.):

DSC-HX90V/HX90/HX80:

245 g (inkludert NP-BX1 batteri,
Memory Stick PRO Duo)

DSC-WX500:

236 g (inkludert NP-BX1 batteri,
Memory Stick PRO Duo)

Mikrofon: Stereo

Høytaler: Monolyd

Exif Print: Kompatibel

PRINT Image Matching III:

Kompatibel

[Trådløst LAN]

Standard som støttes:

IEEE 802.11 b/g/n

Frekvens: 2,4 GHz

Sikkerhetsprotokoller som støttes:

WEP/WPA-PSK/WPA2-PSK

Konfigurasjonsmetode: WPS (Wi-Fi Protected Setup) / manuell

Tilgangsmetode: Infrastrukturmodus

NFC: NFC Forum Type 3 Tag-kompatibel

DSC-HX90V Model No. WW247506

DSC-HX90 Model No. WW408340

DSC-HX80

DSC-WX500 Model No. WW220188

Oppladbart batteri NP-BX1

Batteritype: Litiumionbatteri

Maksimal spenning: DC 4,2 V

Merkespenning: DC 3,6 V

Maksimal ladespenning: DC 4,2 V

Maksimal ladestrøm: 1,89 A

Kapasitet: Normalt 4,5 Wh
(1 240 mAh)

Forbehold om endringer i design og spesifikasjoner uten nærmere varsel.

Varemerker

- Memory Stick og  er varemerker eller registrerte varemerker for Sony Corporation.
- XAVC S og  er registrerte varemerker for Sony Corporation.
- "AVCHD Progressive" og "AVCHD Progressive"-logoen er varemerker for Panasonic Corporation og Sony Corporation.
- Dolby og det doble D-symbolet er varemerker for Dolby Laboratories.
- Begrepe HDMI og HDMI High-Definition Multimedia Interface, samt HDMI-logoen er varemerker eller registrerte varemerker for HDMI Licensing LLC i USA og andre land.
- Windows er et registrert varemerke for Microsoft Corporation i USA og/eller andre land.
- Mac er et registrert varemerke for Apple Inc. i USA og andre land.
- iPhone og iPad er registrerte varemerker for Apple Inc. i USA og andre land.
- SDXC-logoen er et varemerke for SD-3C, LLC.
- Android og Google Play er varemerker for Google Inc.
- Wi-Fi, Wi-Fi-logoen og Wi-Fi PROTECTED SET-UP er registrerte varemerker for Wi-Fi Alliance.
- N-Merket er et varemerke eller et registrert varemerke for NFC Forum, Inc. i USA og i andre land.
- DLNA og DLNA CERTIFIED er varemerker for Digital Living Network Alliance.
- Facebook og "f"-logoen er varemerker eller registrerte varemerker for Facebook, Inc.
- YouTube og YouTube-logoen er varemerker eller registrerte varemerker for Google Inc.
- Eye-Fi er et varemerke for Eye-Fi, Inc.
- I tillegg er system- og produktnavn som brukes i denne håndboken som regel varemerker eller registrerte varemerker for sine respektive utviklere eller produsenter. Merkene TM og ® brukes imidlertid kanskje ikke i alle tilfeller i denne håndboken.



Ytterligere informasjon om dette produktet og svar på vanlige spørsmål finner du på kundeservice-sidene våre på nettet (Customer Support Website).

<http://www.sony.net/>

NO

Lær mere om kameraet ("Hjælp Vejledning")



"Hjælp Vejledning" er en online vejledning. Du kan læse "Hjælp Vejledning" på din computer eller smartphone. Se i vejledningen angående detaljerede forklaringer om kameraets mange funktioner.

URL:

http://rd1.sony.net/help/dsc/1515/h_zz/



Visning af vejledningen

Dette kamera er udstyret med en indbygget instruktionsvejledning.

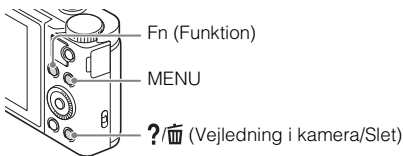

Vejledning i kamera

Kameraet viser forklaringer på MENU/Fn (Funktion)-punkter og indstillingsværdierne.

- 1 Tryk på MENU-knappen eller Fn (Funktion)-knappen.
- 2 Vælg det ønskede punkt og tryk derefter på ?/ (Vejledning i kamera/Slet)-knappen.

Optagetip

Kameraet viser optagetips for den valgte optagetilstand.

- 1 Tryk på ?/ (Vejledning i kamera/Slet)-knappen i optagetilstand.
- 2 Vælg det ønskede optagetip og tryk derefter på ● på kontrolhjulet.

Optagetippet vises.

- Du kan rulle på skærmen med ▲/▼ og ændre optagetips med ◀/▶.

ADVARSEL

Apparatet må ikke udsættes for regn eller fugt af hensyn til risiko for brand eller elektrisk stød.

VIGTIGE SIKKERHEDSINSTRUKTIONER

-GEM DISSE INSTRUKTIONER

FARE

LÆS OMHYGGELIGT DISSE INSTRUKTIONER FOR AT REDUCERE RISIKOEN FOR BRAND ELLER ELEKTRISK STØD

FORSIGTIG

| Batteri

Hvis batteriet håndteres forkert, kan det eksplodere og forårsage brand eller endog kemiske forbrændinger. Bemærk følgende advarsler.

- Skil ikke enheden ad.
- Knus ikke batteriet, og udsæt det ikke for stød eller belastning såsom at hamre på det, tabe det eller træde på det.
- Kortslut det ikke, og lad ikke metalgenstande komme i kontakt med batteriterminalerne.
- Udsæt det ikke for høje temperaturer over 60 °C, f.eks. direkte sollys eller i en bil, der er parkeret i solen.
- Brænd ikke batteriet, og udsæt det ikke for ild.
- Undgå at håndtere beskadigede eller lækkelige Lithium-Ion-batterier.
- Sørg at oplade batteriet ved hjælp af en ægte Sony batterioplader eller en enhed, som kan oplade batteriet.
- Opbevar batteriet uden for små børns rækkevidde.
- Hold batteriet tørt.
- Udskift kun batteriet med et batteri af samme type eller en tilsvarende type, som anbefales af Sony.
- Bortskaf brugte batterier omgående som beskrevet i vejledningen.

| Lysnetadapter

Brug en stikkontakt i nærheden når du bruger lysnetadapteren. Afbryd straks lysnetadapteren fra stikkontakten, hvis der opstår funktionsfejl under brug af apparatet.

DK

| Bemærk!

Genstart programmet, eller afbryd forbindelsen, og tilslut kommunikationskablet igen (USB osv.), hvis statisk elektricitet eller elektromagnetisk interferens bevirker, at dataoverførslen afbrydes midtvejs (fejl).

Dette produkt er blevet testet og fundet i overensstemmelse med de grænser, som er afstukket i EMC-regulativet for anvendelse af kabler, som er kortere end 3 meter.

De elektromagnetiske felter ved de specifikke frekvenser kan påvirke apparatets lyd og billede.

Til kunder i Europa

| Bemærkning til kunder i lande, hvor EU-direktiverne gælder

Producent: Sony Corporation, 1-7-1 Konan Minato-ku Tokyo, 108-0075 Japan
Overensstemmelse med EU lovgivning: Sony Belgium, bijkantoor van Sony Europe Limited, Da Vincilaan 7-D1, 1935 Zaventem, Belgien



Undertegnede Sony Corporation erklærer herved, at dette apparat overholder de væsentlige krav og øvrige relevante krav i direktiv 1999/5/EF. For yderligere information gå ind på følgende hjemmeside:

<http://www.compliance.sony.de/>

I Bortskaffelse af udtjente batterier samt elektriske og elektroniske produkter (gælder for den Europæiske Union og andre europæiske lande med separate indsamlingssystemer)



Dette symbol på produktet, batteriet eller emballagen betyder, at produktet og batteriet ikke må bortskaffes som husholdningsaffald. På visse batterier kan dette symbol anvendes i kombination med et kemisk symbol. Det kemiske symbol for kviksølv (Hg) eller bly (Pb) er anført hvis batteriet indeholder mere end 0,0005% kviksølv eller 0,004% bly.

Ved at sikre at disse produkter og batterier bortskaffes korrekt, tilsikres det, at de mulige negative konsekvenser for sundhed og miljø, som kunne opstå ved en forkert affaldshåndtering, forebygges. Materiale genindvindingen bidrager ligeledes til at beskytte naturens ressourcer.

Hvis et produkt kræver vedvarende elektricitetsforsyning af hensyn til sikkerheden samt ydeevnen eller data integritet, må batteriet kun fjernes af dertil uddannet personale.

For at sikre en korrekt håndtering af batteriet og det elektriske og elektroniske udstyr, bør de udtjente produkter kun afleveres på dertil indrettede indsamlingspladser beregnet til affaldshåndtering af batterier og elektriske og elektroniske produkter.

Med hensyn til øvrige batterier, se venligst afsnittet der omhandler sikker fjernelse af batterier. Batteriet skal derefter afleveres på et indsamlingssted beregnet til affaldshåndtering og genindvinding af batterier.

Yderligere information om genindvinding af dette produkt eller batteri kan fås ved at kontakte den kommunale genbrugsstation eller den butik, hvor produktet eller batteriet blev købt.

Kontrol af de medfølgende dele

Tallet i parentes angiver antallet.

- Kamera (1)
- Genopladeligt batteri NP-BX1 (1)
- Mikro-USB-kabel (1)
- Lysnetadapter (1)
- Netledning (følger med i visse lande/regioner) (1)
- Håndledsrem (1)
- Betjeningsvejledning (denne vejledning) (1)
- Wi-Fi Connection/One-touch (NFC) Guide (1)

Denne vejledning forklarer de funktioner, som kræver en Wi-Fi-tilslutning.

For yderligere detaljer om Wi-Fi-funktioner/One-touch (NFC)-funktioner skal du se "Wi-Fi Connection/One-touch (NFC) Guide" (medfølger) eller "Hjælp Vejledning" (side 2).

Om sprogindstilling

Ændr om nødvendigt skærmsproget inden brug af kameraet.(side 18)

Om illustrationer

Illustrationer anvendt i denne vejledning er af DSC-HX90V, medmindre der er nævnt andet.

Identificering af dele

DSC-HX90V/HX90/HX80

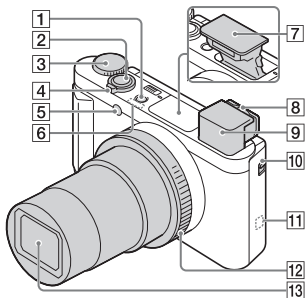

- 1** ON/OFF (Strøm)-knap
- 2** Udløserknap
- 3** Tilstandsknap
 - i** (Intelligent auto)/
 - i+** (Bedste auto)/
 - P** (Auto programmeret)/
 - A** (Blændeprioritet)/
 - S** (Lukkerhast.prior.)/
 - M** (Manuel eksp.)/
 - MR** (Hukom.genkald.)/
 - Film** (Film); **i** (iPanorering)/
 - SCN** (Valg af motiv)
- 4** Til optagelse: W/T (zoom)-knap
Ved visning: **□** (Indeks)-knap/
Afspilningszoomknap
- 5** Selvudløserlampe/AF-lampe
- 6** GPS-modtager (indbygget, kun DSC-HX90V)
- 7** Blitz
 - Dæk ikke for blitzen med din finger.

- Når blitzen anvendes, skydes **⚡** (pop-op-blitz)-kontakten til siden. Hvis blitzen ikke anvendes, skal du trykke den ned manuelt.

8 Dioptri-justeringsknap

9 Søger

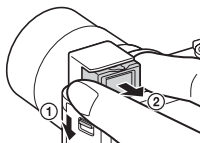

- Når søgeren anvendes, skydes pop-op-kontakten for søgeren (1) ned, hvorefter øjestykket trækkes ud fra søgeren, indtil det klikker (2).
- Når du kigger ind i søgeren, aktiveres søgertilstanden, og når du fjerner ansigtet fra søgeren, vender visningstilstanden tilbage til skærmtilstanden.

10 Pop-op-kontakt for søger

11 **N** (N-mærke)

- Berør mærket når du tilslutter kameraet til en smartphone, der er udstyret med NFC-funktionen.
- NFC (Near Field Communication) er en international standard for trådløs kommunikationsteknologi over kort afstand.

12 Kontrolring (kun DSC-HX90V/HX90)

13 Objektiv

DK

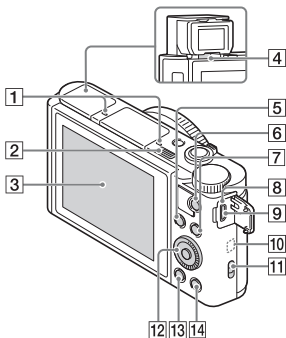

1 Mikrofon

2 ⚡ (Pop op-blitz)-kontakt

3 Skærm

- Du kan justere skærmen til en vinkel, som gør det nemt at se, og optage et billede fra en lav vinkel eller optage et selvportræt, mens du kigger på skærmen.

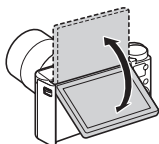

4 Øjesensor

5 Til optagelse:

Fn (Funktion)-knap

Ved visning:  (Send til smartphone)-knap

6 MOVIE (Film)-knap

7 MENU-knap

8 Opladningslampe

9 Multi/Mikro-USB-terminal

- Understøtter mikro-USB-kompatibel enhed.

10 Wi-Fi-antenne (indbygget)

11 Krog til rem

12 Kontrolhjul

13  (Afspilning)-knap

14  (Vejledning i kamera/Slet)-knap

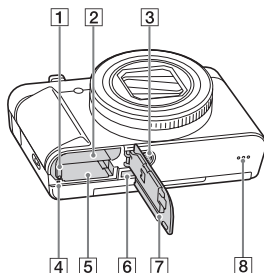

1 Låsemekanisme til batteri

2 Åbning til batteriindsættelse

3 Stativgevindhul

- Anvend et stativ med en skrue, der er mindre end 5,5 mm lang. Ellers kan du ikke fastgøre kameraet ordentligt, og der kan opstå skade på kameraet.

4 Aktivitetslampe

5 Hukommelseskortåbning

6 HDMI-mikroستيك

7 Batteri-/hukommelseskortdæksel

8 Højttaler

DSC-WX500

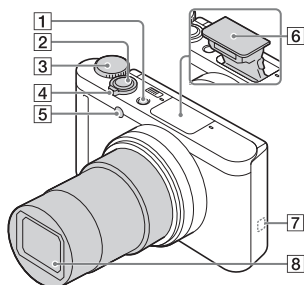

- 1 ON/OFF (Strøm)-knap
- 2 Udløserknap
- 3 Tilstandsknap
i (Intelligent auto)/
i+ (Bedste auto)/
P (Auto programmeret)/
A (Blændeprioritet)/
S (Lukkerhast.prior.)/
M (Manuel eksp.)/
MR (Hukom.genkald.)/
i (Film); i (iPanorering)/
SCN (Valg af motiv)
- 4 Til optagelse: W/T (zoom)-knap
Ved visning: i (Indeks)-knap/
Afspilningszoomknap
- 5 Selvudløserlampe/AF-lampe
- 6 Blitz
 - Dæk ikke for blitzen med din finger.
 - Når blitzen anvendes, skydes ⚡ (pop-op-blitz)-kontakten til siden. Hvis blitzen ikke anvendes, skal du trykke den ned manuelt.

7 N (N-mærke)

- Berør mærket når du tilslutter kameraet til en smartphone, der er udstyret med NFC-funktionen.
- NFC (Near Field Communication) er en international standard for trådløs kommunikationsteknologi over kort afstand.

8 Objektiv

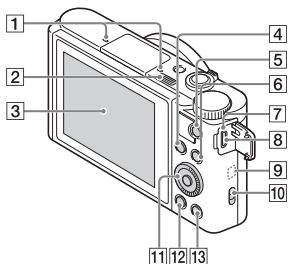

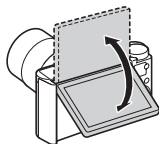

- 1 Mikrofon
- 2 ⚡ (Pop op-blitz)-kontakt
- 3 Skærm

- Du kan justere skærmen til en vinkel, som gør det nemt at se, og optage et billede fra en lav vinkel eller optage et selvportræt, mens du kigger på skærmen.



DK

- 4** Til optagelse:
Fn (Funktion)-knap
Ved visning:  (Send til smartphone)-knap
- 5** MOVIE (Film)-knap
- 6** MENU-knap
- 7** Opladningslampe
- 8** Multi/Mikro-USB-terminal
 - Understøtter mikro-USB-kompatibel enhed.
- 9** Wi-Fi-antenne (indbygget)
- 10** Krog til rem
- 11** Kontrolhjul
- 12**  (Afspilning)-knap
- 13**  (Vejledning i kamera/Slet)-knap

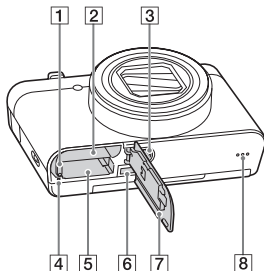

- 1** Låsemekanisme til batteri
- 2** Åbning til batteriindsættelse
- 3** Stativgevindhul
 - Anvend et stativ med en skrue, der er mindre end 5,5 mm lang. Ellers kan du ikke fastgøre kameraet ordentligt, og der kan opstå skade på kameraet.
- 4** Aktivitetslampe
- 5** Hukommelseskortåbning
- 6** HDMI-mikrostick
- 7** Batteri-/hukommelseskortdæksel
- 8** Højttaler

Indsætning af batteriet

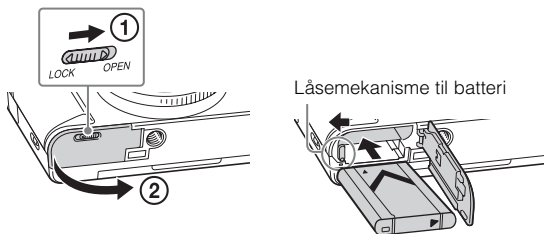

1 Åbn dækslet.

2 Indsæt batteriet.

- Mens du trykker på låsemekanismen til batteriet, skal du indsætte batteriet som vist på illustrationen. Sørg for at låsemekanismen til batteriet låser efter indsætningen.
- Det kan beskadige kameraet, hvis dækslet lukkes, uden at batteriet er sat korrekt i.

Opladning af batteriet

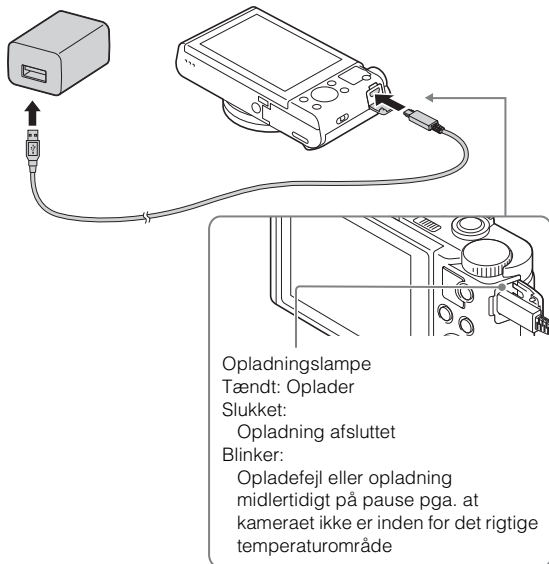

1 Tilslut kameraet til lysnetadapteren (medfølger) vha. mikro-USB-kablet (medfølger).

2 Tilslut lysnetadapteren til stikkontakten.

Opladningslampen lyser orange, og opladningen begynder.

- Sluk for kameraet under opladning af batteriet.
- Du kan foretage opladning af batteriet, selvom det er delvist opladt.
- Når opladelampen blinker, og opladningen ikke er færdig, skal du fjerne og genindsætte batteriet.
- I visse lande/regioner skal du tilslutte netledningen til lysnetadapteren og tilslutte lysnetadapteren til stikkontakten.

Bemærkninger

- Hvis opladelampen på kameraet blinker, når lysnetadapteren er tilsluttet til stikkontakten, angiver dette, at opladningen er midlertidigt afbrudt, da temperaturen er uden for det anbefalede område. Når temperaturen igen kommer inden for det passende temperaturområde, begynder opladningen igen. Det anbefales at oplade batteriet i en omgivelsestemperatur på mellem 10 °C og 30 °C.
- Batteriet oplades muligvis ikke ordentligt, hvis batteriets terminaldel er beskidt. I dette tilfælde skal du forsigtigt tørre eventuelt støv af med en blød klud eller en vatpind for at rengøre batteriets terminaldel.
- Tilslut lysnetadapteren (medfølger) til den nærmeste stikkontakt. Hvis der opstår funktionsfejl under brug af lysnetadapteren, skal du straks tage stikket ud af stikkontakten for at afbryde forbindelsen til strømkilden.
- Når opladningen er afsluttet, skal lysnetadapteren afbrydes fra stikkontakten.
- Sørg for kun at bruge originale batterier, mikro-USB-kabel (medfølger) og lysnetadapter (medfølger) fra Sony.

■ Opladningstid (Fuld opladning)

Opladningstiden er ca. 230 min. ved brug af lysnetadapteren (medfølger). Opladelampen lyser, og slukker derefter straks, når batteriet er helt opladet.

Bemærkninger

- Opladningstiden ovenfor gælder for opladning af et fuldt afladet batteri ved en temperatur på 25 °C. Opladningen kan tage længere tid afhængigt af brugsforholdene og omstændighederne.

■ Opladning via tilslutning til en computer

Batteriet kan oplades ved at tilslutte kameraet til en computer vha. et mikro-USB-kabel. Tilslut kameraet til computeren, mens kameraet er slukket.

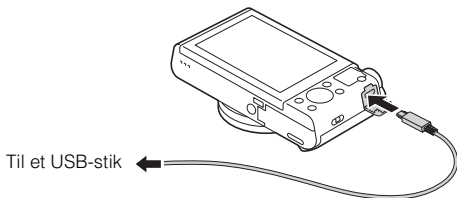

- Hvis du tilslutter kameraet til en computer, mens der er tændt for strømmen på kameraet, strømforsynes kameraet via computeren, dog uden at oplade batteriet, hvilket gør det muligt for dig at importere billeder til en computer uden at skulle bekymre dig for, om batteriet løber tør for strøm.

Bemærkninger

- Hvis kameraet er tilsluttet til en bærbar computer, som ikke er tilsluttet til en strømkilde, aftager batteriniveauet på den bærbare computer. Oplad ikke i længere tid ad gangen.
- Du skal ikke tænde/slukke eller genstarte computeren, eller starte computeren fra dvaletilstand, når der er oprettet en USB-forbindelse mellem computeren og kameraet. Dette kan forårsage funktionsfejl i kameraet. Inden du tænder/slukker eller genstarter computeren, eller starter den fra dvaletilstand, skal kameraet afbrydes fra computeren.
- Der gives ingen garanti for opladning med en specialbygget eller modificeret computer.

■ Batteriets levetid og antallet af billeder der kan optages og afspilles

DSC-HX90V/HX90/HX80:

		Batteriets levetid	Antal billeder
Optagelse (stillbilleder)	Skærm	—	Ca. 390 billeder
	Søger	—	Ca. 360 billeder
Typisk filmoptagelse	Skærm	Ca. 70 min.	—
	Søger	Ca. 75 min.	—
Kontinuerlig filmoptagelse	Skærm	Ca. 105 min.	—
	Søger	Ca. 115 min.	—
Visning (stillbilleder)		Ca. 290 min.	Ca. 5800 billeder

DSC-WX500:

		Batteriets levetid	Antal billeder
Optagelse (stillbilleder)		—	Ca. 400 billeder
Typisk filmoptagelse		Ca. 75 min.	—
Kontinuerlig filmoptagelse		Ca. 110 min.	—
Visning (stillbilleder)		Ca. 330 min.	Ca. 6600 billeder

Bemærkninger

- Antallet af billeder ovenfor gælder, når batteriet er fuldt opladt. Antallet af billeder aftager muligvis afhængigt af brugsforholdene.
- Det antal billeder, som kan optages, gælder for optagelse under følgende forhold:
 - Brug af Sony Memory Stick PRO Duo™ (Mark2) (sælges separat)
 - Batteriet anvendes ved en omgivende temperatur på 25 °C.
 - [GPS til/fra] er indstillet til [Fra] (kun DSC-HX90V)
 - [Visningskvalitet] er indstillet til [Standard]
- Antallet under "Optagelse (stillbilleder)" er baseret på CIPA-standarden og gælder for optagelse under følgende forhold:
(CIPA: Camera & Imaging Products Association)
 - DISP er indstillet til [Vis alle oplysn.].
 - Optager én gang hvert 30 sekund.
 - Zoom skifter mellem fuld W og T.
 - Blitzen udløses én gang hver anden gang.
 - Strømmen tænder og slukker én gang hver tiende gang.

DK

- Antallet af minutter til filmoptagelse er baseret på CIPA-standarden og gælder for optagelse under følgende forhold:
 - [] Optageindstilling: 60i 17M(FH)/50i 17M(FH)
 - Typisk filmoptagelse: Batterilevetid baseret på gentaget start/stop af optagelse, zoomning, tænding/slukning osv.
 - Kontinuerlig filmoptagelse: Batterilevetid er baseret på uafbrudt optagelse, indtil grænsen (29 minutter) er nået, og derefter efterfulgt af tryk på MOVIE-knappen igen. Andre funktioner, som f.eks. zoomning, betjenes ikke.

Indsættelse af et hukommelseskort (sælges separat)

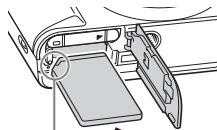
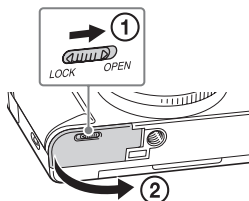

Sørg for at det afskårne hjørne vender rigtigt.

1 Åbn dækslet.

2 Indsæt hukommelseskortet.

- Indsæt hukommelseskortet med det afskårne hjørne vendt som vist på illustrationen, indtil det klikker på plads.

3 Luk dækslet.

■ Anvendelige hukommelseskort

Hukommelseskort	Til stillbilleder	Til film		
		MP4	AVCHD	XAVC S
Memory Stick PRO Duo	✓	✓	✓ (kun Mark2)	—
Memory Stick PRO-HG Duo™	✓	✓	✓	—
Memory Stick Micro™ (M2)	✓	✓	✓ (kun Mark2)	—
SD-hukommelseskort	✓	✓*1	✓*1	—
SDHC-hukommelseskort				
SDXC-hukommelseskort	✓	✓*1	✓*1	✓*2
microSD-hukommelseskort	✓	✓*1	✓*1	—
microSDHC-hukommelseskort				
microSDXC-hukommelseskort	✓	✓*1	✓*1	✓*2

*1 SD-hastighedsklasse 4: **CLASS 4** eller hurtigere, eller UHS-hastighedsklasse 1: **U1** eller hurtigere

*2 Hukommelseskort som opfylder alle de følgende forhold:

- Kapacitet på 64 GB eller mere
 - SD-hastighedsklasse 10: **CLASS 10**, eller UHS-hastighedsklasse 1: **U1** eller hurtigere
- Se siderne 32 til 33 angående detaljer om antallet af optagbare stillbilleder og længden på film som kan optages. Se tabellerne for at vælge et hukommelseskort med den ønskede kapacitet.

Bemærkninger

- Det garanteres ikke, at alle hukommelseskort fungerer korrekt. Konsulter producenterne af produkterne vedrørende hukommelseskort fra andre producenter end Sony.
- Når du anvender Memory Stick Micro- eller microSD-hukommelseskort med dette kamera, skal du sørge for at bruge dem med den passende adapter.

DK

■ Sådan tages hukommelseskortet/batteriet ud

Hukommelseskort: Tryk én gang ind på hukommelseskortet for at få det skubbet ud.

Batteri: Skub låsemekanismen til batteri. Pas på ikke at tabe batteriet.

Bemærkninger

- Fjern aldrig hukommelseskortet/batteriet, når aktivitetslampen (side 8, 10) er tændt. Dette kan muligvis beskadige dataene i hukommelseskortet.

Indstilling af sproget og uret

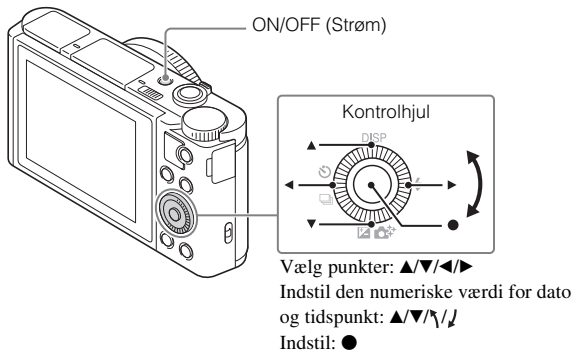

1 Tryk på ON/OFF (Strøm)-knappen.

Indstillingsskærmen for sprog vises, når du tænder for kameraet første gang.

- Det kan tage tid, før kameraet tændes og betjening er mulig.

2 Vælg et ønsket sprog og tryk derefter på ● på kontrolhjulet.

Indstillingsskærmen for dato og tid vises.

- 3 Kontroller, at der er valgt [Angiv] på skærmen, og tryk derefter på ●.
- 4 Vælg en ønsket geografisk placering ved at følge instruktionerne på skærmen, og tryk derefter på ●.
- 5 Indstil [Sommertid], [Dato/tid] og [Datoformat], og tryk derefter på ●.
 - Ved indstilling af [Dato/tid] er midnat 12:00 AM og middag er 12:00 PM.
- 6 Kontroller, at der er valgt [Angiv], og tryk derefter på ●.

Optagelse af stillbilleder/film

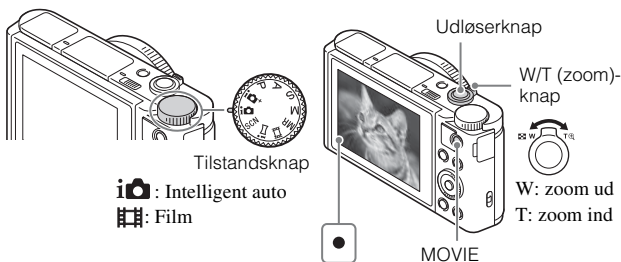

DK

Optagelse af stillbilleder

- 1 Tryk udløserknappen halvvejs ned for at fokusere.
Når billedet er fokuseret, lyder der et bip, og ●-indikatoren lyser.
- 2 Tryk udløserknappen helt ned for at optage et billede.

Optagelse af film

- 1 Tryk på MOVIE (Film)-knappen for at starte optagelsen.
 - Brug W/T (zoom)-knappen til at ændre zoomskalaen.
 - 2 Tryk på MOVIE-knappen igen for at stoppe optagelsen.
-

Bemærkninger

- Ved anvendelse af zoomfunktionen under optagelse af en film optages lyden af betjeningen af kameraet med. Der er især tendens til at lyd fra kameraet optages med, når [Zoomhastighed] er indstillet til [Hurtig], og når [Zoomfunk. på ring] er indstillet til [Hurtig]. Lyden af betjeningen af MOVIE-knappen kan muligvis også blive optaget med, når filmoptagelsen afsluttes.
- Det panoramiske optageområde kan blive reduceret afhængigt af motivet, eller den måde det optages på. Derfor kan det optagede billede muligvis blive mindre end 360 grader, selv når panoramaoptagelse er indstillet til [360°].
- Det er muligt at foretage kontinuerlig filmoptagelse i ca. 29 minutter ad gangen med kameraets standardindstillinger, og når omgivelsestemperaturen er ca. 25 °C. Når filmoptagelsen er afsluttet, kan du begynde at optage igen ved at trykke på MOVIE-knappen igen. Optagelsen stopper muligvis for at beskytte kameraet afhængigt af den omgivende temperatur.

Visning af billeder

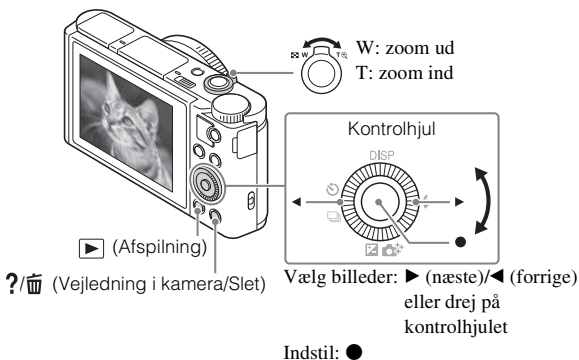

1 Tryk på ▶ (Afspilning)-knappen.

■ For at vælge næste/forrige billede

Vælg et billede ved at trykke på ▶ (næste)/◀ (forrige) på kontrolhjulet eller ved at dreje på kontrolhjulet. Tryk på ● midt på kontrolhjulet for at se film.

DK

■ For at slette et billede

- 1 Tryk på ?/🗑️ (Vejledning i kamera/Slet)-knappen.
- 2 Vælg [Slet] med ▲ på kontrolhjulet og tryk derefter på ●.

■ For at vende tilbage til optagelse af billeder

Tryk udløserknappen halvvejs ned.

Introduktion af andre funktioner

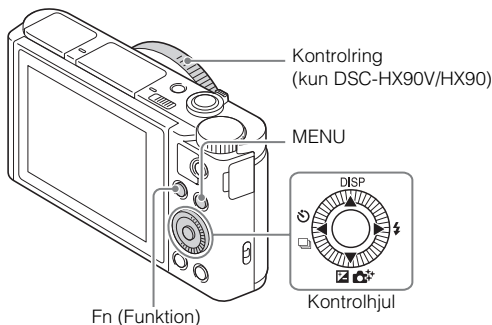

■ Kontrolhjul

DISP (Vis indhold): Giver dig mulighed for at ændre skærmvisningen.

☺ / 📷 (Fremf.metode): Giver dig mulighed for at skifte mellem optagemetoder som f.eks. enkeltoptagelse, kontinuerlig optagelse eller bracketoptagelse.

📷/⚡ (Ekspon.komp./Fotokreativitet): Giver dig mulighed for at justere billedlysstyrken./Giver dig mulighed for at betjene kameraet intuitivt og nemt optage kreative billeder.

⚡ (Blitztilstand): Giver dig mulighed for at vælge en blitztilstand for stillbilleder.

■ Fn (Funktion)-knap

Giver dig mulighed for at registrere 12 funktioner og genkalde disse funktioner under optagelse.







- ① Tryk på Fn (Funktion)-knappen.
- ② Vælg den ønskede funktion ved at trykke på ▲/▼/◀/▶ på kontrolhjulet.
- ③ Vælg indstillingsværdien ved at dreje på kontrolhjulet eller kontrolringen.

■ Kontrolring (kun DSC-HX90V/HX90)





Dine favoritfunktioner kan tildeles til kontrolringen. Under optagelse kan fastsatte indstillinger ændres ved blot at dreje på kontrolringen.

■ Menupunkter

📷 (Kameraindst.)



 Billedformat	Vælger størrelsen på stillbilleder.
 Format	Vælger bredde-højde-forholdet for stillbilleder.
 Kvalitet	Indstiller billedkvaliteten for stillbilleder.
Panorering: Str.	Vælger størrelsen på panoramabilleder.
Panorering: Retning	Indstiller optageretningen for panoramabilleder.
 Filformat	Vælger filformatet for film.
 Optageindstilling	Vælger størrelsen på det optagede filbillede.
Fremf.metode	Indstiller drevtilstanden som f.eks. til kontinuerlig optagelse.
Bracketindstillinger (kun DSC-HX90V/ HX90/HX80)	Indstiller selvudløseroptagelse i brackettilstand, optagerækkefølge for eksponeringsbracketing, og hvidbalancebracketing.
Blitztilstand	Indstiller blitzindstillingerne.
Blitzkompens. (kun DSC-HX90V/ HX90/HX80)	Justerer intensiteten af blitzudladningen.
Røddjereduktion	Reducerer problemet med røde øjne ved brug af blitz.
Fokustilstand (kun DSC-HX90V/ HX90)	Vælger fokuseringsmetoden.
Fokusområde	Vælger fokusområdet.
 AF-lampe	Indstiller AF-lampen, der giver lys til en mørk scene, for hjælp til fokusering.
Ekspn.komp.	Kompenserer for lysstyrken på hele billedet.
ISO	Justerer lysfølsomheden.
Lysmålermetode	Vælger metoden til måling af lysstyrke.
Hvidbalance	Justerer farvetoner på et billede.
DRO/Auto HDR (kun DSC-HX90V/ HX90/HX80)	Kompenserer automatisk for lysstyrke og kontrast.

DK

Kreativ indst. (kun DSC-HX90V/ HX90/HX80)	Vælger den ønskede billedbehandling. Du kan også justere kontrast, farvemætning og skarphed.
Billedeffekt	Vælger det ønskede effektfilter for at opnå et mere imponerende og kunstnerisk udtryk.
Zoomfokus (kun DSC-HX90V/ HX90)	Forstørrer billedet inden optagelse, så du kan kontrollere fokuseringen.
 Høj ISO SR (kun DSC-HX90V/ HX90/HX80)	Indstiller støjreduktionsbehandling for optagelser med høj følsomhed.
AF-låsning i midten	Indstiller funktionen til at spore et motiv og fortsætte fokusering, når der trykkes på midterknappen på optageskærmen.
Smil-/Ansigsreg.	Vælges for at registrere ansigter og justere forskellige indstillinger automatisk. Indstiller til automatisk udløsning af lukkeren, når der registreres et smil.
 Blød hud-effekt	Indstiller Blød hud-effekten og effektniveauet.
 Auto. indramning	Analyserer scenen ved optagelse af ansigter, nærbilleder eller motiver sporet med funktionen AF-låsning, og beskærer og gemmer automatisk en ekstra kopi af billedet med en mere imponerende komposition.
Valg af motiv	Vælger forudindstillede indstillinger, der matcher forskellige motivforhold.
Film	Vælger optagetilstanden, så den passer til dit motiv eller effekt.
 SteadyShot	Indstiller SteadyShot til optagelse af film.
 Auto langsom luk.	Indstiller funktionen, som automatisk justerer lukkerhastigheden i henhold til omgivelsernes lysstyrke i filmtilstand.
Mikrofon-ref.niveau	Vælger mikrofonniveauet under filmoptagelse.
Reduktion af vindstøj	Reducerer vindstøj under filmoptagelse.
Liste med optagetip	Viser listen med optagetips.

Hukom.genkald.	Vælger en indstilling, som er registreret på forhånd, når tilstandsknappen er indstillet til MR (Genkald hukommelse).
Hukommelse	Registrerer de ønskede tilstande eller kameraindstillinger.

⚙️ (Brugerdef. indstillinger)

Zebra	Viser striber for at justere lysstyrken.
 MF-hjælp (kun DSC-HX90V/ HX90)	Viser et forstørret billede ved manuel fokusering.
Fokusforstørrelsestid (kun DSC-HX90V/ HX90)	Indstiller længden af den tid, hvor billedet vil blive vist i en forstørret form.
Gitterlinje	Indstiller en gitterlinjevisning for at muliggøre justering til konturerne af en struktur.
 Markørvisning	Indstiller, om markøren skal vises på skærmen eller ej under optagelse af film.
 Markørindstil.	Indstiller den markør, som vises på skærmen under optagelse af film.
Autovisning	Indstiller automatisk visning til at vise det optagede billede efter optagelse.
DISP-knap	Indstiller den type information, som skal vises på skærmen eller i søgeren* vha. tryk på DISP på kontrollhjulet. * Kun DSC-HX90V/HX90/HX80
Maksimumniveau (kun DSC-HX90V/ HX90)	Forstærker omridset på fokuserede afstande med en særlig farve, når der fokuseres manuelt.
Maksimumfarve (kun DSC-HX90V/ HX90)	Indstiller den farve, som anvendes til maksimumsfunktionen.
Vejled. ekspon.indst.	Indstiller den vejledning som vises, når der skiftes eksponeringsindstillinger på optageskærmen.
Zoomhastighed	Indstiller zoomhastigheden, når du betjener zoomknappen.

DK

Zoomindstilling	Indstiller om der skal anvendes Klar billedzoom og Digital zoom under zoomning.
FINDER/MONITOR (kun DSC-HX90V/HX90/HX80)	Indstiller metoden for skift mellem søgeren og skærmen.
Udløs uden kort	Indstiller om lukkeren skal udløses eller ej, når der ikke er isat et hukommelseskort.
Selvportræt-/udløs.	Indstiller, om der skal anvendes en selvudløser med en forsinkelse på 3 sekunder, når skærmen vippes cirka 180 grader opad.
Ansigtsregistrering	Registrerer eller ændrer den person, som skal prioriteres under fokuseringen.
 Skriv dato	Indstiller om der skal optages en optagedato med på stillbilledet.
Funktionsmenuindst.	Brugerdefinerer de funktioner som vises, når der trykkes på Fn (Funktion)-knappen.
Specialtastsindstil.	Tildeler en ønsket funktion til knappen og kontrolringen*. * Kun DSC-HX90V/HX90
Zoomfunkt. på ring (kun DSC-HX90V/HX90)	Indstiller zoomfunktionen for kontrolringen. Når du vælger [Hurtig], flyttes zoompositionen i overensstemmelse med rotationsgraden af kontrolringen. Når du vælger [Trin], kan du flytte zoompositionen til et fast trin på brændvidden.
MOVIE-knap	Indstiller om MOVIE-knappen altid skal aktiveres.

(Trådløs)

Send til smartphone	Overfører billeder til visning på en smartphone.
Send til computer	Sikkerhedskopierer billeder ved at overføre dem til en computer, som er tilsluttet til et netværk.
Vis på tv	Du kan vise billeder på et tv med netværksforbindelse.
Et tryk (NFC)	Tildeler en applikation til One-touch (NFC). Du kan kalde applikationen frem ved optagelse vha. berøring af kameraet med en smartphone med NFC-funktion.

Flytilstand	Du kan indstille denne enhed til ikke at udføre trådløse kommunikationer og GPS-funktioner*. * Kun DSC-HX90V
WPS-tryk	Du kan nemt registrere adgangspunktet til kameraet ved at trykke på WPS-knappen.
Adgangspunktindst.	Du kan registrere dit adgangspunkt manuelt.
Rediger enhedsnavn	Du kan ændre enhedsnavnet under Wi-Fi Direct osv.
Vis MAC-adresse	Viser kameraets MAC-adresse.
Nulstil SSID/kode	Nulstiller SSID'et og adgangskoden for smartphoneforbindelsen.
Nulstil netværksinds.	Nulstiller alle netværksindstillinger.

(Applikation)

Applikationsliste	Viser applikationslisten. Du kan vælge den applikation, som du ønsker at anvende.
Introduktion	Viser instruktioner om brug af applikationen.

(Afspil)

Slet	Sletter et billede.
Visningstilstand	Indstiller den måde billeder, grupperes på ved afspilning.
Billedindeks	Viser flere billeder på samme tid.
Visningsrotation (kun DSC-HX90V/ HX90/HX80)	Indstiller afspilningsretningen for det optagede billede.
Diasshow	Viser et diasshow.
Roter	Roterer billedet.
 Forstør	Forstørrede afspillede billeder.
4K-stillbilledafspil.	Udsender stillbilleder i 4K-opløsning til et HDMI-tilsluttet tv, som understøtter 4K.
Beskyt	Beskytter billederne.

DK

Bevæg.intervaljust.	Justerer intervallet for visning af sporingen af motiver i [Bevæg.billede video], hvor sporingen af motiverne vil blive vist ved afspilning af film.
Angiv udskrivning	Tilføjer et udskriftsbestillingsmærke til et stillbillede.
Skønhedseffekt	Retoucherer en persons ansigt på et stillbillede og gemmer det retoucherede billede som et nyt billede.

(Opsætning)

Skærmlysstyrke	Indstiller lysstyrken på skærmen.
Søgerlysstyrke (kun DSC-HX90V/ HX90/HX80)	Indstiller lysstyrken for den elektriske søger.
Farvetemp. i søger (kun DSC-HX90V/ HX90/HX80)	Indstiller farvetemperaturen for søgeren.
Indst. for lydstyrke	Indstiller lydstyrken for filmafspilning.
Lydsignaler	Indstiller kameraets funktionslyd.
GPS-indstillinger (kun DSC-HX90V)	Indstiller GPS-funktionen.
Overførselsindst.	Indstiller kameraets overførselsfunktion ved brug af et Eye-Fi-kort.
Felt-menu	Indstiller hvorvidt felt-menuen skal vises, hver gang du trykker på MENU-knappen.
Guide tilstandsvælg.	Slår tilstandsvælgvejledningen (forklaring på hver enkelt optagetilstand) til eller fra.
Bekræft slet	Indstiller om Slet eller Annuller er valgt på forhånd eller ej på skærmen for bekræftelse af sletning.
Visningskvalitet	Indstiller visningskvaliteten.
Starttid strømbesp.	Indstiller tidslængden, indtil kameraet automatisk slukker.
Funk. ved lukket VF (kun DSC-HX90V/ HX90/HX80)	Indstiller, om strømmen skal slukkes eller ej, når søgeren lukkes.

PAL/NTSC-vælger (kun for 1080 50i- kompatible modeller)	Ved at ændre enhedens tv-format er det muligt at optage i et andet filmformat.
Demotilstand	Indstiller demonstrationsafspilning af en film til tændt eller slukket.
HDMI-indstillinger	Indstiller HDMI-indstillingerne.
USB-tilslutning	Indstiller USB-forbindelsesmetoden.
USB-LUN-indstilling	Forbedrer kompatibiliteten ved at begrænse USB-tilslutningens funktioner. Indstil til [Flere] under normale forhold og indstil kun til [Enkelt], når der ikke kan oprettes forbindelse mellem kameraet og en computer eller AV-komponent.
USB-strømforsyning	Indstiller om der skal strømforsynes vha. en USB-forbindelse.
 Sprog	Indstiller sproget.
Indst.dato/tid	Indstiller dato, tid og sommertid.
Indstilling af sted	Indstiller anvendelsesstedet.
Formater	Formaterer hukommelseskortet.
Filnummer	Indstiller den metode der anvendes til tildeling af filnumre til stillbilleder og film.
Vælg REC-mappe	Ændrer den valgte mappe til lagring af stillbilleder og film (MP4).
Ny mappe	Opretter en ny mappe til lagring af stillbilleder og film (MP4).
Mappenavn	Indstiller mappeformatet for stillbilleder.
Gendan billed-db.	Gendanner billeddatabasefilen og muliggør optagelse og afspilning.
Vis plads på medie	Viser den resterende optagetid for film og det antal stillbilleder der kan optages på hukommelseskortet.
Version	Viser kameraets softwareversion.
Nulstil indstilling	Stiller indstillinger tilbage til deres standarder.

DK

Funktioner i PlayMemories Home™

Softwaren PlayMemories Home gør det muligt for dig at importere stillbilleder og film til din computer og anvende dem. PlayMemories Home er nødvendig for at kunne importere XAVC S-film og AVCHD-film til din computer.



Importere billeder fra
dit kamera



Afspille af
importerede billeder



De følgende funktioner er også til rådighed
på Windows:



Visning af
billeder på en
kalender



Oprettelse
af filmdiske



Overførsel af
billeder til
netværkstjenester

Dele billeder på
PlayMemories Online™



Bemærkninger

- Der kræves en internetforbindelse for at installere PlayMemories Home.
- Der kræves en internetforbindelse for at kunne anvende PlayMemories Online eller andre netværkstjenester. PlayMemories Online eller andre netværkstjenester er muligvis ikke til rådighed i visse lande eller regioner.
- Brug den følgende URL for Mac-applikationer:
<http://www.sony.co.jp/imsoft/Mac/>
- Hvis softwaren PMB (Picture Motion Browser), som følger med modeller fra før 2011, allerede er blevet installeret på din computer, vil PlayMemories Home overskrive den under installationen. Brug PlayMemories Home, softwaren som efterfølger PMB.

Systemkrav

Du kan finde systemkravene for softwaren på den følgende URL:
<http://www.sony.net/pcenv/>



Installation af PlayMemories Home på en computer

- 1 Brug internetbrowseren på din computer til at besøge den følgende URL, og installer derefter PlayMemories Home.

<http://www.sony.net/pm/>

- For detaljer om PlayMemories Home skal du se den følgende PlayMemories Home-supportside (kun engelsk):
<http://www.sony.co.jp/pmh-se/>
- Når installationen er fuldført, starter PlayMemories Home.

- 2 Tilslut kameraet til din computer vha. mikro-USB-kablet (medfølger).

- Der installeres muligvis nye funktioner i PlayMemories Home. Tilslut kameraet til din computer, selv hvis PlayMemories Home allerede er installeret på din computer.

DK

Bemærkninger

- Afbryd ikke mikro-USB-kablet (medfølger) fra kameraet mens du betjener skærmen, eller læser/skriver-skærmen vises. Det kan muligvis beskadige dataene.
- For at afbryde kameraet fra computeren skal du klikke på  i proceslinjen, og derefter klikke på [Eject DSC-HX90V], [Eject DSC-HX90], [Eject DSC-HX80] eller [Eject DSC-WX500].

Tilføjelse af funktioner til kameraet

Du kan tilføje de ønskede funktioner til dit kamera ved at tilslutte til websiden for download af applikationer  (PlayMemories Camera Apps™) via internettet.

<http://www.sony.net/pmca/>

- Efter installation af en applikation kan du kalde applikationen frem ved at berøre N-mærket på kameraet med en Android-smartphone med NFC-funktion vha. [Et tryk (NFC)]-funktionen.

Antal stillbilleder og optagetid for film

Antallet af stillbilleder og optagetiden kan muligvis variere afhængigt af optageforholdene og hukommelseskortet.

■ Stillbilleder

 **Billedformat]: L: 18M**

Når  **Format] er indstillet til [4:3]***

		Kapacitet
		2 GB
Kvalitet		
Standard		400 billeder
Fin		280 billeder

* Når  **Format] er indstillet til noget andet end [4:3], kan du optage flere billeder end vist ovenfor.**

Film

Tabellen nedenfor viser det omtrentlige antal optagetider ved brug af et hukommelseskort, som er formateret med dette kamera.

(h (time), m (minut))

Optageindstilling \ Kapacitet	2 GB	64 GB
60p 50M/50p 50M	—	2 h 35 m
30p 50M/25p 50M	—	2 h 35 m
24p 50M*	—	2 h 35 m
60i 24M(FX)/50i 24M(FX)	9 m	6 h
60i 17M(FH)/50i 17M(FH)	10 m	8 h 15 m
60p 28M(PS)/50p 28M(PS)	8 m	5 h 5 m
24p 24M(FX)/25p 24M(FX)	9 m	6 h
24p 17M(FH)/25p 17M(FH)	10 m	8 h 15 m
1920×1080 60p 28M/ 1920×1080 50p 28M	8 m	5 h 20 m
1920×1080 30p 16M/ 1920×1080 25p 16M	10 m	8 h 25 m
1280×720 30p 6M/ 1280×720 25p 6M	30 m	22 h

* Kun for 1080 60i-kompatible modeller

- Kontinuerlig optagelse kan foretages i ca. 29 minutter (en produktspecificeret begrænsning). Den maksimale kontinuerlige optagetid for en film i MP4 (28M)-format er ca. 20 minutter (begrænset af en 4 GB filstørrelsesrestriktion).
- Optagetiden for film varierer, da kameraet er udstyret med VBR (Variable Bit-Rate), som automatisk justerer billedkvaliteten afhængigt af optagescenen. Når du optager et motiv i hurtig bevægelse, er motivet mere tydeligt, men optagetiden er kortere, da der behøves mere hukommelse til optagelsen. Optagetiden varierer også afhængigt af optageforholdene, motivet og indstillingerne for billedkvalitet/-format.

DK

Bemærkninger om brug af kameraet

Indbyggede funktioner i kameraet

- Denne vejledning beskriver alle funktionerne for enheder, som er kompatible/ inkompatible med GPS-funktion, 1080 60i-kompatible enheder og 1080 50i-kompatible enheder.
 - Se modelnavnet på dit kamera for at afgøre om kameraet understøtter GPS-funktionen.
 - GPS-kompatibel: DSC-HX90V
 - GPS-inkompatibel: DSC-HX90, DSC-HX80, DSC-WX500
 - For at finde ud af om dit kamera er en 1080 60i-kompatibel enhed eller en 1080 50i-kompatibel enhed skal du se efter følgende mærker i bunden af kameraet.
 - 1080 60i-kompatibel enhed: 60i
 - 1080 50i-kompatibel enhed: 50i
- Dette kamera er kompatibelt med film i 1080 60p eller 50p-format. Dette kamera optager vha. en progressiv metode i modsætning til standardoptagetilstandene indtil nu, som optager vha. en interlaced metode. Dette forhøjer opløsningen og giver et mere jævnt og mere realistisk billede. Film optaget i formatet 1080 60p/1080 50p kan kun afspilles på enheder, som understøtter 1080 60p/1080 50p.
- Om bord på et fly skal [Flytilstand] indstilles til [Til].

Om GPS-kompatible enheder (kun DSC-HX90V)

- Brug GPS i henhold til bestemmelserne i de lande og regioner, hvori du anvender funktionen.
- Hvis du ikke optager stedinformationen, skal du indstille [GPS til/fra] til [Fra].

Om brug og vedligeholdelse

Produktet må ikke udsættes for hårdhændet behandling, skilles ad, ændres, udsættes for stød eller tryk som f.eks. ved at der slås på det, det tabes, eller der trædes på det. Vær især forsigtig med objektivet.

Bemærkninger om optagelse/afspilning

- Inden du begynder at optage, skal du foretage en prøveoptagelse for at sikre dig, at kameraet fungerer korrekt.
- Kameraet er hverken støvtæt, stænktæt eller vandtæt.
- Peg ikke kameraet mod solen eller andet kraftigt lys. Det kan muligvis medføre en funktionsfejl i kameraet.
- Hvis der opstår fugtdannelse, skal den fjernes, før kameraet bruges.
- Du må ikke ryste kameraet eller slå på det. Det kan muligvis medføre en funktionsfejl, og du vil muligvis ikke kunne optage billeder. Endvidere kan optagemediet muligvis blive ustabil, eller billeddataene kan muligvis blive ødelagt.

Undlad at bruge/opbevare kameraet på følgende steder

- På meget varme, kolde eller fugtige steder
På steder som f.eks. i en bil, der er parkeret direkte i solen, kan kameraet blive deformeret, og det kan medføre funktionsfejl.
- Opbevaring i direkte sollys eller i nærheden af et varmeapparat
Kameraet kan blive misfarvet eller deformeret, og det kan medføre funktionsfejl.
- På steder, hvor der kan opstå rystende vibrationer
- I nærheden af et sted der udsender stærke radiobølger, afgiver stråling eller som er et stærkt magnetisk sted. Ellers kan det medføre at kameraet ikke kan optage eller afspille billeder korrekt.
- I sandede eller støvede omgivelser
Pas på, at der ikke kommer sand eller støv ind i kameraet. Det kan medføre funktionsfejl i kameraet, og i nogle tilfælde kan denne funktionsfejl ikke udbedres.

Om transport

- Undlad at sidde i en stol eller andre steder med kameraet i baglommen, da dette kan medføre funktionsfejl eller beskadige kameraet.

ZEISS-objektiv

Kameraet er udstyret med et ZEISS-objektiv, der er i stand til at gengive skarpe billeder med fortræffelig kontrast. Objektivet til dette kamera er produceret under et kvalitetssikringssystem, som er certificeret af ZEISS i overensstemmelse med kvalitetsstandarderne for ZEISS i Tyskland.

Bemærkninger om skærmen, den elektriske søger (kun DSC-HX90V/HX90/HX80) og objektivet

- Skærmen og den elektriske søger er fremstillet med ekstremt præcis højteknologi, og mere end 99,99% af alle pixel fungerer. Der kan dog forekomme ganske små sorte og/eller lyse prikker (hvide, røde, blå eller grønne) på skærmen og den elektriske søger. Disse prikker er et resultat af den normale produktionsproces, og påvirker ikke optagelsen.
- Hold ikke kameraet i skærmen eller søgeren.
- Pas på at dine fingre eller andre genstande ikke kommer i klemme i objektivet, når det anvendes.
- Pas på din finger ikke er i vejen, når du trykker søgeren ned.
- Skub ikke søgeren ned ved hjælp af kraft, når øjestykket er trukket ud.
- Hvis der sætter sig vand, støv eller sand på søgerenheden, kan det muligvis medføre en funktionsfejl.

DK

Bemærkninger om optagelse med søgeren (kun DSC-HX90V/HX90/HX80)

Dette kamera er udstyret med en organisk elektroluminescent søger med høj opløsning og høj kontrast. Kameraet er designet til at have en søger, som er nem at se gennem, ved at afbalancere forskellige elementer på passende vis.

- Billedet kan være lettere forvrænget nær hjørnerne i søgeren. Dette er ikke en funktionsfejl. Når du ønsker at kontrollere alle detaljer i hele kompositionen, kan du også anvende skærmen.
- Hvis du panorerer kameraet, mens du kigger ind i søgeren, eller bevæger øjnene rundt, kan billedet i søgeren blive forringet, eller billedets farve kan muligvis ændres. Dette er en egenskab ved objektivet eller visningsenheden, og er ikke en funktionsfejl. Når du optager et billede, anbefaler vi, at du kigger i midterområdet af søgeren.

Bemærkninger om blitzen

- Du må ikke bære kameraet i blitzenheden eller behandle det hårdhændet.
- Hvis der kommer vand, støv eller sand ind i den åbne blitzenhed, kan det muligvis medføre en funktionsfejl.
- Pas på din finger ikke er i vejen, når du trykker blitzen ned.

Tilbehør fra Sony

Brug kun originalt tilbehør af mærket Sony, ellers kan det muligvis medføre en funktionsfejl. Tilbehør af mærket Sony forhandles muligvis ikke i visse lande eller regioner.

Om kameraets temperatur

Kameraet og batteriet kan blive varmt under fortsat brug, men det er ikke en funktionsfejl.

Om beskyttelse mod overophedning

Afhængigt af kameraets og batteriets temperatur er du muligvis ikke i stand til at optage film, eller strømmen slår muligvis automatisk fra for at beskytte kameraet. Der vises en meddelelse på skærmen, inden strømmen slås fra, eller du ikke længere kan optage film. I dette tilfælde skal du lade kameraet være slukket, indtil kameraets og batteriets temperatur falder. Hvis du tænder for strømmen uden at lade kameraet og batteriet køle tilstrækkeligt af, slukker strømmen muligvis igen, eller du er ikke i stand til at optage film.

Om opladning af batteriet

- Hvis du oplader et batteri, som ikke har været opladt i en lang periode, er du muligvis ikke i stand til at oplade det til den rigtige kapacitet. Dette er på grund af batteriets egenskaber. Oplad batteriet igen.
- Batterier, som ikke har været brugt i mere end et år, kan have mistet styrken.

Advarsel om ophavsret

Tv-programmer, film, videobånd og andet materiale kan være ophavsretligt beskyttet. Uautoriseret optagelse af ophavsretligt beskyttet materiale er i strid med bestemmelserne i lovene om ophavsret.

Der er ingen garanti i tilfælde af beskadiget indhold eller optagefejl

Sony kan ikke yde nogen garanti i tilfælde af manglende evne til at optage, eller tab eller beskadigelse af optagede billeder eller lyddata pga. en funktionsfejl på kameraet eller optagemediet osv. Vi anbefaler, at du sikkerhedskopierer vigtige data.

Rengøring af kameraets overflade

Rengør kameraets overflade med en blød klud, der er let fugtet med vand, og tør derefter overfladen af med en tør klud. For at undgå at beskadige overfladebehandlingen eller kabinettet:

– Udsæt ikke kameraet for kemiske produkter som f.eks. fortynder, rensebenzin, sprit, engangsklude, insektmiddel, solcreme eller insektgift.

Vedligeholdelse af skærmen

- Hvis der kommer håndcreme eller fugtighedscreme på skærmen, og det ikke fjernes, kan det muligvis opløse dens belægning. Hvis der kommer noget på skærmen, skal du straks tørre det af.
- Hvis skærmen tørres hårdt af med et papirlommetørklæde eller andre materialer, kan det ødelægge belægningen.
- Hvis der sidder fingeraftryk eller snavs fast på skærmen, anbefaler vi, at du forsigtigt fjerner snavset, og derefter rengør skærmen ved at tørre den af med en blød klud.

Bemærkninger om trådløst LAN

Vi påtager os intet som helst ansvar for skader forårsaget af uautoriseret adgang til, eller uautoriseret brug af, destinationer som er indlæst på kameraet, som resultat af tab eller tyveri.

Bemærkninger om sikkerhed ved anvendelse af trådløse LAN-produkter

- Sørg altid for at du anvender et sikkert trådløst LAN for at undgå hacking, adgang af ondsindede tredjeparter eller andre sårbarheder.
- Det er vigtigt, at du indstiller sikkerhedsindstillingerne, når du anvender et trådløst LAN.
- Hvis der opstår et sikkerhedsproblem pga. manglende sikkerhedsforanstaltninger eller pga. eventuelle uundgåelige omstændigheder, når der anvendes et trådløst LAN, påtager Sony sig intet ansvar for tabet eller skaderne.

DK

Specifikationer

Kamera

[System]

Billedenhed: 7,82 mm (1/2,3 type)

Exmor R™ CMOS-sensor

Kameraets effektive pixelantal:

Ca. 18,2 megapixel

Samlet antal pixel for kameraet:

Ca. 21,1 megapixel

Objektiv: ZEISS Vario-Sonnar T*

30× zoomobjektiv

f = 4,1 mm – 123 mm (24 mm – 720 mm (svarende til 35 mm film))

F3,5 (W) – F6,4 (T)

Under optagelse af film (16:9):

26,5 mm – 795 mm^{*1}

Under optagelse af film (4:3):

32,5 mm – 975 mm^{*1}

^{*1} Når [SteadyShot] er indstillet til [Standard]

SteadyShot: Optisk

Filformat (Stilbilleder): JPEG (DCF,

Exif, MPF Baseline)-kompatibel,

DPOF-kompatibel

Filformat (Film):

XAVC S-format (kompatibel med XAVC S-format):

Video: MPEG-4 AVC/H.264

Lyd: LPCM 2-kanal (48 kHz

16 bit)

AVCHD-format (AVCHD-format,

Ver. 2.0-kompatibel):

Video: MPEG-4 AVC/H.264

Lyd: Dolby Digital 2-kanal,

udstyret med Dolby Digital Stereo Creator

- Fremstillet på licens fra Dolby Laboratories.

Film (MP4-format):

Video: MPEG-4 AVC/H.264

Lyd: MPEG-4 AAC-LC 2-kanal

Optagemedie: Memory Stick PRO

Duo-, Memory Stick Micro-, SD-kort, microSD-hukommelseskort

Blitz: Blitzinterval (ISO-følsomhed

(anbefalet eksponeringsindeks)

indstillet til Auto):

Ca. 0,3 m til 5,4 m (W)/

Ca. 2,5 m til 3,0 m (T)

[Input-/outputstik]

HDMI-stik: HDMI-mikrostik

Multi/Mikro-USB-terminal*:

USB-kommunikation

USB-kommunikation: Hi-Speed USB

(USB 2.0)

* Understøtter mikro-USB-kompatibel enhed.

[Søger] (kun DSC-HX90V/HX90/HX80)

Type: Elektrisk søger (Organisk elektroluminescent)

Samlet antal punkter: 638 400 punkter

Rammedækning: 100%

Forstørrelse: Ca. 0,50 × (svarende til 35 mm-format) med 50 mm objektiv ved uendelig, -1 m^{-1}

Øjepunkt: Ca. 20 mm fra øjestykket, 19,2 mm fra øjestykkerammen ved -1 m^{-1}

* Dioptri-justering:

$-4,0 \text{ m}^{-1}$ til $+3,0 \text{ m}^{-1}$

[Skærm]

LCD-skærm:

7,5 cm (3,0 type) TFT-drev

Samlet antal punkter: 921 600 punkter

[Strøm, generelt]

Strøm: Genopladeligt batteri, 3,6 V
Lysnetadapter, 5 V

Strømforsbrug:

DSC-HX90V/HX90/HX80:

Ca. 1,4 W (under optagelse med skærmen)

Ca. 1,5 W (under optagelse med søgeren)

DSC-WX500:

Ca. 1,4 W (under optagelse)

Driftstemperatur: 0 °C til 40 °C

Opbevaringstemperatur:

-20 °C til +60 °C

Mål (CIPA-kompatibel) (ca.):

DSC-HX90V/HX90/HX80:

102,0 mm × 58,1 mm × 35,5 mm
(B/H/D)

DSC-WX500:

101,6 mm × 58,1 mm × 35,5 mm
(B/H/D)

Vægt (CIPA-kompatibel) (ca.):

DSC-HX90V/HX90/HX80:

245 g (inklusive NP-BX1-batteri,
Memory Stick PRO Duo)

DSC-WX500:

236 g (inklusive NP-BX1-batteri,
Memory Stick PRO Duo)

Mikrofon: Stereo

Højtaler: Mono

Exif Print: Kompatibel

PRINT Image Matching III:

Kompatibel

[Trådløst LAN]

Understøttet standard:

IEEE 802.11 b/g/n

Frekvens: 2,4 GHz

Understøttede sikkerhedsprotokoller:

WEP/WPA-PSK/WPA2-PSK

Konfigurationsmetode: WPS (Wi-Fi
Protected Setup) / manuel

Adgangsmetode: Infrastrukturtilstand

NFC: NFC Forum Type 3 Tag-
kompatibel

DSC-HX90V Model No. WW247506

DSC-HX90 Model No. WW408340

DSC-HX80

DSC-WX500 Model No. WW220188

Genopladeligt batteri NP-BX1

Batteritype: Litium-ion-batteri

Maksimal spænding: Jævnstrøm 4,2 V

Nominel spænding: Jævnstrøm 3,6 V

Maksimal opladningsspænding:

Jævnstrøm 4,2 V

Maksimal opladningsstrømstyrke:

1,89 A

Kapacitet: Typisk 4,5 Wh (1 240 mAh)

Design og specifikationer kan ændres
uden varsel.

DK

Varemærker

- Memory Stick og  er varemærker eller registrerede varemærker tilhørende Sony Corporation.
- XAVC S og  er registrerede varemærker tilhørende Sony Corporation.
- "AVCHD Progressive" og "AVCHD Progressive"-logotypen er varemærker tilhørende Panasonic Corporation og Sony Corporation.
- Dolby og dobbelt-D-symbolet er varemærker tilhørende Dolby Laboratories.
- Termene HDMI og HDMI High-Definition Multimedia Interface, og HDMI-logoet er varemærker eller registrerede varemærker tilhørende HDMI Licensing LLC i USA og andre lande.
- Windows er et registreret varemærke tilhørende Microsoft Corporation i USA og/eller andre lande.
- Mac er et registreret varemærke tilhørende Apple Inc. i USA og andre lande.
- iPhone og iPad er registrerede varemærker tilhørende Apple Inc. i USA og andre lande.
- SDXC-logoet er et varemærke tilhørende SD-3C, LLC.
- Android og Google Play er varemærker tilhørende Google Inc.
- Wi-Fi, Wi-Fi-logoet, Wi-Fi PROTECTED SET-UP er registrerede varemærker tilhørende Wi-Fi Alliance.
- N-mærket er et varemærke eller registreret varemærke tilhørende NFC Forum, Inc. i USA og i andre lande.

- DLNA og DLNA CERTIFIED er varemærker tilhørende Digital Living Network Alliance.
- Facebook og "f"-logoet er varemærker eller registrerede varemærker tilhørende Facebook, Inc.
- YouTube og YouTube-logoet er varemærker eller registrerede varemærker tilhørende Google Inc.
- Eye-Fi er et varemærke tilhørende Eye-Fi, Inc.
- Desuden er navne på systemer og produkter, som er anvendt i denne vejledning, generelt varemærker eller registrerede varemærker tilhørende de respektive udviklere eller producenter. Betegnelserne TM eller ® anvendes imidlertid muligvis ikke i alle tilfælde i denne vejledning.



Der findes flere oplysninger om dette produkt samt svar på ofte stillede spørgsmål på vores websted til kundesupport.

<http://www.sony.net/>

